

NAVIMOW

i Series



Manuel de ***l'utilisateur***

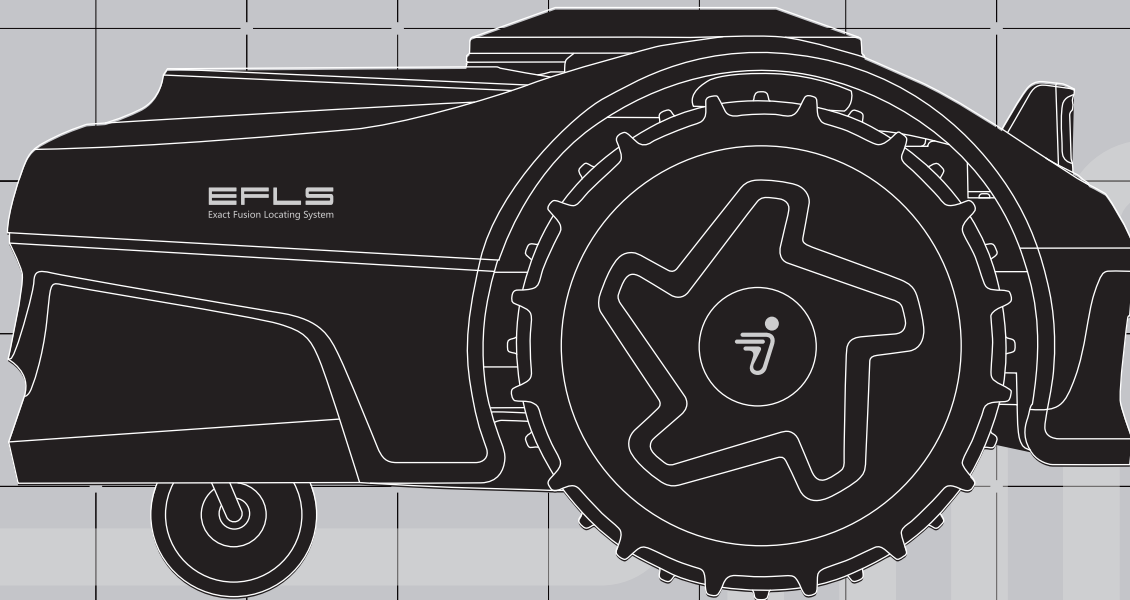

Table des matières

1. Aperçu	3
1.1 Introduction	3
1.2 Fonctionnement de l'EFLS 2.0	4
1.3 Avertissements de sécurité	6
1.4 Symboles et étiquettes	7
1.5 Contenu de la boîte	8
1.6 Pièces et fonctions	9
1.7 Spécifications	13
1.8 Accessoires (vendus séparément)	15
2. Installation et cartographie	19
2.1 Avant de commencer	19
2.2 Activer la tondeuse	20
2.3 Recherche d'emplacements	21
2.4 Installation de l'antenne GNSS et de la station de chargement	23
2.5 Mettre à niveau vers le dernier micrologiciel	26
2.6 Cartographier la zone de travail	27
3. Usage quotidien	31
3.1 Tonte	31
3.2 Application Navimow	34
3.3 Notifications de l'application	36
3.4 Paramètres de la tondeuse	38
3.5 Paramètres de l'application	40
4. Maintenance	41
4.1 Nettoyage	41
4.2 Remplacer les lames	42
4.3 Transport	43
4.4 Batterie	44
4.5 Alimentation	44
4.6 Stockage	44
4.7 Recyclage et élimination en fin de vie	45
5. FAQ et résolution des problèmes	45
6. Informations importantes	46
6.1 DÉCLARATION DE CONFORMITÉ CE	46
6.2 DÉCLARATION DE CONFORMITÉ UKCA	47
6.3 Certifications	48
6.4 Garantie limitée	50
6.5 Contactez-nous	54

Bienvenue

Merci d'avoir choisi la série Navimow i !

Avec le système de localisation Exact Fusion (EFLS 2.0) et de superbes capacités de déplacement, Navimow peut gérer les pelouses de tous types. Aucun fil de périmètre n'est nécessaire et il est super facile à utiliser, grâce à la connectivité intelligente des applications et au panneau de commande intuitif.

Le ramassage de l'herbe n'est pas nécessaire car les fines tontes de gazon servent d'engrais naturel. Profitez d'une tonte sans soucis et d'une pelouse parfaitement entretenue.

1. Aperçu

1.1 Introduction

Série Navimow i

Segway Navimow a été le premier à développer des tondeuses robotisées résidentielles sans câbles de délimitation et a lancé la série H de Navimow en tant que produit de première génération en 2022.

La série Navimow i est une toute nouvelle série de tondeuses robotisées conçues pour les pelouses compactes. Pour les pelouses d'une superficie inférieure à 1000 m² (1/4 d'acre), la série Navimow i est votre premier choix pour l'entretien de la pelouse.

Segway Navimow est un système de tonte robotique avancé qui utilise une limite virtuelle, éliminant ainsi le besoin d'un câblage périmétrique compliqué. Facile à utiliser et à gérer, la série Navimow i vous donne plus de temps libre pour faire les choses que vous aimez et une pelouse impeccable sans effort à chaque utilisation.

Le système Navimow comprend une tondeuse robotisée, une station de chargement, une antenne de système de navigation satellite global (Global Navigation Satellite System, GNSS) et l'application Navimow. La tondeuse robotisée et l'antenne GNSS reçoivent simultanément des signaux de positionnement des satellites pour localiser la tondeuse et la zone de travail. La station de chargement charge la tondeuse et transmet le signal de positionnement par satellite reçu par l'antenne GNSS à la tondeuse pour améliorer la précision de positionnement de la tondeuse. L'application permet de commander la tondeuse à distance et de surveiller son état en temps réel.

Tondeuse

La tondeuse robotisée est alimentée par une batterie lithium-ion rechargeable. En utilisant l'application Navimow sur votre téléphone, vous pouvez définir les limites d'une zone de travail. La tondeuse coupe alors automatiquement l'herbe à l'intérieur des limites. Les parcours de tonte sont calculés par l'algorithme en fonction de la forme de la zone de travail afin d'obtenir la meilleure efficacité de tonte. Si la batterie est déchargée avant la fin de la tonte, l'appareil retourne automatiquement à sa station de chargement pour se recharger. Lorsqu'elle est chargée à 95 % du niveau de batterie, elle reprend là où elle s'est arrêtée pour terminer la tâche.

3

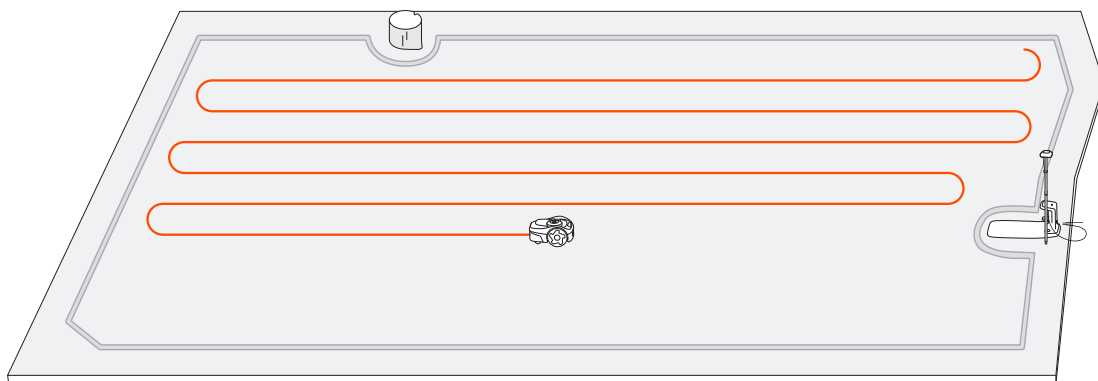

Application Navimow

L'application Navimow est une partie importante du système Navimow. Vous pouvez suivre les instructions interactives affichées via l'application pour terminer l'installation du système et configurer la zone de travail. Vous pouvez également utiliser l'application pour personnaliser les paramètres de la tondeuse, gérer la zone de travail, afficher l'état de travail de la tondeuse, contrôler la tondeuse à distance, etc. Vous pouvez également obtenir le contenu d'aide et de support officiel le plus récent et le plus complet via l'application.

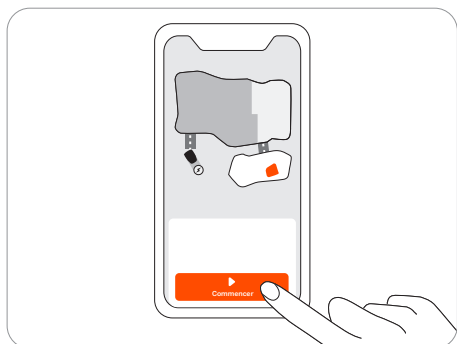

1.2 Fonctionnement de l'EFLS 2.0

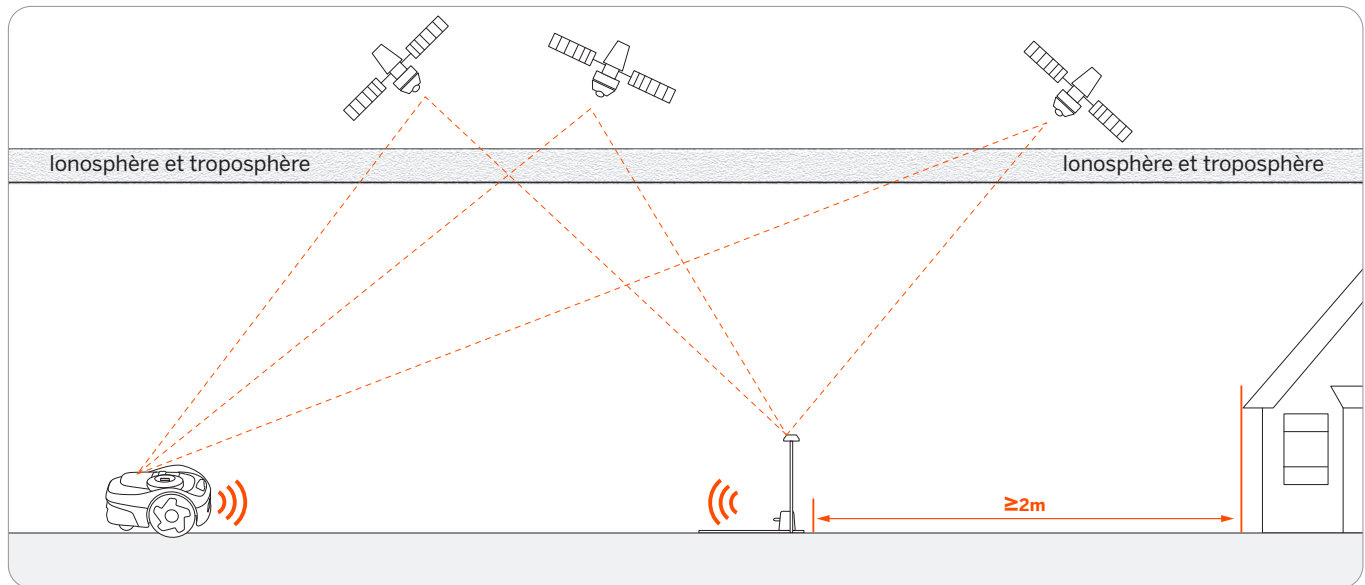

Le système de localisation Exact Fusion (Exact Fusion Locating System, EFLS) est la technologie unique de localisation de haute précision de Navimow. Basée sur le positionnement par satellite, la technologie EFLS intègre diverses données de capteurs pour améliorer la précision du positionnement et la tolérance aux défauts grâce à la fusion d'algorithmes.

La tondeuse peut se localiser grâce aux signaux satellites, qui peuvent également être captés par l'antenne. En comparant les signaux satellites de l'antenne et de la tondeuse, les erreurs de transmission du signal (telles que le décalage du signal satellite lorsqu'il se déplace à travers l'ionosphère) peuvent être minimisées, améliorant ainsi la précision du positionnement satellite au centimètre près.

De plus, les données collectées par les capteurs du gyroscope, de l'accéléromètre, du compas magnétique et de l'odomètre peuvent également être intégrées dans ce système via les algorithmes de fusion de données de Navimow, améliorant encore l'applicabilité de Navimow à divers environnements. L'EFLS 2.0, associé à la technologie de localisation et cartographie visuelle simultanée (visual simultaneous localization and mapping, VSLAM), constitue une nouvelle étape vers un positionnement plus précis. Dans un jardin où des buissons et de grands arbres peuvent bloquer le signal GPS, ou lorsque l'antenne est installée à proximité de maisons, le positionnement peut être imprécis. Avec l'aide d'EFLS 2.0, vous obtiendrez une zone de travail précise dans ces environnements extérieurs complexes sans avoir à poser de câbles de délimitation. Les trajectoires de tonte sont optimisées par des algorithmes dans la zone de travail pour obtenir les résultats de tonte prévus et maximiser l'efficacité du travail de la tondeuse.

En intégrant les données collectées par le capteur de la caméra, EFLS 2.0 peut réduire les erreurs et les imprécisions causées par un mauvais signal GPS. Pendant la cartographie, la tondeuse utilise sa caméra pour capturer les caractéristiques clés de l'environnement, comme les maisons et les arbres. Elle construit une carte visuelle à partir de ces caractéristiques et les stocke sous forme numérique. Plus tard, lorsqu'elle atteint un endroit familier, la tondeuse peut se localiser en comparant les images actuelles aux caractéristiques stockées dans la carte. Contrairement aux signaux satellites qui peuvent être bloqués, une carte visuelle fonctionne partout. Au fur et à mesure qu'elle coupe, la tondeuse ajoute des informations visuelles à la carte. Cela augmente la couverture et permet de mettre à jour la carte si l'environnement change. Au fil du temps, une carte visuelle actualisée améliore la capacité de la tondeuse à se localiser. Pour des instructions sur la cartographie et l'utilisation des fonctionnalités d'EFLS 2.0 afin d'améliorer la précision du positionnement, voir 2.6 Cartographier la zone de travail.

1.3 Avertissements de sécurité

IMPORTANT

LIRE ATTENTIVEMENT AVANT L'UTILISATION

CONSERVER POUR RÉFÉRENCE FUTURE

- 1) Veillez à installer et à utiliser Navimow (appelée la tondeuse dans le manuel) et la station de chargement conformément aux instructions. Rendez-vous sur navimow.segway.com ou dans la section Aide et support via l'application pour obtenir le Manuel de l'utilisateur complet et les derniers documents utilisateur.
- 2) Le produit est destiné à être utilisé pour la tonte des pelouses à usage domestique. L'utilisation de la tondeuse à des fins autres que la tonte peut entraîner des blessures graves. Pour éviter les risques de blessures, veuillez lire et comprendre tous les avertissements et mises en garde. Vous pouvez réduire le risque en suivant les instructions et avertissements dans ce manuel, mais vous ne pouvez pas éliminer tous les risques. L'opérateur ou l'utilisateur est responsable des accidents ou des dangers survenant à d'autres personnes sur sa propriété.
- 3) Navimow est dotée de nombreux capteurs de sécurité intégrés, cependant, les risques de sécurité existent toujours. Définissez une heure de tonte lorsqu'il n'y a aucune personne ou animal sur la pelouse. Informez les voisins des risques d'accidents ou de dangers. Lorsque vous utilisez la tondeuse sur une pelouse publique, ou lorsque votre pelouse est ouverte sur le terrain de votre voisin ou la rue, protégez ou clôturez la pelouse, ou placez un panneau d'avertissement autour de la zone de tonte indiquant : AVERTISSEMENT ! Tondeuse automatique ! Tenez-vous à l'écart de la machine ! Surveillez les enfants !
- 4) N'essayez PAS de réparer ou d'effectuer des réglages manuels sur la tondeuse par vous-même. Toute modification non autorisée de la tondeuse risque de perturber son fonctionnement, de provoquer des blessures graves et/ou des dommages, et d'annuler la garantie limitée. N'utilisez que des pièces et accessoires approuvés par Navimow.
- 5) Le fabricant recommande que l'utilisateur soit âgé de 18 à 70 ans. Assurez-vous d'avoir la formation nécessaire avant d'utiliser la machine.

AVERTISSEMENT

Ne permettez jamais aux enfants, aux personnes aux capacités physiques, sensorielles ou mentales réduites ou manquant d'expérience et de connaissances ou à des personnes ne connaissant pas ces instructions d'utiliser la machine. Les réglementations locales peuvent restreindre l'âge de l'opérateur.

5

Avant de tondre :

- Vérifiez régulièrement que toutes les pièces de la tondeuse fonctionnent normalement.
- Pour de meilleurs résultats de tonte, il est recommandé de tondre par temps sec. Tondre sous la pluie peut faire adhérer l'herbe au produit et la tondeuse peut glisser. NE PAS tondre par mauvais temps, comme une forte pluie, un orage ou de la neige.
- Inspectez périodiquement la zone où la machine doit être utilisée et retirez toutes les pierres, bâtons, fils, os et autres objets étrangers. La Garantie limitée ne couvre pas les dommages causés par des objets laissés sur la pelouse.
- Pour éviter tout dommage éventuel, maintenez la tondeuse en fonctionnement à au moins 1 mètre (3 pieds) des têtes d'arrosage. La tondeuse et l'arrosage ne doivent PAS fonctionner simultanément. Programmez la tondeuse pour qu'elle fonctionne à un moment différent de l'arrosage.
- NE JAMAIS permettre aux enfants de toucher l'alimentation, la station de chargement, les lames, le compartiment de la batterie ou toute pièce présentant des espaces tels que les roues.

AVERTISSEMENT

Ne jamais faire fonctionner la machine et/ou ses accessoires avec des protections ou des écrans défectueux, ou si le cordon est endommagé ou usé.

Pendant la tonte :

- Tenez-vous à l'écart des lames rotatives ! NE PAS mettre les mains ou les pieds sous ou près des lames rotatives.
- Faites attention aux éventuelles projections d'objets. Gardez une distance de sécurité avec la tondeuse lors de son fonctionnement.
- NE laissez PAS la machine fonctionner sans surveillance si vous savez qu'il y a des animaux domestiques, des enfants ou des personnes à proximité.
- Gardez une posture normale. Gardez votre équilibre à tout moment et assurez-vous toujours de la stabilité sur les pentes. Marchez, ne courez jamais lorsque vous utilisez la machine ou ses accessoires.

AVERTISSEMENT

- NE laissez PAS les enfants se tenir à proximité ou jouer avec la machine lorsqu'elle est en marche.
- NE soulevez PAS la tondeuse en fonctionnement. NE MONTEZ PAS sur la tondeuse.
- NE PAS tondre sur des zones avec des pentes plus raides que l'inclinaison maximale à l'intérieur de la zone de travail (30 %), ainsi que la limite (10 %).
- Si la tondeuse émet un son anormal ou signale une alarme, appuyez immédiatement sur le bouton STOP.
- S'il y a des vibrations anormales, éteignez la tondeuse, placez-la sur un sol plat pendant environ 30 secondes, puis redémarrez. Si le problème persiste, contactez un service après-vente agréé.
- NE touchez PAS les pièces dangereuses en mouvement avant qu'elles ne se soient complètement arrêtées.

Utilisation sûre :

- NE PAS faire fonctionner la tondeuse en dehors des limites de température : 0-40 °C (32-104 °F), car des températures basses/élevées peuvent réduire les performances de la tondeuse et même entraîner des accidents.
- Ne rien placer sur la tondeuse ou la station de chargement.

- Il est recommandé de confier l'entretien régulier de la tondeuse (voir Entretien dans le manuel de l'utilisateur) à un adulte.
- Vérifiez régulièrement les dispositifs d'avertissement pour vous assurer qu'ils sont opérationnels. Ces dispositifs comprennent le haut-parleur, le voyant LED sur la station de chargement et la lumière ambiante sur la tondeuse.
- Avant de charger, veuillez lire Comment charger dans le Manuel de l'utilisateur. Une mauvaise utilisation peut provoquer un choc électrique, une surchauffe ou une fuite de liquide corrosif.
- Utilisez uniquement le pack batterie d'origine ou celui du même modèle comme spécifié par Navimow. Chaque tondeuse contient un pack batterie. Selon le modèle de tondeuse spécifique, la capacité nominale de la batterie est de 2,55 Ah ou 5,1 Ah. Contactez le service après-vente pour faire remplacer le pack batterie par un technicien professionnel.
- N'utilisez pas de batteries non rechargeables. Pour recharger la batterie, utilisez uniquement le bloc d'alimentation amovible fourni avec cet appareil. Pour l'Union européenne et la Norvège : NBW32D002D5N-EU ; pour le Royaume-Uni : NBW32D002D5N-UK ; Pour la Suisse : NBW32D002D5N-CH Pour les États-Unis et le Canada : NBW32D002D5N-US. Pour l'Australie et la Nouvelle-Zélande : NBW32D002D5N-AU.
- Ne démontez ou ne percez PAS le boîtier de la batterie. Tenir à l'écart des objets métalliques pour éviter les courts-circuits. Tenir à l'écart du feu, de la chaleur et de la lumière directe du soleil.
- Pour de plus amples informations sur les piles, batterie et déchets du domaine de l'électricité, veuillez contacter le service de traitement des déchets ménagers près de chez vous, votre bureau local ou régional de gestion des déchets ou votre point de vente.
- Lors du remplacement des lames, soyez prudent et portez des gants de protection car les lames peuvent causer des blessures.
- Si le cordon de l'alimentation ou de la rallonge est endommagé ou emmêlé pendant l'utilisation, débranchez l'alimentation de la prise de courant, puis démêlez-le. Pour éviter tout danger, tirez sur le corps de la fiche plutôt que sur le cordon lorsque vous séparez l'alimentation de la prise de courant. Contactez le service après-vente et demandez à un technicien professionnel de réparer ou de remplacer le cordon.

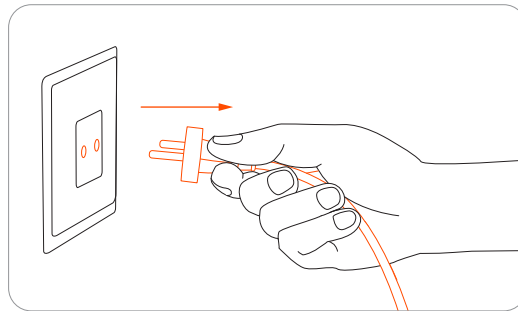

1.4 Symboles et étiquettes

Veuillez étudier attentivement les symboles sur le produit et les étiquettes et comprenez leur signification :



⚠ AVERTISSEMENT - Lisez le manuel d'instructions avant d'utiliser la machine.



⚠ AVERTISSEMENT - Ne touchez pas la lame rotative.



⚠ AVERTISSEMENT - Gardez une distance de sécurité avec la machine pendant son fonctionnement.



⚠ AVERTISSEMENT - Ne montez pas sur la machine.



⚠ AVERTISSEMENT - Actionnez le dispositif de désactivation avant de travailler sur ou de soulever la machine*.

*Le dispositif de désactivation fait ici référence au code PIN. Assurez-vous que la tondeuse est verrouillée par le code PIN avant de la soulever ou de l'utiliser.



⚠ AVERTISSEMENT - Il est interdit de jeter ce produit avec les déchets ménagers normaux. Assurez-vous que le produit est recyclé conformément aux exigences légales locales.

7



Ce produit est conforme aux directives CE applicables.



Ce produit est conforme aux réglementations de restriction des substances dangereuses.



Veuillez lire les instructions avant de charger l'appareil.



Appareil de classe II



Polarité du port de charge



Efficacité niveau VI



SMPS incorporant un transformateur d'isolement de sécurité résistant aux courts-circuits (intrinsèquement ou non)

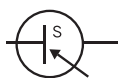

Unité d'alimentation à découpage (Switch mode power supply unit, SMPS)



Protégé contre la pénétration totale de la poussière et contre les jets d'eau à haute pression provenant de n'importe quelle direction



L'altitude maximale d'utilisation est de 5 000 m



Courant continu

ta: 40 °C

La température maximale d'utilisation est de 40 °C



Appareil de classe III



Courant alternatif

1.5 Contenu de la boîte

En cas de pièces manquantes ou défectueuses, veuillez contacter le service après-vente. Nous vous recommandons de conserver l'emballage pour un transport et une expédition futurs.

• Série Navimow i

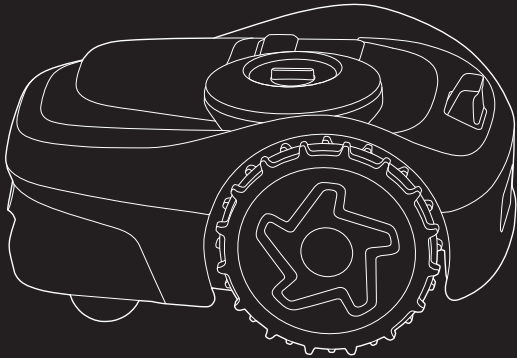

i 105

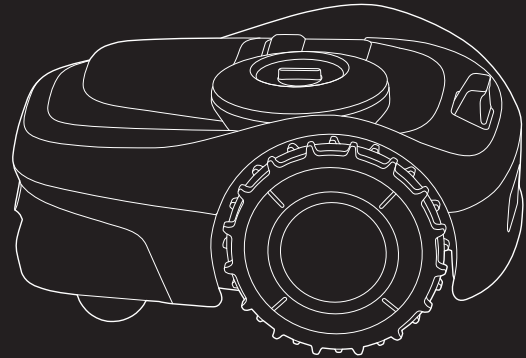

i 108 / i 110



Alimentation

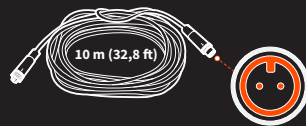

Rallonge pour l'alimentation



Piquets pour fixer la rallonge

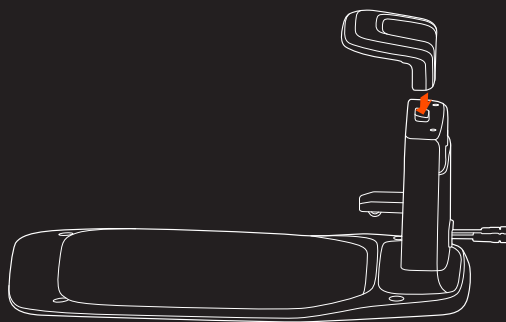

station de chargement et kit d'installation

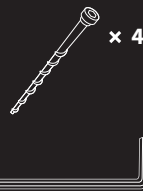

x 4



Antenne GNSS



x 4

Piquets en silicone pour marquer la station de chargement

AVERTISSEMENT

Bouts pointus. Ne pas pointer vers des personnes.

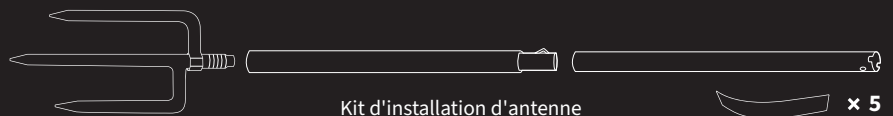

Kit d'installation d'antenne

x 5

• Documents utilisateur

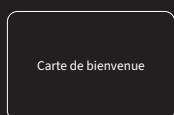

Carte de bienvenue

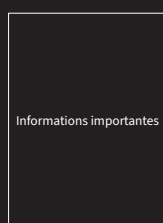

Informations importantes

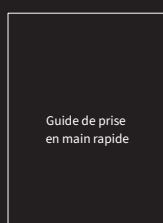

Guide de prise en main rapide

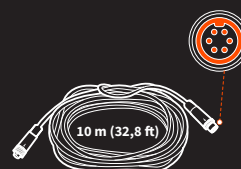

Rallonge pour antenne



Lames et boulons de rechange

1.6 Pièces et fonctions

Tondeuse

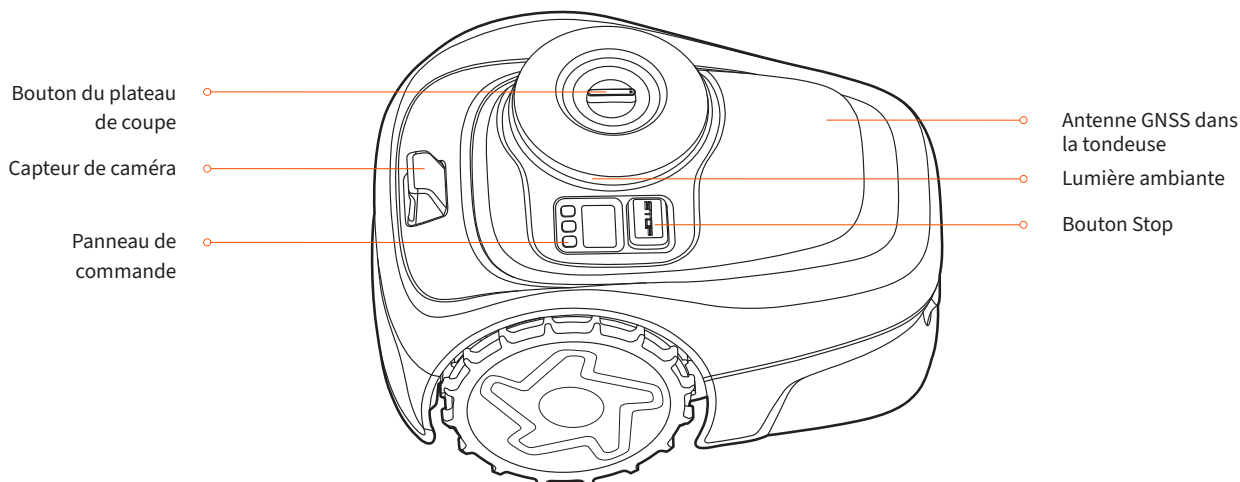

- Panneau de commande : Les boutons du panneau de commande peuvent être utilisés pour les opérations de base de la tondeuse. Les chiffres numériques affichés sur le tableau de bord indiquent la progression de la tonte, le niveau de batterie et l'état de la tondeuse.
- Antenne GNSS à l'intérieur de la tondeuse : En plus de l'antenne GNSS connectée à la station de chargement, il y a aussi une antenne GNSS à l'intérieur de la tondeuse pour améliorer la précision du positionnement. Voir 1.2 Fonctionnement de l'EFLS.
- Bouton du plateau de coupe : Règle la hauteur de coupe en tournant le bouton de façon à ce que la flèche pointe vers le chiffre désiré.
- Capteur de caméra : Détecte les objets qui ne sont pas de l'herbe afin d'éviter de les heurter. L'EFLS 2.0 utilise la caméra pour capturer les principales caractéristiques visuelles de la pelouse.
- Bouton STOP : Arrête immédiatement la tondeuse et les lames. Lorsque la tondeuse rencontre un défaut et affiche un code d'erreur à 4 chiffres, appuyez sur le bouton STOP pour effacer le code d'erreur et essayer de corriger le défaut.
- Lumière ambiante : Navimow aura des effets d'éclairage spécifiques pour vous rappeler de faire attention à l'état de la tondeuse.





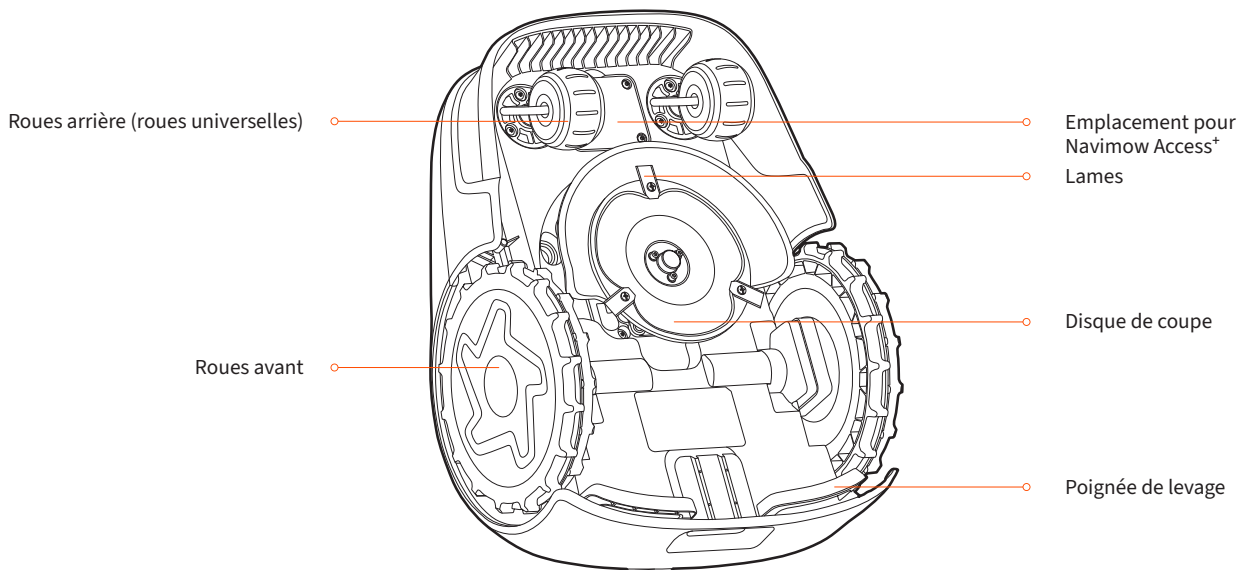







Couleur	État de la tondeuse
Bleu clignotant	Tonte
Bleu fixe	Cartographie/prête à travailler
Vert clignotant	Mise en charge
Vert fixe	Entièrement chargée
Jaune clignotant	Signal GPS médiocre
Rouge fixe	Pause/soulevée/basculée/retournée
Blanc clignotant	Mises à jour OTA/prête pour l'appariement
Blanc clignotant	Les lames sont sur le point de tourner

Lorsque Navimow fonctionne la nuit, vous pouvez régler la luminosité nocturne des voyants de la station de chargement et de la tondeuse. Allez dans Paramètres > TONDEUSE > Paramètres des voyants pour personnaliser les réglages.

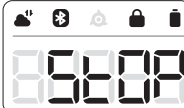
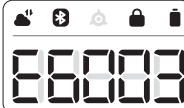
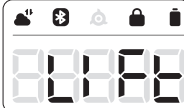

- Lames : Les lames peuvent tourner librement après avoir été fixées au disque de coupe. Lors de la tonte, le disque de coupe rotatif génère une force centrifuge pour maintenir les lames pointées vers l'extérieur afin que les lames puissent couper l'herbe. Lorsqu'elle heurte un obstacle, la lame tourne à l'intérieur. Voir 4.2 Remplacer les lames pour les instructions de remplacement.
- Disque de coupe : Vous pouvez modifier la hauteur de coupe en réglant la hauteur du disque de coupe. Pour ce faire, il suffit de tourner le bouton du plateau de coupe sur la tondeuse.
- Emplacement pour Navimow Access+ : Endroit où Navimow Access+
- Poignée de levage : Vous aide à soulever la tondeuse si nécessaire.

Affichage

Icône avec lumière allumée	Signification	
Niveau de batterie		50-100 % vert fixe
		20-49 % jaune fixe
		5-19 % rouge fixe
		Moins de 5 % rouge clignotant. Lorsque le niveau de batterie est faible, la tondeuse retourne à la station et se charge.
Verrouillage par code PIN		Tondeuse verrouillée. Veuillez saisir le code PIN pour déverrouiller, sinon la tondeuse ne pourra pas fonctionner
Connexion au réseau		Connecté à Internet via un réseau Wi-Fi ou cellulaire.
Bluetooth		Bluetooth connecté.
Indicateur de lame		Le disque de coupe tourne. Veuillez vous tenir à l'écart.
Affichage du tableau de bord	Cartographie	
	Progression de la tonte	
	Niveau de batterie	
	La tondeuse est arrêtée	
	E et un code d'erreur à quatre chiffres	
	La tondeuse est soulevée	
	Mises à jour OTA permanentes	

Commande

Opération de base	Instruction
Mise sous tension	appuyez sur OK.
Mise hors tension	Appuyez et maintenez OK pendant 3 s. La tondeuse ne peut pas être éteinte lorsqu'elle se trouve dans la station de chargement. Lorsque la tondeuse est éteinte, vous entendrez un son, l'affichage sur la tondeuse et la lumière ambiante seront éteints.
Commencer à tondre	Appuyez sur MOW puis sur OK.
Arrêter le fonctionnement de la tondeuse	appuyez sur STOP.
Envoyer la tondeuse à la station de chargement	Appuyez sur HOME puis sur OK.
Redémarrer la tondeuse	Eteignez-la d'abord, puis appuyez sur OK, ou poussez la tondeuse dans la station de chargement.
Verrouiller la tondeuse	Appuyez et maintenez MOW + HOME pendant 3 s.
Déverrouiller la tondeuse	Saisissez le code PIN.
Forcer le redémarrage de la tondeuse	Appuyez sur OK pendant plus de 10 s.

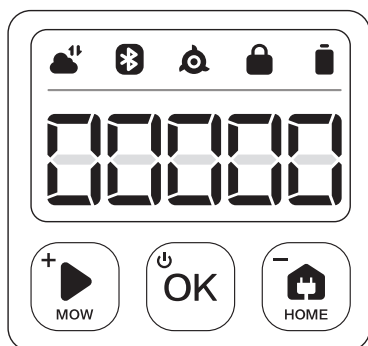

11

Comment saisir le code PIN

Si la tondeuse a été verrouillée, entrez le code PIN avant d'utiliser la tondeuse. Le code par défaut est 0000. Appuyez sur MOW ou HOME pour modifier le numéro et appuyez sur OK pour confirmer le code. Vous pouvez modifier le code PIN en augmentant ou en diminuant les chiffres sur le panneau de commande.

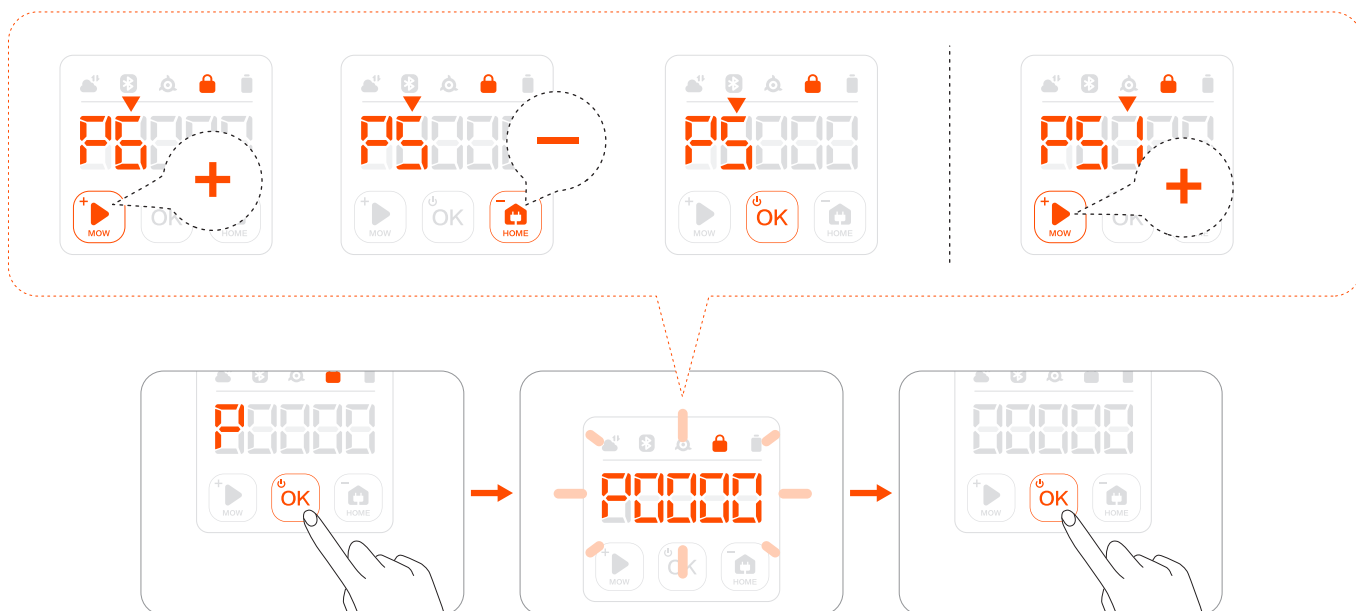

Station de chargement et antenne GNSS

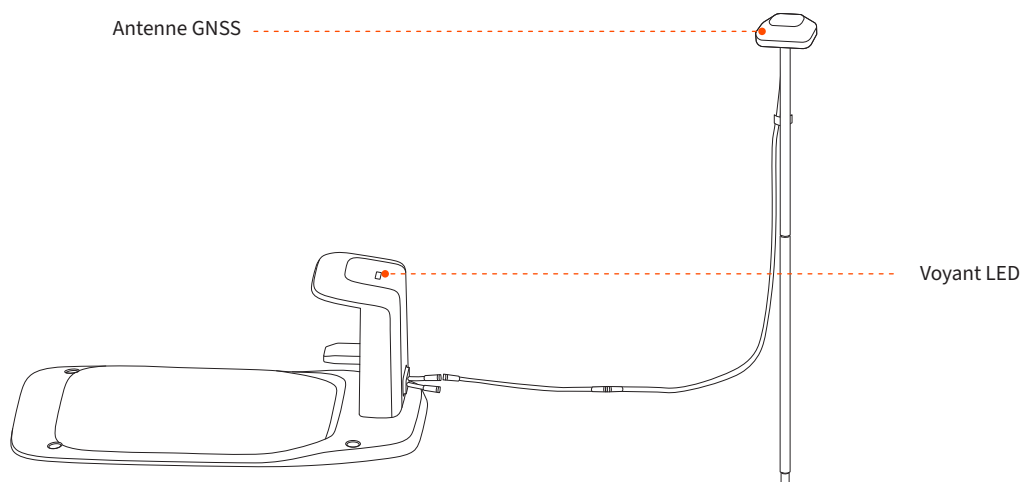

- Antenne GNSS : Reçoit des signaux satellites pour améliorer la précision de positionnement de la tondeuse.
- Voyant LED : Indique différents états de fonctionnement avec différentes couleurs.

Voyant LED	Signification
Bleu fixe	La tondeuse n'est pas à la station de chargement.
Vert fixe	La tondeuse se trouve sur station de chargement.
Jaune clignotant	Pas de signal GPS/ La station de chargement n'est pas connectée à l'antenne.
Jaune fixe	Signal GPS faible
Rouge fixe	La tondeuse est déconnectée de la station de chargement. La tondeuse est hors tension. La tondeuse est trop éloignée de la station de chargement.

1.7 Spécifications

		i105	i108/i110
Informations de base	Suffixe du modèle et régions prises en charge :	E : Europe A : Australie et Nouvelle-Zélande N : États-Unis et Canada	
	Nom du produit	Série Navimow i	
	Marque	Navimow (propulsé par Segway)	
	Dimensions : Longueur × Largeur × Hauteur	545 x 385 x 285 mm (21,4 x 15,1 x 11,2 in)	
	Poids net (Batterie incluse)	10,9 kg (24,03 lbs)	10,9 kg (24,03 lbs)
	Matériau	Châssis tondeuse : polypropylène; capot : ASA	
Paramètres de la tondeuse	Zone de tonte recommandée	i105E, i105A : 500 m ² i105N : 1/8 d'acre	i108E, i108A : 800 m ² i110N : 1/4 d'acre
	Temps de tonte typique par charge complète ^[1]	Environ 60 minutes	Environ 120 minutes
	Capacité de surface par heure	i110N : 80-120 m ² (0.02-0.03 acre) Tous les autres : 60-100 m ² (0.015-0.025 acre)	
	Largeur de coupe	18 cm (7,1 in)	
	Hauteur de coupe	Europe, Australie, Nouvelle-Zélande : 20-60 mm (1,2-2,4 in) États-Unis et Canada : 50-90 mm (2-3,6 in)	
	Temps de charge	Environ 90 minutes	Environ 180 minutes
	Mode de travail GNSS	GPS, Beidou, Galileo, GLONASS	
Émissions sonores ^[2]	Niveau de puissance acoustique mesuré LWA	58 dB(A)	
	Incertitudes de puissance acoustique KWA	3 dB(A)	
	Niveau de pression acoustique LpA	50 dB(A)	
	Incertitudes de pression acoustique KpA	3 dB(A)	
Conditions de travail	Température de fonctionnement	0–40°C (32–104°F) ; 10–35°C (50–95°F) recommandé	
	Température de stockage	-20–50°C (-4–122°F) ; 10–35°C (50–95°F) recommandé	
	Protection IP	IP66 pour le corps de la tondeuse, la station de chargement et l'alimentation électrique	
	Inclinaison maximum à l'intérieur de la zone de travail	30 %	
	Inclinaison max. à la limite	10 %	
	Angle minimum pour la zone de coupe	90°	
Connectivité	Plage fréquences Bluetooth®	2400,0–2483,5 MHz	
	Connexion radio bande ISM	Europe : 865-868 MHz Australie, Nouvelle-Zélande, États-Unis et Canada : 915-918 MHz	
	Réseau Wi-Fi/Cellulaire	Wi-Fi 2,4 GHz Europe : LTE-FDD : B1/B3/B5/B7/B8/B20/B28 LTE-TDD : B38/B40/B41 Australie, Nouvelle-Zélande : LTE-FDD:B1/B2/B3/B4/B5/B7/B8/B28/B66 LTE-TDD:B38/B40/B41 États-Unis et Canada : LTE-FDD:B2/B4/B5/B12/B13 LTE-TDD:B14/B66/B71	
Moteur d'entraînement	Vitesse nominale	i110N : 0,5 m/s Tous les autres : 0,4 m/s	
	Type de moteur	Pneu TPU de 9,6 pouces avec moteur à engrenages	
Moteur de lame	Vitesse nominale	2500/min	
	Type de moteur	Moteur sans balais	
Pack batterie	Type de batterie	Batterie au lithium-ion	
	Tension nominale	21,6 V CC	
	Capacité nominale/énergie	2,55 Ah / 55 Wh	5,1 Ah / 110 Wh
	Système de gestion de batterie	Protection surchauffe, court-circuit, surintensité et surcharge	

		i105	i108/i110
Alimentation	Modèle d'unité d'alimentation	Union européenne et Norvège : NBW32D002D5N-EU Royaume-Uni : NBW32D002D5N-UK Suisse : NBW32D002D5N-CH Australie, Nouvelle-Zélande : NBW32D002D5N-AU États-Unis et Canada : NBW32D002D5N-US	
	Tension d'entrée	100–240 V CA	
	Tension de sortie	32 V CC MAX	
	Courant de sortie	2,5 A MAX	
	Longueur du câble	1,5 m	
Borne de rechargement	Tension d'entrée	32 V CC	
	Courant d'entrée	2,5 A MAX	
	Tension de sortie	25,2 V CC	
	Courant de sortie	2,5 A MAX	
	Voyant indicateur	LED	
Autres caractéristiques	Roue avant	Pneu TPU avec moteur à engrenages	
	Roue arrière	Roue omnidirectionnelle avec capteur Hall intégré	
	Capteurs	Capteur IMU, capteur de levage, codeur de roue, caméra HD avec 180 DFOV	
Emballage	Dimensions de l'emballage	750 x 490 x 340 mm (29,5 x 19,3 x 13,4 in)	
	Contenu	Carte de bienvenue Guide de prise en main rapide Informations importantes	

[1] Testé à une vitesse de coupe standard avec une batterie pleine à une température ambiante de 25 °C (77 °F) lors de la tonte d'une pelouse fraîchement tondue. Le produit peut tondre plus par heure sur des zones ouvertes que sur de petites pelouses séparées. Lorsque l'herbe est humide ou longue, la capacité de travail est également réduite. Plus la surface de la pelouse est plate, plus la capacité de travail est grande.

[2] Les déclarations d'émissions sonores sont conformes à la norme EN 50636-2-107.

1.8 Accessoires (vendus séparément)

Kit d'extension d'antenne

Le kit d'extension d'antenne est destiné à l'installation d'une antenne sur un mur ou un toit, améliorant le signal satellite.

Aperçu

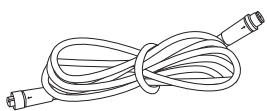

Rallonge 10 m x 1

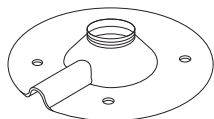

Socket d'installation x 1



Tube d'expansion x 4



Vis autotaraudeuse x 4



Colonne centrale x 1

⚠ MISE EN GARDE :

Chaque fois que l'emplacement de l'antenne est modifié, la carte existante ne peut plus être utilisée, veuillez créer une nouvelle carte pour votre pelouse.

⚠ AVERTISSEMENT :

Les antennes de toit, quelles qu'elles soient, doivent être protégées contre la foudre et le tonnerre. Des renforcements appropriés sont nécessaires en cas de vents forts ou de tempêtes.

Comment installer

1 Fixez la colonne centrale sur la base d'installation.

2 Installez l'antenne GNSS.

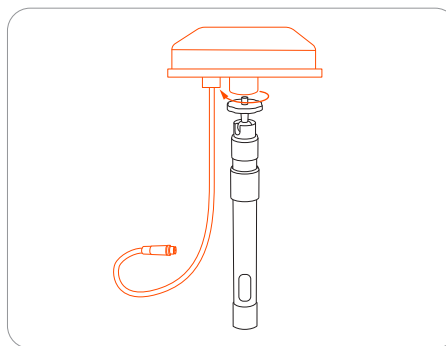
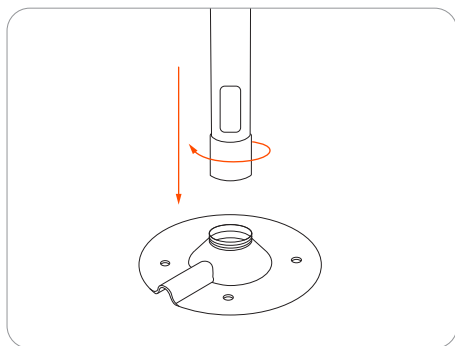

3 Connectez la rallonge à la station de chargement. Si le câble n'est toujours pas assez long, connectez une autre rallonge de 10 m. La longueur totale du câble de rallonge peut être de 30 m. Insérez la fiche d'alimentation dans une prise de courant appropriée.

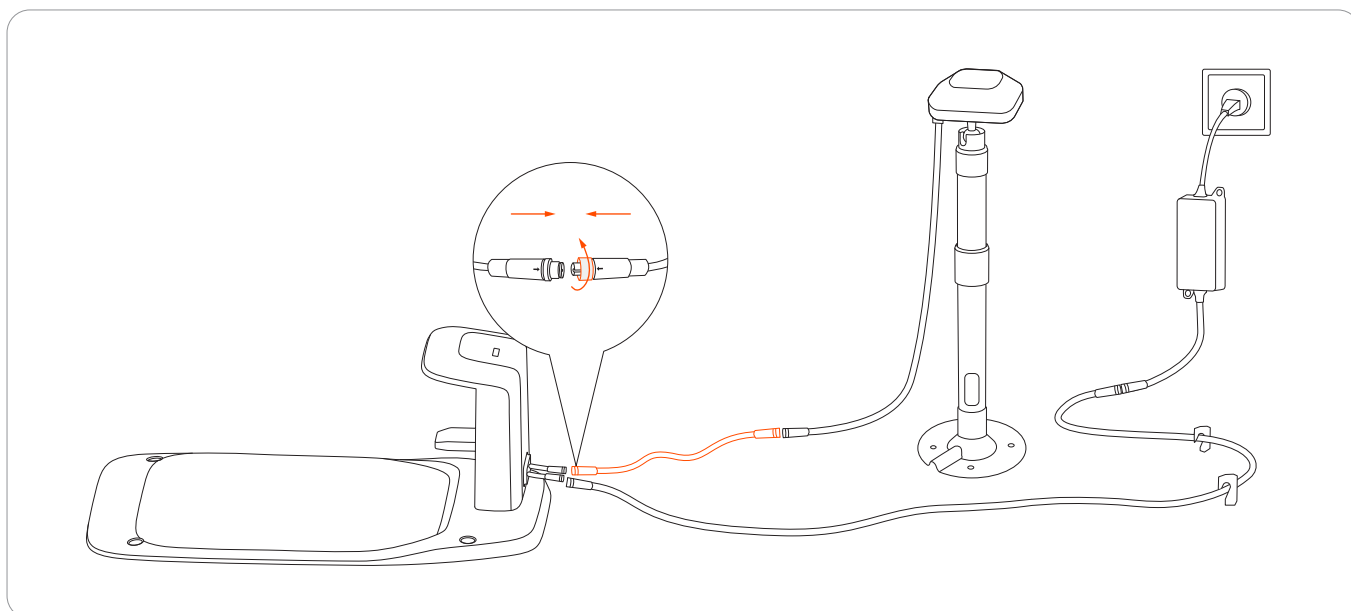

- 4 Tenez l'antenne GNSS à un endroit où vous souhaitez l'installer. Assurez-vous que la surface supérieure de l'antenne pointe vers le haut.

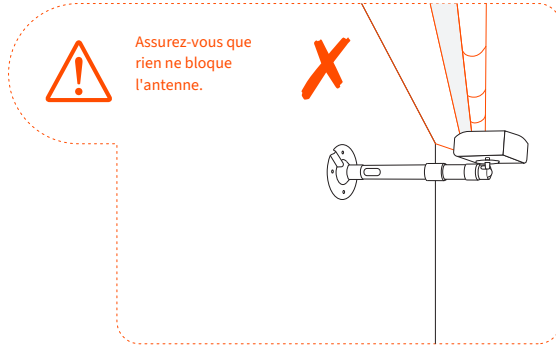
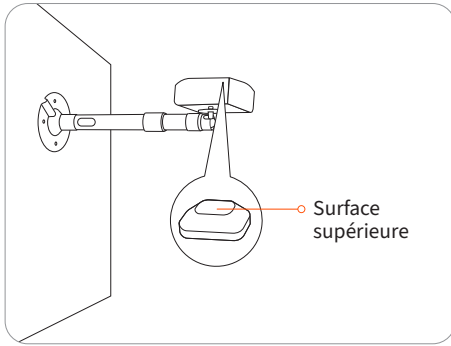

- 5 Fixez la base d'installation.

- Pour une surface en bois, fixez simplement la base avec les vis autotaraudeuses.
- Pour les surfaces plus dures (comme le béton, la brique et la pierre), percez deux trous de 8 mm, insérez les tubes d'expansion, puis fixez la base en serrant les vis.

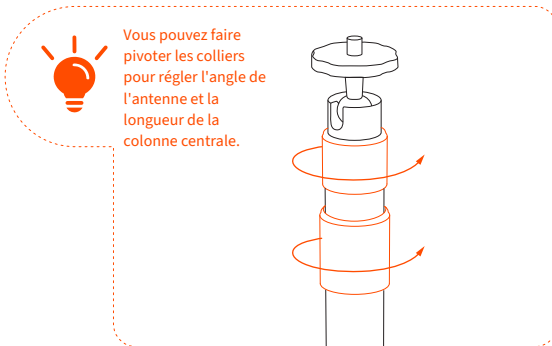

Mat d'extension d'antenne

Le mat d'extension d'antenne est utilisé pour étendre votre antenne afin d'éviter que les buissons ou les petits arbres ne bloquent les signaux GPS. Vous pouvez utiliser 1 ou 2 morceaux de mat pour étendre votre antenne à 1,5 m (4,9 ft) ou 2 m (6,6 ft).

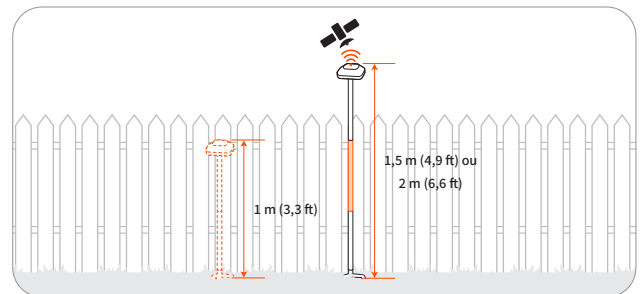
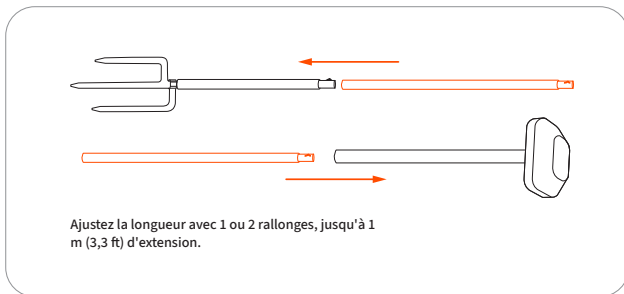

⚠ MISE EN GARDE :

Ne convient pas pour les vents forts ou les vents d'ouragan/de tornade. Renforcez le mât de l'antenne dans tous les cas pour éviter tout déplacement ou toute défaillance dans des conditions météorologiques inattendues.

Ensemble de lames

Lames et boulons de rechange



Lames à remplacer régulièrement. Pour obtenir des conseils et des guides pratiques pour le remplacement des lames, voir 4.2 Remplacer les lames.

Barrière temporaire

Protégez les zones dans lesquelles vous ne voulez pas que la tondeuse pénètre.

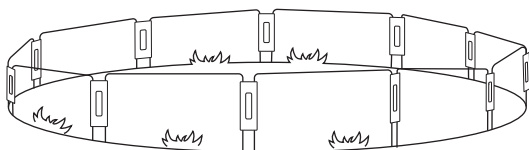

Comment installer

Insérez les arcs de clôture dans le sol pour former une clôture de protection. Utilisez les panneaux de connexion pour fixer les arcs.

17

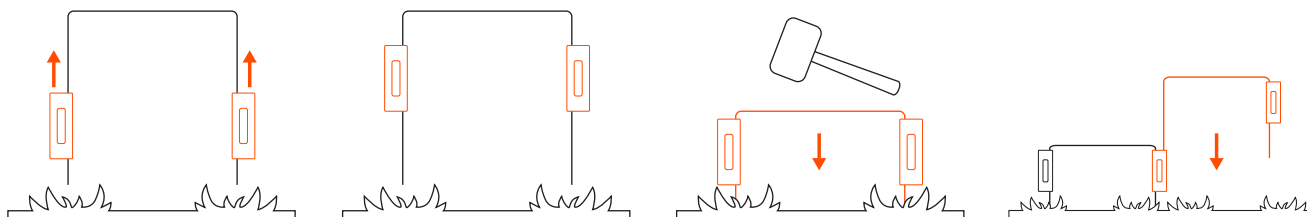

Navimow Access⁺

Navimow Access⁺ est un module IoT utilisé pour se connecter à un réseau 4G. Lorsque la tondeuse est connectée à un réseau 4G, vous pouvez activer l'antivol pour localiser votre tondeuse en temps réel et recevoir des alarmes si la tondeuse sort de la zone de travail.

Comment installer et activer

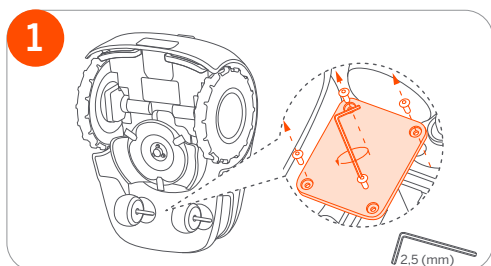

1. Utilisez une clé Allen de 2,5 mm pour desserrer les 4 vis.

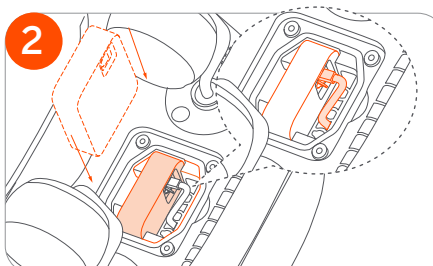

2. Placez Navimow Access⁺ à l'intérieur de la tondeuse conformément à l'image 2.

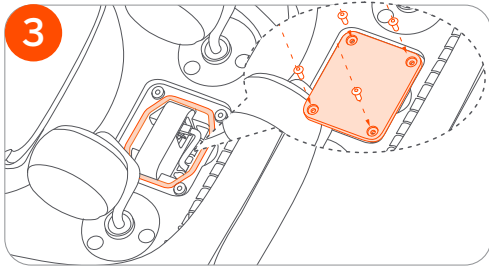

3. Fixez les vis sur le couvercle.

Remarque : Pour éviter que des liquides ou de l'humidité ne pénètrent dans l'appareil, assurez-vous que la bande d'étanchéité en caoutchouc est en place et que les vis sont bien serrées.

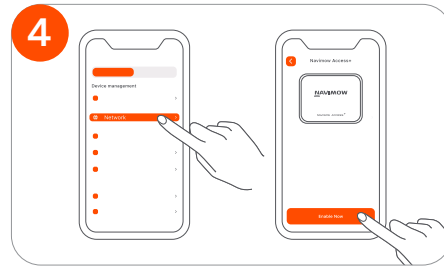

4. Activez Navimow Access+ à partir de **Paramètres > TONDEUSE > Réseau.**

Navimow Garage S

Navimow Garage S est entièrement compatible avec la série Navimow i, car il ne bloque pas les signaux GPS ou la connectivité réseau. Le garage offre une protection supplémentaire contre le soleil et la pluie. Le couvercle rabattable permet d'accéder facilement au panneau de commande afin de pouvoir utiliser la tondeuse sur la station de chargement.

Comment assembler et installer

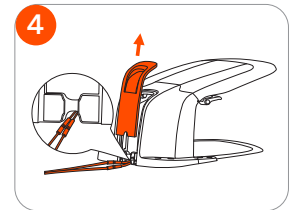
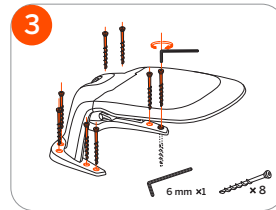
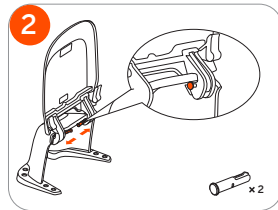
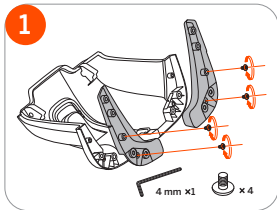

2. Installation et cartographie

2.1 Avant de commencer

Préparer l'application

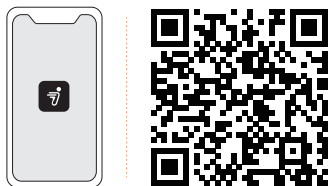

Pour assurer une configuration réussie, veuillez scanner le QR code pour télécharger l'application Navimow. Vous pouvez également accéder au Google Play Store (Android) ou à l'App Store Apple (iOS) et rechercher « Navimow ». Après avoir installé l'application, veuillez vous inscrire et vous connecter.

REMARQUE : Pendant l'utilisation, l'application vous demandera des accès Bluetooth, de positionnement GPS et de réseau Wi-Fi si nécessaire. Pour garantir une utilisation normale, il est recommandé d'activer les accès ci-dessus. Pour plus d'informations, veuillez consulter notre [Politique de confidentialité](#). Accédez à Paramètres > Application > À propos > Politique de confidentialité.

Préparer la pelouse

Avant d'utiliser Navimow pour commencer à tondre, veuillez couper votre pelouse à une hauteur ne dépassant pas 6 cm (3,6 pouces pour les États-Unis et le Canada). Enlevez les débris, les tas de feuilles, les jouets, les fils, les pierres et autres obstacles. Assurez-vous que les enfants et les animaux domestiques soient hors de la pelouse.

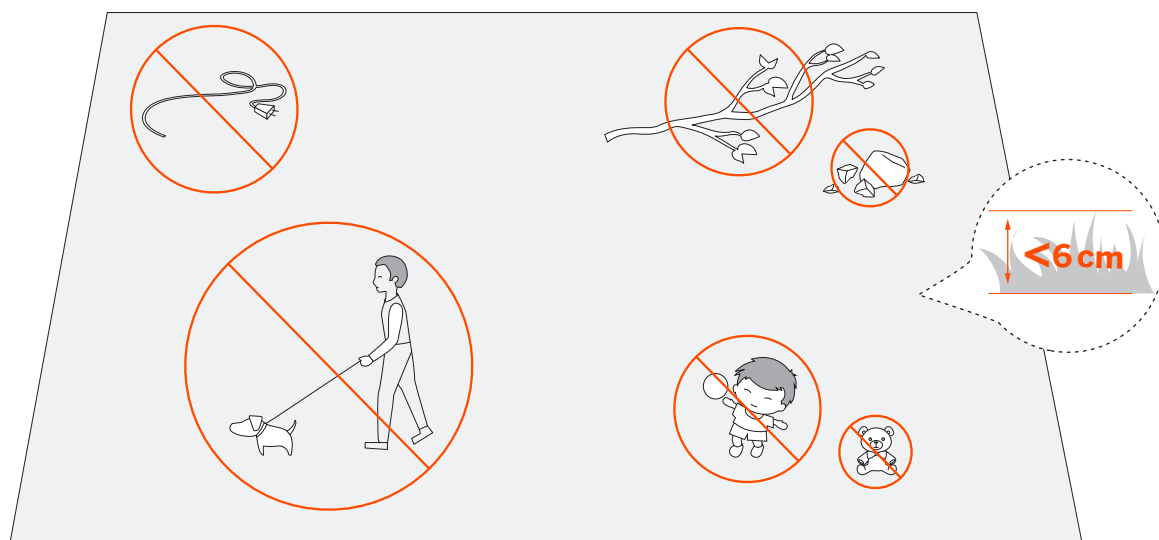

Charger la tondeuse pour la première fois

Une tondeuse neuve peut avoir une batterie faible après une longue période de stockage. Chargez complètement la tondeuse avant la première utilisation. Placez la tondeuse dans la station de chargement. Assurez-vous que la bande de charge de la tondeuse et la bande de contact de la station de chargement se touchent correctement.

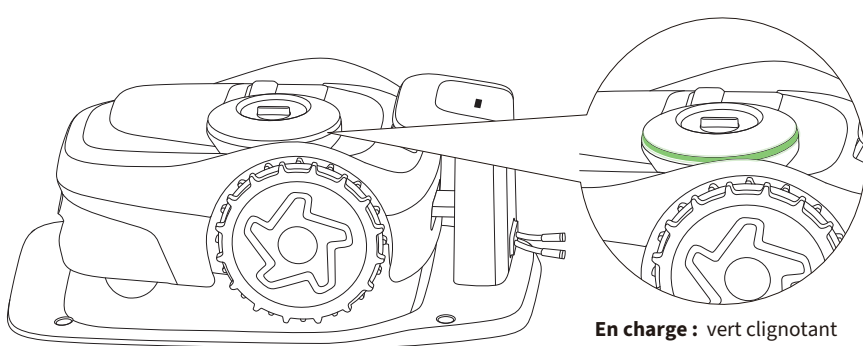
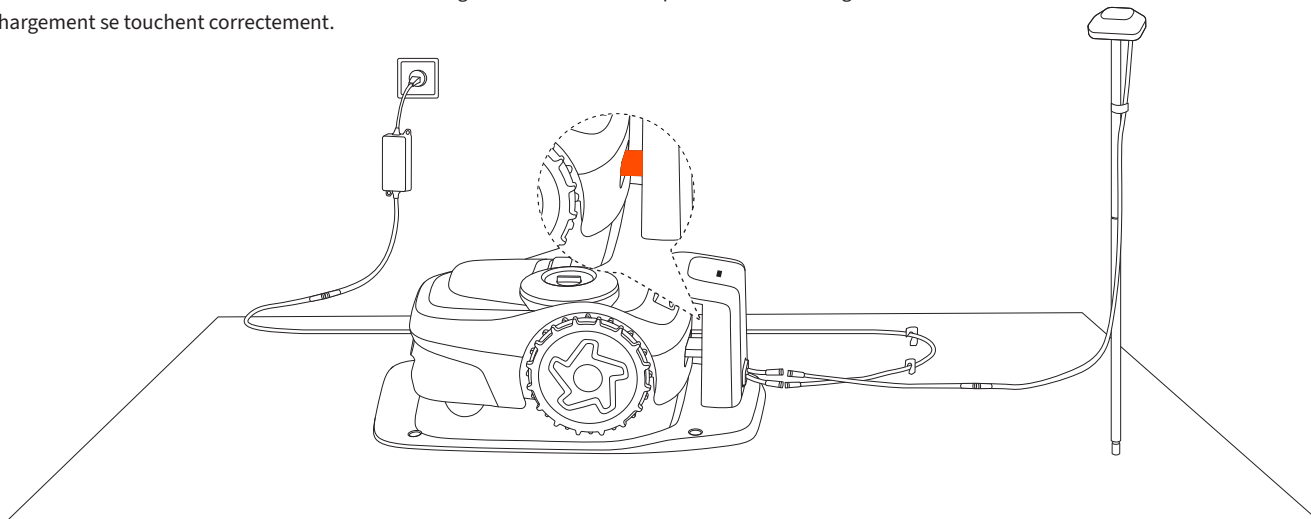

En charge : vert clignotant

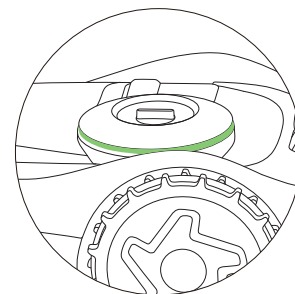

Entièrement chargée : vert fixe

2.2 Activer la tondeuse

1 Appuyez sur le bouton OK de la tondeuse pour la mettre sous tension.

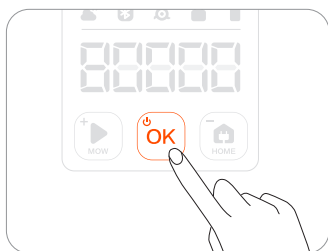

2 Appariez la tondeuse via Bluetooth.



3 Connectez-vous à un réseau Wi-Fi ou cellulaire.



Remarque : Pour vous connecter à un réseau cellulaire, vous devez acheter le module 4G Navimow Access+, un accessoire vendu séparément. Pour plus d'informations, voir 1.8 Accessoires.

2.3 Recherche d'emplacements

Les principes de base pour l'emplacement de l'antenne et de la station de chargement sont les suivants :

1. Restez à une certaine distance (supérieure à 2 m) des maisons, des arbres et des murs.
2. Placez la station de chargement et l'antenne dans un espace ouvert où rien ne bloque le signal (par exemple, le couvert d'un arbre ou un parasol).
3. Placez la station de chargement et l'antenne sur un sol plat et non durci et maintenez-les en position verticale. Ne les installez pas sur une pente.

2.3.1 Emplacement de l'antenne

Le choix de l'emplacement de l'antenne est l'une des étapes les plus importantes de la configuration de votre tondeuse. L'antenne doit être installée dans un endroit qui lui permet de partager autant de satellites co-visibles que possible avec la tondeuse depuis n'importe quel point de votre pelouse. Sinon, la tondeuse aura du mal à se localiser avec précision pendant la tonte. Pour plus d'informations sur les satellites co-visibles, voir 2.3.3 Vérifier les emplacements à l'aide de l'analyseur de signal satellite.

Voici les recommandations pour trouver un emplacement approprié :

- Choisissez un espace ouvert, si possible sans murs bloquant la vue dans toutes les directions. Assurez-vous que le ciel directement au-dessus de l'antenne n'est pas obstrué par des arbres ou des toits.
- Si une ouverture totale de tous les côtés ne peut être obtenue, gardez au moins le ciel du sud dégagé lorsque vous êtes dans l'hémisphère nord, ou le ciel du nord lorsque vous êtes dans l'hémisphère sud. (Si possible, essayez de garder les côtés est et ouest dégagés de tout obstacle.)

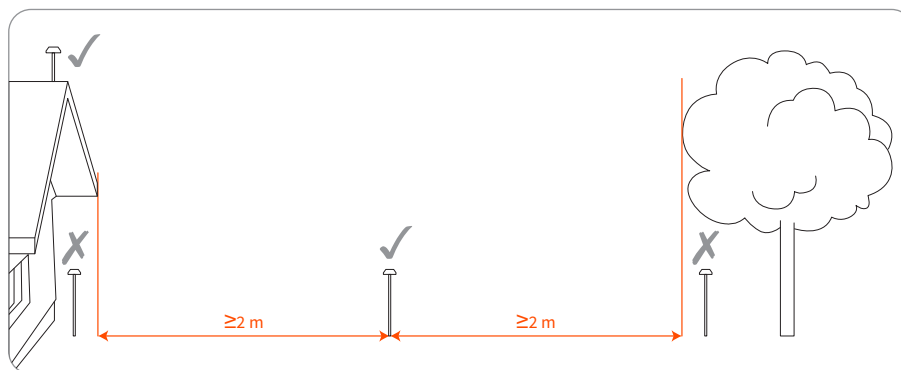

Si la réception du signal est toujours mauvaise, envisagez d'utiliser l'un des accessoires officiels Navimow (voir 1.8 Accessoires) :

- Le mat d'extension de l'antenne pour soulever l'antenne
- Le kit d'extension d'antenne pour monter l'antenne sur un mur ou un toit pour les cours complexes

2.3.2 Emplacement de la station de chargement

La station de chargement détermine l'emplacement où la tondeuse se rendra pour la charge. Si la station de chargement n'est pas correctement située, la tondeuse risque de ne pas démarrer la tonte en raison d'un signal GPS faible. Vous pouvez placer la station de chargement à proximité de l'antenne ou vous assurer qu'il y a un nombre suffisant de satellites co-visibles entre l'antenne et la tondeuse.

Installez la station de chargement sur une surface douce et plane. Lorsqu'elle est placée à l'extérieur, la station de chargement et la pelouse doivent être maintenues au même niveau.

- Assurez-vous que la vue du ciel du même côté que l'antenne n'est pas obstruée
- Installez-la dans un espace ouvert sans que rien ne bloque le signal dans un rayon de 2 m (6,6 pieds)
- Ne couvrez pas la station de chargement (le Garage officiel Navimow ne bloque pas les signaux)
- Tenir éloigné des têtes d'arrosage, des fontaines ou d'autres systèmes d'eau extérieurs
- Tenir éloigné des sous-stations, des générateurs, des stations de pompage d'eau et des climatiseurs

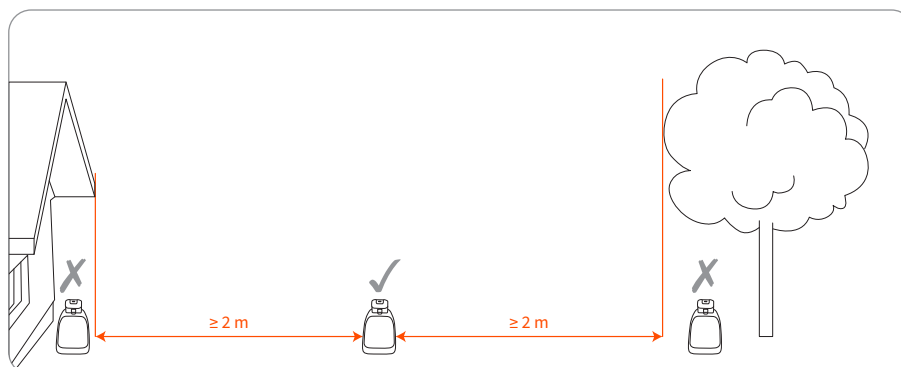

2.3.3 Vérifier les emplacements à l'aide de l'analyseur de signal satellite

Lorsque la tondeuse et l'antenne sont connectées au même satellite, on parle de « satellite co-visible ». Pour un positionnement précis de la tondeuse, il faut au moins 5 satellites co-visibles. Avoir plus de satellites co-visibles signifie que le positionnement est meilleur.

L'analyseur de signal satellite vous aide à vérifier si votre antenne et la station de chargement sont installées au bon endroit. Allez dans Paramètres > TONDEUSE > EFLS 2.0 > Analyseur de signal satellite.

Si le résultat indique qu'il y a suffisamment de satellites co-visibles, cela signifie que l'emplacement de la station de chargement et de l'antenne est correct. Si le résultat indique qu'il n'y a pas assez de satellites co-visibles, cela signifie que vous devez déplacer la station de chargement et l'antenne à des endroits différents. Ensuite, vérifiez à nouveau le nombre de satellites co-visibles.

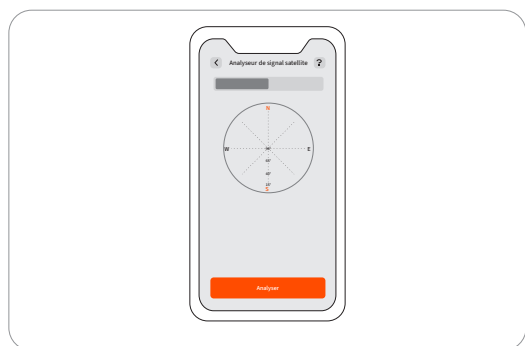

Veillez choisir l'emplacement avec soin. Une fois la carte enregistrée, si l'emplacement de la station de chargement ou de l'antenne GNSS est modifié, vous devez créer une nouvelle carte.

2.4 Installation de l'antenne GNSS et de la station de chargement

2.4.1 Installer l'antenne GNSS

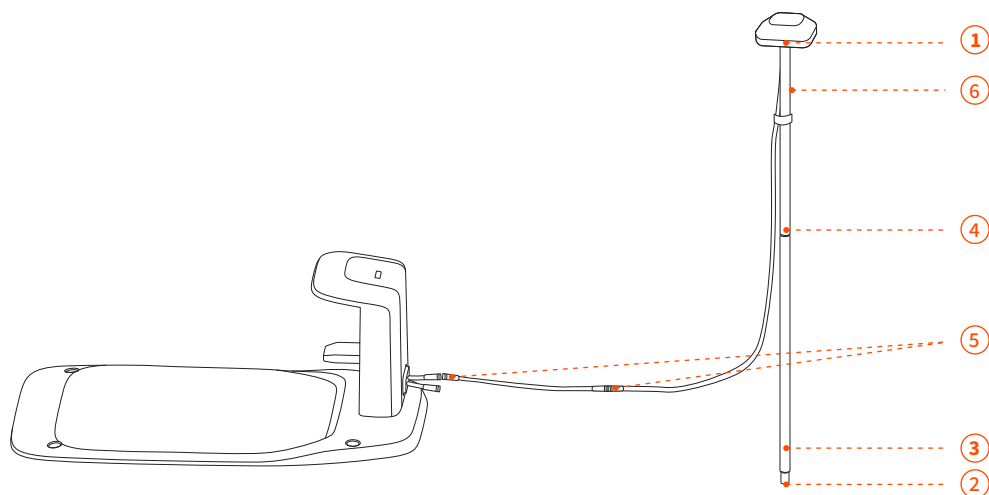

1 Fixez l'antenne GNSS sur le tube.

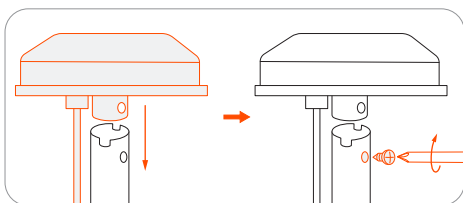

2 Dépliez la fourche de base et insérez-la dans le sol.

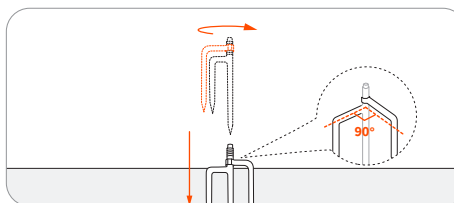

Pour vous assurer que l'antenne peut être connectée de manière stable à la station de chargement une fois l'installation terminée, veuillez insérer complètement la fourche de base dans le sol.

3 Faites pivoter l'autre tube d'extension sur la fourche de base.

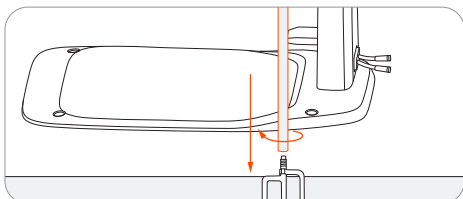

4 Insérez le tube avec l'antenne.

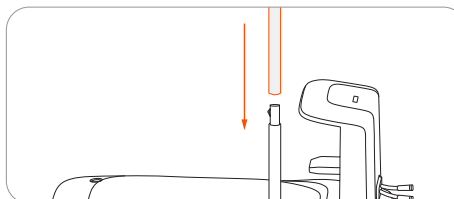

5 Connectez l'antenne GNSS à la station de chargement. Si le câble n'est pas assez long, vous pouvez acheter des rallonges d'antenne supplémentaires et utiliser 3 câbles au maximum pour étendre la longueur totale jusqu'à 30 m.

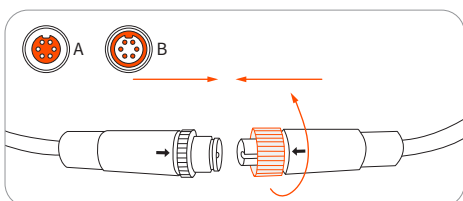

Fixez fermement les écrous pour empêcher l'eau d'y pénétrer.

6 Fixez le câble de l'antenne sur le poteau avec le ruban auto-agrippant fourni.

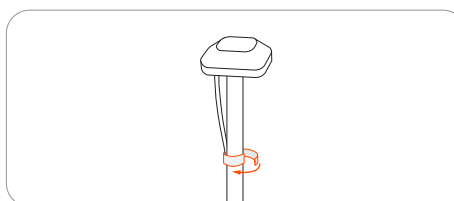

Pour garantir un bon signal satellite, NE RIEN placer sur l'antenne.

2.4.2 Installation de la station de chargement

1. Connectez le câble d'alimentation à l'adaptateur d'alimentation.

Alignez l'encoche du câble d'alimentation (A) avec la rainure de l'adaptateur d'alimentation (B).

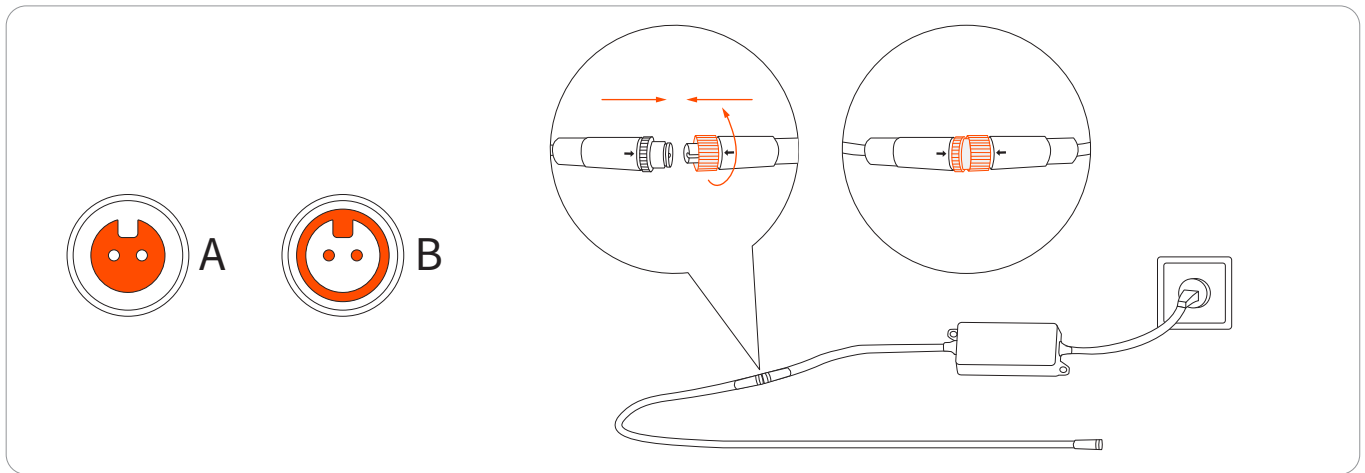

2. Connectez le câble d'alimentation à l'interface d'alimentation. Tournez les écrous jusqu'à ce qu'ils soient verrouillés l'un dans l'autre.

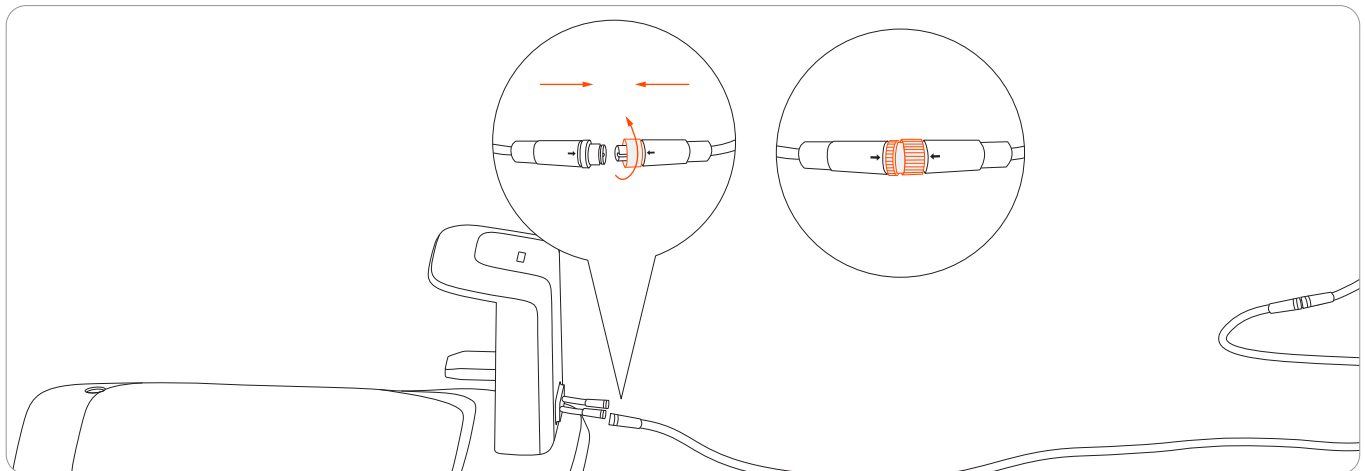

3. Insérez la fiche d'alimentation dans une prise de courant appropriée.

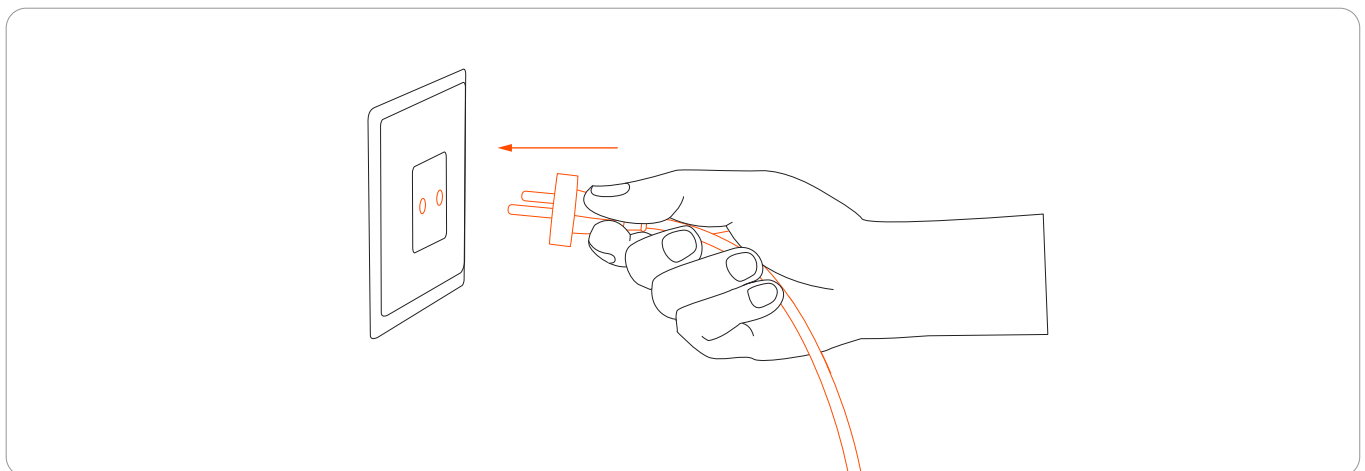

2.4.3 Effectuer le contrôle automatique

Vérifiez la station de chargement

Assurez-vous que la tondeuse n'est pas sur la station de chargement. Allumez la tondeuse et attendez que le voyant de la station de chargement devienne bleu (cela prend environ 5 minutes). Si le voyant ne devient pas bleu, cela signifie que vous devez déplacer l'antenne.

Vérifiez la tondeuse

1. Poussez la tondeuse pour l'amener sur la station de chargement.

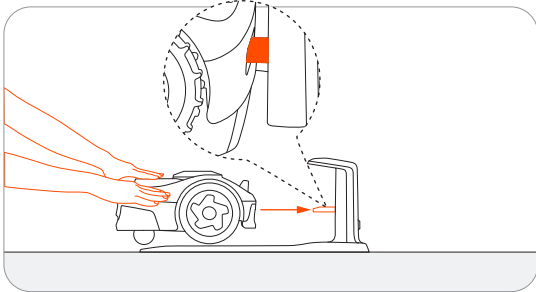

2. Veuillez attendre que le voyant de la tondeuse devienne vert.
3. (Facultatif) Si le voyant ne devient pas vert, allez dans Paramètres > TONDEUSE > EFLS 2.0 pour vérifier les emplacements à l'aide de l'analyseur de signal satellite. Pour plus d'informations, voir 2.3.3 Vérifier les emplacements à l'aide de l'analyseur de signal satellite.

2.4.4 Fixation en place

25

Si la vérification automatique est concluante, vous pouvez continuer et sécuriser l'emplacement de la station de chargement. Si ce n'est pas le cas, vous devez déplacer l'antenne et la station de chargement.

1. Fixez la station de chargement avec les vis fournies.

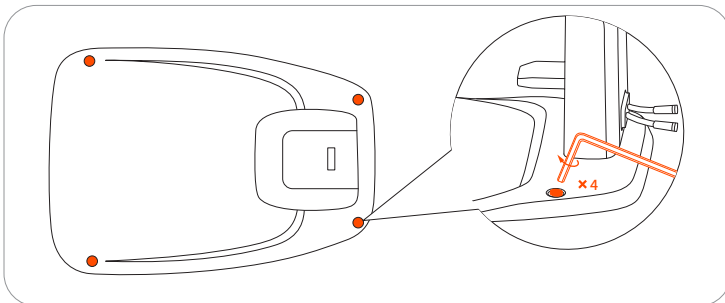

2. Fixez la position des câbles au sol.

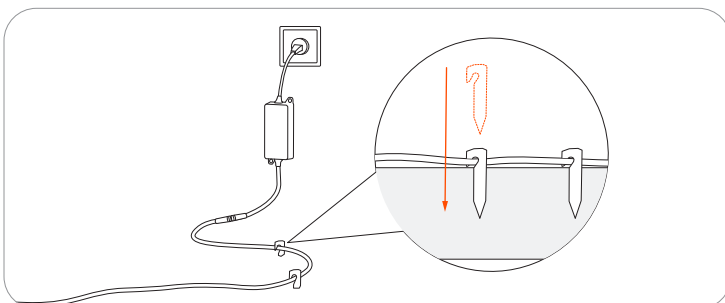

3. Assurez-vous que les câbles ne sont pas placés dans les zones de tonte ou partout où la tondeuse peut passer. Sinon, les câbles pourraient être endommagés.

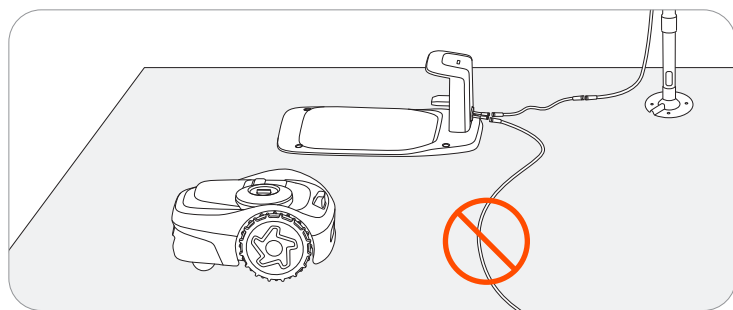

2.5 Mettre à niveau vers le dernier micrologiciel

Navimow utilise la technologie OTA (Over-The-Air) pour mettre à jour le micrologiciel. Pour profiter pleinement de Navimow, avant de l'utiliser, veuillez effectuer une mise à niveau vers le dernier micrologiciel. Allez dans Paramètres > TONDEUSE > Version du micrologiciel.

Après avoir activé la tondeuse, maintenez la connexion au réseau, suivez les instructions de la fenêtre contextuelle et attendez 10 à 30 minutes pour que la mise à niveau du micrologiciel s'effectue automatiquement en fonction des conditions du réseau. Pendant ce processus, veuillez ne pas éteindre ou effectuer d'autres opérations. Vous pouvez commencer à l'utiliser une fois que l'application vous a indiqué que la mise à niveau a réussi.

2.6 Cartographier la zone de travail

2.6.1 Cartographier la limite

- 1 Assurez-vous que la tondeuse est sous tension. Avec la connexion Bluetooth, votre téléphone se connectera automatiquement à la tondeuse.
- 2 Appuyez sur « Créer une carte » pour commencer la cartographie.

Remarque : Si la tondeuse est verrouillée, vous devez entrer le code PIN avant d'utiliser la tondeuse. Le code par défaut est 0000 et peut être réinitialisé via l'application Navimow.

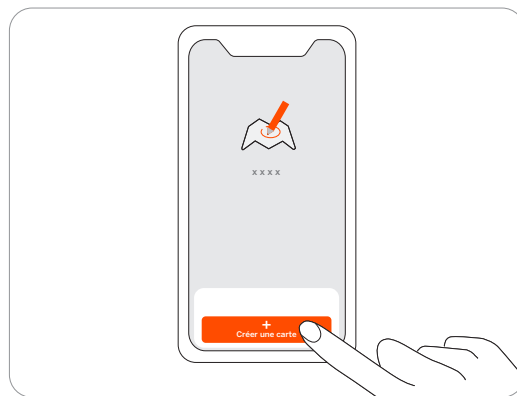
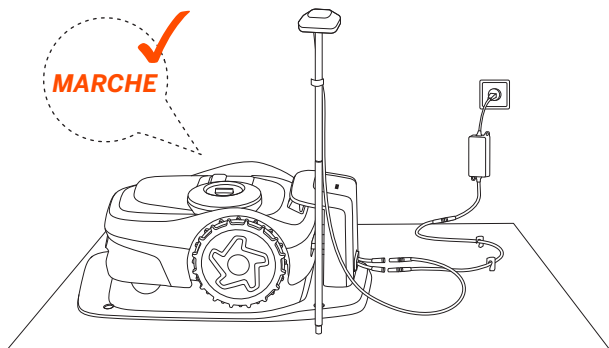

- 3 Étalonnez la tondeuse pour assurer un positionnement précis.

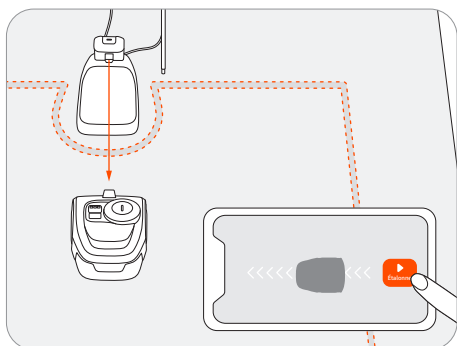

- 4 Trouvez un point de départ adéquat le long de la bordure de votre pelouse. Restez à moins de 6 m (19,7 pieds) de la tondeuse pendant le processus de cartographie.

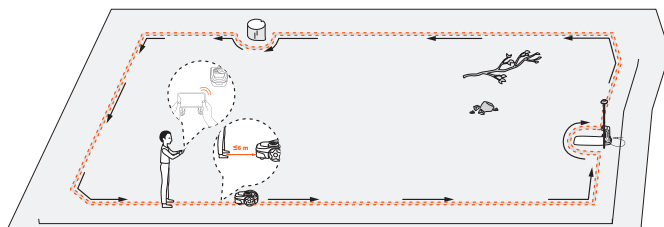

- 5 Marchez le long du bord.

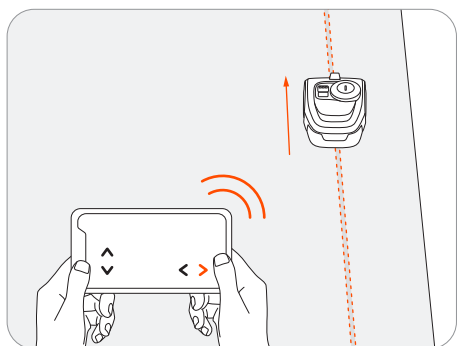

Angle : Assurez-vous de suivre une ligne droite avec un angle de virage régulier non inférieur à 90°.

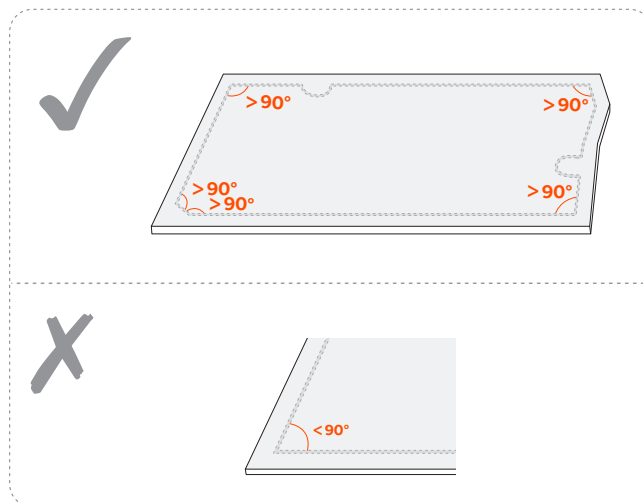

Limite standard

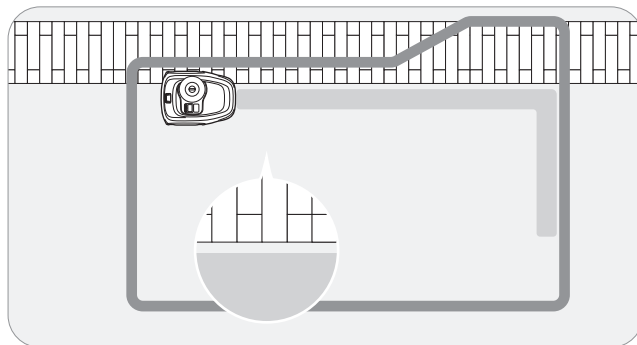
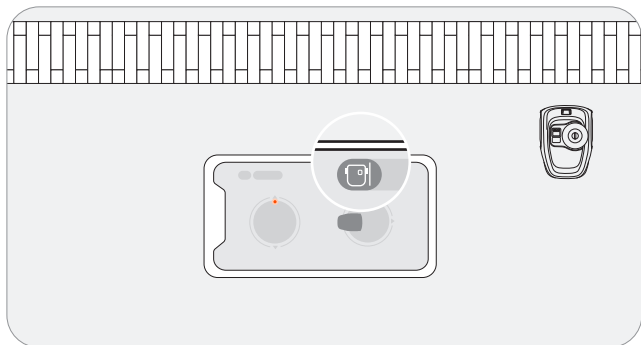

Deux options de limite sont disponibles, en fonction de la disposition réelle de votre pelouse. La limite standard est choisie par défaut et il est recommandé de l'utiliser pour la plupart des scénarios. Pour les instructions, suivez les conseils de l'application.

Limite de chevauchement

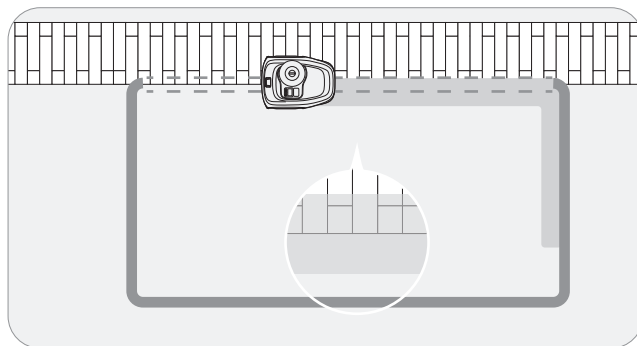
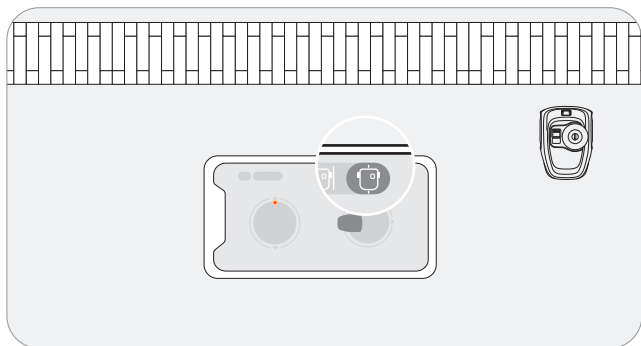

Pour les pelouses où l'herbe rencontre un chemin ou un pavage à une hauteur identique, il faudra peut-être que la tondeuse chevauche la bordure afin de tondre complètement l'herbe jusqu'à la zone non gazonnée. Dans ce cas, vous pouvez choisir la Limite de chevauchement. Pour les instructions, suivez les conseils de l'application.

Remarque : Assurez-vous que l'écart entre les zones herbeuses et non herbeuses est inférieur à 1 cm (0,4 pouces).

Assist Mapping

Le capteur de la caméra de la tondeuse capture la limite physique de la pelouse et Assist Mapping sera déclenché. Par conséquent, la tondeuse peut créer automatiquement des limites en naviguant seule le long des bordures, ce qui facilite la cartographie.

Contrôlez la tondeuse à distance vers les bordures de la pelouse. Lorsque la caméra détecte des bordures de pelouse nettes, vous pouvez décider de démarrer ou non Assist Mapping.

Lorsque l'icône  ou  dans le coin supérieur droit clignote, touchez-la et démarrez Assist Mapping.

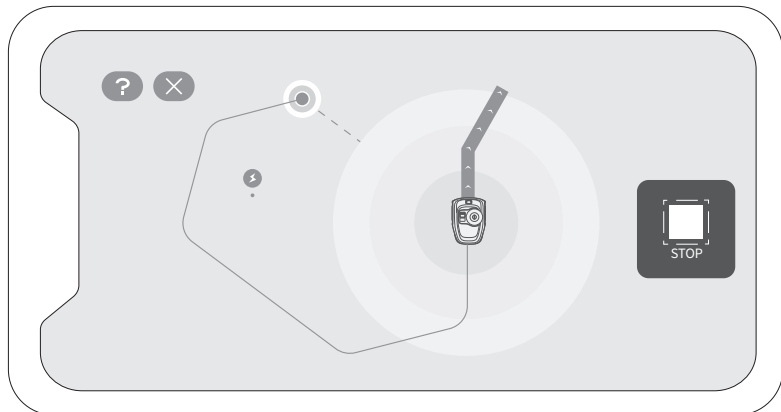

- Gardez votre téléphone actif et évitez de passer à d'autres applications.
- Restez à moins de 6 m (19,7 pieds) de la tondeuse pendant l'exécution d'Assist Mapping.
- Si la tondeuse se comporte de manière anormale, vous pouvez arrêter Assist Mapping à tout moment et contrôler manuellement la tondeuse.

2.6.2 Créer une partie hors limitation

Lorsque la tondeuse heurte un obstacle dur de plus de 10 cm (tel que de gros cailloux ou un tronc d'arbre), elle recule et change de direction automatiquement. Cependant, vous devez poser des bordures pour les objets qui ont besoin de protection ou les zones dans lesquelles vous ne voulez pas que la tondeuse pénètre, par exemple un parterre de fleurs, de petits arbres, des décorations de pelouse, un étang, des têtes d'arrosage, des racines émergées, etc. Si vous avez récemment installé un trampoline ou un grill sur la pelouse, vous pouvez également définir une partie hors limitation pour le protéger.



Suivez les instructions de l'application. Lorsque vous devez annuler la zone (comme lorsque vous retirez le trampoline de la pelouse), supprimez-la simplement via l'application.

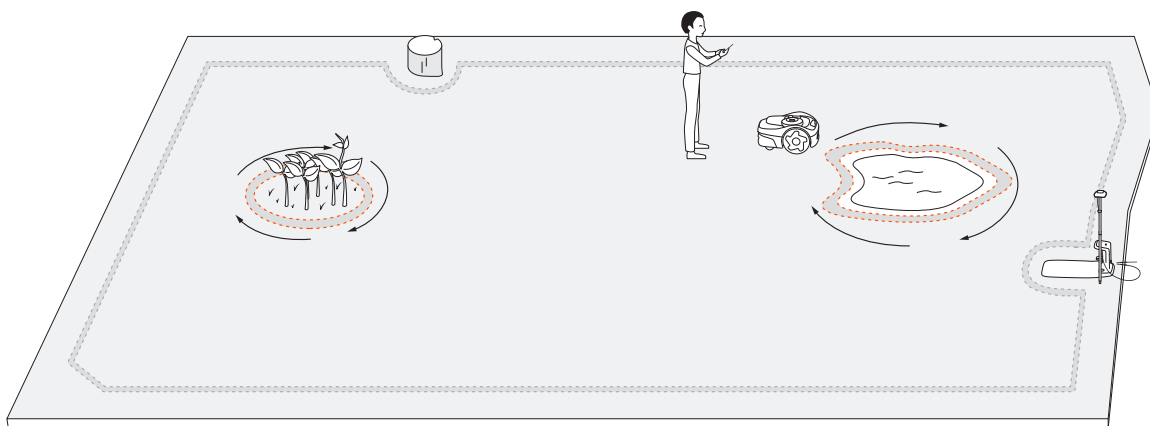

29

REMARQUE : Faites un angle de virage en douceur lors du réglage des parties hors limite. Les angles ne doivent pas être inférieurs à 90°. Vous devez également marcher le long de la bordure lors de la configuration de la partie hors limite. Pour les instructions, voir 2.6.1 Cartographie de la limite.

2.6.3 Créer un passage

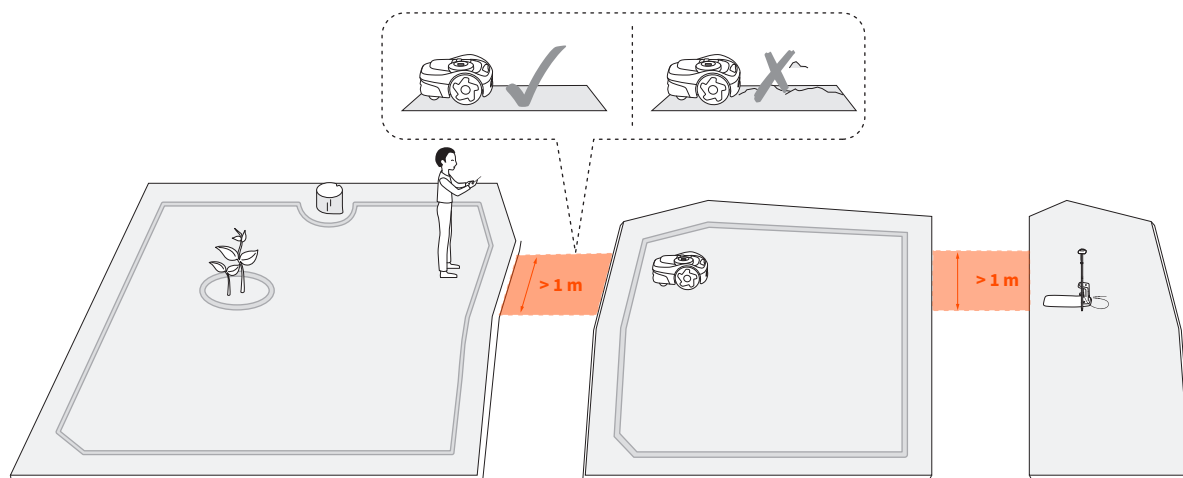

Un passage peut être créé pour relier deux zones distinctes ou pour relier la bordure d'une pelouse à la station de chargement.

Suivez les instructions de l'application. Si la distance entre la station de chargement et la bordure de votre pelouse est supérieure à 1 m, vous pouvez créer manuellement un passage.

REMARQUE : Le passage dans lequel vous choisissez de faire passer la tondeuse doit avoir une largeur supérieure à 1 m (3,3 ft)

2.6.4 Créer une zone hors limites VisionFence

Une zone hors limites VisionFence est un endroit où la tondeuse désactive automatiquement la caméra utilisée pour éviter les obstacles, de sorte que la tondeuse passe directement au lieu de se détourner.

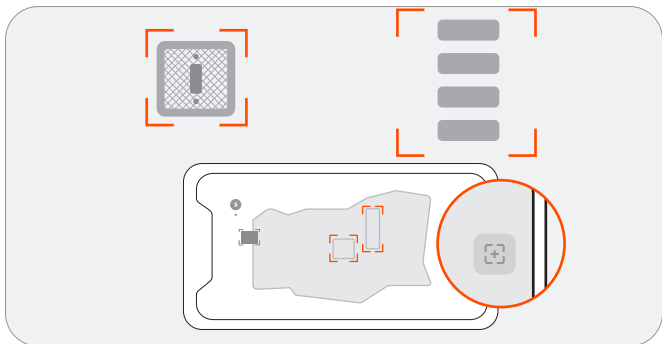

Si vous avez besoin que la tondeuse traverse des zones plates et sans herbe pour obtenir une tonte complète, vous pouvez configurer une zone hors limites VisionFence.

Ces zones peuvent être, par exemple, des routes gravillonnées ou des trous d'accès d services publics, que la détection visuelle amène la tondeuse à éviter. Suivez les instructions de l'application. Vous pouvez ajuster la taille d'une zone hors limites VisionFence, la déplacer à un autre endroit ou la supprimer.

2.6.5 Améliorer la précision de la carte (facultatif)

Pour améliorer la précision de votre carte, activez le positionnement assisté par caméra dans Paramètres > TONDEUSE > page EFLS 2.0.

30

La fonction de positionnement assisté par caméra utilise la technologie EFLS 2.0 pour améliorer la précision du positionnement. Cela signifie que le capteur de la caméra est utilisé pour collecter des éléments visuels afin de former une carte qui compense la perte du signal GPS dans certaines zones. Après avoir créé ou modifié une carte, vous pouvez utiliser cette fonction pour corriger l'imprécision de la carte due à la faiblesse du signal GPS lors de la cartographie. Cela permet d'améliorer la qualité de la carte et d'éviter de laisser de l'herbe non coupée ou de sortir des limites de la tondeuse. L'amélioration démarre automatiquement lorsque la tondeuse retourne à la station de chargement. Suivez les instructions de l'application. Vous pouvez consulter l'état dans la barre d'état de la page d'accueil.

Le résultat peut être l'un des suivants :

- Précision de la carte améliorée : Les limites, les parties hors limitation et les passages sont désormais tous mis à jour avec un positionnement plus précis.
- La précision de la carte n'a pas pu être améliorée : La carte comporte de grandes zones avec un signal GPS très faible. Le positionnement assisté par caméra a échoué parce que l'antenne n'est pas placée au bon endroit. Pour installer l'antenne ailleurs, vous pouvez essayer d'utiliser l'analyseur de signal satellite pour trouver un meilleur emplacement. Vous pouvez vérifier si l'application ne présente pas d'autres causes d'échec.

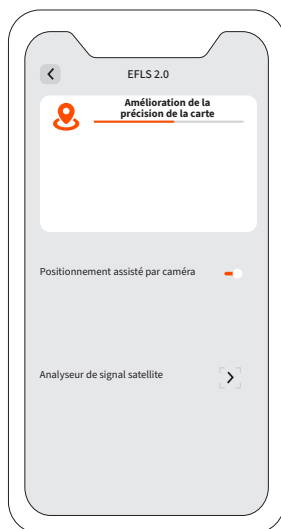

3. Usage quotidien

3.1 Tonte

3.1.1 Comment Navimow tond-elle ?

Tonte le long de la limite

Votre tondeuse tond le long de la limite lorsqu'elle démarre une tâche de tonte. Si les limites de votre pelouse ont un environnement complexe, pour éviter les risques, vous pouvez désactiver ceci en désactivant le commutateur « Tonte des bordures » dans Gestion de carte > Modifier > Tonte des bordures pour chaque zone.

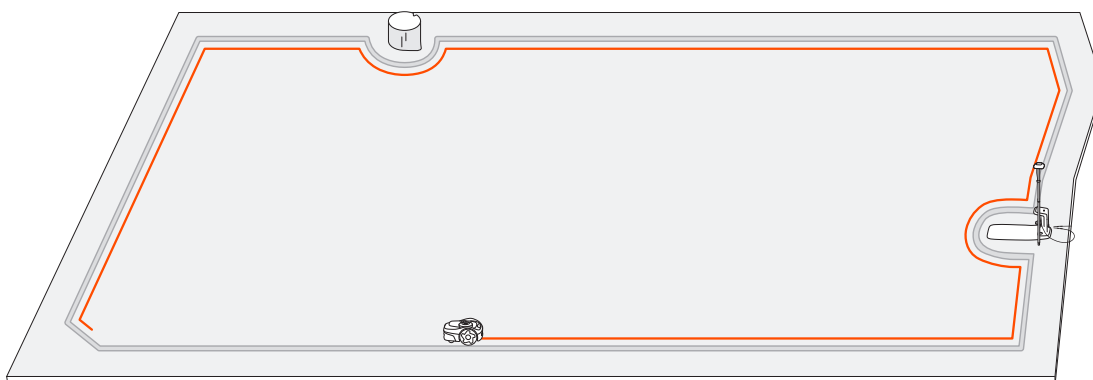

Tonte avec motifs systématiques

À l'intérieur de la zone de travail, la tondeuse tond la pelouse en suivant une trajectoire planifiée calculée par un algorithme pour une efficacité maximale.

La tondeuse peut changer de direction de tonte en fonction de vos choix. Cela permet d'éviter les parcours de tonte répétitifs. Pour personnaliser les directions de tonte pour chaque zone de tonte, voir Personnaliser les directions de tonte dans 3.1.2 Gérer plusieurs zones.

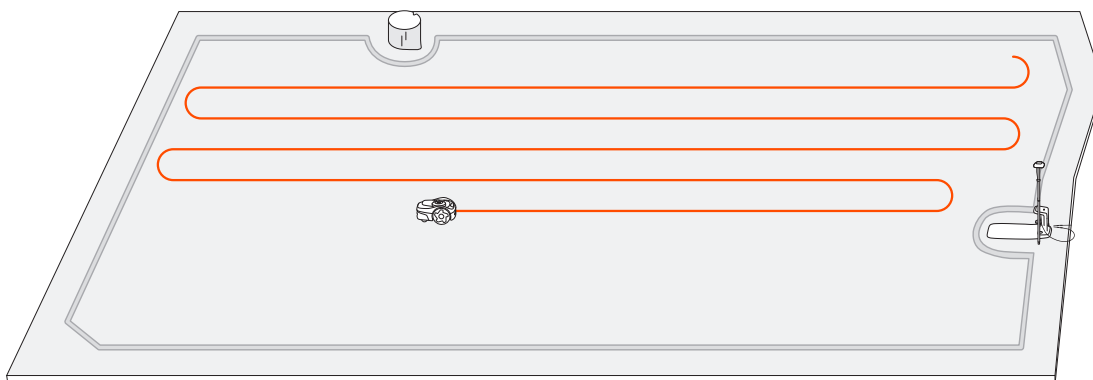

3.1.2 Gérer plusieurs zones

Vous pouvez créer plusieurs zones pour votre carte, chaque zone ayant un nom unique et une direction de tonte personnalisée, ainsi qu'un horaire de tonte. Pour la tonte manuelle, vous pouvez choisir de tondre toutes les zones ou seulement certaines d'entre elles. Pour la tonte programmée, vous pouvez configurer des programmes pour toutes les zones ou pour certaines zones.

Une zone est automatiquement créée après que les limites d'une zone de travail ont été tracées. Vous pouvez continuer à créer plusieurs zones (12 au maximum) et les relier par des passages. Pour plus d'informations, voir 2.6.3 Créer un passage.

Renommer les zones

1. Appuyez pour sélectionner une zone.
2. Appuyez sur « Modifier » et personnalisez les paramètres de la zone sélectionnée.
3. Appuyez sur l'icône « Renommer » pour donner un nom à la zone.

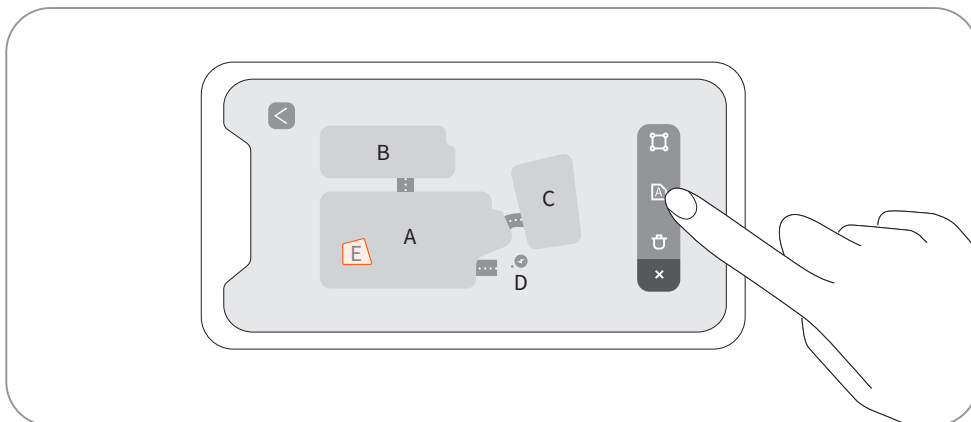

Personnaliser les directions de tonte

La tondeuse peut changer automatiquement sa direction de tonte en fonction de vos choix dans Gestion des cartes > Modifier > Direction de tonte. Vous pouvez choisir une ou plusieurs directions pour que la tondeuse change de direction à chaque fois qu'elle termine un cycle de tonte.

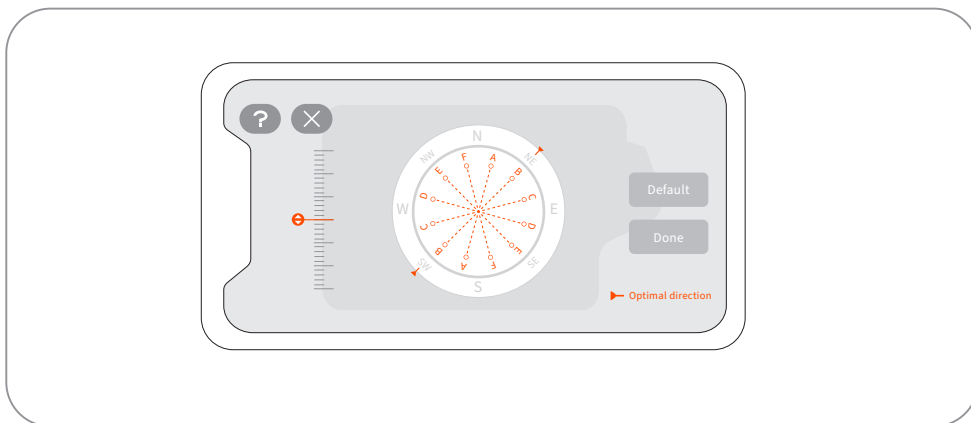

Créer ou modifier les horaires de tonte

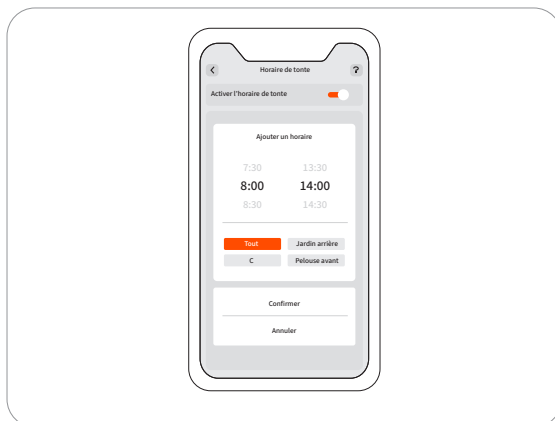
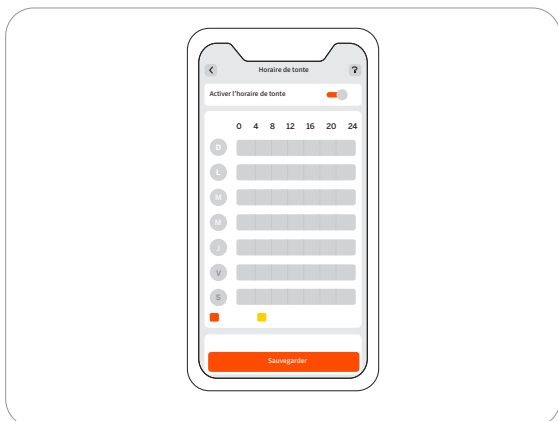

1. Allez dans Paramètres > TONDEUSE > Horaire de tonte.
2. Sélectionnez un jour pour établir un horaire.
3. Définissez l'heure de début et l'heure de fin.
4. Sélectionnez la/les zone(s) à laquelle l'horaire doit s'appliquer.
5. Appuyez sur « Confirmer » pour enregistrer les paramètres.

Activer ou désactiver les horaires de tonte

Vous pouvez désactiver les horaires de tonte si vous ne voulez pas que la tondeuse suive l'horaire.

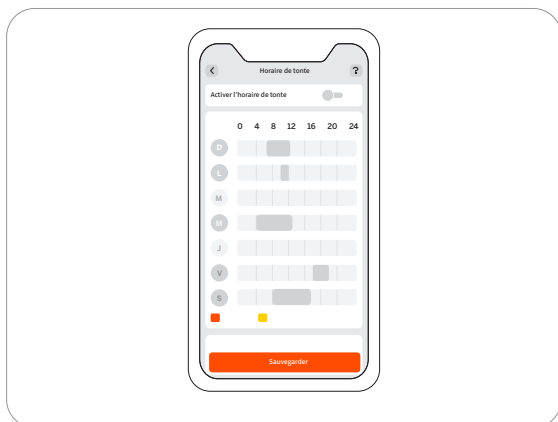

Activer ou désactiver le cycle de tonte

Lorsque cette option est désactivée, si la progression de la tonte dans les zones sélectionnées atteint 100 %, la tondeuse s'arrête et retourne à la station de chargement, même si l'heure de fin programmée n'est pas encore atteinte.

Lorsque cette option est activée, si la progression de la tonte dans les zones sélectionnées atteint 100 %, la tondeuse commence un nouveau cycle de tonte et continue à tondre jusqu'à ce que l'heure de fin programmée soit atteinte.

3.2 Application Navimow

3.2.1 Introduction

L'application Navimow est une partie importante de Navimow, vous pouvez utiliser l'application pour :

1. Associer et activer la tondeuse.
2. Créer une carte (zone de travail) avec plusieurs zones de tonte.
3. Vérifier l'état et la progression du travail de la tondeuse, contrôler à distance la tondeuse pour la démarrer, l'arrêter ou la retourner à la station de chargement, etc.
4. Visualiser et modifier les paramètres de travail de la tondeuse (gestion des cartes, horaires de tonte, etc.).
5. Visualiser et modifier les paramètres de sécurité/fonctionnement de la tondeuse (tonte de nuit, réinitialisation du code PIN, réglages de l'éclairage, antivol, etc.)
6. Mettre à jour le micrologiciel et modifier la connexion réseau.
7. Dissocier et conserver ou effacer les données de l'utilisateur.
8. Obtenir des documents utilisateur et une assistance après-vente via Chat en direct.

3.2.2 Télécharger, s'inscrire, se connecter

1. Veuillez rechercher et télécharger l'application Navimow via l'App Store Apple ou Google Play Store.
2. Inscrivez-vous et connectez-vous à votre compte.
3. Activez la fonction Bluetooth de votre téléphone et assurez-vous que votre téléphone dispose d'un signal réseau.

REMARQUES :

1. Si vous avez enregistré un compte via d'autres services de Segway-Ninebot, vous pouvez vous connecter à l'application Navimow avec le compte et vice versa.
2. Si vous annulez votre compte Navimow, toutes les données relatives à Segway-Ninebot seront supprimées.
3. Pendant l'utilisation, l'application Navimow vous demandera l'accès au Bluetooth (iOS et Android), à la localisation (iOS et Android) et au Wi-Fi (Android). Pour garantir une utilisation normale, veuillez accorder les accès ci-dessus.
4. Si vous utilisez Navimow avec un appareil mobile iOS, lors de la première configuration du réseau Wi-Fi de la tondeuse, assurez-vous d'abord que votre téléphone portable est connecté au même réseau Wi-Fi.

3.2.3 Mise à jour de l'application Navimow et du micrologiciel

Pour bénéficier des dernières fonctionnalités et mises à jour, gardez toujours votre application Navimow à jour. Vous recevrez une notification vous rappelant qu'une nouvelle version de l'application est disponible.

Pour vérifier manuellement les mises à jour du micrologiciel, allez dans Paramètres > TONDEUSE > Version du micrologiciel.

Pour mettre à jour le micrologiciel, les conditions suivantes doivent être remplies :

- La tondeuse se trouve sur la station de chargement.
- La tondeuse est connectée à un réseau et le signal est fort (via 4G ou Wi-Fi).
- La puissance de la batterie est supérieure à 20 %.
- Aucune tâche de tonte programmée dans l'heure suivante.

Pour plus d'informations sur la mise à jour du micrologiciel, voir 2.5 Mettre à niveau vers le dernier micrologiciel.

3.2.4 Opérations de base

Associer votre tondeuse

Après l'enregistrement et la connexion, appuyez sur « Ajouter un appareil » pour associer votre tondeuse à votre compte. Pour plus d'informations, voir 2.2 Activer la tondeuse.

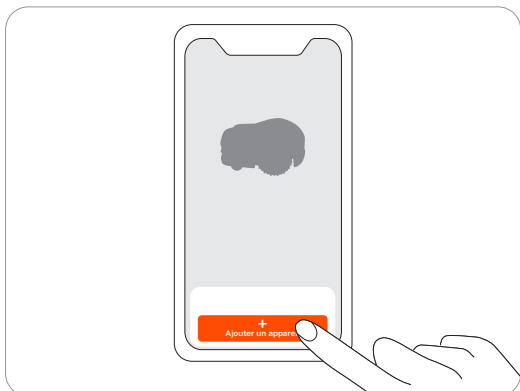

Créer une carte



Avant de tondre votre pelouse avec Navimow, vous devez créer une zone de travail (carte) à l'aide de l'application Navimow. Appuyez sur « Créer une carte » et suivez les instructions de l'application. Pour des étapes et des conseils détaillés, voir 2.6 Configurer la zone de travail.

Les cartes peuvent également être modifiées ou supprimées sur la page Paramètres. Pour plus d'informations, voir 3.4.1 Modifier la carte.

Voir l'état sur la page d'accueil

La page d'accueil affiche l'état de la tondeuse, la progression du travail et les tâches de tonte. Vous pouvez choisir d'afficher la zone de travail de toutes les zones ou des zones sélectionnées, de démarrer ou d'interrompre les tâches de tonte et de renvoyer la tondeuse à la base. Vous pouvez également accéder au Chat en direct, à la page de notification et à la page des paramètres en appuyant sur les icônes situées en haut de la page d'accueil.



Tout/Zone	 Tout	Indique si la tâche de tonte en cours s'applique à toutes les zones ou à des zones spécifiques
Gestion de la carte	 2 600 m ²	Permet d'accéder à la page de gestion des cartes
Niveau de batterie		Niveau de batterie et état de charge
État de verrouillage		Verrouillé/déverrouillé. Voir Comment saisir le code PIN dans 1.6 Pièces et fonctions
Bluetooth		Bluetooth connecté. Lorsque vous êtes déconnecté, appuyez pour vous reconnecter.
Connectivité		Affiche le réseau auquel la tondeuse est connectée (Wi-Fi ou cellulaire) et l'intensité du signal
État de la tondeuse		Tâches en cours/Mise à niveau du logiciel/Chargement/En route vers la station de chargement/État inconnu
		La précision de la carte s'améliore/a été améliorée
Notifications		Notifications de la tondeuse et de l'application
Paramètres		Paramètres de la tondeuse et de l'application
Chat en direct		Entrée du Centre d'aide où vous trouverez des documents utilisateur et un service de Chat en direct pour répondre à vos questions ou demandes

3.3 Notifications de l'application

3.3.1 Notifications système

Dernières nouvelles et mises à jour de l'équipe Navimow.

36



3.3.2 Notifications de l'appareil

La tondeuse vous enverra des notifications de l'appareil dans les situations suivantes : mise à jour de l'état du travail (comme la tonte terminée), remplacement de la lame, comportements inattendus, position anormale, etc.

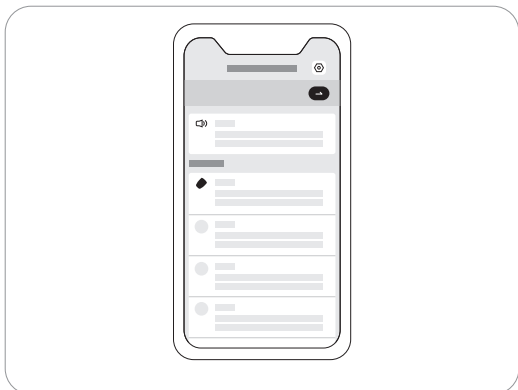

3.3.2 Messages contextuels

Des messages contextuels apparaissent au centre de l'écran. Par exemple, un message de code d'erreur apparaît si une erreur s'est produite.

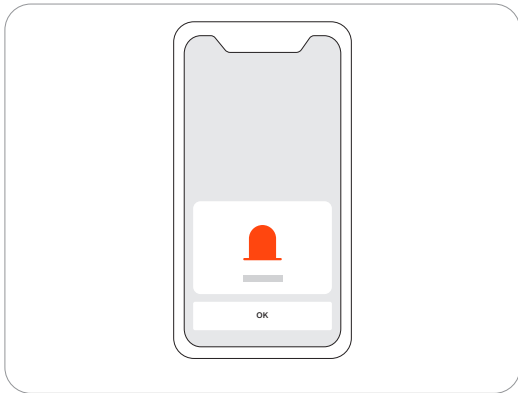

3.4 Paramètres de la tondeuse

3.4.1 Modifier la carte

Vous pouvez modifier ou supprimer les éléments de carte dans Paramètres > TONDEUSE > Gestion de la carte. Assurez-vous que votre téléphone est connecté à la tondeuse via Bluetooth.

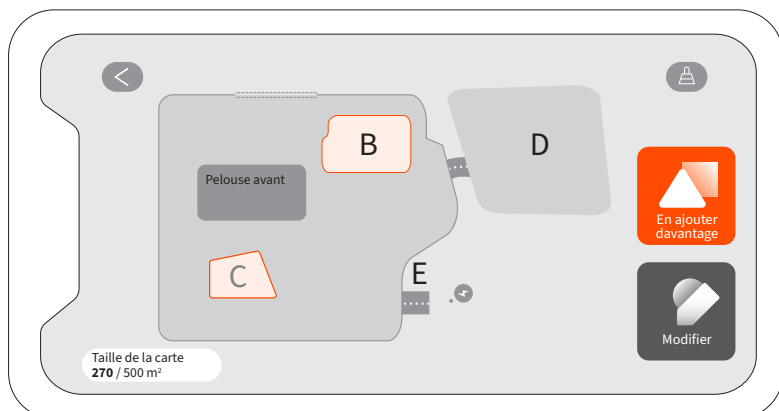

En appuyant sur « Modifier », vous pouvez : Supprimer ou ajuster les limites des zones de tonte, des parties hors limitation, des passages et des zones hors limites VisionFence. Pour la définition des limites, des parties hors limitation, des passages et des zones hors limites VisionFence, voir 2.6 Cartographier la zone de travail.

REMARQUE : Lorsque vous supprimez une zone, les éléments associés à cette zone sont également supprimés.

3.4.2 Réinitialisation du code PIN

Le code PIN par défaut est 0000. Vous pouvez réinitialiser le code PIN dans Paramètres > TONDEUSE > Réinitialiser le code PIN.

REMARQUE : Il est recommandé de réinitialiser le code PIN après avoir activé votre tondeuse.

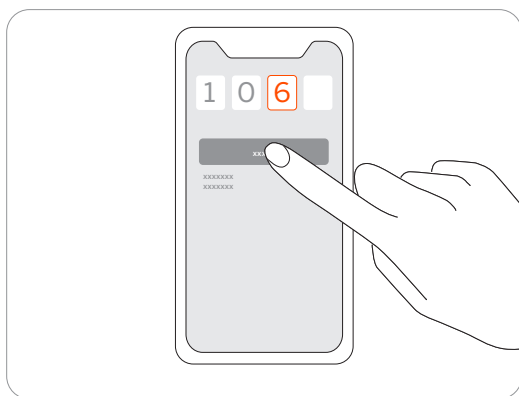

3.4.3 Ajouter, basculer et dissocier des appareils

Vous pouvez ajouter plusieurs tondeuses à partir de Paramètres > TONDEUSE > Changer/ajouter un appareil et passer à une autre tondeuse en sélectionnant un autre numéro de série (SN) dans la liste. Lors du déverrouillage de la tondeuse, vous devez vérifier votre identité en saisissant les caractères cachés de votre adresse e-mail ou de votre numéro de téléphone.

Vous pouvez choisir de conserver ou d'effacer vos données d'utilisateur après avoir dissocié la tondeuse.

3.4.4 Activer et utiliser l'antivol

La fonction antivol peut localiser avec précision Navimow et prévenir efficacement les accidents tels que le vol de la tondeuse. Lorsque vous sortez d'une zone désignée, Navimow émettra une alarme et vous recevrez simultanément une notification sur l'application. Allez dans Paramètres > TONDEUSE > Antivol. Lorsque l'antivol est activé, vous pouvez définir la géobarrière et vérifier l'emplacement de Navimow sur la carte en temps réel. Si la tondeuse n'a plus de batterie et s'éteint sur le chemin du retour à la station de chargement, vous pouvez trouver où elle s'est arrêtée via l'application.

Vous devez acheter et installer Navimow Access+ pour activer la fonctionnalité Antivol. Pour plus d'informations sur l'activation de Navimow Access+, voir 1.8 Accessoires.

REMARQUES :

1. Si l'antivol est activé, vous devez entrer le code PIN sur la tondeuse avant d'éteindre la tondeuse.
2. Si l'antivol est accidentellement activé, vous devez saisir le code PIN sur la tondeuse pour désactiver l'alarme et mettre fin à la notification push.
3. Assurez-vous que votre service 4G n'a pas encore expiré.

3.4.5 Régler la hauteur de tonte

Pour régler la hauteur de tonte, tournez le bouton situé sur le dessus de la tondeuse de façon à ce que la flèche pointe vers la hauteur à régler.

REMARQUE : La hauteur de tonte s'applique à toutes les zones de tonte.

Pour les modèles i105E et i108E, la hauteur de coupe globale peut être réglée entre 2 cm et 6 cm.

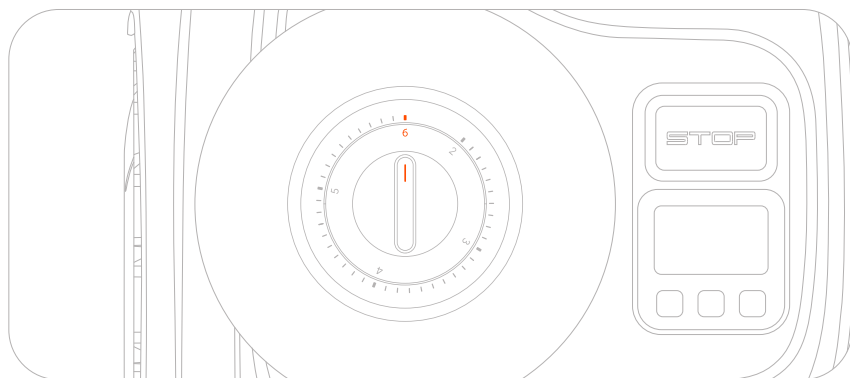

Pour les modèles i105N et i110N, la hauteur de coupe globale peut être réglée entre 2 pouces et 3,6 pouces.

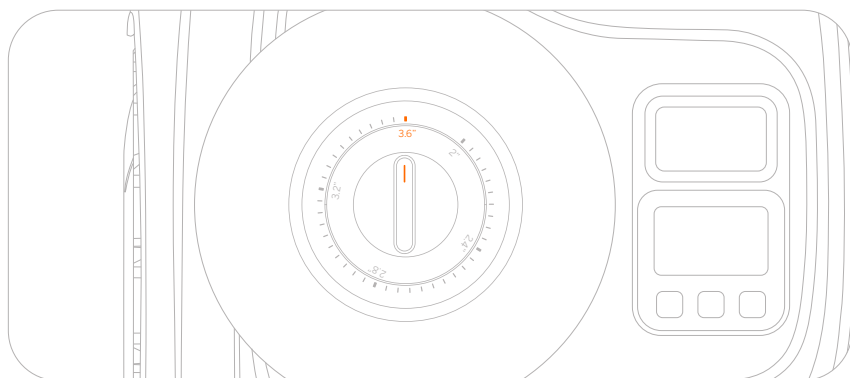

3.4.6 Paramètres du son et de la lumière

Les effets sonores sont activés par défaut. Lorsque vous les désactivez, la tondeuse n'émet aucun son de notification pendant la tonte et la charge.

Vous pouvez activer le « mode nuit » pour régler le niveau de luminosité nocturne des lumières de la station de chargement et de la tondeuse. Les lumières s'assombriront la nuit et reviendront à la normale le jour. Les niveaux peuvent être réglés de « Sombre » à « Extra sombre ».

3.4.7 Paramètres VisionFence

Vous pouvez activer l'interrupteur « Tonte de nuit » pour permettre à la tondeuse de tondre la nuit avec la lumière ambiante allumée et la détection visuelle activée pour éviter les obstacles. La tondeuse ne tondra pas le long des limites la nuit et tondra à une vitesse réduite. Lorsque l'interrupteur est désactivé, la tondeuse retourne à la station de chargement.

Vous pouvez activer l'interrupteur Channel Sense et la tondeuse peut « voir » l'environnement et passer intelligemment en évitant activement les obstacles ou autres objets distincts du sol. Même lorsque le signal GPS est faible autour du passage, la tondeuse peut toujours réussir à passer avec une détection visuelle.

3.4.8 Paramètres réseau

Vous pouvez gérer le réseau utilisé par Navimow sur la page de gestion du réseau. Sur la page des paramètres Wi-Fi, vous pouvez afficher le réseau Wi-Fi actuellement connecté ou vous reconnecter au Wi-Fi.

Si vous avez installé le module 4G Navimow Access+, allez dans Paramètres > TONDEUSE > Réseau et choisissez d'utiliser uniquement la 4G, ou d'utiliser uniquement le Wi-Fi, ou de laisser le système choisir automatiquement le type de réseau pour vous.

3.4.9 Fuseau horaire et pays

Vous pouvez sélectionner manuellement votre fuseau horaire et votre pays ou région afin que les horaires de tonte suivent l'heure locale. Vous pouvez activer le mode Heure d'été si votre région applique cette pratique. De cette façon, la tondeuse peut s'adapter automatiquement à l'heure locale en été et en hiver.

3.5 Paramètres de l'application

Accédez à Paramètres > Application pour parcourir et régler les paramètres liés à l'application Navimow.

40

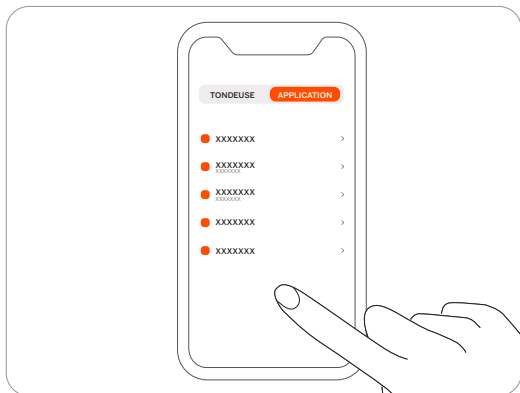

Compte et sécurité

Vous pouvez vérifier votre adresse e-mail ou votre numéro de téléphone portable associé, modifier le mot de passe, télécharger les données et supprimer votre compte.

Langue

Vous pouvez définir la langue sur celle dont vous avez besoin. Jusqu'à présent, 22 langues sont prises en charge, à savoir l'anglais, l'allemand, le français, le néerlandais, l'italien, le suédois, le norvégien, le finnois, le danois, le portugais, l'espagnol, le tchèque, le slovaque, le polonais, l'estonien, le lituanien, le letton, le bulgare, le hongrois, le croate, le roumain et le slovène.

Aide et commentaires

Vous pouvez consulter les derniers documents utilisateur, les tutoriels vidéo, les FAQ et nous contacter pour une assistance via le Chat en direct ici.

Unités

Vous pouvez passer des unités métriques aux unités impériales ici.

À propos

Vous pouvez consulter la version actuelle de l'application, le dernier Accord utilisateur et la Politique de confidentialité ici.

Se déconnecter

Vous pouvez vous déconnecter de votre compte ici et vos données ne seront pas supprimées après la déconnexion.

4. Maintenance

Pour obtenir de meilleurs résultats de tonte et augmenter la durée de vie, assurez-vous de garder la tondeuse propre et les lames en bon état. L'inspection et l'entretien doivent être effectués par un adulte chaque semaine. Toute pièce endommagée ou usée doit être remplacée. **N'effectuez PAS d'entretien lorsque vous portez des sandales ouvertes ou êtes pieds nus. Portez toujours des pantalons longs et des chaussures de travail lors de l'entretien de la tondeuse.**

4.1 Nettoyage

Utilisez une brosse douce ou un chiffon pour nettoyer soigneusement l'extérieur de la tondeuse. Ne la nettoyez pas avec de l'alcool, de l'essence, de l'acétone ou tout autre solvant corrosif/volatile. Ces substances peuvent endommager l'aspect et la structure interne de votre tondeuse. Pour un raccordement correct, inspectez et nettoyez périodiquement les débris et la boue éventuellement présents sur la station de chargement. Assurez-vous que toutes les pièces de connexion de la station de chargement, la rallonge et l'alimentation électrique ne sont pas obstrués.

A. Châssis et disque de coupe

Si le châssis et le disque de coupe sont sales, nettoyez-les à l'aide d'une brosse ou d'un tuyau d'arrosage. NE PAS utiliser de nettoyeur haute pression. Dans le même temps, assurez-vous que le disque de coupe tourne librement et que les lames peuvent pivoter librement.

MISE EN GARDE : l'eau à haute pression peut s'infiltrer dans les joints et endommager les pièces électroniques et mécaniques.

B. Carter de lame

Vérifiez régulièrement le carter de lame. Si de la boue, de l'herbe coupée ou d'autres objets s'accumulent sur le carter de lame, retirez-les avec une brosse sèche ou un grattoir.

C. Roues arrière (roues universelles)

Inspectez et nettoyez régulièrement les roues universelles. Si les roues sont bloquées, nettoyez les débris et lubrifiez les roues.

D. Roues avant

Vérifiez et nettoyez régulièrement les roues avant. Enlevez les brins d'herbe ou autres objets. Si les roues sont encombrées de boue ou de saleté, lavez-les à l'aide d'un tuyau d'arrosage.

E. Lentille de la caméra

Vérifiez et nettoyez régulièrement la lentille de la caméra. Une lentille de caméra tachée peut affecter les performances de la tondeuse.

F. Port de charge

Vérifiez si des brins d'herbe ou des saletés sont coincés dans le port de charge et nettoyez-les à temps. Sinon, la tondeuse ne peut pas être chargée en raison d'un mauvais contact.

AVERTISSEMENT

- Avant le nettoyage, assurez-vous que la tondeuse est hors tension.
- Avant de retourner la tondeuse, il faut la mettre hors tension.

4.2 Remplacer les lames

Le disque de coupe change automatiquement de sens de rotation plusieurs fois pendant la tonte pour éviter une usure excessive d'un côté. Si la tondeuse est utilisée régulièrement, il est recommandé de remplacer les lames et les vis tous les 1 à 2 mois pour garantir la sécurité et de meilleurs résultats de tonte. Remplacez les trois lames et leurs vis en même temps pour un système de coupe sûr.

L'herbe mouillée est plus susceptible de coller aux lames et à la partie inférieure de la tondeuse, ce qui peut nuire à ses performances et nécessiter un nettoyage plus fréquent. Pour obtenir des résultats optimaux et préserver la santé de votre pelouse, il est préférable d'éviter de tondre lors de fortes pluies ou lorsque la pelouse est excessivement humide.

Il est normal que l'herbe coupée s'accumule sur les lames pendant la tonte. La conception des lames leur permet de continuer à tourner en douceur autour des vis, même en présence de petites quantités d'herbe coupée ou de débris. Cette accumulation occasionnelle d'herbe coupée ne devrait pas avoir d'impact négatif sur la capacité de la tondeuse à couper efficacement l'herbe. La tondeuse est conçue pour remplir sa fonction même si un minimum d'herbe coupée s'accumule sur les lames au fil du temps.

Bien que l'herbe coupée puisse être enlevée lors du remplacement des lames, une action immédiate n'est pas nécessaire à moins qu'une quantité excessive d'herbe coupée ne soit coincée sur les lames.

⚠ AVERTISSEMENT

- Portez des gants de protection lorsque vous inspectez ou entretenez la lame.
- N'utilisez PAS de tournevis électrique pour installer ou desserrer le disque de coupe. Utilisez uniquement le bon type de vis et de lames d'origine approuvées par Navimow. Modèle de lame : HA002E.
- NE réutilisez PAS les vis. Cela pourrait provoquer des blessures graves.

Comment remplacer les lames

- 1 Éteignez la tondeuse.
- 2 Pour éviter les rayures, placez la tondeuse sur une surface douce et propre dans une position à l'envers.
- 3 Utilisez un tournevis cruciforme pour desserrer les trois vis.
- 4 Retirez les vis et les lames.

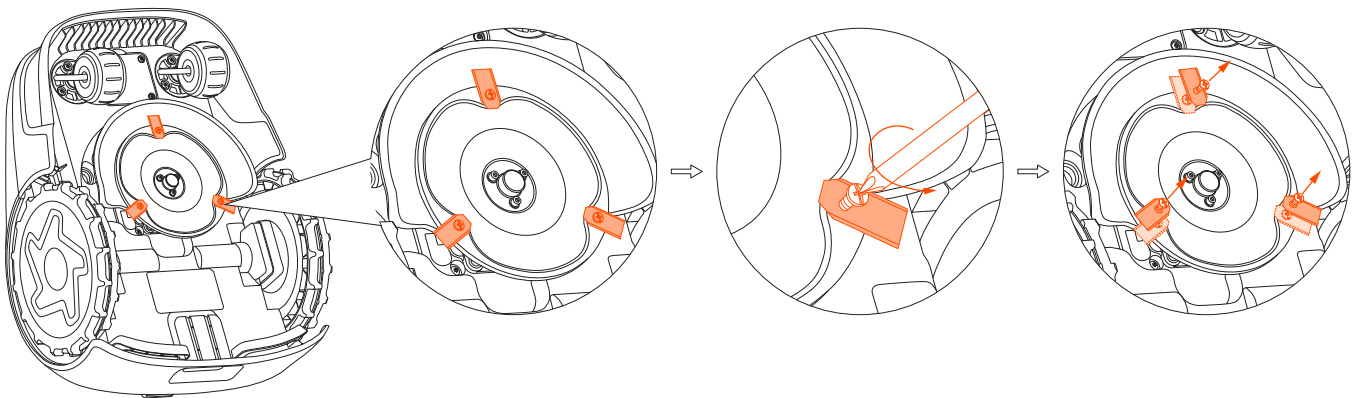

5 Fixez les nouvelles lames et vis (couple de serrage : 1 N m). Assurez-vous que les lames peuvent pivoter librement.

Remarque : Après avoir fixé les lames et les vis, les lames sembleront toujours desserrées. Ce phénomène est normal car les lames doivent tourner pendant la tonte. Les lames sont intentionnellement conçues pour tourner librement lorsqu'elles sont fixées au disque de coupe. Lors de la tonte, la rotation du disque de coupe génère une force centrifuge qui oriente les lames vers l'extérieur. Cette orientation vers l'extérieur permet aux lames de couper efficacement l'herbe.

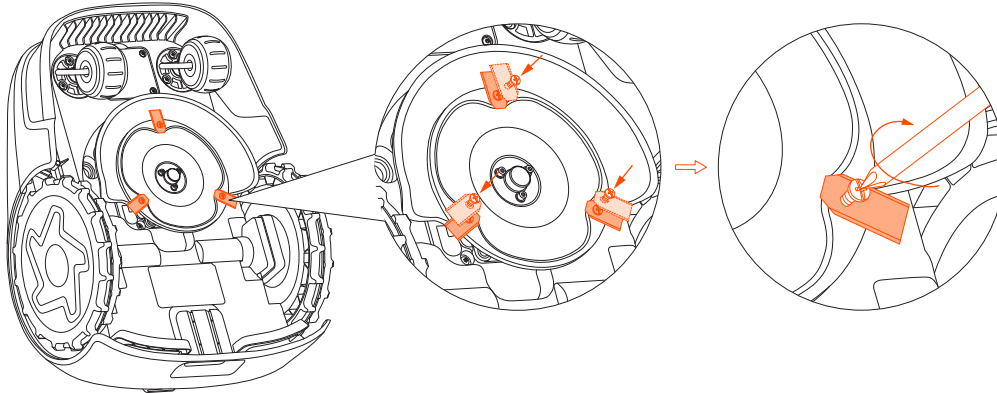

4.3 Transport

Pour protéger la tondeuse, utilisez l'emballage d'origine pour le transport longue distance. Avant de soulever, de déplacer ou de transporter autrement le produit, éteignez-le. Manipulez avec soin et évitez les chocs violents, par exemple en la lançant ou en appliquant une forte pression sur elle. Ne soulevez ou ne transportez jamais la tondeuse lorsque le moteur est en marche.

Comment déplacer ou soulever correctement

Transportez la tondeuse par la poignée, le disque de coupe étant opposé à votre corps.

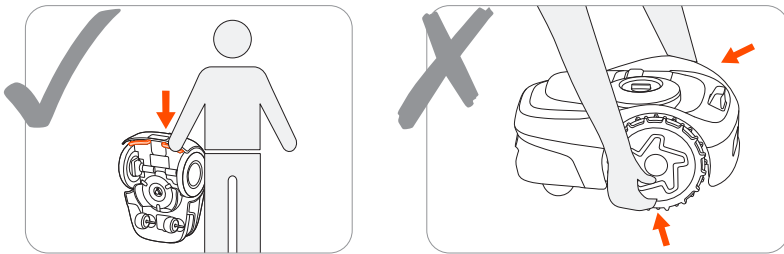

MISE EN GARDE :

Afin d'éviter d'endommager la tondeuse et/ou la station de chargement, NE soulevez PAS la tondeuse lorsqu'elle est dans la station de chargement. Retirez la tondeuse de la station de chargement avant de soulever la tondeuse.

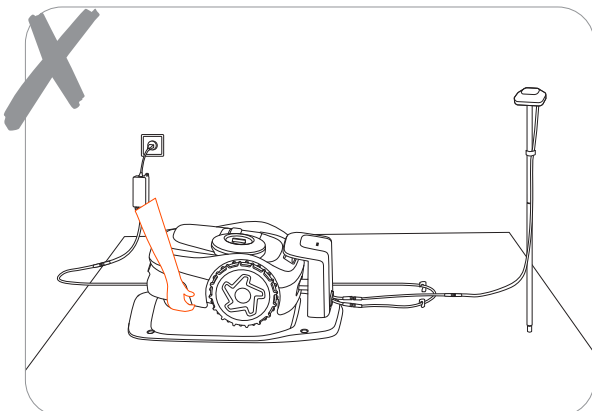

4.4 Batterie

- Éteignez la tondeuse et chargez sa batterie à 85 % ou plus avant de la ranger pour éviter une décharge excessive et des dommages aux composants électriques. Chargez la tondeuse tous les 120 jours pour un stockage de longue durée.
- Les dommages causés à la batterie par une décharge excessive ne seront pas couverts par la Garantie limitée.
- NE PAS utiliser ni stocker la batterie dans des conditions de température extrêmes, c'est-à-dire au-dessus de 50 °C (122 °F) ou en dessous de -20 °C (-4 °F).
- La protection de température sera activée à 0 °C (32 °F)/53 °C (127 °F), la batterie ne sera pas chargée à moins que la température n'atteigne 3 °C (37 °F) ou au-dessus/réduite à 49 °C (120 °F) ou moins.
- Lorsque la température de la batterie est trop élevée ou trop faible, la tondeuse ne commencera pas à tondre. Vous recevrez également une notification push dans l'application Navimow.

REMARQUE : La durée de vie de la batterie dépend de l'utilisation du produit et du nombre total d'heures de travail. Si la durée d'utilisation est nettement plus courte que d'habitude par charge complète ou si la pelouse n'est pas bien coupée, pensez à contacter le service après-vente pour remplacer la batterie.

4.5 Alimentation

- Débranchez l'alimentation électrique :
 - Avant de dégager un blocage ;
 - Avant de vérifier, nettoyer ou travailler sur la machine ;
 - Après avoir heurté un objet étranger pour inspecter la machine pour déceler des dommages.
- Examinez régulièrement le cordon, la fiche, le boîtier et les autres pièces. Si des dommages ou des signes de vieillissement sont détectés, cessez immédiatement l'utilisation.

AVERTISSEMENT

- NE PAS utiliser une alimentation électrique endommagée. Si le cordon d'alimentation est endommagé, il doit être remplacé par le fabricant, son agent de service ou des personnes de qualification similaire afin d'éviter tout danger. Si la rallonge est défectueuse, veuillez la remplacer par le câble de 10 mètres de long comme approuvé par Navimow.
- NE connectez PAS un cordon endommagé à l'alimentation électrique ou ne touchez PAS un cordon ou une rallonge endommagé avant qu'il ne soit déconnecté de la prise de courant. Des cordons endommagés peuvent entrer en contact avec des pièces sous tension.
- N'utilisez PAS l'alimentation avec un autre produit ou une batterie, ceci peut causer des risques de blessures, d'incendie ou d'électrocution. La sécurité du produit ne peut pas être garantie avec des batteries autres que les batteries d'origine.
- NE PAS charger lorsque la batterie fuit.
- Éloignez la rallonge des pièces dangereuses en mouvement pour éviter d'endommager les cordons qui peuvent entrer en contact avec des pièces sous tension.

Recommandation

Connectez la tondeuse et/ou ses accessoires uniquement à un circuit d'alimentation protégé par un dispositif à courant résiduel (RCD) avec un courant de déclenchement ne dépassant pas 30 mA.

4.6 Stockage

- Avant le stockage, éteignez la tondeuse et chargez sa batterie à 85 % ou plus pour éviter une décharge excessive, qui causerait des dommages permanents.
- Ranger dans un endroit frais et sec à l'intérieur. Une exposition à la lumière du soleil et à des conditions météorologiques extrêmes (qu'elles soient chaudes ou froides) accélérera le processus de vieillissement des composants et peut causer des dommages permanents à la batterie.
- Tenez la tondeuse, la station de chargement et l'alimentation à l'écart des sources de chaleur (comme les cuisinières, radiateurs, etc.) ou des produits chimiques. Protégez l'alimentation de l'humidité et conservez-la dans un endroit bien ventilé.

AVERTISSEMENT

En cas de risque d'orage, débranchez l'alimentation de la prise de courant. Débranchez tous les câbles et fils se connectant à la station de chargement. Rebranchez-les lorsqu'il n'y a plus de risque d'orage.

4.6.1 Hivernage

Pour une performance et une longévité optimales, il est recommandé de ranger votre Navimow pendant les mois d'hiver, lorsqu'elle n'est pas utilisée. En stockant correctement votre Navimow, vous la protégez des conditions hivernales difficiles et vous vous assurez qu'elle sera fonctionnelle au printemps. Le froid, y compris le gel et la neige, peut endommager les composants sensibles de la tondeuse. Suivez les étapes ci-dessous :

Procurez-vous tous les outils nécessaires

Les piquets en silicone pour marquer l'emplacement de la station de chargement, un tournevis, la boîte Navimow et les matériaux d'emballage.

Rangement de la tondeuse

1. Retirez la tondeuse de la station de chargement. Remarque : Assurez-vous qu'il reste au moins 85 % de batterie dans la tondeuse.
2. Éteignez la tondeuse.
3. Débranchez l'alimentation électrique et l'antenne.
4. Mettez vos gants de protection et retirez les lames avec précaution.
5. Retournez la tondeuse et nettoyez-la avec une brosse.
6. Utilisez un tuyau d'arrosage pour éliminer la saleté et laissez la tondeuse sécher.

Rangez la station de chargement et le Navimow Garage S

1. Désinstallez Navimow Garage S de la station de chargement et rangez le garage.
2. Dévissez les vis de mise à la terre de la station de chargement.
3. Marquez l'emplacement à l'aide des piquets en silicone.
4. Retournez la station de chargement et nettoyez-la à l'aide d'une brosse. Utilisez un tuyau d'arrosage pour enlever la saleté et laissez la station de chargement sécher.
5. Rangez la station de chargement.

Rangez l'antenne

Si l'antenne est installée sur un mur ou un toit, utilisez un sac en plastique ou une housse pour couvrir l'antenne. Si l'antenne est installée au sol, suivez les étapes ci-dessous :

1. Retirez l'antenne et le mât.

Remarque : Conservez la partie à trois branches à sa place.

2. Rangez le câble de l'antenne.

4.6.2 Restauration de printemps

Pour restaurer votre Navimow et toutes ses installations au printemps, suivez les étapes ci-dessous :

1. Retirez toutes les protections de la tondeuse.
 2. Veillez à ce que la station de chargement soit propre et exempte de saletés. Retirez les piquets en silicone qui ont marqué l'emplacement et fixez les vis au sol.
- Remarque : La différence entre la position installée et la position de l'année précédente ne doit pas dépasser 5 cm.
3. Reconnectez les câbles qui ont été déconnectés pendant l'hiver. Vérifiez que les câbles ne sont pas endommagés ou cassés et réparez-les si nécessaire.
- Remarque : Vérifiez que les lames sont bien affûtées et remplacez-les si nécessaire. Vérifiez et nettoyez la lentille de la caméra pour vous assurer qu'elle fonctionne correctement.
4. Enfin, mettez la tondeuse sous tension et vérifiez qu'elle est liée à l'application et qu'elle fonctionne correctement.

4.7 Recyclage et élimination en fin de vie

NE PAS traiter ce produit comme un déchet domestique. Pour obtenir des informations sur le recyclage, contactez votre service des ordures ménagères, votre municipalité ou votre point de vente.

AVERTISSEMENT

N'éliminez pas ce produit dans une décharge, ne l'incinerez pas et ne le jetez pas avec les ordures ménagères. Un danger ou des blessures graves peuvent survenir à cause des composants électriques.

5. FAQ et résolution des problèmes

Si vous rencontrez des problèmes liés aux produits ou à l'application, des problèmes et des questions courants, consultez les articles de la FAQ dans la section 'Service et assistance > Centre d'aide' sur le site officiel de Navimow (<http://navimow.segway.com>) ou dans la section 'Aide et commentaires' de l'application Navimow.

6. Informations importantes

6.1 DÉCLARATION DE CONFORMITÉ CE

Fabricant

Nom : Navimow B.V.

Adresse : Dynamostraat 7, 1014BN Amsterdam, Pays-Bas

Représentant autorisé

Nom : AR Experts B.V.

Adresse : P.O. Box 5047, 3620 AA Breukelen, Pays-Bas

Objet de la déclaration

Désignation générique : Tondeuse robotisée

Nom du produit : Série Navimow i

Type/modèle : i105E/i108E

Numéro de série : S4RE x yyyy x yyyy/S4TH x yyyy x yyyy/S4RK x yyyy x yyyy/S4TN x yyyy x yyyy/S4RL x yyyy x yyyy/S4TP x yyyy x yyyy
(« x » indique toute lettre de A à Z sauf O et I, « y » indique toute lettre de A à Z sauf O et I ou tout nombre de 0 à 9)

Cette déclaration de conformité est délivrée sous la seule responsabilité du fabricant.

L'objet de la déclaration décrite ci-dessus est conforme aux directives européennes suivantes :

1. Directive sur les équipements radio (2014/53/UE)
2. Directive sur les machines (2006/42/CE)
3. Directive RoHS (2011/65/UE) et directive modificative ((UE)2015/863)

La conformité à ces directives a été évaluée pour ce produit en démontrant la conformité aux normes harmonisées et/ou spécifications techniques suivantes :

46

EN 60335-1:2012+A11:2014+AC:2014+A13:2017+A1:2019+A14:2019+A2:2019+A15:2021

EN 50636-2-107:2015+A1:2018+A2:2020+A3:2021

EN IEC 61000-3-2:2019+A1:2021

EN 301 908-1 V13.1.1

EN 61000-3-3:2013+A1:2019

EN 301 489-1 V2.2.3

EN IEC 55014-1:2021

EN 301 489 - 3 V2.2.0

EN IEC 55014-2:2021

EN 301 489-17 V3.2.4

EN 300 220-1 V3.1.1

EN 301 489-19 V2.1.1

EN 300 220-2 V3.1.1

EN 301 489-52 V1.2.1

EN 300 328 V2.2.2

EN 301 511 V12.5.1

EN 303 413 V1.1.1

EN IEC 62311:2020

EN 50665:2017

EN IEC 63000:2018

EN 62133-2:2017

Signé pour et au nom de : Navimow B.V.

Lieu : Changzhou, Chine

Date : 2023-11-1

Nom : Cristal Zhuang

Fonction : Responsable de la certification

Signature : *Cristal Zhuang*

6.2 DÉCLARATION DE CONFORMITÉ UKCA

Fabricant

Nom : Navimow B.V.

Adresse : Dynamostraat 7, 1014BN Amsterdam, Pays-Bas

Objet de la déclaration

Désignation générique : Tondeuse robotisée

Nom du produit : Série Navimow i

Type/modèle : i105E/i108E

Numéro de série : S4RJ x yyyy x yyyy/S4TM x yyyy x yyyy

(« x » indique toute lettre de A à Z sauf O et I, « y » indique toute lettre de A à Z sauf O et I ou tout nombre de 0 à 9)

Cette déclaration de conformité est délivrée sous la seule responsabilité du fabricant.

L'objet de la déclaration décrit ci-dessus est conforme aux législations du Royaume-Uni suivantes :

1. Règlement sur les équipements radio 2017
2. Règlement de 2008 sur la fourniture de machines (sécurité)
3. Règlement de 2012 sur la restriction de l'utilisation de certaines substances dangereuses dans les équipements électriques et électroniques

La conformité à ces directives a été évaluée pour ce produit en démontrant la conformité aux normes harmonisées et/ou spécifications techniques suivantes :

BS EN 60335-1:2012+A11:2014+AC:2014+A13:2017+A1:2019+A14:2019+A2:2019+A15:2021

BS EN 50636-2-107:2015+A1:2018+A2:2020+A3:2021

BS EN IEC 61000-3-2:2019+A1:2021

EN 301 908-1 V13.1.1

BS EN 61000-3-3:2013+A1:2019

EN 301 489-1 V2.2.3

BS EN IEC 55014-1:2021

EN 301 489 - 3 V2.2.0

BS EN IEC 55014-2:2021

EN 301 489-17 V3.2.4

EN 300 220-1 V3.1.1

EN 301 489-19 V2.1.1

EN 300 220-2 V3.1.1

EN 301 489-52 V1.2.1

EN 300 328 V2.2.2

EN 301 511 V12.5.1

EN 303 413 V1.1.1

BS EN IEC 62311:2020

BS EN 50665:2017

BS EN IEC 63000:2018

BS EN 62133-2:2017

Signé pour et au nom de : Navimow B.V.

Lieu : Changzhou, Chine

Date : 2023-11-10

Nom : Cristal Zhuang

Fonction : Responsable de la certification

Signature : *Cristal Zhuang*

6.3 Certifications

Déclaration de conformité à l'Union européenne

Informations sur l'élimination pour les déchets d'équipements électriques et électroniques



Ce symbole sur le produit ou sur son emballage indique que les produits électriques et électroniques usagés ne doivent pas être mélangés avec les déchets ménagers non triés. Pour un traitement approprié, il est de votre responsabilité d'éliminer vos déchets d'équipements en prenant des dispositions pour les rapporter aux points de collecte désignés.

L'élimination correcte de ce produit contribuera à économiser des ressources précieuses et à prévenir tout effet négatif potentiel sur la santé humaine et l'environnement, qui pourrait autrement résulter d'un traitement inapproprié des déchets.

Pour retourner votre appareil usagé, veuillez utiliser les systèmes de retour et de collecte ou contactez le revendeur où le produit a été acheté, ce qui est gratuit. Veuillez contacter votre autorité locale pour plus de détails sur votre point de collecte désigné le plus proche. Des sanctions peuvent être applicables en cas d'élimination incorrecte de ces déchets, conformément à votre législation nationale.

Informations sur l'élimination pour les utilisateurs de piles usagées



Ce symbole signifie que les piles et accumulateurs, en fin de vie, ne doivent pas être mélangés avec les déchets ménagers non triés.

Votre participation est une partie importante de l'effort visant à minimiser l'impact des piles et accumulateurs sur l'environnement et sur la santé humaine. Pour un recyclage approprié, vous pouvez retourner ce produit ou les piles ou accumulateurs qu'il contient à votre fournisseur ou à un point de collecte désigné, ce qui est gratuit.

L'élimination correcte de ce produit contribuera à économiser des ressources précieuses et à prévenir tout effet négatif potentiel sur la santé humaine et l'environnement, qui pourrait autrement résulter d'un traitement inapproprié des déchets.

Des sanctions peuvent être applicables en cas d'élimination incorrecte de ces déchets, conformément à votre législation nationale.

Il existe des systèmes de collecte séparés pour les batteries et accumulateurs usagés.

Veuillez éliminer correctement les piles et accumulateurs dans votre centre local de collecte/recyclage des déchets.

Directive sur la limitation de l'utilisation de certaines substances dangereuses (RoHS)

Navimow B.V. déclare par la présente que l'ensemble du produit, y compris les pièces (câbles, cordons, etc.) est conforme aux exigences de la directive RoHS 2011/65/UE et de l'amendement à la directive déléguée de la Commission (UE) 2015/863 sur la restriction de l'utilisation de certaines substances dangereuses dans les équipements électriques et électroniques (« Refonte RoHS » ou « RoHS 2.0 »).

Directive sur les équipements radio

Navimow B.V. déclare par la présente que le produit répertorié dans cette section est conforme aux exigences essentielles et aux autres dispositions pertinentes de la directive sur les équipements radio 2014/53/UE.

Directive sur les machines

Navimow B.V. déclare par la présente que le produit répertorié dans cette section est conforme aux exigences essentielles et aux autres dispositions pertinentes de la directive sur les machines 2006/42/CE.

Représentant autorisé en Europe :



AR Experts B.V., P.O. Box 5047, 3620 AA Breukelen, Pays-Bas

Navimow B.V. déclare par la présente que le produit est conforme aux exigences essentielles et aux autres dispositions pertinentes de la directive RoHS 2011/65/UE et de l'amendement à la directive déléguée de la Commission (UE) 2015/863, la directive sur les équipements radio 2014/53/UE et la directive sur les machines 2006/42/CE.

Bluetooth	Bande(s) de fréquence	2,4000 - 2,4835 GHz
	Puissance RF max.	20 mW

Déclaration de conformité au Royaume-Uni

Informations sur l'élimination pour les déchets d'équipements électriques et électroniques



Ce symbole sur le produit ou sur son emballage indique que les produits électriques et électroniques usagés ne doivent pas être mélangés avec les déchets ménagers non triés. Pour un traitement approprié, il est de votre responsabilité d'éliminer vos déchets d'équipements en prenant des dispositions pour les rapporter aux points de collecte désignés.

L'élimination correcte de ce produit contribuera à économiser des ressources précieuses et à prévenir tout effet négatif potentiel sur la santé humaine et l'environnement, qui pourrait autrement résulter d'un traitement inapproprié des déchets.

Pour retourner votre appareil usagé, veuillez utiliser les systèmes de retour et de collecte ou contactez le revendeur où le produit a été acheté, ce qui est gratuit. Veuillez contacter votre autorité locale pour plus de détails sur votre point de collecte désigné le plus proche.

Des sanctions peuvent être applicables en cas d'élimination incorrecte de ces déchets, conformément à votre législation nationale.

Informations sur l'élimination pour les utilisateurs de piles usagées



Ce symbole signifie que les piles et accumulateurs, en fin de vie, ne doivent pas être mélangés avec les déchets ménagers non triés.

Votre participation est une partie importante de l'effort visant à minimiser l'impact des piles et accumulateurs sur l'environnement et sur la santé humaine. Pour un recyclage approprié, vous pouvez retourner ce produit ou les piles ou accumulateurs qu'il contient à votre fournisseur ou à un point de collecte désigné, ce qui est gratuit.

L'élimination correcte de ce produit contribuera à économiser des ressources précieuses et à prévenir tout effet négatif potentiel sur la santé humaine et l'environnement, qui pourrait autrement résulter d'un traitement inapproprié des déchets.

Des sanctions peuvent être applicables en cas d'élimination incorrecte de ces déchets, conformément à votre législation nationale.

Il existe des systèmes de collecte séparés pour les batteries et accumulateurs usagés.

Veuillez éliminer correctement les piles et accumulateurs dans votre centre local de collecte/recyclage des déchets.

Règlement de 2012 sur la restriction de l'utilisation de certaines substances dangereuses dans les équipements électriques et électroniques

Navimow B.V. déclare par la présente que l'ensemble du produit, y compris les pièces (câbles, cordons, etc.) est conforme aux exigences de la Règlement de 2012 sur la restriction de l'utilisation de certaines substances dangereuses dans les équipements électriques et électroniques.

Règlement sur les équipements radio 2017

Navimow B.V. déclare par la présente que le produit répertorié dans cette section est conforme aux exigences essentielles et aux autres dispositions pertinentes du Règlement sur les équipements radio 2017.

Règlement de 2008 sur la fourniture de machines (sécurité)

Navimow B.V. déclare par la présente que le produit répertorié dans cette section est conforme aux exigences essentielles et aux autres dispositions pertinentes du Règlement de 2008 sur la fourniture de machines (sécurité).

Navimow B.V. déclare par la présente que le produit est conforme aux exigences essentielles et aux autres dispositions pertinentes du Règlement de 2012 sur la restriction de l'utilisation de certaines substances dangereuses dans les équipements électriques et électroniques, du Règlement sur les équipements radio 2017 et du Règlement de 2008 sur la fourniture de machines (sécurité).

La déclaration de conformité peut être consultée à l'adresse suivante : <https://navimow.segway.com/HelpCenter>

Bluetooth	Bande(s) de fréquence	2,4000 - 2,4835 GHz
	Puissance RF max.	20 mW

6.4 Garantie limitée

Accord de garantie limitée et d'arbitrage

AVIS : VEUILLEZ LIRE CETTE GARANTIE LIMITÉE ET L'ACCORD D'ARBITRAGE ET LES CONSERVER POUR RÉFÉRENCE FUTURE. CET ACCORD CONTIENT DES CLAUSES DE GARANTIE LIMITÉE ET D'ARBITRAGE POUR LES CONSOMMATEURS EN EUROPE À L'ÉGARD DU NAVIMOW (« PRODUIT ») ET DE TOUTE TRANSACTION ET RÉCLAMATION LIÉE AU PRODUIT ET/OU DÉCOULANT DE CELUI-CI. IL S'AGIT D'UN ACCORD JURIDIQUE CONTRAIGNANT (« ACCORD ») ENTRE VOUS (UNE PERSONNE OU UNE ENTITÉ) ET LE FABRICANT (« NAVIMOW ») NAVIMOW B.V. (« NAVIMOW ») ET SES SOCIÉTÉS AFFILIÉES (Y COMPRIS, SANS S'Y LIMITER, SA SOCIÉTÉ MÈRE, FILIALE, SOCIÉTÉS AFFILIÉES, PRÉDÉCESSEUR, SOCIÉTÉ SUBSÉQUENTE, ADMINISTRATEURS, SUCESSEURS, CESSIONNAIRES, DIRIGEANTS, ADMINISTRATEURS, GESTIONNAIRES, EMPLOYÉS, MEMBRES ET ACTIONNAIRES) (COLLECTIVEMENT LES « PARTIES NAVIMOW »), LES CONCESSIONNAIRES NAVIMOW (TELS QUE DÉFINIS CI-DESSOUS) ET LEURS SOCIÉTÉS AFFILIÉES (COLLECTIVEMENT « CONCESSIONNAIRES NAVIMOW »).

L'ACHAT DU PRODUIT, L'OUVERTURE DE L'EMBALLAGE DU PRODUIT, L'UTILISATION DU PRODUIT, LA CONSERVATION DU PRODUIT, L'EXPLOITATION DES AVANTAGES DU PRÉSENT ACCORD OU L'ACCEPTATION ÉLECTRONIQUE DU PRÉSENT ACCORD CONSTITUENT L'ACCEPTATION DU PRÉSENT ACCORD. DANS UN CAS OÙ VOUS, EN TANT QUE PARENT(S) OU TUTEUR(S) LÉGAL, ACHETEZ CE PRODUIT AU NOM DE OU POUR VOS ENFANTS, VOUS CONSENTEZ ET APPROUVEZ À TOUS ÉGARDS LES MODALITÉS DE L'ACCORD ET CONVENEZ QUE VOUS ET VOS ENFANTS SEREZ LIÉS PAR CET ACCORD. VOUS RECONNAISSEZ ET CONVENEZ QUE VOUS RECEVEZ UN PRÉAVIS SUFFISANT DE CET ACCORD ET QUE VOUS ACCEPTEZ CET ACCORD.

Enregistrez le numéro de série de votre produit

Enregistrez le numéro de série de votre produit ci-dessous. Vous trouverez le numéro de série à l'extérieur de la boîte d'expédition ou au bas du produit.

Contacts

Le produit est fabriqué et distribué par Navimow B.V. (« Navimow »).

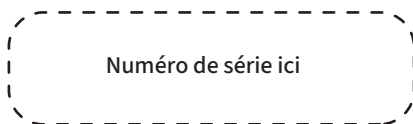

1. Garantie limitée

Cette Garantie limitée couvre uniquement les défauts liés aux matériaux ou à la qualité du Produit et de ses composants dans le cadre d'une utilisation dans des conditions normales et courantes. Dans l'éventualité d'un défaut couvert par la présente Garantie limitée, Navimow et/ou les autres Parties Navimow, à leur seule discrétion, répareront ou remplaceront le produit défectueux ou ses composants conformément à la présente Garantie limitée, ou conformément à la date à laquelle il a été activé (la date la plus tardive prévaudra) de Navimow, du revendeur Navimow agréé, du distributeur Navimow agréé ou un concessionnaire agréé (chacun étant un « Concessionnaire Navimow » ou collectivement les « Concessionnaires Navimow »).

Produit couvert par cette garantie	Durée de la Garantie limitée
i105E, i108E	3 ans
Batteries et adaptateurs électriques	2 ans

Les lames sont considérées comme jetables et ne sont pas couvertes par cette garantie.

CETTE GARANTIE LIMITÉE CONSTITUE LA SEULE GARANTIE EXPRESSE APPLICABLE AU PRODUIT ET À SES COMPOSANTS, ACCESSOIRES ET SERVICE DE RÉPARATION. NAVIMOW ET LES PARTIES NAVIMOW REJETTENT TOUTE AUTRE GARANTIE EXPRESSE. NAVIMOW ET LES AUTRES PARTIES NAVIMOW LIMITENT LA DURÉE ET LES RECOURS JURIDIQUES DE TOUTES LES GARANTIES IMPLICITES, DONT, EN AUTRE, LES GARANTIES DE COMMERCIALISATION ET DE BON FONCTIONNEMENT POUR TOUTE FIN SPÉCIFIQUE, QU'IL S'AGISSE D'UNE FIN JURIDIQUE, AU MOMENT DE L'ACHAT, AU MOMENT DE LA PERFORMANCE, DE PRATIQUES COMMERCIALES OU AUTRE, À LA DURÉE DE CETTE GARANTIE LIMITÉE EXPRESSE. CETTE GARANTIE LIMITÉE DÉCRIT LE SERVICE DISPONIBLE AU CAS OÙ VOTRE PRODUIT NÉCESSITERAIT UN SERVICE DE GARANTIE. CETTE GARANTIE LIMITÉE EST UNE GARANTIE SUPPLÉMENTAIRE QUI N'AFFECTE NI NE LIMITE EN AUCUNE MANIÈRE LES DROITS STATUTAIRES DONT VOUS POUVEZ DISPOSER EN TANT QUE CONSOMMATEUR, PAR EXEMPLE EN CE QUI CONCERNE LA CONFORMITÉ, ET VOUS POUVEZ BÉNÉFICIER DE PROTECTIONS SUPPLÉMENTAIRES EN VERTU DE VOTRE LÉGISLATION LOCALE.

2. Procédure de service de Garantie limitée

Les services en ligne de Navimow sont disponibles sur navimow.segway.com. Si lors de votre utilisation du produit, vous pensez que le produit ou qu'un de ses composants est défectueux et/ou ne fonctionne pas correctement. VEUILLEZ IMMÉDIATEMENT CESSER D'UTILISER LE PRODUIT, ET STOCKER LE PRODUIT CORRECTEMENT. CONTINUER D'UTILISER LE PRODUIT DANS CES CIRCONSTANCES PEUT ENTRAÎNER DES BLESSURES CORPORELLES GRAVES VOIRE LA MORT, À VOUS-MÊME OU À D'AUTRES ET/OU ENTRAÎNER DES DÉGÂTS MATÉRIELS.

Par la suite, veuillez immédiatement contacter Navimow à l'adresse support-navimow@rlm.segway.com ou par le Chat en direct via l'application. Le personnel du support technique de Navimow est disponible pour vous aider à diagnostiquer le défaut en ligne, le cas échéant, et vous fournir des instructions supplémentaires. Si vous devez faire appliquer la garantie, veuillez préparer les documents suivants : (i) une preuve de l'achat original du Produit, (ii) le numéro de série du Produit et (iii) une description du défaut, si applicable. Après vérification de votre éligibilité à bénéficier de la protection et/ou des services de la Garantie limitée, vous devrez nous communiquer votre nom, votre adresse e-mail, votre adresse postale et un numéro de téléphone où vous joindre afin que nous vous indiquions comment obtenir notre service.

Si vous souhaitez renvoyer l'unité défectueuse au service après-vente, vous serez responsable des frais d'expédition et des risques de perte et de dommages pouvant survenir pendant l'expédition de vous à Navimow et de Navimow à vous. Vous devrez renvoyer votre Produit ou votre composant défectueux dans son emballage d'origine ou dans un emballage agréé par Navimow, à vos frais, pour son transport à destination de Navimow. Vous devez défendre, indemniser et dégager Navimow de toute responsabilité pour toute perte et/ou dommage pouvant être causé par un emballage ou une expédition incorrecte du Produit ou du composant à Navimow.

Un prestataire de services agréé ou un revendeur Navimow inspectera le produit retourné. Si Navimow détermine raisonnablement que le problème ne peut pas être couvert par la Garantie limitée, Navimow vous le signalera et vous indiquera les services ou les alternatives de remplacement payants mis à votre disposition. Autrement, Navimow vous renverra le Produit non réparé, et dans ce cas-là, vous serez responsable des frais de transport et d'assurance du Produit à destination de votre domicile. Dans le cas où les services ne sont pas couverts par la Garantie limitée et que vous rejetez un service payant recommandé par les Parties Navimow et/ou Concessionnaires Navimow, vous comprenez et reconnaissez que le fait de ne pas réparer et/ou entretenir le Produit peut augmenter le risque de chute et/ou de défaillance du Produit qui peut entraîner de graves dommages matériels, des blessures corporelles graves ou la mort, et vous convenez qu'il s'agit de votre consentement éclairé à prendre un tel risque.

Si la protection et/ou les services de la garantie couvrent un retour, Navimow se chargera du Produit défectueux en vous envoyant de nouvelles pièces ou des pièces reconditionnées du même modèle ou d'un modèle similaire sans vous facturer ce service. Les pièces remplacées seront conservées par Navimow et deviendront sa propriété. Dans une telle situation, Navimow paiera des frais de transport raisonnables pour vous renvoyer le Produit.

3. Éligibilité de la Garantie limitée

3.1 Votre demande de service doit être reçue par Navimow dans la durée de la Garantie limitée comme décrite ci-dessus. Navimow doit également avoir reçu votre Produit comme indiqué dans la clause Procédure de service de la Garantie limitée ci-dessus.

3.2 Votre produit doit être acheté auprès d'un Concessionnaire Navimow agréé.

3.3 Vous devez fournir le ticket de caisse original.

3.4 Le numéro de série de votre Produit doit être lisible, net, non falsifié et non modifié.

3.5 Tous les cachets de garantie contre la falsification doivent être intacts, à leur place et non modifiés.

4. Exclusions de la Garantie limitée

Cette Garantie limitée décrit les services à votre disposition dans le cas où votre Produit requiert les services de la garantie ; vous pouvez également bénéficier de protections supplémentaires grâce à vos lois locales. Cette Garantie limitée ne couvre pas et exclut les dommages faits à votre produit ou à tout composant dans le cadre de :

4.1 Mauvais traitement, mauvaise utilisation, imprudence, négligence, ou utilisation commerciale.

4.2 Produit mal chargé, stockage, maintenance, ou toute opération sur le Produit non conforme aux instructions et limitations indiquées dans les documents d'utilisation.

4.3 Utilisation du Produit non conforme aux lois et réglementations en vigueur.

4.4 Utilisation du Produit par des personnes n'ayant pas l'expérience nécessaire.

4.5 Accident, collision, incendie, dégâts des eaux, dégâts chimiques, utilisation du produit en dehors de la plage de température de fonctionnement du produit, pulvérisation d'eau à haute pression, tremblement de terre, chute.

4.6 Modifications de pièces mécaniques, de pièces électroniques ou modification du logiciel installé sur le Produit.

4.7 Services, réparations et entretien réalisés par des fournisseurs non agréés.

4.8 Dommages cosmétiques.

4.9 Utilisation du Produit avec des produits, composants ou accessoires tiers.

4.10 Détérioration liée à l'usure normale des composants.

4.11 Utilisation du Produit au-delà de l'usure normale des composants.

5. DÉCHARGE ET LIMITATION DE RESPONSABILITÉ

5.1 LES PARTIES NAVIMOW N'ASSUMENT, NI N'AUTORISENT PERSONNE À ASSUMER EN LEUR NOM, AUCUNE AUTRE OBLIGATION OU RESPONSABILITÉ QUANT AU PRODUIT, À SES COMPOSANTS, AUX ACCESSOIRES, AU SERVICE DE RÉPARATION, OU QUANT À CETTE GARANTIE LIMITÉE.

5.2 LES PARTIES NAVIMOW ET LES CONCESSIONNAIRES NAVIMOW NE SONT RESPONSABLES D'AUCUNE PERTE D'UTILISATION DU PRODUIT, DE SES COMPOSANTS, DE SES ACCESSOIRES, OU D'AUCUNE AUTRE INCONVENANCE OU AUTRE PERTE OU DOMMAGE POUVANT ÊTRE CAUSÉ PAR UN DÉFAUT DU PRODUIT, DE SES COMPOSANTS, DE SES ACCESSOIRES, DE SON SERVICE DE RÉPARATION, OU TOUT AUTRE DOMMAGE ACCIDENTEL OU CONSÉCUTIF RENCONTRÉ PAR VOUS PROVENANT D'UN DÉFAUT DU PRODUIT, DE SES COMPOSANTS, DE SES ACCESSOIRES, OU DE SON SERVICE DE RÉPARATION. CERTAINS PAYS N'AUTORISENT PAS L'EXCLUSION OU LA LIMITATION DES DOMMAGES-INTÉRÊTS ACCESSOIRES OU CONSÉQUENTS, DE SORTE QUE LA LIMITATION OU L'EXCLUSION CI-DESSUS NE PEUT PAS S'APPLIQUER À VOUS DANS LA MESURE OÙ ELLE EST INTERDITE PAR LA LOI APPLICABLE.

5.3 EN AUCUN CAS LE TOTAL OU LA SOMME DES RESPONSABILITÉS DES PARTIES NAVIMOW ET CONCESSIONNAIRES NAVIMOW POUR TOUS LES LITIGES SOUS TOUTE LOI EN VIGUEUR OU DANS LE CADRE DE LA JURISPRUDENCE, CONJOINTEMENT OU SÉPARÉMENT, RÉSULTANT OU ÉTANT LIÉS À L'ACHAT DU PRODUIT, À UNE RUPTURE DE CONTRAT, À UN DÉLIT (Y COMPRIS LA NÉGLIGENCE) OU AUTRE, N'IRA AU-DELÀ DU DEVOIR DE RÉPARATION OU DE REMPLACEMENT DU PRODUIT DÉFECTUEUX, RESTANT À LA SEULE DISCRÉTION DE NAVIMOW. EN AUCUN LES PARTIES NAVIMOW ET CONCESSIONNAIRES NAVIMOW NE POURRONT ÊTRE RESPONSABLES VIS-À-VIS D'UNE PERSONNE POUR DES DOMMAGES CONSÉCUTIFS, INDIRECTS, ACCIDENTELS, SPÉCIAUX, EXEMPLAIRES, PUNITIFS OU DES DOMMAGES ET INTÉRÊTS RÉSULTANT OU ÉTANT LIÉS ET/OU EN CONNEXION AVEC L'ACHAT DU PRODUIT, AVEC TOUTE RUPTURE DE CE CONTRAT OU AVEC LES DEVOIRS DU FABRICANT ; SANS PRENDRE EN COMPTE : (A) LE CARACTÈRE PRÉDICTIONNEL DES DOMMAGES, (B) SI NAVIMOW OU LES AUTRES PARTIES NAVIMOW ONT ÉTÉ INFORMÉS DE LA POSSIBILITÉ DE TELS DOMMAGES ET (C) LA JURISPRUDENCE OU THÉORIE ÉQUITABLE (CONTRAT, DÉLIT OU AUTRE) SUR LAQUELLE S'APPUIE LE LITIGE, SAUF SI LES LOIS EN VIGUEUR INTERDISSENT CES LIMITATIONS ET EXCLUSIONS. LES LIMITATIONS OU EXCLUSIONS MENTIONNÉES CI-DESSUS S'APPLIQUENT, MÊME SI LE RECOURS D'UN CONSOMMATEUR OU DE TOUTE AUTRE PERSONNE MÉCONTENTE (PERSONNE À LAQUELLE CET ACCORD OCTROIE DES DROITS OU UNE LÉGITIMITÉ EN VERTU DE LA LOI OU DE L'ÉQUITÉ) MENÉ DANS LE CADRE DE CET ACCORD NE REMPLIT PAS SON OBJECTIF INITIAL. SI CERTAINS PAYS N'AUTORISENT PAS L'EXCLUSION OU LA LIMITATION DE CERTAINS, VOIRE, DE TOUS CES DOMMAGES, PAR CONSÉQUENT LES INTERDISANT JURIDIQUEMENT, ALORS IL EST POSSIBLE QU'ELLES NE S'APPLIQUENT PAS À VOUS. CERTAINS PAYS/ÉTATS N'AUTORISENT PAS LES LIMITATIONS SUR LA DURÉE D'UNE GARANTIE IMPLICITE ; IL EST DONC POSSIBLE QUE LES LIMITATIONS MENTIONNÉES CI-DESSUS NE S'APPLIQUENT PAS À VOUS.

5.4 Jusque dans la mesure prévue par la loi en vigueur, les PARTIES NAVIMOW et les CONCESSIONNAIRES NAVIMOW REJETTENT toute responsabilité et ne pourront pas être tenues pour responsables de quelconque dommage, dont en cas de décès, de blessures corporelles ou de dommages matériels, résultant ou étant lié à toute conduite (y compris toute forme de mauvaise conduite), action, inaction, acte (y compris l'absence d'acte), omission ou négligence de la part de tout concessionnaire, distributeur, grossiste, revendeur, prestataire de service ou tierce partie, agréé ou non, et impliqué dans la distribution du Produit et des services qui y sont rattachés. Dans la mesure permise par la loi applicable, les représentations et garanties explicites, le cas échéant, fournies aux présentes, seront les seules garanties et représentations faites par les PARTIES NAVIMOW envers VOUS, tout consommateur et/ou utilisateur final et les PARTIES NAVIMOW ne seront pas responsables de toute autre garantie et/ou représentation qui peuvent être données et/ou fournies par une autre personne, à moins que les PARTIES NAVIMOW n'aient explicitement autorisé, par écrit, une telle garantie et/ou représentation supplémentaire à donner au consommateur ou à l'utilisateur final.

6. Réclamations, règlement des litiges et arbitrage

LES CLAUSES CONTENUES DANS LE PRÉSENT DOCUMENT SONT JURIDIQUEMENT CONTRAIGNANTES ENTRE VOUS (PERSONNE PHYSIQUE OU MORALE) ET NAVIMOW B.V., SES SOCIÉTÉS AFFILIÉES, LES PARTIES NAVIMOW ET LES CONCESSIONNAIRES NAVIMOW. LES CLAUSES CONTENUES DANS LES PRÉSENTES PEUVENT AVOIR UNE INCIDENCE SUR VOS DROITS, ET IL EST DE VOTRE RESPONSABILITÉ DE LIRE LES CLAUSES SUIVANTES. VOUS POUVEZ VOUS RETIRER DE L'ACCORD DANS LES 30 JOURS CIVILS SUIVANT LE PREMIER ACHAT DU CONSOMMATEUR EN ENVOYANT UN COURRIEL À OPTOUT@SEGWAY.COM ET EN FOURNISSANT LES INFORMATIONS APPLICABLES. POUR PLUS DE DÉTAILS, VEUILLEZ CONSULTER LA CLAUSE 6.2.

6.1 Arbitrage obligatoire

Les Parties Navimow, les Concessionnaires Navimow et vous-même convenez que tout litige, controverse ou réclamation découlant de, se rapportant à ou lié avec le présent accord, la garantie limitée, la vente, l'état ou la performance du produit, qu'il s'agisse d'un contrat, d'une responsabilité délictuelle, d'une fraude, d'une fausse déclaration ou de toute autre théorie juridique ou en équité, y compris, mais sans s'y limiter, toute réclamation en cas de décès, de blessure ou de dommages matériels, sera régie et interprétée conformément à la législation néerlandaise, à l'exclusion de ses dispositions relatives aux conflits de lois, et définitivement réglée par la Chambre de commerce internationale (CCI) en vertu du Règlement d'arbitrage 2021 de la CCI (Règlement de la CCI) pour le moment en vigueur, lequel est réputé incorporé par renvoi à la présente clause. De plus, les parties conviennent que :

i. Le siège de l'arbitrage est Amsterdam, Pays-Bas. ii. Le Tribunal est composé de trois arbitres.

iii. La langue de l'arbitrage est l'anglais.

La clause numéro 6 « Réclamations, règlement des litiges et arbitrage » restera applicable même après avoir mis fin à cet accord/cette garantie limitée ou à son expiration, ou dans le cas où cet accord et/ou cette garantie limitée sont jugés nuls, non annulables, invalides ou inapplicables, dans leur intégralité ou partiellement, par une institution de jugement compétente possédant une autorité et une compétence avérée sur ce sujet.

6.2 Retrait

VOUS POUVEZ VOUS RETIRER DE CETTE PROCÉDURE DE RÈGLEMENT DE LITIGE EN INFORMANT LES PARTIES NAVIMOW OU NAVIMOW, AU PLUS TARD TRENTE (30) JOURS CALENDAIRES APRÈS LE PREMIER ACHAT DU PRODUIT PAR LE CONSOMMATEUR ACHETEUR. POUR APPLIQUER CE DROIT DE RETRAIT, VOUS DEVEZ LE SIGNIFIER PAR E-MAIL, À L'ADRESSE OPTOUT@SEGWAY.COM, AVEC POUR OBJET : « ARBITRATION OPT-OUT. » VOUS DEVREZ INCLURE LES ÉLÉMENTS SUIVANTS DANS VOTRE LETTRE DE RETRAIT : (A) VOTRE NOM, VOTRE ADRESSE E-MAIL, VOTRE ADRESSE POSTALE ET VOTRE NUMÉRO DE TÉLÉPHONE ; (B) LA DATE D'ACHAT DU PRODUIT ; (C) LE NOM OU LE NUMÉRO DU MODÈLE DU PRODUIT ; ET (D) SON NUMÉRO DE SÉRIE. VOUS POUVEZ ÉGALEMENT APPLIQUER CE DROIT EN ENVOYANT UN COURRIER À NAVIMOW À L'ADRESSE Dynamostraat 7, 1014BN, Amsterdam, Pays-Bas. COURRIER RECOMMANDÉ DANS LES TRENTE (30) JOURS CIVILS SUIVANT LA DATE D'ACHAT DU PRODUIT PAR LE PREMIER UTILISATEUR FINAL AUPRÈS DU CONCESSIONNAIRE NAVIMOW. VOUS DEVREZ INCLURE LES ÉLÉMENTS SUIVANTS DANS VOTRE LETTRE DE RETRAIT : (A) VOTRE NOM, VOTRE ADRESSE E-MAIL, VOTRE ADRESSE POSTALE ET VOTRE NUMÉRO DE TÉLÉPHONE ; (B) LA DATE D'ACHAT DU PRODUIT ; (C) LE NOM OU LE NUMÉRO DU MODÈLE DU PRODUIT ; (D) SON NUMÉRO DE SÉRIE ; ET (E) UNE DÉCLARATION COMME SUIV : LE CONSOMMATEUR SUSMENTIONNÉ DÉCIDE DE SE RETIRER DE LA PROCÉDURE DE RÈGLEMENT DE LITIGE COMME PRÉVUE DANS LA GARANTIE LIMITÉE. IL S'AGIT DES DEUX SEULES FAÇONS DE SE RETIRER DE LA PROCÉDURE DE RÈGLEMENT DE LITIGE. DÉCIDER DE SE RETIRER DE LA PROCÉDURE DE RÈGLEMENT DE LITIGE N'AFFECTERA EN RIEN LA COUVERTURE OFFERTE PAR LA GARANTIE LIMITÉE, ET VOUS CONTINUEREZ DE JOUIR DES AVANTAGES DE CELLE-CI.

6.3 Langue

Cet Accord peut être traduit en différentes langues. En cas de conflit, la version anglaise prévaut et contrôle.

7. Bénéficiaire tiers prévu

(a) Si une personne physique reçoit un produit neuf en cadeau de son acheteur d'origine et que ce destinataire ne devient pas partie au présent Accord, ce destinataire sera considéré comme un tiers bénéficiaire du présent Accord. (b) Si (i) une personne physique fait partie de la famille ou du ménage d'un acheteur de produit, (ii) on peut raisonnablement s'attendre à ce que cette personne utilise, consomme ou soit affectée par le produit, et (iii) cette personne n'est pas partie au présent Accord, cette personne sera considérée comme un tiers bénéficiaire prévu du présent Accord.

8. Délai de prescription

Les parties conviennent que tout différend, controverse ou réclamation découlant de la garantie limitée, de la vente, de la condition ou de l'exécution du Produit, qu'il soit fondé sur un contrat, un délit, une fraude, une fausse déclaration ou toute autre théorie juridique en droit ou en équité, y compris, sans s'y limiter, les réclamations pour décès, blessures ou dommages-intérêts, doit commencer dans l'année suivant la cause d'action.

9. Divisibilité

Si une condition, une clause ou une disposition de cet Accord est non valide, illégale ou inapplicable dans quelque juridiction que ce soit, une telle invalidité, illégalité ou inapplicabilité n'aura aucune incidence sur une autre condition, clause ou disposition de cet Accord, ni invalider ou rendre inapplicable une telle condition, clause ou disposition dans toute autre juridiction. Lorsqu'il est déterminé que toute condition, clause ou disposition est non valide, illégale ou inapplicable, les parties négocient de bonne foi et, en cas d'échec de la négociation, le tribunal arbitral peut modifier cet Accord pour donner effet le plus étroitement possible à l'intention initiale des parties afin que les transactions envisagées par la présente soient consommées comme prévu initialement dans la mesure du possible.

6.5 Contactez-nous

Fabricant : Navimow B.V.

Adresse : Dynamostraat 7, 1014 BN Amsterdam, Pays-Bas

Contactez-nous si vous rencontrez des problèmes liés à l'utilisation, à l'entretien et à la sécurité, ou des erreurs/défauts avec votre tondeuse.

E-mail : support-navimow@rlm.segway.com

Représentant autorisé en Europe : AR Experts B.V., P.O. Box 5047, 3620 AA Breukelen, Pays-Bas

Site Web : navimow.segway.com

Le fabricant se réserve le droit d'apporter des modifications au produit, de publier des mises à jour du micrologiciel et de mettre à jour ce manuel à tout moment. Les illustrations du produit, des accessoires et de l'interface utilisateur dans le manuel de l'utilisateur ne sont données qu'à titre de référence. Le produit réel et les fonctions peuvent varier. Rendez-vous sur navimow.segway.com pour les derniers documents utilisateur.