

EGO™

POWER⁺ BATTERY

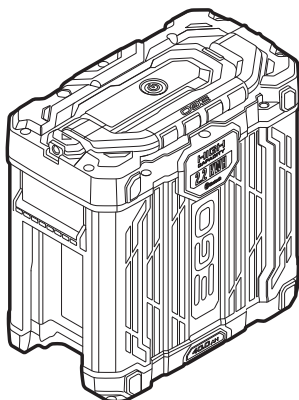

HC2240T

56V 40AH HIGH CAPACITY BATTERY

EN	56V 40ah high capacity battery	3	RO	56V 40ah baterie de mare capacitate	94
DE	56 V 40 ah höchstleistungsakku	8	SL	Visoko zmogljiva baterija, 56 v, 40 ah	100
FR	Batterie haute capacité 56v 40ah	14	LT	56 V 40 ah didelės talpos baterija	105
ES	Batería de 56 v y de 40 ah de alta capacidad	20	LV	56V 40ah lieljaudas akumulators	110
PT	Bateria de alta capacidade de 56v 40ah	26	GR	Μπαταρία μεγάλης χωρητικότητας 40 ah 56 v	116
IT	Batteria ad alta capacità 56v 40ah	31	TR	56V 40ah yüksek kapasiteli akü	122
NL	56V 40ah high capacity accu	37	ET	56V 40 ah suure mahutavusega aku	127
DK	56V 40ah højkapacitetsbatteri	43	UK	56-вольтний акумулятор великої ємності 40 а-год	132
SE	56V 40ah batteri med hög kapacitet	49	BG	56-волтова акумулаторна батерия с висок капацитет 40 ah	138
FI	56 V:n 40 ah:n suurikapasiteettinen akku	55	HR	56 V baterija velikog kapaciteta od 40 ah	144
NO	56V 40ah batteri med høy kapasitet	60	KA	56ვ 40ა/სთ მაღალი სიმბლავერის აკუმულატორი	149
RU	Акумулятор высокой емкости 56 в, 40 ач	65	SR	Baterija velikog kapaciteta od 56 v, 40 ah	156
PL	Akumulator o dużej pojemności 40 ah 56 v	71	BS	Baterija velikog kapaciteta od 40 ah, 56 v	161
CZ	56 V 40 ah vysokokapacitní akumulátor	77	HE	56V 40AH בקיבולת גבוהה	175
SK	56 V 40 ah vysokokapacitný akumulátor	82	AR	بطارية عالية السعة 56 فولت 40 أمبير في الساعة	170
HU	Nagy teljesítményű 56 v 40 ah akkumulátor	88			

A

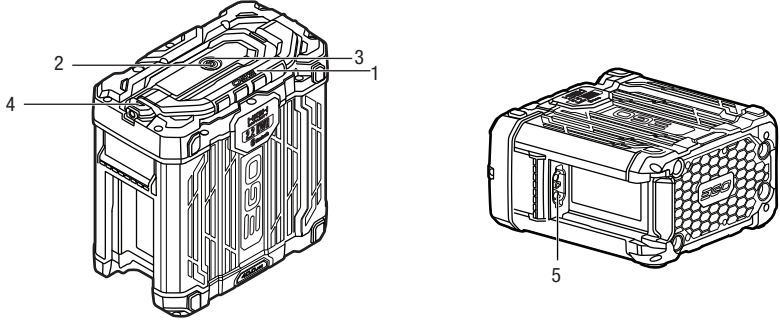

B

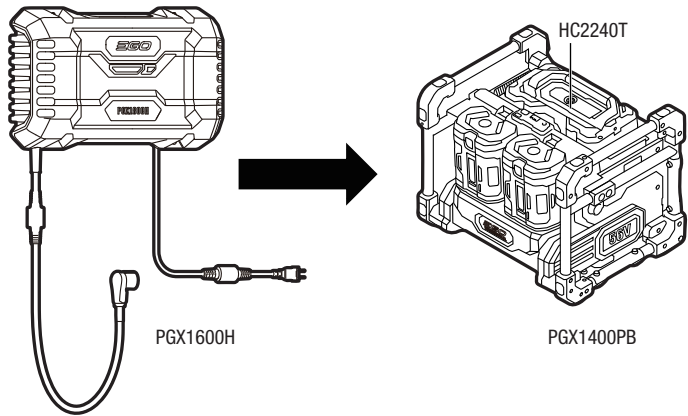

READ ALL INSTRUCTIONS!

EN



READ OPERATOR'S MANUAL

⚠ WARNING: To ensure safety and reliability, all repairs should be performed by a qualified service technician.

SAFETY SYMBOL

The purpose of safety symbols is to attract your attention to possible dangers. The safety symbols and the explanations with them deserve your careful attention and understanding. The symbol warnings do not, by themselves, eliminate any danger. The instructions and warnings they give are no substitutes for proper accident prevention measures.

⚠ WARNING: Be sure to read and understand all safety instructions in this Operator's Manual, including all safety alert symbols such as "**DANGER**," "**WARNING**," and "**CAUTION**" before using this machine. Failure to follow all instructions listed below may result in electric shock, fire, and/or serious personal injury.

⚠ WARNING: Risk of fire and burns. Do not disassemble, heat above 100 °C, or incinerate. Keep battery out of reach of children and in original package until ready to use. Dispose of used batteries promptly according to local recycling or waste regulations.

SAFETY INSTRUCTIONS

This page depicts and describes safety symbols that may appear on this product. Read, understand, and follow all instructions on the machine before attempting to assemble and operate.



Safety Alert



To reduce the risk of injury, user must read the operator's manual.



Waste electrical products should not be disposed of with household waste. Take to an authorized recycler.



This product is in accordance with applicable EC directives.



This product is in accordance with applicable UK legislation.

V

Voltage



Direct Current

°C

Celsius

Ah

Ampere-hour



Always remove the battery pack from the product when you are assembling parts, making adjustments, cleaning, or when the product is not in use.



Do not expose battery pack/battery cells to fire.



Ambient temperature of battery pack charging



Do not expose battery pack/battery cells to water.



Bluetooth®

⚠ WARNING: Read and understand all instructions. Failure to follow all instructions listed below may result in electric shock, fire and/or serious personal injury.

WORK AREA SAFETY

- **Keep the work area clean and well lit.** Cluttered or dark areas invite accidents.
- **Do not operate machines in explosive environments, such as in the presence of flammable liquids, gases, or dust.** Machines create sparks, which may ignite the dust or fumes.

ELECTRICAL SAFETY

- **Do not expose machines to rain or wet conditions.** Water entering a machine will increase the risk of electric shock.

BATTERY MACHINE USE AND CARE

- **Recharge only with the chargers specified by the manufacturer.** A charger that is suitable for one type of battery may create a risk of fire when used with another battery.
- **Use machines only with specifically designated batteries.** Use of any other batteries may create a risk of injury and fire.
- **When battery is not in use, keep it away from other metal objects like paper clips, coins, keys, nails screws or other small metal objects that can make a connection from one terminal to another.** Shorting the battery terminals together may cause burns or a fire.
- **Under abusive conditions, liquid may be ejected from the battery; avoid contact. If contact accidentally occurs, flush with water. If liquid contacts eyes, additionally seek medical help.** Liquid ejected from the battery may cause irritation or burns.
- **Do not dismantle, open or shred secondary cells or batteries.**
- **Do not expose cells or batteries to heat or fire.** Avoid storage in direct sunlight.
- **Do not short-circuit a cell or a battery.** Do not store cells or batteries haphazardly in a box or drawer where they may short-circuit each other or be short-circuited by other metal objects.
- **Do not remove a cell or battery from its original packaging until required for use.**

- **Do not subject cells or batteries to mechanical shock.**
- **In the event of a cell leaking, do not allow the liquid to come in contact with the skin or eyes.** If contact has been made, wash the affected area with copious amounts of water and seek medical advice.
- **Do not use any charger other than that specifically provided for use with the equipment.**
- **Do not use any cell or battery which is not designed for use with the equipment.**
- **Do not mix cells of different manufacture, capacity, size or type within a battery.**
- **Keep cells and batteries out of the reach of children.**
- **Seek medical advice immediately if a cell or a battery has been swallowed.**
- **Always purchase the correct cell or battery for the equipment.**
- **Keep cells and batteries clean and dry.**
- **Wipe the cell or battery terminals with a clean dry cloth if they become dirty.**
- **Secondary cells and batteries need to be charged before use.** Always use the correct charger and refer to the manufacturer's instructions or equipment manual for proper charging instructions.
- **Do not leave a battery on prolonged charge when not in use.**
- **After extended periods of storage, it may be necessary to charge and discharge the cells or batteries several times to obtain maximum performance.**
- **Secondary cells and batteries give their best performance when they are operated at normal room temperature (20 °C ± 5 °C).**
- **Retain the original product literature for future reference.**
- **Use only the cell or battery in the application for which it was intended.**
- **When possible, remove the battery from the equipment when not in use.**
- **Dispose of properly**

SERVICE

- **Follow instructions in the Maintenance section of this manual.** Use of unauthorized parts or failure to follow Maintenance instructions may create a risk of shock or injury.

SPECIFIC SAFETY RULES

- **Know your machine. Read the operator's manual carefully. Learn the applications and limitations, as well as the specific potential hazards related to the machine.** Following this rule will reduce the risk of electric shock, fire, or serious injury.
- **Battery machines do not have to be plugged into an electrical outlet; therefore, they are always in operating condition.** Be aware of possible hazards when not using your battery machine. Always remove the battery before changing accessories. Following this rule will reduce the risk of electric shock, fire or serious personal injury.
- **Do not place the battery machines or battery near fire or heat.** This will reduce the risk of explosion and possibly injury.
- **Do not dispose of the batteries in a fire.** The cells may explode. Check with local codes for possible special disposal instructions.
- **Do not open or mutilate the battery.** Released electrolyte is corrosive and may cause damage to the eyes or skin. It may be toxic if swallowed.
- **Do not crush, drop or damage the battery.** Do not use a battery or charger that has been dropped or received a sharp blow. A damaged battery is subject to explosion. Properly dispose of a dropped or damaged battery immediately.
- **Batteries vent hydrogen gas and can explode in the presence of a source of ignition, such as a pilot light.** To reduce the risk of serious personal injury, never use any cordless product in the presence of open flame. An exploded battery can propel debris and chemicals. If exposed, flush with water immediately.
- **Do not charge the battery in a damp or wet location.** Following this rule will reduce the risk of electric shock.
- **For best results, your battery should be charged in a location where the temperature is greater than 5° C and less than 40° C.** Do not store it outside or in vehicles.
- **Under extreme usage or temperature conditions, battery leakage may occur.** If liquid comes in contact with your skin, wash immediately with soap and water, then neutralize with lemon juice or vinegar. If liquid gets in your eyes, flush them with clean water for at least 10 minutes, and then seek immediate medical attention. Following this rule will reduce the risk of serious personal injury.

- **Do not let gasoline, oils, petroleum-based products, etc. come in contact with plastic parts.** These substances contain chemicals that can damage, weaken or destroy plastic.
- **Have your battery serviced by a qualified repairperson using only identical replacement parts.** This will ensure that the safety of the battery is maintained.
- Do not use a battery that is damaged or modified. Damaged or modified batteries may exhibit unpredictable behavior resulting in fire, explosion or risk of injury.
- Do not expose a battery to fire or excessive temperature. Exposure to fire or temperature above 130°C may cause explosion.
- Follow all charging instructions and do not charge the battery outside of the temperature range specified in the instructions. Charging improperly or at temperatures outside of the specified range may damage the battery and increase the risk of fire.
- Do not modify or attempt to repair the battery except as indicated in the instructions for use and care.

Save these instructions. Refer to them frequently and use them to instruct others who may use this machine. If you lend someone this machine, lend them these instructions also to prevent misuse of the product and possible injury.

SPECIFICATIONS

Voltage	56 V $\overline{\text{---}}$
Rated Capacity	40 Ah
Rated Battery Energy	2.2 kWh
Battery Designation	16IFpR41/136-2
Nominal Voltage	51.2 V
Weight (Without battery)	17.7 kg
Recommended Charging Temperature	5°C - 40°C
Recommended Storage Temperature	10°C - 26°C

DESCRIPTION









KNOW YOUR BATTERY (Fig. A)

1. Handle
2. Power Button
3. 5-LED Fuel Gauge
4. Triangle Mark
5. Battery Contacts

OPERATION





5-LED FUEL GAUGE

This lithium-ion battery features a 5-LED fuel gauge. Briefly press the power button to and the LED fuel gauge will display the battery charge level or working condition for 10 seconds.

5-LED Fuel Gauge		Battery charge level / working condition
	All 5 LEDs glow solid green	Charge level 80% to 100%
	4 LEDs glow solid green	Charge level 60% to 80%
	3 LEDs glow solid green	Charge level 40% to 60%
	2 LEDs glow solid green	Charge level 20% to 40%
	1 LED glow solid green	Charge level 10% to 20%
	1 LED glow flashing red	Charge level less than 10%
	All 5 LEDs are flashing red.	Low voltage. The battery is nearly depleted and needs to be charged immediately.
	All 5 LEDs glow solid red	Battery is too hot or too cold. Cool or warm the battery until its temperature reaches the -17°C – 67 °C temperature range.

Self-diagnostic

Press and hold the power button for 6 seconds, the battery will enter self-diagnostic and the LED light(s) will stay lit for approximately 10 seconds.

5-LED Fuel Gauge		Battery charge level / working condition
	All 5 LEDs glow solid green.	Battery functions normally.
 	All 5 LEDs are flashing green and red alternately.	Defective battery, the battery cannot be charged or discharged. Please contact EGO customer service center for help.
	All 5 LEDs glow solid orange.	Battery capacity is below 40% of its original. Please contact EGO customer service center for help.

COMMUNICATION TECHNOLOGY

For information on our full range of connected products and services, including connection instructions, please scan the QR Code below or visit www.egopowerplus.eu/connect.



WHEN TO CHARGE THE BATTERY

This lithium-ion battery is shipped partially charged. Before using it the first time, fully charge the battery.

It is not necessary to run down the battery charge before recharging. The lithium-ion battery can be charged at any time and will not develop a “memory” when charged after only a partial discharge. Use the 5-LED fuel gauge to determine when the battery needs to be recharged.

NOTICE: A significantly reduced run time after fully charging the battery indicates that the battery is near the end of its usable life and must be replaced. All 5 LEDs will shine solid orange during self-diagnostic. Refer to the section “Self-diagnostic” in this manual.

HOW TO CHARGE THE BATTERY

The battery is charged using the combination of the hub PGX1600H and power bank PGX1400PB (Fig. B).

Follow more instructions in the Operator's Manual for the individual EGO Power Bank and Charger.

HOW TO ATTACH AND DETACH THE BATTERY

Follow the instructions in the Operator's Manual for the individual EGO product.

MAINTENANCE

⚠ WARNING: To avoid serious personal injury, always disconnect all devices and remove the battery from the machine when cleaning or performing any maintenance.

⚠ WARNING: When servicing, use only identical EGO replacement parts. Use of any other parts may create a hazard or cause product damage. To ensure safety and reliability, all repairs should be performed by a qualified service technician.

⚠ WARNING: It is not recommended to use compressed dry air as a cleaning method for the battery. If cleaning with compressed air is the only method to apply, always wear safety goggles or safety glasses with side shields when using compressed air to clean. If the operation is dusty, also wear a dust mask.

GENERAL MAINTENANCE

Avoid using solvents when cleaning plastic parts. Most plastics are susceptible to damage from various types of commercial solvents and may be damaged by their use. Use a clean cloth to remove dirt, dust, oil, grease, etc.

⚠ WARNING: Do not at any time allow brake fluids, gasoline, petroleum-based products, penetrating oils, etc. to come in contact with plastic parts. Chemicals can damage, weaken or destroy plastic which may result in serious personal injury.

⚠ WARNING: To reduce the risk of fire, personal injury, and product damage due to a short circuit, never immerse

your machine, battery or charger in fluid or allow a fluid to flow inside them. Corrosive or conductive fluids, such as seawater, certain industrial chemicals, and bleach or bleach containing products, etc., can cause a short circuit.

MAINTAINING THE BATTERY

The battery is equipped with Lithium-ion rechargeable batteries. The duration of use from each charge will depend on the type of work performed.

The batteries have been designed to provide maximum trouble-free life. Like all batteries, they will eventually wear out.

Do not disassemble the battery or attempt to replace the batteries. Handling of the batteries, especially when wearing rings and jewelry could result in a serious burn.

To obtain the longest possible battery life, read and understand the operator's manual.

- It is good practice to unplug the charger and remove the Lithium-ion battery when not in use.

For Lithium-ion battery storage longer than 30 days:

Store the Lithium-ion battery where the temperature is below 26°C and free of moisture.

- Store Lithium-ion batteries in a 30%-50% charged condition.
- Every six months of storage, fully charge the Lithium-ion battery.
- Exterior may be cleaned with a cloth or soft non-metallic brush.

PROTECTING THE ENVIRONMENT



Do not dispose of electrical equipment, used battery and charger into household waste! Take this product to an authorized recycler and make it available for separate collection. Electric tools must be returned to an environmentally compatible recycling facility.

WARRANTY

EGO WARRANTY POLICY

Please visit the website egopowerplus.eu for full terms and conditions of the EGO Warranty policy.

LESEN SIE ALLE ANWEISUNGEN!

DE

**LESEN SIE DIE BETRIEBSANLEITUNG**

⚠️ WARNUNG: Um die Sicherheit und Zuverlässigkeit zu gewährleisten, sollten alle Reparaturen nur von qualifizierten Servicetechnikern durchgeführt werden.

WARNSYMBOL

Der Zweck von Warnsymbolen besteht darin, Ihre Aufmerksamkeit auf mögliche Gefahren zu lenken. Die Warnsymbole und deren Erklärungen verdienen Ihre vollste Aufmerksamkeit und Beachtung. Durch die Warnsymbole allein sind die Gefahren noch nicht ausgeschaltet. Die Anweisungen und Warnhinweise stellen keinen Ersatz für angemessene Unfallverhütungsmaßnahmen dar.

⚠️ WARNUNG: Vor der Benutzung der Maschine sollten Sie alle Sicherheitsanweisungen in dieser Bedienungsanleitung gelesen und verstanden haben. Das gilt auch für die Hinweise „**GEFAHR**“, „**WARNUNG**“ und „**VORSICHT**“. Die Nichtbeachtung der aufgeführten Anweisungen kann zu Stromschlägen, Bränden und/oder schweren Verletzungen führen.

⚠️ WARNUNG: Brand- und Verbrennungsgefahr Nicht zerlegen, über 100 °C aufwärmen oder verbrennen. Akku von Kindern halten. Bewahren Sie ihn in der Originalverpackung auf, bis Sie ihn in das Gerät einsetzen. Entsorgen Sie leere Akkus sofort und gemäß den örtlichen Recycling- und Entsorgungsbestimmungen.

SICHERHEITSHINWEISE

Auf dieser Seite werden die Warnsymbole vorgestellt und beschrieben, die sich unter Umständen an dem Gerät befinden. Vor dem Zusammenbau und der Inbetriebnahme müssen sämtliche Anweisungen am Gerät gelesen und genau befolgt werden.



Warnhinweis



Elektrische Altgeräte dürfen nicht im Hausmüll entsorgt werden. Bringen Sie das Gerät zu einem Wertstoffhof bzw. zu einer amtlichen Sammelstelle.



Dieses Produkt erfüllt die einschlägigen Vorschriften in GB.



Gleichstrom

Ah

Amperestunde



Akkusatz/
Batteriezellen vor
Feuer schützen.



Akkusatz/
Batteriezellen vor
Wasser schützen.



Um das Verletzungsrisiko zu verringern, muss der Benutzer die Bedienungsanleitung lesen.



Dieses Produkt erfüllt die einschlägigen CE-Richtlinien.

V

Spannung

°C

Celsius



Entfernen Sie den Akkusatz immer aus dem Produkt, wenn Sie Teile befestigen, Einstellungen vornehmen, das Gerät reinigen oder das Gerät nicht benutzt wird.



Akkusatz bei Zimmertemperatur aufladen



Bluetooth®

⚠️ WARNUNG: Lesen und befolgen Sie alle Anweisungen. Die Nichtbeachtung der unten angeführten Anweisungen kann zu Stromschlägen, Feuer und/oder schweren Verletzungen führen.

SICHERHEIT IM ARBEITSBEREICH

- **Halten Sie den Arbeitsbereich stets sauber und gut beleuchtet.** Unaufgeräumte oder dunkle Bereiche können Unfälle provozieren.
- **Verwenden Sie Maschinen nicht in explosionsgefährdeten Umgebungen wie z.B. in Gegenwart von entzündlichen Flüssigkeiten, Gasen oder Staub.** Maschinen erzeugen Funken, die Stäube oder Dämpfe entzünden können.

ELEKTRISCHE SICHERHEIT

- **Geräte von Regen oder Nässe fernhalten.** Wenn Wasser in das Gerät eindringt, besteht erhöhte Stromschlaggefahr.

BENUTZUNG UND PFLEGE DES GERÄTEAKKUS

- **Laden Sie den Akku nur mit den vom Hersteller angegebenen Ladegeräten auf.** Ein Ladegerät, das für einen bestimmten Akkutyp geeignet ist, kann bei der Benutzung mit einem anderen Akku ein Brandrisiko darstellen.
- **Verwenden Sie das Gerät nur mit den eigens dafür vorgesehenen Akkus.** Bei Verwendung anderer Akkus besteht Verletzungs- und Brandgefahr.
- **Wenn der Akku nicht benutzt wird, halten Sie ihn von anderen metallischen Gegenständen fern, wie etwa Büroklammern, Münzen, Schlüssel, Nägel, Schrauben oder anderen kleinen Metallgegenständen, die eine Verbindung zwischen den Polen herstellen können.** Das Kurzschließen der Pole kann Verbrennungen oder Brände verursachen.
- **Bei unsachgemäßer Anwendung kann Flüssigkeit aus dem Akku austreten; Kontakt vermeiden. Falls Sie versehentlich mit Akkusäure in Berührung gekommen sind, spülen Sie mit Wasser.** Falls Akkusäure in die Augen geraten ist, suchen Sie zudem einen Arzt auf. Aus dem Akku austretende Flüssigkeit kann Reizungen oder Verätzungen verursachen.
- **Zerlegen, öffnen oder zerkleinern Sie keine Sekundärzellen oder Batterien.**
- **Schützen Sie die Zellen oder Akkus vor Hitze oder Feuer.** Nicht direkt in der Sonne aufbewahren.
- **Zellen bzw. Akkus nicht kurzschließen.** Zellen oder Akkus nicht willkürlich in einem Fach oder einer Schublade liegen lassen, wo sie sich gegenseitig oder mit einem anderen Metallgegenstand kurzschließen

können.

- **Zellen oder Akkus erst aus der Originalverpackung nehmen, wenn sie gebraucht werden.**
- **Zellen oder Akkus vor mechanischen Stößen schützen.**
- **Falls eine Akkuzelle ausläuft, darf die Flüssigkeit nicht mit der Haut oder den Augen in Berührung kommen.** Bei Berührung den betroffenen Bereich mit reichlich Wasser ausspülen und einen Arzt aufsuchen.
- **Nur das Ladegerät verwenden, das für den Gebrauch des Geräts mitgeliefert wurde.**
- **Keine anderen Zellen oder Akkus verwenden, die nicht für dieses Gerät vorgesehen sind.**
- **In einem Akku keine Zellen mit unterschiedlichem Fabrikat, Kapazität, Größe bzw. verschiedene Ausführungen mischen.**
- **Zellen und Akkus von Kindern entfernt aufbewahren.**
- **Bei Verschlucken einer Zelle oder eines Akkus sofort einen Arzt aufsuchen.**
- **Immer die richtige Zelle bzw. Akku für das Gerät kaufen.**
- **Zellen und Akkus sauber und trocken halten.**
- **Zellen und Akkus mit einem sauberen, trockenen Tuch abwischen, wenn sie verschmutzt sind.**
- **Sekundärzellen und Batterien müssen vor dem Gebrauch aufgeladen werden.** Verwenden Sie stets das zugehörige Ladegerät. Entsprechende Anweisungen zum Aufladen finden Sie in den Herstelleranweisungen oder in der Bedienungsanleitung.
- **Laden Sie einen Akku nicht zu lange auf, wenn er nicht gebraucht wird.**
- **Nach längerer Aufbewahrungszeit müssen die Akkus unter Umständen mehrmals entladen und aufgeladen werden, um wieder die maximale Leistung zu erhalten.**
- **Sekundärzellen und Batterien liefern die beste Leistung, wenn sie bei normaler Zimmertemperatur (20 °C ± 5 °C) benutzt werden.**
- **Bewahren Sie die Original-Bedienungsanleitung zum späteren Nachschlagen auf.**
- **Sekundärzellen und Akkus dürfen nur für den vorgesehenen Zweck eingesetzt werden.**
- **Sofern möglich, den Akku aus dem Gerät nehmen, wenn es nicht benutzt wird.**
- **Vorschriftsmäßig entsorgen**

REPARATUREN

DE

- **Befolgen Sie die Hinweise im Kapitel Wartung dieser Bedienungsanleitung.** Die Verwendung von nicht zugelassenen Teilen oder ein Nichtbefolgen der Wartungsanleitung kann zu Stromschlägen oder Verletzungen führen.

SPEZIELLE HINWEISE ZUR SICHERHEIT

- **Aufbau der Maschine Lesen Sie die Bedienungsanleitung sorgfältig durch. Befassen Sie sich mit den Einsatzgebieten und den Einschränkungen sowie mit den möglichen Gefahren, die von der Maschine ausgehen.** Durch das Befolgen dieser Vorschrift lassen sich Stromschläge, Brände und schwere Verletzungen verringern.
- **Akkubetriebene Maschinen müssen nicht an eine Steckdose angeschlossen werden; sie sind daher immer einsatzbereit.** Denken Sie an die möglichen Gefahren, wenn Sie das akkubetriebene Maschinen nicht verwenden. Vor dem Wechseln von Gerätezubehör immer zuerst den Akku entnehmen. Durch das Befolgen dieser Vorschrift lassen sich Stromschläge, Brände und schwere Verletzungen weitestgehend verhindern.
- **Akkubetriebene Maschinen oder Akkus nicht in der Nähe von Feuer oder Hitze liegen lassen.** Dadurch lässt sich die Explosions- und Verletzungsgefahr verringern.
- **Akkus nicht ins Feuer werfen.** Die Zellen können explodieren. Besondere Anweisungen für die Entsorgung sind den örtlichen Vorschriften zu entnehmen.
- **Den Akku nicht öffnen oder zerstören.** Der auslaufende Elektrolyt ist ätzend und kann Augen oder Haut schädigen. Bei Verschlucken besteht Vergiftungsgefahr.
- **Den Akku nicht quetschen, fallen lassen oder beschädigen.** Akkus oder Ladegeräte, die auf den Boden gefallen sind oder heftige Schläge oder Stöße erlitten haben, dürfen nicht benutzt werden. Ein beschädigter Akku kann explodieren. Hingefallene oder beschädigte Akkus vorschriftsmäßig entsorgen.
- **Aus Akku tritt Wasserstoffgas aus, das in Gegenwart einer Zündquelle wie z.B. einer Zündflamme explodieren kann.** In der Gegenwart offener Flammen nie schnurlose Geräte benutzen, um die Gefahr schwerer Verletzungen zu verhindern. Bei einem explodierenden Akku können Schmutz und Chemikalien umhergeschleudert werden. Bei einer entsprechenden Gefährdung unverzüglich mit Wasser

abspülen.

- **Akkus nicht an einem feuchten oder nassen Ort aufladen.** Durch das Befolgen dieser Vorschrift wird die Stromschlaggefahr verringert.
- **Der Akku sollte nach Möglichkeit an einem Ort aufgeladen werden, an dem die Temperatur zwischen 5°C und 40°C beträgt.** Nicht im Freien oder in Fahrzeugen aufbewahren.
- **Unter extremen Nutzungs- oder Temperaturbedingungen kann der Akku auslaufen. Falls die Flüssigkeit mit Ihrer Haut in Berührung kommt, waschen Sie den betroffenen Bereich sofort mit Seife und Wasser.** Neutralisieren Sie die Stelle dann mit Zitronensaft oder Essig. Falls die Flüssigkeit in Ihre Augen gerät, spülen Sie Ihre Augen mindestens 10 Minuten lang mit sauberem Wasser aus und suchen Sie sofort einen Arzt auf. Wenn Sie diese Regel beachten, können Sie die Gefahr ernsthafter Verletzungen verringern.
- **Benzin, Öle, Erdölzerzeugnisse etc. nicht mit den Kunststoffteilen in Berührung kommen lassen.** Diese Substanzen enthalten Chemikalien, die den Kunststoff angreifen, schwächen oder zerstören können.
- **Lassen Sie Ihren Akku von einer qualifizierten Fachkraft und nur unter Verwendung identischer Ersatzteile reparieren.** Nur so kann für die Sicherheit des Akkus gesorgt werden.
- Verwenden Sie keine beschädigten oder modifizierten Akkus. Beschädigte oder modifizierte Akkus können sich unvorhergesehen verhalten und einen Brand, eine Explosion oder eine Verletzung hervorrufen.
- Schützen Sie Akkus vor Feuer oder extremen Temperaturen. Feuer oder Temperaturen über 130 °C können eine Explosion verursachen.
- Befolgen Sie alle Ladeanweisungen und laden Sie den Akku nicht außerhalb des Temperaturbereichs auf, der in der Anleitung angegeben ist. Das unsachgemäße Aufladen oder das Aufladen außerhalb des angegebenen Temperaturbereichs kann den Akku beschädigen und die Brandgefahr erhöhen.
- Befolgen Sie nur die Anweisungen für die Verwendung und Pflege und unterlassen Sie Versuche, den Akku auf eigene Faust umzurüsten oder zu reparieren.

Heben Sie diese Anleitung auf. Schlagen Sie gegebenenfalls darin nach und verwenden Sie sie, um andere in die Verwendung dieser Maschine einzuweisen. Falls Sie diese Maschine an andere verleihen, händigen Sie ihnen auch diese Anleitung aus, um einem Missbrauch des Geräts und möglichen Verletzungen vorzubeugen.

TECHNISCHE DATEN

Spannung	56 V ---
Nennkapazität	40 Ah
Nennbatterieenergie	2,2 kWh
Bezeichnung der Batteriezelle	16IFpR41/136-2
Nennspannung	51,2 V
Gewicht (ohne Akku)	17,7 kg
Empfohlene Ladetemperatur	5°C bis 40°C
Empfohlene Lagertemperatur	10 °C – 26 °C

PACKLISTE (ABB. A)

BESCHREIBUNG

IHR AKKU (Abb. A)

1. Lenkholm
2. Ein-/Aus-Taste
3. 5-LED-Ladestandanzeige
4. Dreiecks-Markierung
5. Batteriekontakte

BETRIEB

5-LED-LADESTANDANZEIGE

Dieser Lithium-Ionen-Akku verfügt über eine 5-LED-Ladestandanzeige. Drücken Sie kurz die Ein-/Aus-Taste und die LED-Ladestandanzeige zeigt 10 Sekunden lang den Ladezustand des Akkus oder den Betriebszustand an.

5-LED-Ladestandanzeige		Ladezustand/ Betriebszustand des Akkus
	Alle 5 LEDs leuchten durchgehend grün	Ladestand 80 % bis 100 %
	4 LEDs leuchten durchgehend grün	Ladestand 60 % bis 80 %

	3 LEDs leuchten durchgehend grün	Ladezustand 40 % bis 60 %
	2 LEDs leuchten durchgehend grün	Ladestand 20 % bis 40 %
	1 LED leuchtet durchgehend grün	Ladestand 10 % bis 20 %
	1 LED blinkt rot	Ladestand weniger als 10 %
	Alle 5 LEDs blinken rot	Niedrige Spannung Der Akku ist fast entladen und muss sofort aufgeladen werden.
	Alle 5 LEDs leuchten durchgehend rot	Der Akku ist zu heiß oder zu kalt. Kühlen oder erwärmen Sie den Akku, bis seine Temperatur den Temperaturbereich von -17 °C bis 67 °C erreicht.

DE

Selbstdiagnose

Halten Sie die Ein-/Aus-Taste 6 Sekunden lang gedrückt, der Akku aktiviert dann die Selbstdiagnose und die LED-Leuchten leuchten ca. 10 Sekunden lang.

5-LED-Ladestandanzeige		Ladezustand/ Betriebszustand des Akkus
	Alle 5 LEDs leuchten durchgehend grün.	Der Akku funktioniert normal.
	Alle 5 LEDs blinken abwechselnd grün und rot.	Defekter Akku, der Akku kann nicht geladen oder entladen werden. Wenden Sie sich bitte an einen EGO-Kundendienst, um Hilfe zu erhalten.

	Alle 5 LEDs leuchten durchgehend orange.	Die Akkukapazität liegt unter 40 % seiner ursprünglichen Kapazität. Wenden Sie sich bitte an einen EGO-Kundendienst, um Hilfe zu erhalten.
---	--	--

KOMMUNIKATIONSTECHNIK

Für Informationen oder unser gesamtes Angebot an verbundenen Produkten und Dienstleistungen, einschließlich Verbindungsanweisungen, scannen Sie bitte den QR-Code unten oder besuchen Sie www.egopowerplus.eu/connect.



WANN MUSS DER AKKU AUFGELADEN WERDEN?

Dieser Lithium-Ionen-Akku wird teilgeladen geliefert. Vor dem ersten Gebrauch muss der Akku vollständig aufgeladen werden.

Der Akku muss sich vor dem erneuten Aufladen nicht ganz entladen. Der Lithium-Ionen-Akku kann jederzeit aufgeladen werden, das heißt, bei einer Teilaufladung entsteht nicht der berüchtigte „Memory-Effekt“. Verwenden Sie die 5-LED-Ladestandanzeige, um festzustellen, wann der Akku aufgeladen werden muss.

HINWEIS: Eine deutlich kürzere Laufzeiten nach dem vollständigen Aufladen des Akkus weisen daraufhin, dass der Akku allmählich verbraucht ist und ausgewechselt werden muss. Alle 5 LEDs leuchten während der Selbstdiagnose durchgehend orange. Weitere Informationen finden Sie im Abschnitt „Selbstdiagnose“ in dieser Bedienungsanleitung.

AUFLADEN DES AKKUS

Geladen wird der Akku mit der Kombination aus Hub-PGX1600H und Powerbank PGX1400PB (Abb. B).

Befolgen Sie weitere Anweisungen in der Bedienungsanleitung für die EGO Powerbank und das EGO Ladegerät.

ANBRINGEN UND ABNEHMEN DES AKKUS

Befolgen Sie dazu die Anweisungen in der Bedienungsanleitung des jeweiligen EGO Geräts.

WARTUNG

⚠️ WARNUNG: Um schwere Verletzungen zu vermeiden, vor Reinigungs- oder Wartungsarbeiten immer alle Geräte trennen und den Akku von der Maschine abnehmen.

⚠️ WARNUNG: Verwenden Sie für die Wartung nur identische EGO Ersatzteile. Die Verwendung anderer Teile kann Unfälle und Schäden am Gerät hervorrufen. Um die Sicherheit und Zuverlässigkeit zu gewährleisten, sollten alle Reparaturen nur von qualifizierten Servicetechnikern durchgeführt werden.

⚠️ WARNUNG: Trockene Druckluft zum Reinigen des Akkus ist nicht zu empfehlen. Falls das Reinigen mit Druckluft die einzige Methode ist, die zur Verfügung steht, tragen Sie immer eine Sicherheitsbrille mit Seitenschutz beim Reinigen mit Druckluft. Falls bei dem Vorgang Staub entsteht, tragen Sie außerdem eine Staubmaske.

ALLGEMEINE WARTUNG

Zum Reinigen von Kunststoffteilen Lösungsmittel vermeiden. Die verschiedenen handelsüblichen Lösungsmittel greifen die meisten Kunststoffe an. Verwenden Sie saubere Lappen zum Entfernen von Schmutz, Staub, Öl, Fett usw.

⚠️ WARNUNG: Halten Sie unter allen Umständen Bremsflüssigkeit, Benzin, Erzeugnisse auf Erdölbasis, Kriechöle usw. von den Kunststoffteilen fern. Chemikalien können Kunststoffe angreifen, schwächen oder zerstören, was zu schweren Verletzungen führen kann.

⚠️ WARNUNG: Um das Risiko von Bränden, Verletzungen und Produktschäden aufgrund eines Kurzschlusses zu verringern, tauchen Sie Ihre Maschine, Ihren Akku oder Ihr Ladegerät niemals in Flüssigkeit und lassen Sie keine Flüssigkeit eindringen. Ätzende oder leitfähige Flüssigkeiten wie Meerwasser, bestimmte Industriechemikalien und Bleichmittel oder bleichmittelhaltige Produkte usw. können einen Kurzschluss verursachen.

WARTUNG DES AKKUS

Der Akku besteht aus wiederaufladbaren Lithium-Ionen-Zellen. Wie lange mit einer Aufladung gearbeitet werden kann, hängt von der Art der verrichteten Arbeit ab.

Der Akku ist technisch auf eine maximale Einsatzdauer ohne Komplikationen ausgelegt. Wie alle Akkus ist auch dieser irgendwann verbraucht.

Der Akku darf nicht zerlegt oder durch andere Zellen ersetzt werden. Der Umgang mit dem Akku, insbesondere beim Tragen von Ringen und Schmuck, kann zu schweren Verbrennungen führen.

Um die längstmögliche Akkulaufzeit zu erhalten, muss die Bedienungsanleitung genau gelesen und verinnerlicht werden.

- Es empfiehlt sich, den Stecker des Ladegerätes zu ziehen und den Lithium-Ionen-Akku zu entnehmen, wenn er nicht gebraucht wird.

Wenn der Lithium-Ionen-Akku länger als 30 Tage gelagert werden soll:

Der Lithium-Ionen-Akku muss an einer Stelle gelagert werden, die nicht feucht und nicht wärmer als 26°C ist.

- Zum Einlagern müssen Lithium-Ionen-Akkus zwischen 30 und 50 % aufgeladen sein.
- Nach jeweils sechs Monaten Lagerzeit muss der Lithium-Ionen-Akku voll aufgeladen werden.
- Von außen kann er mit einem Tuch oder einer weichen, nicht metallischen Bürste gereinigt werden.

SCHUTZ DER UMWELT



Elektrogeräte, alte Akkus und Ladegeräte dürfen nicht im Hausmüll entsorgt werden! Das Gerät muss einer offiziellen Recycling-Sammelstelle zur getrennten Entsorgung zugeführt werden.

Elektrowerkzeuge müssen bei einem umweltfreundlichen Recycling-Betrieb abgegeben werden.

GARANTIE

EGO-GARANTIEBEDINGUNGEN

Sämtliche EGO-Garantiebedingungen finden Sie auf der Website egopowerplus.eu.

LISEZ TOUTES LES INSTRUCTIONS !

FR**LISEZ LE MANUEL D'UTILISATION**

⚠ AVERTISSEMENT : Pour garantir la sécurité et la fiabilité, toutes les réparations doivent être effectuées par un réparateur qualifié.

SYMBOLE DE SECURITE

L'objectif des symboles de sécurité est d'attirer votre attention sur des dangers potentiels. Les symboles de sécurité et les explications les accompagnant doivent être lus attentivement et compris. Les symboles de mise en garde ne permettent pas par eux-mêmes d'éliminer les dangers. Les consignes et mises en garde ne se substituent pas à des mesures de prévention appropriées des accidents.

⚠ AVERTISSEMENT : Veillez à lire et de comprendre toutes les consignes de sécurité de ce manuel d'utilisation, y compris les symboles d'alerte de sécurité tels que « **DANGER** », « **AVERTISSEMENT** » et « **ATTENTION** » avant d'utiliser cette machine. Le non-respect de toutes les instructions énumérées ci-dessous peut entraîner un choc électrique, un incendie et / ou des blessures graves.

⚠ AVERTISSEMENT : Risques d'incendie et de brûlures. Ne démontez pas, ne chauffez pas au-dessus de 100 °C et n'incinerez pas la batterie. Rangez la batterie hors de portée des enfants et dans son emballage d'origine jusqu'à son utilisation. Mettez les batteries usagées au rebut rapidement et conformément aux réglementations locales relatives au recyclage et aux déchets.

CONSIGNES DE SÉCURITÉ

Cette page décrit des symboles de sécurité pouvant être présents sur ce produit. Lisez, comprenez et respectez toutes les instructions présentes sur l'outil avant d'essayer de l'assembler et de l'utiliser.



Alerte de sécurité



Pour réduire le risque de blessures, l'utilisateur doit lire la notice d'utilisation.



Les produits électriques usagés ne doivent pas être jetés avec les ordures ménagères. Apportez-les dans un centre de recyclage agréé.



Ce produit est conforme aux directives CE applicables.



Ce produit est conforme à la législation britannique applicable.

V

Tension



Courant continu

°C

Celsius

Ah

Ampère-heure



Toujours retirer la batterie du produit avant d'assembler des pièces, d'effectuer une opération de réglage ou de nettoyage, et lorsque vous n'utilisez pas le produit.



Ne pas exposer la batterie ou les accumulateurs à des flammes.



Température ambiante de recharge de la batterie



Ne pas exposer la batterie ou les accumulateurs à de l'eau.



Bluetooth®

⚠ AVERTISSEMENT : Vous devez lire et comprendre toutes les consignes. Le non-respect de l'intégralité des consignes listées dans cette notice d'utilisation peut provoquer un choc électrique, un incendie et/ou des blessures corporelles graves.

SÉCURITÉ DE L'AIRE DE TRAVAIL

- **Maintenez l'aire de travail propre et bien éclairée.** Les endroits sombres ou désordonnés augmentent les risques d'accident.
- **N'utilisez pas cette machine dans les environnements explosifs, par exemple en présence de liquides, gaz ou poussières inflammables. Les machines génèrent des étincelles pouvant enflammer poussières et vapeurs.**

SÉCURITÉ ÉLECTRIQUE

- **N'exposez pas les machines à la pluie ou à l'humidité.** Si de l'eau pénètre dans une machine, cela accroît le risque d'électrocution.

UTILISATION ET ENTRETIEN DE LA BATTERIE DE LA MACHINE

- **Rechargez-la exclusivement avec les chargeurs spécifiés par le fabricant.** Un chargeur adapté à un type de batterie peut présenter un risque d'incendie s'il est utilisé avec une batterie différente.
- **Utilisez les machines uniquement avec la batterie indiquée.** L'utilisation de toute autre batterie peut engendrer un risque de blessures et d'incendie.
- **Quand la batterie n'est pas utilisée, elle doit être rangée à l'écart d'objets métalliques, tels que les trombones, pièces de monnaie, clés, clous, vis et tous les autres petits objets métalliques pouvant mettre en contact ses bornes.** Mettre en court-circuit les bornes de la batterie peut provoquer des brûlures ou un incendie.
- **Si la batterie est soumise à des conditions d'utilisation excessives, du liquide peut s'en échapper. Évitez tout contact avec ce liquide. En cas de contact accidentel, rincez à grande eau.** En cas de contact avec les yeux, vous devez en outre consulter un médecin. Le liquide qui s'échappe de la batterie peut provoquer des irritations et des brûlures.
- **Ne démontez pas, n'ouvrez pas et ne lacérez pas les batteries ou les accumulateurs.**
- **N'exposez pas les batteries ou les accumulateurs à de la chaleur ou à des flammes.** Ne la rangez pas à la lumière directe du soleil.

- **Ne court-circuitez pas une batterie ou un accumulateur.** Ne mettez pas des batteries ou des accumulateurs en désordre dans une boîte ou un tiroir, car ils risquent de se court-circuiter les uns les autres ou d'être court-circuités par des objets métalliques.
- **Ne retirez pas un accumulateur ou une batterie de son emballage d'origine avant de commencer à l'utiliser.**
- **Ne soumettez pas les batteries ou les accumulateurs à des chocs mécaniques.**
- **Si une batterie fuit, veillez à ce que le liquide n'entre pas en contact avec la peau ou les yeux.** En cas de contact, lavez la zone contaminée avec beaucoup d'eau et consultez un médecin.
- **N'utilisez aucun chargeur autre que celui spécifiquement fourni pour être utilisé avec l'équipement.**
- **N'utilisez aucune batterie ni aucun accumulateur non conçu pour être utilisé avec l'outil.**
- **N'utilisez pas simultanément des batteries de fabricants, types, capacités ou tailles différents dans un équipement.**
- **Maintenez les batteries et les accumulateurs hors de portée des enfants.**
- **Consultez immédiatement un médecin si un accumulateur ou une batterie a été avalé.**
- **Achetez toujours la batterie ou l'accumulateur approprié à l'équipement.**
- **Veillez à ce que les batteries et les accumulateurs restent propres et secs.**
- **Essuyez les bornes de la batterie ou de l'accumulateur avec un chiffon propre et sec quand elles sont sales.**
- **Les batteries et les accumulateurs doivent être rechargés avant utilisation.** Utilisez toujours le chargeur approprié et consultez les consignes du fabricant ou du manuel d'utilisation de l'équipement pour connaître les instructions de recharge appropriées.
- **Ne laissez pas une batterie en recharge pendant longtemps quand vous ne l'utilisez pas.**
- **Après toute période de stockage prolongée, il peut être nécessaire de recharger et de décharger plusieurs fois les batteries ou les accumulateurs pour qu'ils atteignent leurs performances optimales.**
- **Les performances des batteries et des accumulateurs sont optimales quand ils sont utilisés à une température ambiante normale (20 °C ± 5 °C).**

- **Conservez le manuel d'utilisation d'origine pour consultation ultérieure.**
- **Utilisez exclusivement la batterie ou l'accumulateur à l'application pour laquelle il a été conçu.**
- **Quand cela est possible, retirez la batterie de l'outil quand vous ne l'utilisez pas.**
- **Mettez-la au rebut d'une manière appropriée.**

RÉPARATION

- **Respectez les instructions du chapitre Entretien de cette notice d'utilisation.** L'utilisation de pièces non autorisées ou le non-respect des instructions d'entretien peut créer un risque de choc électrique ou de blessure.

CONSIGNES DE SÉCURITÉ SPÉCIFIQUES

- **Familiarisez-vous votre machine. Lisez attentivement le manuel d'utilisation. Apprenez les applications et limites de l'outil, ainsi que les dangers potentiels spécifiques intrinsèques à la machine.** Respecter cette règle permet de réduire les risques de choc électrique, d'incendie et de blessures graves.
- **Les machines alimentées par batterie n'ont pas à être branchées sur une prise de courant, ils sont donc toujours prêts à l'emploi.** Soyez conscient qu'il y a des dangers potentiels quand vous n'utilisez pas votre machine alimentée par batterie. Retirez toujours la batterie avant de changer un accessoire. Respecter cette règle permet de réduire les risques de choc électrique, d'incendie et de blessures corporelles graves.
- **Ne placez pas une machine à batterie ou la batterie elle-même près du feu ou d'une source de chaleur.** Cela permet de réduire le risque d'explosion et de blessures potentielles.
- **Ne jetez pas les batteries dans un feu pour vous en débarrasser.** Les batteries/accumulateurs peuvent exploser. Consultez les réglementations locales pour connaître d'éventuelles dispositions spéciales de mise au rebut.
- **N'ouvrez pas la batterie et ne la mutilez pas.** L'électrolyte sortant des batteries est corrosif et peut blesser les yeux et la peau. Il peut être toxique s'il est avalé.
- **La batterie ne doit en aucun cas tomber, être écrasée ou subir quelque dommage que ce soit.** N'utilisez pas une batterie ou un chargeur qui est tombé ou a reçu un coup violent. Une batterie endommagée peut exploser. Mettez au rebut

immédiatement et d'une manière appropriée toute batterie endommagée ou qui est tombée.

- **Les batteries libèrent du gaz hydrogène et peuvent exploser en présence d'une source d'embrasement, par exemple une flamme pilote.** Pour réduire le risque de blessure corporelle grave, n'utilisez jamais aucun produit sans fil en présence d'une flamme nue. Une batterie qui explose peut projeter des débris et des substances chimiques. En cas d'exposition, rincez immédiatement à grande eau.
- **Ne rechargez pas la batterie dans un endroit humide ou mouillé.** Respecter cette règle permet de réduire le risque de choc électrique.
- **Pour des résultats optimaux, votre batterie doit être rechargée dans un endroit où la température est supérieure à 5°C et inférieure à 40°C.** Ne la rangez pas à l'extérieur ni dans un véhicule.
- **Dans des conditions d'utilisation ou de température extrêmes, la batterie peut fuir. Si du liquide entre en contact avec votre peau, lavez-la immédiatement avec de l'eau et du savon, puis neutralisez le liquide avec du vinaigre ou du jus de citron.** Si du liquide entre en contact avec vos yeux, rincez-les avec beaucoup d'eau propre pendant 10 minutes au minimum, puis consultez immédiatement un médecin. Respecter cette règle permet de réduire le risque de blessures corporelles graves.
- **Veillez à ce qu'il n'y ait pas d'essence, d'huile, de produit à base de pétrole, etc., qui entre en contact avec les pièces en plastiques.** Ces substances contiennent des composés chimiques pouvant endommager, fragiliser ou détruire le plastique.
- **Faites réparer la batterie par un réparateur qualifié ne devant utiliser que des pièces de rechange identiques.** Cela permet de préserver la sécurité de la batterie.
- N'utilisez pas une batterie endommagée ou modifiée. Les batteries modifiées ou endommagées peuvent avoir un comportement imprévisible susceptible de provoquer un incendie, une explosion ou un risque de blessure.
- N'exposez pas la batterie ou l'outil à des flammes ou à une température excessive. L'exposition au feu ou à des températures supérieures à 130 °C peut provoquer une explosion.
- Respectez toutes les consignes relatives à la recharge de la batterie et ne rechargez pas la batterie en dehors de la plage de températures spécifiée dans les consignes. Une recharge incorrecte ou à des températures situées en dehors de la plage spécifiée peut endommager la batterie et accroître le risque

d'incendie.

- Ne modifiez pas la batterie et n'essayez pas de la réparer, excepté de la façon indiquée dans les consignes d'utilisation et d'entretien.

Conservez ce manuel d'utilisation. Consultez-la fréquemment et servez-vous-en pour informer les autres personnes souhaitant utiliser cette machine. Si vous prêtez cette machine à un tiers, prêtez-lui également ce manuel d'utilisation pour éviter l'utilisation incorrecte du produit et des blessures potentielles.

SPÉCIFICATIONS

Tension	56 V ---
Capacité nominale	40 Ah
Énergie nominale de la batterie	2,2kWh
Désignation de la batterie	16IFpR41/136-2
Tension nominale	51,2 V
Poids (sans batterie)	17,7 kg
Température de charge recommandée	5 °C – 40 °C
Température de stockage recommandée	10°C – 26°C

CONTENU DE L'EMBALLAGE (SCHÉMA A)

DESCRIPTION

DESCRIPTION DE VOTRE BATTERIE (Fig. A)

1. Guidon
2. Bouton de mise en marche
3. Jauge de carburant 5 LED
4. Marque triangulaire
5. Contacts de la batterie

FONCTIONNEMENT

JAUGE DE CARBURANT À 5 LED

Cette batterie lithium-ion est dotée d'une jauge de carburant à 5 LED. Appuyez brièvement sur le bouton marche/arrêt ; la jauge de carburant LED affiche le niveau de charge de la batterie ou les conditions de fonctionnement pendant 10 secondes.



Jauge de carburant 5 LED		Niveau de charge de la batterie / état de fonctionnement
	Les 5 LED s'allument en vert fixe	Niveau de charge 80 % à 100 %
	4 LED s'allument en vert fixe	Niveau de charge 60 % à 80 %
	3 LED s'allument en vert fixe	Niveau de charge 40 % à 60 %
	2 LED s'allument en vert fixe	Niveau de charge 20 % à 40 %
	1 LED s'allume en vert fixe	Niveau de charge 10 % à 20 %
	1 LED clignote en rouge	Niveau de charge inférieur à 10 %
	Les 5 LED clignent en rouge.	Basse tension. La batterie est presque épuisée et doit être immédiatement rechargée.
	Les 5 LED s'allument en rouge fixe	La batterie est trop chaude ou trop froide. Refroidissez ou réchauffez la batterie jusqu'à ce que sa température arrive dans la plage de température de -17 °C à 67 °C.

Autodiagnostic

Appuyez sur le bouton marche/arrêt et gardez-le enfoncé pendant 6 secondes, la batterie passe en autodiagnostic et le ou les voyants LED restent allumés pendant environ 10 secondes.

Jauge de carburant 5 LED		Niveau de charge de la batterie / état de fonctionnement
	Les 5 LED s'allument en vert fixe	La batterie fonctionne normalement.

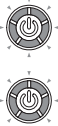
FR

	<p>Les 5 LED clignotent alternativement en vert et en rouge.</p>	<p>Batterie défectueuse, la batterie ne peut pas être chargée ou déchargée. Contactez le service client EGO pour obtenir de l'aide.</p>
	<p>Les 5 LED s'allument en orange fixe.</p>	<p>La capacité de la batterie est inférieure à 40 % de sa capacité d'origine. Contactez le service client EGO pour obtenir de l'aide.</p>

TECHNOLOGIE DE COMMUNICATION

Pour plus d'informations sur notre gamme complète de produits et services connectés, y compris les instructions de connexion, veuillez scanner le code QR ci-dessous ou consultez

www.egopowerplus.eu/connect.



QUAND RECHARGER LA BATTERIE

Cette batterie lithium-ion est livrée partiellement chargée. Avant de l'utiliser pour la première fois, rechargez-la complètement.

Il n'est pas nécessaire de la décharger complètement avant de la recharger. La batterie lithium-ion peut être rechargée n'importe quand et ne subit pas d'effet « mémoire » si elle est rechargée après une décharge incomplète. Utilisez la jauge de carburant à 5 LED pour déterminer quand la batterie a besoin d'être rechargée.

REMARQUE : La réduction significative de l'autonomie de la batterie après une recharge complète indique qu'elle est en fin de vie et qu'elle doit être remplacée. Les 5 LED s'allument en orange fixe pendant l'auto-diagnostic. Reportez-vous à la section « **Autodiagnostic** » du présent mode d'emploi.

COMMENT RECHARGER LA BATTERIE

La batterie est chargée à l'aide de la combinaison du hub PGX1600H et du chargeur portable PGX1400PB (Fig. B).

Suivez les autres instructions dans le mode d'emploi pour chaque chargeur et chargeur portable EGO.

ASSEMBLAGE ET DÉMONTAGE DE LA BATTERIE

Respectez les instructions du manuel d'utilisation du produit EGO spécifique.

ENTRETIEN

⚠ AVERTISSEMENT : Pour éviter tout risque de blessure grave, déconnectez toujours tous les appareils de la machine et retirez-en la batterie lors du nettoyage et de l'entretien.

⚠ AVERTISSEMENT : Le produit ne doit être réparé qu'avec des pièces de rechange EGO identiques. L'utilisation de toute autre pièce peut créer un danger ou détériorer le produit. Pour garantir la sécurité et la fiabilité, toutes les réparations doivent être effectuées par un réparateur qualifié.

⚠ AVERTISSEMENT : Il est recommandé de ne pas utiliser d'air sec comprimé pour nettoyer la batterie. Si le nettoyage à l'air comprimé est la seule méthode utilisée, portez toujours un masque de sécurité ou des lunettes de sécurité avec boucliers latéraux pendant le nettoyage à l'air comprimé. L'utilisateur doit également porter un masque antipoussière si l'utilisation génère des poussières.

ENTRETIEN GÉNÉRAL

N'utilisez pas de solvant pour nettoyer les pièces en plastique. La plupart des plastiques peuvent être détériorés par de nombreux types de solvants vendus dans le commerce. Utilisez un chiffon propre pour enlever les saletés, les poussières, l'huile, la graisse, etc.

⚠ AVERTISSEMENT : Veillez à ce que les pièces en plastique n'entrent jamais en contact avec du liquide de frein, de l'essence, des produits à base de pétrole, du dégrissant, etc. Les produits chimiques peuvent endommager, fragiliser ou détruire les pièces en plastique, ce qui peut provoquer des blessures corporelles graves.

⚠ AVERTISSEMENT : Afin de réduire le risque d'incendie, de blessures corporelles et de dommages au produit dus à un court-circuit, n'immergez en aucun cas la machine, la batterie ou le chargeur dans un liquide et ne laissez jamais un liquide s'écouler à l'intérieur. Les fluides corrosifs ou conducteurs, tels que l'eau de mer, certains produits chimiques industriels, l'eau de Javel ou les produits contenant de l'eau de Javel, etc., peuvent provoquer un court-circuit.

ENTRETIEN DE LA BATTERIE

La batterie est constituée de plusieurs accumulateurs rechargeables lithium-ion. L'autonomie permise par chaque recharge dépend du type de travail effectué.

Les accumulateurs de la batterie sont conçus pour nécessiter un entretien minimal pendant toute leur durée de vie. Néanmoins, comme tous les accumulateurs, ils finissent par s'user.

Ne désassemblez pas la batterie et n'essayez pas de remplacer ses accumulateurs. Manipuler les accumulateurs, notamment si l'on porte des bagues et des bijoux, peut provoquer des brûlures graves.

Pour maximiser la durée de vie de la batterie, lisez et comprenez son manuel d'utilisation.

- Il est préférable de toujours débrancher le chargeur et de retirer la batterie lithium-ion quand ils ne sont pas utilisés.

Consignes concernant les périodes d'inutilisation de la batterie supérieures à 30 jours :

Rangez la batterie lithium-ion dans un endroit exempt

d'humidité et où la température est inférieure à 26°C.

- Rangez la batterie lithium-ion en veillant à ce que sa charge soit comprise entre 30 % et 50 % de sa charge maximale.
- Rechargez complètement la batterie lithium-ion tous les six mois d'inutilisation.
- Nettoyez les surfaces extérieures de la batterie avec un chiffon ou une brosse douce ne comportant aucune pièce métallique.

PROTECTION DE L'ENVIRONNEMENT



Ne jetez pas les équipements électriques, les batteries et les chargeurs usagés avec les ordures ménagères ! Apportez ce produit chez un recycleur agréé et rendez-le disponible pour une collecte séparée. Les outils électriques doivent être amenés dans un centre de recyclage pour assurer le respect de l'environnement.

FR

GARANTIE

POLITIQUE DE GARANTIE EGO

Rendez-vous sur le site web egopowerplus.eu pour consulter l'intégralité des conditions de la politique de garantie EGO.

¡LEA TODAS LAS INSTRUCCIONES!



LEA EL MANUAL DEL USUARIO

ES

⚠ ADVERTENCIA: Para garantizar la seguridad y fiabilidad de la herramienta, las reparaciones debe realizarlas únicamente un técnico cualificado.

SÍMBOLO DE SEGURIDAD

El propósito de los símbolos de seguridad es atraer su atención hacia posibles peligros. Los símbolos de seguridad y las explicaciones que los acompañan requieren su máxima atención y comprensión. Por sí solos, los símbolos de advertencia no eliminan los posibles peligros. Las instrucciones y advertencias que proporcionan no sustituyen a las medidas adecuadas de prevención de accidentes.

⚠ ADVERTENCIA: Asegúrese de haber leído y entendido perfectamente todas las instrucciones que aparecen en este manual del usuario, incluidos todos los símbolos de aviso sobre seguridad, como «PELIGRO», «ADVERTENCIA» y «PRECAUCIÓN» antes de utilizar esta máquina. Si no se observan todas las instrucciones que se indican a continuación existe riesgo de incendio, electrocución y lesiones graves.

⚠ ADVERTENCIA: Existe riesgo de provocar un incendio y sufrir quemaduras. No desmonte, incinere ni exponga el producto a temperaturas superiores a 100 °C. Mantenga el acumulador fuera del alcance de niños y guardado en su embalaje original hasta que vaya a utilizarlo. Deseche puntualmente los acumuladores agotados conforme a lo establecido por las normativas locales en materia de reciclaje o eliminación de residuos.

PRECAUCIONES DE SEGURIDAD

Esta página muestra y describe los símbolos de seguridad que puede haber en este producto. Antes del montaje y utilización del producto, asegúrese de leer, comprender y seguir todas las instrucciones que están en la máquina.



Aviso de seguridad



Para reducir el riesgo de lesiones, el usuario debe leer el manual de instrucciones.



Los productos eléctricos no deben eliminarse con la basura doméstica. Lívelos a un centro de reciclaje autorizado.



Este producto está en conformidad con las directivas de la CE aplicables.



Este producto está en conformidad con la legislación aplicable del Reino Unido.

V

Tensión



Corriente continua

°C

Celsius

Ah

Amperio-hora



Retire siempre el acumulador del producto antes de instalar piezas, efectuar ajustes, proceder a su limpieza, o cuando el producto no esté en uso.



No exponer el acumulador o la pila recargable a llamas vivas.



Observar la temperatura ambiente adecuada para recargar el acumulador



No exponer el acumulador o la pila recargable a la acción del agua.



Bluetooth®

⚠ ADVERTENCIA: Lea y comprenda todas las instrucciones. Si no se siguen todas las instrucciones que se indican abajo, se pueden producir descargas eléctricas, incendios o lesiones graves.

SEGURIDAD EN LA ZONA DE TRABAJO

- **Mantenga la zona de trabajo limpia y bien iluminada.** Las áreas de trabajo desordenadas y oscuras favorecen los accidentes.
- **No utilice máquinas en entornos explosivos, por ejemplo, en presencia de líquidos, gases o polvo inflamables. Las máquinas crean chispas, que pueden inflamar el polvo o los humos.**

SEGURIDAD ELÉCTRICA

- **No exponga las máquinas a la lluvia o a condiciones de humedad.** La entrada de agua en una máquina aumentará el riesgo de descarga eléctrica.

USO Y CUIDADO DE LA MÁQUINA A BATERÍA

- **Recargue la batería utilizando únicamente los cargadores especificados por el fabricante.** Un cargador que es adecuado para un tipo de batería podría provocar un riesgo de incendio si se utiliza con una batería distinta.
- **Utilice las máquinas solo con las baterías diseñadas específicamente para ellas.** El uso de cualquier otro tipo de batería puede provocar riesgo de lesiones e incendio.
- **Cuando no se esté utilizando la batería, manténgala apartada de objetos metálicos como clips para papeles, monedas, llaves, clavos, tornillos, o cualquier otro objeto metálico pequeño que pudiera provocar un cortocircuito en sus terminales de corriente.** Si se provoca el cortocircuito en los terminales de la batería, podrían producirse quemaduras o incendios.
- **En condiciones de uso intensivo, es posible que se produzca una fuga de líquido de la batería; evite el contacto. Enjuague con agua si se produce un contacto accidental.** Si el líquido entra en contacto con los ojos, solicite también atención médica. El líquido que emana de la batería puede provocar irritaciones o quemaduras.
- **No desarme, abra ni destruya los acumuladores ni las pilas recargables.**
- **No deje los acumuladores ni las pilas recargables expuestos a fuentes de calor o llamas vivas.** Evite guardarla en lugares expuestos a la acción directa de los rayos del sol.

- **No cortocircuite los acumuladores ni las pilas.** No guarde los acumuladores ni las pilas depositándolos de manera desordenada en el interior de una caja o cajón, donde existe el riesgo de que puedan cortocircuitarse con otros materiales metálicos.
- **No retire los acumuladores ni las pilas de su embalaje original hasta que vaya a utilizarlos.**
- **No someta los acumuladores ni las pilas a impactos mecánicos.**
- **En caso de producirse fugas en el acumulador, procure que el líquido no entre en contacto con la piel o los ojos.** En caso de contacto, enjuague la zona afectada con agua abundante y solicite atención médica.
- **No utilice ningún cargador que no haya sido específicamente diseñado para este equipo.**
- **No utilice ningún acumulador ni pila que no hayan sido diseñados para este equipo.**
- **No mezcle baterías de diferentes marcas, capacidad, tamaño o tipo en un mismo dispositivo.**
- **Mantenga acumuladores y pilas fuera del alcance de niños.**
- **Solicite inmediatamente atención médica en caso de ingestión de pilas o acumuladores.**
- **Adquiera siempre el tipo de acumulador o pila correcto para el equipo en cuestión.**
- **Mantenga siempre pilas y acumuladores limpios y secos.**
- **De llegar a ensuciarse, limpie los terminales del acumulador o pila con un paño limpio y seco.**
- **Tanto los acumuladores como las pilas recargables deberán recargarse antes de utilizarse.** Utilice siempre el cargador adecuado y consulte las instrucciones del fabricante o el manual de la herramienta a fin de informarse sobre las instrucciones de carga a seguir.
- **No deje el acumulador constantemente en carga si no tiene pensado utilizarlo.**
- **Tras un almacenamiento prolongado o de no haberse utilizado durante largos períodos, podrá ser necesario recargar y descargar varias veces los acumuladores o las pilas para que vuelva a alcanzar su máxima carga y puedan proporcionar un rendimiento óptimo.**
- **Tanto los acumuladores como las pilas recargables proporcionarán un rendimiento óptimo cuando se utilicen a temperaturas ambiente normales (20 °C ± 5 °C).**

- **Conserve la documentación original del producto para futuras consultas.**
- **Utilice únicamente la pila o el acumulador para el propósito que han sido diseñados.**
- **Si es posible, quite el acumulador de la herramienta cuando no la esté utilizando.**
- **Elimínelos de la manera adecuada.**

SERVICIO TÉCNICO

- **Siga las instrucciones del apartado «Mantenimiento» de este manual.** La utilización de piezas no aprobadas por el fabricante, así como el incumplimiento de las instrucciones de mantenimiento, podría provocar riesgo de electrocución o lesiones.

PAUTAS DE SEGURIDAD ESPECÍFICAS

- **Conozca su máquina. Lea detenidamente el manual del usuario. Conozca las aplicaciones de la máquina y sus limitaciones, así como los peligros potenciales específicos relacionados con la misma.** La observación de estas pautas contribuirá a reducir el riesgo de sufrir descargas eléctricas, lesiones graves, o provocar incendios.
- **Las máquinas que funcionan a batería no hay que enchufarlas a una toma de corriente. Por lo tanto, siempre están listas para funcionar.** Tenga en cuenta los posibles peligros cuando no utilice la máquina a batería. Retire siempre el acumulador antes de proceder a sustituir accesorios. La observación de estas pautas contribuirá a reducir el riesgo de sufrir descargas eléctricas, lesiones graves, o provocar incendios.
- **No coloque las máquinas ni las baterías cerca del fuego o del calor.** De esta forma se reducirá el riesgo de provocar explosiones y sufrir posibles lesiones físicas.
- **No elimine los acumuladores arrojándolos al fuego. Las celdas podrían explotar.** Consulte en la normativa local las posibles instrucciones especiales para su eliminación.
- **No abra la batería ni la dañe.** El electrolito que podría liberarse es corrosivo y puede provocar lesiones oculares o cutáneas. Además, podría ser tóxico si se ingiere.
- **No aplaste, deje caer ni dañe la batería. No utilice una batería o cargador que se haya caído al suelo o haya recibido un golpe fuerte.** Una batería dañada podría explotar. Elimine inmediatamente del modo adecuado cualquier batería dañada o que se haya caído.
- **Las baterías liberan gas hidrógeno y pueden explotar en presencia de una fuente de ignición, como una llama piloto. Para reducir el riesgo de lesiones graves, no utilice nunca ninguna herramienta inalámbrica en presencia de llamas abiertas.** Si una batería explota, podrían salir despedidos violentamente fragmentos y productos químicos. En caso de exposición a los mismos, enjuague inmediatamente con agua.
- **No cargue la batería en un lugar húmedo o mojado.** El cumplimiento de esta norma contribuirá a reducir el riesgo de descarga eléctrica.
- **Para obtener los mejores resultados, cargue la batería en lugares donde la temperatura sea superior a 5 °C e inferior a 40 °C.** No la guarde en exteriores ni en vehículos.
- **Es posible que se observen fugas de electrolito del acumulador cuando se utilice la herramienta a temperaturas ambiente muy elevadas o tras un uso intenso. Si el electrolito del acumulador llegase a entrar en contacto con la piel, lávese con agua y jabón y enjuáguese con zumo de limón o vinagre para neutralizar el ácido.** Si el electrolito llegara a entrar en contacto con los ojos, enjuáguese con agua clara durante al menos 10 minutos y solicite atención médica lo antes posible. El cumplimiento de esta norma contribuirá a reducir el riesgo de lesiones personales graves.
- **No permita en ningún momento que gasolina, aceites, productos derivados del petróleo, etc., entren en contacto con los elementos plásticos del producto.** Dichas sustancias contienen productos químicos que podrían dañar, debilitar o destruir el plástico.
- **Las reparaciones de la batería debe realizarlas un técnico cualificado, utilizando solo piezas de recambio idénticas.** Solo de este modo podrá garantizarse la seguridad de la batería.
- No utilice una batería que haya sido modificada o que esté dañada. Las baterías dañadas o modificadas pueden tener un comportamiento impredecible y provocar un incendio, explosión o riesgo de lesiones.
- No exponga la batería al fuego ni a una temperatura excesiva. La exposición al fuego o a una temperatura superior a 130°C podría provocar una explosión.
- Siga todas las instrucciones de carga y no cargue la batería fuera del rango de temperatura especificado en las instrucciones. Una carga incorrecta o a temperaturas fuera del rango especificado puede dañar la batería y aumentar el riesgo de incendio.

- No modifique la batería ni intente repararla, a menos que se indique en las instrucciones de uso y mantenimiento.

Guarde estas instrucciones. Consúltelas con frecuencia y utilícelas para instruir a otras personas que vayan a usar esta máquina. En caso de prestar esta máquina a terceros, proporciónelas también estas instrucciones para evitar el uso incorrecto y posibles lesiones.

ESPECIFICACIONES

Tensión	56 V
Capacidad nominal	40 Ah
Energía nominal de la batería	2,2 kWh
Designación de la batería	16IFpR41/136-2
Tensión nominal	51,2 V
Peso (sin batería)	17,7 kg
Temperatura de carga recomendada	De 5 °C a 40 °C
Temperatura de almacenamiento recomendada	De 10 °C a 26 °C

LISTA DE CONTENIDO (FIG. A)

DESCRIPCIÓN

CONOZCA SU BATERÍA (Fig. A)

1. Manillar
2. Botón de encendido
3. Indicador de energía de 5 LED
4. Marca triangular
5. Terminales de contacto del acumulador

FUNCIONAMIENTO

INDICADOR DE ENERGÍA DE 5 LED

Esta batería de iones de litio cuenta con un indicador de energía de 5 LED. Pulse brevemente el botón de encendido y el indicador LED de energía mostrará el nivel de carga de la batería o el estado de funcionamiento durante 10 segundos.

Indicador de energía de 5 LED		Nivel de carga de la batería / estado de funcionamiento
	Los 5 LED encendidos en verde fijo	Nivel de carga del 80 % al 100 %
	4 LED encendidos en verde fijo	Nivel de carga del 60 % al 80 %
	3 LED encendidos en verde fijo	Nivel de carga del 40 % al 60 %
	2 LED encendidos en verde fijo	Nivel de carga del 20 % al 40 %
	1 LED encendido en verde fijo	Nivel de carga del 10 % al 20 %
	1 LED parpadea en rojo	Nivel de carga inferior al 10 %.
	Los 5 LED parpadean en rojo	Baja tensión. La batería está casi agotada y debe recargarse inmediatamente.
	Los 5 LED encendidos en rojo fijo	La batería está demasiado caliente o demasiado fría. Enfríe o caliente la batería hasta que su temperatura alcance el intervalo de temperatura de -17 °C a 67 °C.

Autodiagnóstico

Mantenga pulsado el botón de encendido durante 6 segundos, la batería entrará en autodiagnóstico y la(s) luz/luces LED permanecerá(n) encendida(s) durante aproximadamente 10 segundos.

Indicador de energía de 5 LED		Nivel de carga de la batería / estado de funcionamiento
	Los 5 LED encendidos en verde fijo	La batería funciona con normalidad.

ES

	<p>Los 5 LED parpadean en verde y rojo alternativamente</p>	<p>Batería defectuosa, la batería no se puede cargar ni descargar. Póngase en contacto con el centro de atención al cliente de EGO para solicitar ayuda.</p>
	<p>Los 5 LED encendidos en naranja fijo</p>	<p>La capacidad de la batería es inferior al 40 % de la original. Póngase en contacto con el centro de atención al cliente de EGO para solicitar ayuda.</p>

TECNOLOGÍA DE COMUNICACIÓN

Para obtener información sobre nuestra gama completa de productos y servicios conectados, incluidas las instrucciones de conexión, escanee el código QR que aparece a continuación o visite www.egopowerplus.eu/connect.



CUÁNDO SE DEBE CARGAR LA BATERÍA

Esta batería de iones de litio se envía parcialmente cargada. Antes de usar por primera vez la batería, cárguela totalmente.

No es necesario agotar la carga de la batería antes de recargarla. La batería de iones de litio puede cargarse en cualquier momento y no desarrolla «memoria» cuando se carga después de una descarga parcial. Utilice el indicador de energía de 5 LED para determinar cuándo es necesario recargar la batería.

AVISO: si tras haber recargado totalmente la batería se observa una disminución importante de su autonomía habitual, será indicativo de que la batería ha alcanzado el final de su vida útil y será necesario sustituirla por otra nueva. Los 5 LED se encenderán en naranja fijo durante el autodiagnóstico. Consulte el apartado «Autodiagnóstico» de este manual.

CÓMO CARGAR LA BATERÍA

La batería se carga mediante la combinación del hub PGX1600H y la batería externa PGX1400PB (fig. B).

Siga las instrucciones adicionales que se proporcionan en el Manual del usuario del cargador y la batería externa EGO.

INSERTAR Y SACAR LA BATERÍA

Siga las instrucciones proporcionadas en el Manual del usuario del producto EGO que corresponda.

MANTENIMIENTO

⚠ ADVERTENCIA: Para evitar lesiones personales graves, desconecte siempre todos los dispositivos y quite la batería de la máquina vaya a limpiarla o a realizar cualquier tarea de mantenimiento.

⚠ ADVERTENCIA: Cuando repare el producto, utilice únicamente piezas de recambio EGO idénticas a las originales. La utilización de otras piezas podría suponer un peligro o causar daños en el producto. Para garantizar la seguridad y fiabilidad de la herramienta, las reparaciones debe realizarlas únicamente un técnico cualificado.

⚠ ADVERTENCIA: No se recomienda utilizar aire comprimido seco como método para limpiar la batería. Si el único método de limpieza disponible es utilizando aire comprimido, utilice siempre gafas de seguridad o gafas con protectores laterales cuando la limpie. Asimismo, utilice mascarilla antipolvo si la operación efectuada genera polvo.

MANTENIMIENTO GENERAL

Evite utilizar disolventes para limpiar las piezas de plástico. La mayoría de los plásticos podrían dañarse si se limpian con algunos de los tipos de disolventes disponibles en el mercado. Utilice un paño limpio para eliminar la suciedad, polvo, aceite, grasa, etc.

⚠ ADVERTENCIA: No permita nunca que las piezas de plástico entren en contacto con líquido de frenos, gasolina, productos derivados del petróleo, aceites penetrantes, etc. Las sustancias químicas podrían dañar, debilitar o destruir el plástico, con el consiguiente riesgo de provocar lesiones graves.

⚠ ADVERTENCIA: Para reducir el riesgo de incendio, lesiones personales y daños en el producto debido a un cortocircuito, nunca sumerja la máquina, la batería o el cargador en líquido, ni permita que penetre líquido en su

interior. Los líquidos corrosivos o conductores, como el agua de mar, ciertos productos químicos industriales y la lejía o los productos que contienen lejía, etc., pueden provocar un cortocircuito.

MANTENIMIENTO DE LA BATERÍA

La batería está equipada con baterías recargables de iones de litio. La autonomía de uso tras cada carga dependerá del tipo de trabajo realizado.

Las baterías han sido diseñadas para proporcionar una larga vida útil sin problemas. No obstante, como sucede con cualquier acumulador, termina agotándose al cabo del tiempo.

No desmonte la batería ni intente sustituir ninguno de sus elementos. Tenga cuidado al manipular acumuladores. En particular, si lleva puestas joyas o anillos, ya que podrían provocar un cortocircuito y producirle quemaduras graves.

Para prolongar al máximo la vida útil del acumulador, lea y comprenda el manual del usuario.

- Se considera una buena práctica desenchufar el cargador y extraer la batería de iones de litio cuando no se utilice.

GARANTÍA

POLÍTICA DE GARANTÍA DE EGO

Visite la página web egopowerplus.eu para conocer los términos y condiciones completos de la política de garantía de EGO.

Para el almacenamiento de baterías de iones de litio durante más de 30 días:

Guarde la batería de iones de litio a una temperatura inferior a 26 °C y sin humedad.

- Guarde las baterías de iones de litio con una carga del 30 % al 50 %.
- Cada seis meses de almacenamiento, cargue completamente la batería de iones de litio.
- Podrá limpiar la superficie exterior del producto con un paño o cepillo suave no metálico.

PROTECCIÓN DEL MEDIO AMBIENTE



¡No elimine aparatos eléctricos, baterías usadas ni cargadores de baterías junto con los desperdicios domésticos! Lleve este producto a un punto de reciclaje autorizado y deposítelo por separado según corresponda. Las herramientas eléctricas se deben llevar a un punto de reciclaje con el fin de proteger el medio ambiente.

ES

LEIA TODAS AS INSTRUÇÕES!

**LEIA O MANUAL DO UTILIZADOR****PT**

⚠ AVISO: Para garantir a segurança e bom funcionamento, todas as reparações deverão ser efetuadas por um técnico de reparação qualificado.

SÍMBOLO DE SEGURANÇA

O objetivo dos símbolos de segurança é chamar a atenção para possíveis perigos. Os símbolos de segurança e as explicações apresentadas com eles requerem a sua atenção e compreensão. Os avisos de segurança, só por si não eliminam o perigo. As instruções e avisos dados não são substitutos para medidas de prevenção adequadas a acidentes.

⚠ AVISO: Certifique-se de que lê e compreende todos os avisos de segurança neste manual do utilizador, incluindo todos os símbolos de alerta de segurança, como **"PERIGO"**, **"AVISO"**, e **"CUIDADO"** antes de usar esta máquina. Não seguir todas as instruções apresentadas abaixo pode resultar em choque elétrico, incêndio e/ou ferimentos graves.

⚠ AVISO: Risco de incêndio e queimaduras. Não desmonte, não aqueça acima dos 100 °C nem incinere. Mantenha a bateria fora do alcance das crianças e na caixa original até estar pronta a ser usada. Elimine as baterias usadas, de acordo com as normas locais relativas aos resíduos e reciclagem.

INSTRUÇÕES DE SEGURANÇA

Esta página retrata e descreve os símbolos de segurança que podem aparecer neste produto. Leia, compreenda e siga todas as instruções na máquina antes de tentar montar e utilizar.

**Alerta de segurança**

Os produtos elétricos residuais não deverão ser eliminados juntamente com o lixo doméstico comum. Entregue-os num centro de reciclagem autorizado.



Este produto encontra-se em conformidade com a legislação no Reino Unido.

**Corrente direta****Ah****Ampere-horas**

Não exponha a bateria/células da bateria ao fogo.



Não exponha a bateria/células da bateria à água.



De modo a reduzir os riscos de ferimentos, o utilizador deve ler o manual do utilizador.



Este produto encontra-se em conformidade com as diretivas CE aplicáveis.

V**Voltagem****°C****Celsius**

Retire sempre a bateria do produto quando estiver a montar peças, fazer ajustes, limpar ou quando não utilizar o produto.



Temperatura ambiente da carga da bateria

**Bluetooth®**

⚠ AVISO: Leia e compreenda todas as instruções. Não seguir todas as instruções apresentadas abaixo pode resultar em choque elétrico, incêndio e/ou ferimentos graves.

SEGURANÇA NA ÁREA DE TRABALHO

- **Mantenha a área de trabalho limpa e bem iluminada.** Áreas desarrumadas ou escuras são propícias a acidentes.
- **Não utilize máquinas em ambientes explosivos, tal como na presença de líquidos inflamáveis, gases ou pó. As máquinas produzem faíscas que podem atear o pó ou fumos.**

SEGURANÇA ELÉTRICA

- **Não exponha a máquina à chuva ou humidade.** A entrada de água numa máquina aumentará o risco de choque elétrico.

UTILIZAÇÃO E CUIDADOS DA MÁQUINA A BATERIA

- **Recarregue apenas com os carregadores especificados pelo fabricante.** Um carregador que seja adequado a um tipo de bateria pode criar um risco de incêndio quando usado com outra bateria.
- **Utilize máquinas apenas com as baterias especificamente designadas.** A utilização de outras baterias pode criar um risco de ferimentos e incêndio.
- **Quando não usar a bateria, mantenha-a afastada de outros objetos de metal, como cliques de papel, moedas, chaves, pregos, parafusos ou outros pequenos objetos de metal que possam fazer a ligação entre os dois terminais.** Colocar os terminais da bateria em curto-circuito pode dar origem a queimaduras ou fogo.
- **Sob condições abusivas, pode ser ejetado líquido da bateria; evite o contacto. Se ocorrer um contacto accidental, lave com água abundante.** Se o líquido entrar em contacto com os olhos, procure ajuda médica. O líquido ejetado da bateria pode provocar irritação ou queimaduras.
- **Não desmonte, abra nem destrua células ou baterias.**
- **Não exponha as células ou baterias ao fogo nem ao calor.** Evite guardar à luz direta do Sol.
- **Não coloque uma célula ou bateria em curto-circuito.** Não guarde células ou baterias numa caixa ou gaveta onde possam entrar em curto-circuito umas com as outras ou entrar em curto-circuito com outros objetos de metal.
- **Não retire uma célula ou bateria da caixa até que**

seja necessária.

- **Não exponha as células ou baterias a um choque mecânico.**
- **Caso uma célula verta, não permita que o líquido entre em contacto com a pele ou com os olhos.** Se ocorrer o contacto, lave a área afetada com água abundante e consulte um médico.
- **Não use um carregador diferente do especificado para usar com este equipamento.**
- **Não use uma célula ou bateria que não tenha sido criada para ser usada com este equipamento.**
- **Não misture células de diferentes fabricantes, capacidade, tamanho ou tipo numa bateria.**
- **Mantenha as células e baterias fora do alcance das crianças.**
- **Consulte imediatamente um médico se uma célula ou bateria for engolida.**
- **Adquira sempre a célula ou bateria correta para o equipamento.**
- **Mantenha as células e baterias limpas e secas.**
- **Limpe os terminais da célula ou da bateria com um pano limpo e seco, caso estes fiquem sujos.**
- **Células e baterias secundárias têm de ser carregadas antes da utilização.** Use sempre o carregador correto e consulte as instruções do fabricante ou o manual do equipamento quanto às devidas instruções de carregamento.
- **Não mantenha a bateria no carregador durante muito tempo quando não a usar.**
- **Após um longo período de armazenamento, pode ser necessário carregar e descarregar as células ou baterias várias vezes para obter o desempenho máximo.**
- **Células e baterias secundárias tem um melhor desempenho quando são utilizadas à temperatura ambiente normal (20 °C ± 5 °C).**
- **Guarde o manual do produto para futuras referências.**
- **Use apenas a célula ou bateria na aplicação para que foi criada.**
- **Sempre que possível, retire a bateria do equipamento quando não o utilizar.**
- **Proceda a uma eliminação correta.**

REPARAÇÃO

- **Siga as instruções no capítulo de Manutenção deste manual.** A utilização de peças não autorizadas ou o não cumprimento das instruções de Manutenção pode criar um risco de choque ou ferimentos.

REGRAS DE SEGURANÇA ESPECÍFICAS

- **Conheça a sua máquina. Leia cuidadosamente o manual do operador. Aprenda as aplicações e limitações, bem como os perigos potenciais específicos relacionados com esta máquina.** Seguir esta regra reduzirá o risco de choque elétrico, fogo ou ferimentos graves.
- **As máquinas que funcionam a bateria não têm de ser ligadas a uma tomada elétrica; assim, estão sempre em estado de funcionamento.** Tenha cuidado com possíveis perigos quando não usar a sua máquina a bateria. Retire sempre a bateria antes de mudar de acessórios. Seguir esta regra reduzirá o risco de choque elétrico, incêndio ou ferimentos graves.
- **Não coloque máquinas a bateria perto do fogo ou calor.** Isto reduz o risco de explosão ou possíveis ferimentos.
- **Não atire as baterias para o fogo. As células podem explodir.** Verifique as normas locais quanto a possíveis instruções especiais de eliminação.
- **Não abra nem altere a bateria.** O eletrólito libertado é corrosivo e pode causar lesões nos olhos ou pele. Pode ser tóxico se engolido.
- **Não bata, não deixe cair nem danifique a bateria. Não use uma bateria nem um carregador que tenha caído no chão ou tenha sofrido uma pancada forte. Uma bateria danificada pode explodir.** Elimine imediata e corretamente uma bateria que tenha caído ou esteja danificada.
- **As baterias libertam gás de hidrogénio e podem explodir na presença de uma fonte de ignição, como uma luz piloto. Para reduzir o risco de ferimentos sérios, nunca use um produto sem fios na presença de uma chama sem proteção.** Uma bateria que expluda pode libertar resíduos e químicos. Se for exposto a estes, passe imediatamente por água abundante.
- **Não carregue uma bateria em locais húmidos ou molhados.** Seguir esta regra reduzirá o risco de choque elétrico.
- **Para melhores resultados, a sua bateria deverá ser carregada num local onde a temperatura seja superior a 5 °C e inferior a 40 °C.** Não guarde no exterior nem dentro de veículos.
- **Em condições extremas, a bateria pode sofrer derrames. Se líquidos entrarem em contacto com a sua pele, lave imediatamente com água e sabão. Depois, neutralize com sumo de limão ou vinagre.** Se o líquido entrar nos seus olhos, passe com água limpa durante, pelo menos, 10 minutos, depois

consulte imediatamente um médico. Ao seguir esta regra, irá reduzir o risco de ferimentos graves.

- **Não permita que gasolina, óleos, produtos à base de petróleo, etc., entrem em contacto com as peças de plástico.** Estas substâncias contêm químicos que podem danificar, enfraquecer ou destruir os plásticos.
- **A sua bateria deverá ser reparada por pessoas qualificadas, utilizando apenas peças sobresselentes idênticas.** Tal irá assegurar que a segurança da bateria é mantida.
- Não use a bateria se estiver danificada ou modificada. Baterias danificadas ou modificadas podem apresentar comportamentos imprevisíveis, dando origem a fogo, explosão ou risco de ferimentos.
- Não exponha a bateria ao fogo nem a temperaturas excessivas. A exposição ao fogo ou a temperaturas acima dos 130 °C pode causar uma explosão.
- Siga todas as instruções de carregamento e não carregue a bateria a uma temperatura fora dos parâmetros especificados nas instruções. Carregar incorretamente ou a temperaturas fora dos parâmetros especificados pode danificar a bateria e aumentar o risco de fogo.
- Não modifique nem tente reparar a bateria, exceto conforme indicado nas instruções de utilização e de cuidados.

Guarde estas instruções. Consulte com frequência e use estas instruções para instruir outras pessoas sobre a forma de utilizar esta máquina. Se emprestar a alguém esta máquina, entregue também estas instruções para evitar a uma má utilização do produto e possíveis ferimentos.

CARACTERÍSTICAS TÉCNICAS

Voltagem	56 V ---
Capacidade nominal	40 Ah
Energia nominal da bateria	2,2 kWh
Designação da bateria	16IFpR41/136-2
Voltagem nominal	51,2 V
Peso (sem bateria)	17,7 kg
Temperatura de carregamento recomendada	5 °C – 40 °C
Temperatura de armazenamento recomendada	10 °C – 26 °C

LISTA DE PEÇAS (IMAGEM A)

DESCRIÇÃO

CONHEÇA A SUA BATERIA (Imagem A)

1. Pega
2. Botão da alimentação
3. Manómetro do combustível com 5 LEDs
4. Marca triangular
5. Contactos da bateria

FUNCIONAMENTO

MANÓMETRO DO COMBUSTÍVEL COM 5 LEDs

Esta bateria de íão de lítio contém um manómetro do combustível com 5 LEDs. Prima brevemente o botão da alimentação e o manómetro do combustível LED apresenta o nível de carga da bateria ou estado de funcionamento durante 10 segundos.

Manómetro do combustível com 5 LEDs		Nível de carga da bateria / Estado de funcionamento
	Todos os 5 LEDs estão ligados a verde	Nível de carga de 80% a 100%
	4 LEDs estão ligados a verde	Nível de carga de 60% a 80%
	3 LEDs estão ligados a verde	Nível de carga de 40% a 60%
	2 LEDs estão ligados a verde	Nível de carga de 20% a 40%
	1 LED está ligado a verde	Nível de carga de 10% a 20%
	1 LED pisca a vermelho	Nível de carga inferior a 10%
	Todos os 5 LEDs piscam a vermelho	Baixa voltagem. A bateria está quase gasta e tem de ser carregada imediatamente.
	Todos os 5 LEDs estão ligados a vermelho	A bateria está muito quente ou muito fria. Arrefeça ou aqueça a bateria até que a temperatura atinja uma temperatura entre -17 °C e 67 °C.

Diagnóstico automático

Prima e mantenha premido o botão da alimentação durante 6 segundos. A bateria entra no modo de diagnóstico automático e os LEDs permanecem ligados durante cerca de 10 segundos.

Manómetro do combustível com 5 LEDs	Nível de carga da bateria / Estado de funcionamento
	Todos os 5 LEDs estão ligados a verde. A bateria funciona normalmente.
	Todos os 5 LEDs piscam alternadamente a verde e vermelho. Bateria defeituosa. A bateria não pode ser carregada nem descarregada. Contacte o centro de apoio ao cliente da EGO para obter ajuda.
	Todos os 5 LEDs estão ligados a cor-de-laranja. A capacidade da bateria está abaixo 40% do original. Contacte o centro de apoio ao cliente da EGO para obter ajuda.

PT

TECNOLOGIA DE COMUNICAÇÃO

Para mais informações sobre a nossa gama completa de produtos e serviços conectados, incluindo instruções de conexão, leia o código QR apresentado abaixo, ou visite www.egopowerplus.eu/connect.



QUANDO CARREGAR A BATERIA

Esta bateria de íão de lítio sai da fábrica parcialmente carregada. Antes de a usar pela primeira vez, carregue-a por completo.

Não é necessário descarregar por completo a bateria antes de a recarregar. A bateria de íão de lítio pode ser carregada a qualquer altura e não desenvolve "memória" quando carregada após apenas uma descarga parcial. Use o manómetro do combustível com 5 LEDs para determinar quando é que a bateria tem de ser recarregada.

AVISO: Um tempo de funcionamento significativamente reduzido após uma carga completa da bateria indica que a bateria está próxima do fim da sua vida útil e que tem de ser substituída. Todos os 5 LEDs acendem a cor-de-laranja durante o diagnóstico automático. Consulte a secção “**Diagnóstico automático**” neste manual.

PT

COMO CARREGAR A BATERIA

A bateria é carregada usando a combinação do hub PGX1600H e powerbank PGX1400PB (Imagem B).

Siga as instruções no manual do utilizador para o Carregador e Powerbank da EGO.

COMO FIXAR E RETIRAR A BATERIA

Siga as instruções no manual do utilizador para o produto da EGO.

MANUTENÇÃO

AVISO: Para evitar ferimentos sérios, desligue sempre todos os dispositivos e retire a bateria da máquina quando limpar ou efetuar qualquer manutenção.

AVISO: Quando fizer reparações, utilize apenas peças de substituição idênticas da EGO. A utilização de outras peças pode constituir um perigo ou provocar danos no produto. Para garantir a segurança e bom funcionamento, todas as reparações deverão ser efetuadas por um técnico de reparação qualificado.

AVISO: Não recomendamos a utilização de ar comprimido seco como método de limpeza para a bateria. Se a limpeza com ar comprimido for o único método que pode utilizar, use sempre óculos de segurança com proteções laterais quando usar ar comprimido para limpar. Se a operação fizer muito pó, use também uma máscara para o pó.

MANUTENÇÃO GERAL

Evite usar solventes quando limpar peças de plástico. Grande parte dos plásticos é suscetível a danos devido a vários tipos de solventes comerciais. Utilize panos limpos para retirar a sujidade, pó, óleo, gordura, etc.

AVISO: Nunca permita que o líquido dos travões, gasolina, produtos à base de petróleo, óleos penetrantes, etc., entrem em contacto com as peças de plástico. Os químicos podem danificar, enfraquecer ou destruir o

GARANTIA

POLÍTICA DE GARANTIA EGO

Visite o website egopowerplus.eu para os termos e condições completos da política de garantia da EGO.

30

BATERIA DE ALTA CAPACIDADE DE 56V 40AH — HC2240T

plástico o que pode dar origem a ferimentos sérios.

AVISO: Para reduzir o risco de fogo, ferimentos e danos no produto devido a um curto-circuito, nunca coloque a máquina, bateria ou carregador dentro de líquidos, nem permita que um líquido entre no produto. Líquidos corrosivos ou condutores, como água do mar, alguns químicos industriais e lixívia ou produtos com lixívia podem causar um curto-circuito.

MANUTENÇÃO DA BATERIA

A bateria vem equipada com baterias recarregáveis de ião de lítio. A duração de utilização de cada carga depende do tipo de trabalho efetuado.

As baterias foram criadas para fornecer um tempo de vida máximo sem problemas. Tal como todas as baterias, elas acabarão por ficar gastas.

Não desmonte a bateria nem tente substituir as baterias. Manusear as baterias, especialmente quando usar anéis e joias pode dar origem a queimaduras sérias.

Para obter o tempo máximo de vida da bateria, leia e compreenda o manual de utilização.

- É boa prática desligar o carregador e retirar a bateria de ião de lítio quando não a usar.

Para baterias de ião de lítio que sejam guardadas durante mais de 30 dias:

Guarde a bateria de ião de lítio em locais com uma temperatura abaixo dos 26 °C e sem humidade.

- Guarde a bateria de ião de lítio com 30%-50% da sua carga.
- Carregue por completo a bateria de ião de lítio a cada seis meses de armazenamento.
- O exterior pode ser limpo com um pano ou uma escova suave que não seja de aço

PROTEJA O AMBIENTE



Não elimine equipamento elétrico, bateria gasta nem carregador juntamente com o lixo doméstico comum! Leve este produto a um centro de reciclagem autorizado para que possa haver uma separação das peças. As ferramentas elétricas têm de ser devolvidas em instalações de reciclagem ambientalmente compatíveis.

LEGGERE TUTTE LE ISTRUZIONI!



LEGGERE IL MANUALE DI ISTRUZIONI.

AVVERTENZA! Per garantire sicurezza e affidabilità, tutte le operazioni di riparazione e sostituzione devono essere effettuate da un tecnico qualificato.

SIMBOLI DI SICUREZZA

Lo scopo dei simboli di sicurezza è attirare l'attenzione dell'operatore su possibili pericoli. I simboli di sicurezza e le relative spiegazioni richiedono la massima attenzione e comprensione da parte dell'operatore. Le avvertenze espresse dai simboli, da sole, non eliminano tutti i rischi. Le istruzioni e le avvertenze non sostituiscono le adeguate misure di prevenzione contro gli incidenti.

AVVERTENZA! Accertarsi di aver letto attentamente tutte le istruzioni di sicurezza nel presente manuale, inclusi tutti i simboli degli avvisi di sicurezza come **"PERICOLO"**, **"AVVERTENZA"** e **"ATTENZIONE"** prima di usare l'apparecchio. Il mancato rispetto di tutte le istruzioni elencate di seguito comporta il rischio di scossa elettrica, incendio e/o lesioni gravi.

AVVERTENZA! Rischio di incendio e ustioni. Non disassemblare, scaldare a temperature superiori a 100 °C o bruciare. Conservare la batteria fuori dalla portata dei bambini e nella confezione originale finché non è pronta all'uso. Smaltire immediatamente le batterie usate conformemente alle normative locali relative a riciclaggio e smaltimento.

AVVERTENZE DI SICUREZZA

Questa pagina illustra e descrive i simboli di sicurezza che possono essere presenti sull'apparecchio. Leggere, comprendere e seguire tutte le istruzioni sull'apparecchio prima di tentare di assemblarlo e ripararlo.



Avvertenza di sicurezza



Gli apparecchi elettrici non devono essere smaltiti insieme ai rifiuti domestici. Portarli presso un centro di riciclaggio autorizzato.



Questo apparecchio è conforme alle direttive britanniche applicabili.



Corrente continua

Ah

Ampere-ora



Non esporre la batteria al fuoco.



Non esporre la batteria all'acqua.



Per ridurre il rischio di infortuni, leggere il manuale di istruzioni.



Questo apparecchio è conforme alle direttive europee applicabili.

V

Tensione

°C

Grado Celsius



Rimuovere sempre il gruppo batteria dall'apparecchio durante il montaggio dei componenti, prima delle operazioni di manutenzione e pulizia e quando non è in uso.



Temperatura ambientale per la ricarica del gruppo batteria



Bluetooth®

⚠ AVVERTENZA! Leggere e comprendere tutte le istruzioni. Il mancato rispetto di tutte le istruzioni elencate di seguito comporta il rischio di scossa elettrica, incendio e/o lesioni gravi.

SICUREZZA DELL'AREA DI LAVORO

- **Mantenere l'area di lavoro pulita e ben illuminata.** Il disordine e la scarsa illuminazione favoriscono gli incidenti.
- **Non usare la macchina in atmosfere esplosive, ad esempio in presenza di liquidi, gas o polveri infiammabili. Le macchine producono scintille suscettibili di dare fuoco a polveri o vapori.**

SICUREZZA ELETTRICA

- **Non esporre l'apparecchio a pioggia o umidità.** L'infiltrazione di acqua all'interno dell'apparecchio aumenta il rischio di scossa elettrica.

USO E MANUTENZIONE DEGLI APPARECCHI A BATTERIA

- **Ricaricare la batteria esclusivamente con il caricabatteria specificato dal costruttore.** Un caricabatteria adatto a un tipo di batteria può provocare un incendio se utilizzato con un'altra batteria.
- **Usare esclusivamente batterie progettate specificamente per questa macchina.** L'uso di altre batterie può comportare il rischio di infortuni e incendi.
- **Quando la batteria non è in uso, tenerla lontana da piccoli oggetti metallici, ad esempio graffette, monete, chiavi, chiodi, viti ed altri piccoli oggetti metallici che potrebbero creare un collegamento tra i due terminali.** Il cortocircuito dei terminali della batteria comporta il rischio di incendio o ustioni.
- **L'utilizzo improprio può causare fuoriuscite di liquido dalla batteria: evitare il contatto con tale liquido. In caso di contatto accidentale, lavare l'area interessata con acqua. Se il liquido entra a contatto con gli occhi, consultare un medico.** Il liquido fuoriuscito dalla batteria può causare irritazioni o ustioni.
- **Non smontare, aprire o distruggere le batterie o le celle secondarie.**
- **Non esporre le celle o le batterie a calore o fuoco.** Conservare al riparo dalla luce solare diretta.
- **Non cortocircuitare una cella o una batteria.** Non conservare le celle o le batterie in una scatola o un cassetto dove possono cortocircuitarsi tra loro o essere cortocircuitate da altri oggetti metallici.

- **Non rimuovere una cella o una batteria dalla confezione originale finché non è pronta all'uso.**
- **Non esporre le celle o le batterie a urti meccanici.**
- **Se una cella subisce perdite, evitare che il liquido entri in contatto con gli occhi o la pelle.** In caso di contatto, lavare l'area interessata con abbondante acqua e consultare un medico.
- **Non usare caricabatteria diversi da quello specificamente fornito con l'apparecchio.**
- **Non usare celle o batterie non progettate per l'uso con l'apparecchio.**
- **Non mischiare celle di produzione, capacità, dimensione o tipo diversi all'interno di una batteria.**
- **Conservare celle e batterie fuori dalla portata dei bambini.**
- **Consultare immediatamente un medico in caso di ingestione di una cella o una batteria.**
- **Acquistare sempre la cella o la batteria corretta per l'apparecchio.**
- **Mantenere celle e batterie pulite e asciutte.**
- **Se sono sporchi, pulire i terminali della cella o della batteria con un panno asciutto e pulito.**
- **Le batterie e le celle secondarie devono essere ricaricate prima dell'uso.** Usare sempre il caricabatteria corretto e fare riferimento alle istruzioni del costruttore o al manuale dell'apparecchio relativamente alle istruzioni per una ricarica corretta.
- **Non lasciare la batteria sotto carica per lunghi periodi quando non è in uso.**
- **Dopo un lungo periodo di inutilizzo, potrebbe essere necessario ricaricare e scaricare diverse volte le celle o le batterie per ottenere le massime prestazioni.**
- **Le batterie e le celle secondarie forniscono le migliori prestazioni quando sono in funzione a temperatura ambientale ordinaria (20 °C ± 5 °C).**
- **Conservare le istruzioni del prodotto per future consultazioni.**
- **Usare la cella o la batteria esclusivamente per gli scopi previsti.**
- **Se possibile, rimuovere la batteria dall'apparecchio quando non è in uso.**
- **Smaltire la batteria adeguatamente.**

RIPARAZIONI

- **Seguire le istruzioni riportate alla sezione Manutenzione di questo manuale.** L'uso di parti non autorizzate o il mancato rispetto delle istruzioni di manutenzione comportano il rischio di scossa elettrica o lesioni.

NORME DI SICUREZZA SPECIFICHE

- **Conoscere la macchina. Leggere attentamente il manuale di istruzioni. Apprendere le applicazioni e le limitazioni, nonché i potenziali rischi specifici della macchina.** Il rispetto di questa istruzione riduce il rischio di scossa elettrica, incendio o infortunio.
- **Le macchine a batteria non hanno bisogno di essere collegate ad una presa elettrica; pertanto sono sempre in condizioni operative.** Tener sempre presenti i possibili rischi, anche quando l'apparecchio alimentato a batteria non è in uso. Rimuovere sempre la batteria prima di sostituire gli accessori. Il rispetto di questa istruzione riduce il rischio di scossa elettrica, incendio o infortunio.
- **Non collocare le macchine a batteria o la batteria vicino a fuoco o fonti di calore.** Il rispetto di questa istruzione riduce il rischio di esplosione e infortuni.
- **Non gettare le batterie nel fuoco perché le celle potrebbero esplodere.** Contattare le autorità locali per eventuali istruzioni di smaltimento specifiche.
- **Non aprire o disassemblare la batteria.** Gli elettroliti rilasciati sono corrosivi e possono danneggiare gli occhi o la pelle e tossici se ingeriti.
- **Non schiacciare, far cadere o danneggiare la batteria. Non usare una batteria o un caricabatterie che abbiano subito cadute o urti violenti. Le batterie danneggiate possono esplodere.** Smaltire immediatamente una batteria danneggiata o che ha subito cadute.
- **Le batterie emettono gas idrogeno e possono esplodere in presenza di una fonte di accensione, ad esempio una fiamma pilota. Per ridurre il rischio di lesioni gravi, non usare mai apparecchi alimentati a batteria in presenza di fiamme libere.** L'esplosione di una batteria comporta il lancio di detriti e sostanze chimiche. In caso di esposizione, risciacquare immediatamente l'area interessata con acqua.
- **Non caricare la batteria in un luogo umido o bagnato.** Il rispetto di questa istruzione riduce il rischio di scossa elettrica.
- **Per i migliori risultati, ricaricare la batteria in locali in cui la temperatura è superiore a 5°C e inferiore**

a 40°C. Non conservare l'apparecchio all'aperto o all'interno di veicoli.

- **In condizioni estreme di utilizzo o temperatura, le batterie sono soggette a perdite. Se il liquido entra in contatto con la pelle, lavarla immediatamente con acqua e sapone, quindi neutralizzarla con succo di limone o aceto.** Se il liquido entra in contatto con gli occhi, risciacquarli con acqua pulita per almeno 10 minuti, quindi consultare immediatamente un medico. Il rispetto di questa istruzione riduce il rischio di lesioni gravi.
- **Impedire il contatto di benzina, oli, prodotti a base di petrolio, ecc. con le parti in plastica.** Tali materiali contengono sostanze chimiche suscettibili di danneggiare, indebolire o distruggere la plastica.
- **Affidare la riparazione della batteria a tecnici qualificati usando esclusivamente parti di ricambio identiche.** Ciò garantirà il mantenimento della sicurezza della batteria.
- Non utilizzare una batteria danneggiata o modificata. Le batterie danneggiate o modificate possono manifestare comportamenti imprevedibili, con il rischio di incendio, esplosione o infortunio.
- Non esporre la batteria al fuoco o a temperature eccessive. L'esposizione a fiamme o temperature superiori a 130°C comporta il rischio di esplosione.
- Seguire tutte le istruzioni per la ricarica e non caricare la batteria al di fuori dell'intervallo di temperatura specificato nelle istruzioni. Una ricarica eseguita in modo improprio o a temperature diverse da quelle specificate può danneggiare la batteria e aumentare il rischio di incendio.
- Non modificare o tentare di riparare la batteria; le uniche operazioni consentite sono quelle indicate nelle istruzioni.

Conservare queste istruzioni. Consultarle frequentemente e usarle per istruire gli altri operatori dell'apparecchio. Se si presta l'apparecchio ad altre persone, allegare anche queste istruzioni per evitare l'uso errato dell'apparecchio e il rischio di infortuni.

SPECIFICHE TECNICHE

Tensione	56 V ---
Capacità nominale	40 Ah
Energia nominale della batteria	2,2 kWh
Designazione della batteria	16IFpR41/136-2

Tensione nominale	51,2 V
Peso (senza batteria)	17,7 kg
Temperatura consigliata durante la ricarica	Da 5°C a 40°C
Temperatura di conservazione raccomandata	da 10°C a 26°C

IT CONTENUTO DELL'IMBALLAGGIO (FIG. A)

DESCRIZIONE

CONOSCERE LA BATTERIA (Fig. A)

1. Impugnatura di trasporto
2. Pulsante di accensione
3. Indicatore livello autonomia a 5 LED
4. Freccia triangolare
5. Contatti della batteria

UTILIZZO

INDICATORE LIVELLO AUTONOMIA A 5 LED

Questa batteria agli ioni di litio è dotata di un indicatore livello autonomia a 5 LED. Premi brevemente il pulsante di accensione e l'indicatore livello autonomia a LED mostrerà il livello di carica della batteria o le condizioni di funzionamento per 10 secondi.

Indicatore livello autonomia a 5 LED		Livello di carica della batteria / condizioni di lavoro
	Tutti e 5 i LED si illuminano di verde fisso	Livello di carica dall'80% al 100%
	4 LED si illuminano di verde fisso	Livello di carica dal 60% all'80%
	3 LED si illuminano di verde fisso	Livello di carica dal 40% al 60%
	2 LED si illuminano di verde fisso	Livello di carica dal 20% al 40%
	1 LED si illumina di colore verde fisso	Livello di carica dal 10% al 20%

	1 LED si illumina di colore rosso lampeggiante	Livello di carica inferiore al 10%
	Tutti e 5 i LED lampeggiano in rosso.	Bassa tensione. La batteria è quasi scarica e deve essere caricata immediatamente.
	Tutti e 5 i LED si illuminano di rosso fisso	La batteria è troppo calda o troppo fredda. Raffreddare o riscaldare la batteria fino a raggiungere l'intervallo di temperatura compreso tra -17 °C e 67 °C.

Autodiagnostica

Tenere premuto il pulsante di accensione per 6 secondi, la batteria entrerà in modalità autodiagnostica e le luci LED rimarranno accese per circa 10 secondi.

Indicatore livello autonomia a 5 LED		Livello di carica della batteria / condizioni di lavoro
	Tutti e 5 i LED si illuminano di verde fisso.	La batteria funziona normalmente.
	Tutti e 5 i LED lampeggiano alternativamente in verde e rosso.	Batteria difettosa, la batteria non può essere caricata o scaricata. Contattare il servizio assistenza clienti EGO per la riparazione.
	Tutti e 5 i LED si illuminano di arancione fisso.	La capacità della batteria è inferiore al 40% dell'originale. Contattare il servizio assistenza clienti EGO per la riparazione.

TECNOLOGIA DI CONNESSIONE

Per maggiori informazioni sulla gamma completa dei prodotti e dei servizi connessi, comprese le istruzioni di connessione, scansionare il seguente codice QR o visitare il sito web

www.egopowerplus.eu/connect.



QUANDO RICARICARE LA BATTERIA

Questa batteria agli ioni di litio viene spedita parzialmente carica. Prima del primo utilizzo, caricare completamente la batteria.

Non è necessario esaurire la carica della batteria prima della ricarica. Le batterie agli ioni di litio possono essere ricaricate in qualsiasi momento e non sviluppano una "memoria" se vengono ricaricate quando sono scariche solo parzialmente. Usa l'indicatore del livello autonomia a 5 LED per determinare quando è necessario ricaricare la batteria.

NOTA: Una riduzione significativa dell'autonomia della batteria dopo averla ricaricata completamente indica che la batteria è quasi al termine della sua vita utile e deve essere sostituita. Tutti e 5 i LED si accendono in arancione fisso durante l'autodiagnosi. Fare riferimento alla sezione «Autodiagnostica» di questo manuale.

COME RICARICARE LA BATTERIA

La batteria viene caricata utilizzando la combinazione dell'hub PGX1600H e del power bank PGX1400PB (Fig. B).

Seguire le ulteriori istruzioni nel Manuale dell'operatore per il singolo caricabatterie e Power Bank EGO.

COME INSTALLARE E RIMUOVERE LA BATTERIA

Seguire le istruzioni riportate nel manuale del prodotto EGO specifico.

MANUTENZIONE

AVVERTENZA! Per evitare lesioni gravi, scollegare tutti i dispositivi e rimuovere la batteria dalla macchina prima delle operazioni di pulizia o manutenzione.

AVVERTENZA! Per la riparazione, usare esclusivamente parti di ricambio EGO identiche. L'uso di altri ricambi comporta situazioni pericolose o il rischio di

danni al prodotto. Per garantire sicurezza e affidabilità, tutte le operazioni di riparazione e sostituzione devono essere effettuate da un tecnico qualificato.

AVVERTENZA! Non è consigliabile utilizzare aria secca compressa come metodo di pulizia della batteria. Se la pulizia tramite aria compressa è l'unico metodo disponibile, indossare sempre occhiali di sicurezza con protezioni laterali durante l'uso dell'aria compressa. Se l'ambiente è polveroso, indossare anche una maschera antipolvere.

MANUTENZIONE GENERALE

Evitare l'uso di solventi durante la pulizia delle parti in plastica. I solventi disponibili in commercio possono danneggiare la maggior parte dei componenti in plastica. Usare un panno pulito per rimuovere sporcizia, polvere, olio, grasso, ecc.

AVVERTENZA! Evitare che sostanze come liquidi per i freni, benzina, prodotti a base di petrolio, ecc. entrino a contatto con le parti in plastica. Le sostanze chimiche possono danneggiare, indebolire o distruggere la plastica, con il rischio di lesioni gravi.

AVVERTENZA! Per ridurre il rischio di incendi, lesioni personali e danni al prodotto dovuti a un cortocircuito, non immergere mai la macchina, la batteria o il caricabatterie in un fluido né consentire al fluido di fluire al loro interno. I fluidi corrosivi o conduttivi, come l'acqua di mare, alcuni prodotti chimici industriali, la candeggina o prodotti contenenti candeggina, ecc., possono causare un cortocircuito.

MANUTENZIONE DELLA BATTERIA

La batteria è dotata di batterie ricaricabili agli ioni di litio. La durata operativa di ogni ricarica dipende dal tipo di lavoro.

Le batterie sono state progettate per fornire la massima durata con la massima affidabilità. Come tutte le batterie, col tempo si consumeranno.

Non smontare la batteria né tentare di ripararla. La manipolazione delle batterie, in particolare quando si indossano anelli e altri gioielli, comporta il rischio di ustioni gravi.

Per garantire la massima durata di vita della batteria, leggere e comprendere il manuale di istruzioni.

- È buona norma scollegare il caricabatteria dalla presa di corrente e rimuovere la batteria agli ioni di litio quando non è in uso.

Per una conservazione delle batterie agli ioni di litio per un periodo superiore a 30 giorni:

Conservare la batteria agli ioni di litio in un luogo dove la temperatura è inferiore a 26° C e privo di umidità.

- Conservare le batterie agli ioni di litio con una carica dal 30% al 50%.
- Ogni sei mesi di conservazione, caricare completamente la batteria agli ioni di litio.
- Le superfici esterne possono essere pulite con un panno o una spazzola morbida non metallica.

IT

PROTEZIONE DELL'AMBIENTE



Non smaltire gli apparecchi elettrici, i caricabatteria e le batterie insieme ai rifiuti domestici. Portare il prodotto presso un centro di riciclaggio autorizzato affinché venga raccolto separatamente. Gli apparecchi elettrici devono essere portati presso un centro di riciclaggio ecocompatibile.

GARANZIA

CONDIZIONI DELLA GARANZIA EGO

Visitare il sito web egopowerplus.eu per consultare le condizioni complete della garanzia EGO.

LEES ALLE INSTRUCTIES!



LEES DE GEBRUIKSAANWIJZING

⚠ WAARSCHUWING: Laat alle reparaties uitvoeren door een vakbekwame reparateur om een continue veiligheid en betrouwbaarheid te waarborgen.

VEILIGHEIDSSYMBOOL

Het doel van de veiligheidssymbolen is om u te wijzen op mogelijke gevaren. Besteed daarom voldoende aandacht hieraan en begrijp de veiligheidssymbolen en bijbehorende uitleg. De symboolwaarschuwingen op zich elimineren geen enkel gevaar. De verstrekte instructies en waarschuwingen gelden niet als vervanging voor gepaste voorzorgsmaatregelen tegen ongevallen.

⚠ WAARSCHUWING: Lees en begrijp alle veiligheidsinstructies die in deze gebruiksaanwijzing staan vermeld, waaronder alle veiligheidssymbolen zoals "GEVAAR", "WAARSCHUWING" en "OPGELET" voordat u deze machine in gebruik neemt. Het negeren van onderstaande instructies kan leiden tot een elektrische schok, brand en/of ernstig persoonlijk letsel.

⚠ WAARSCHUWING: Risico op brand en brandwonden. Niet demonteren, boven 100 °C verwarmen of verbranden. Houd de batterij uit de buurt van kinderen en bewaar hem in de originele verpakking tot u hem wilt gebruiken. Gooi gebruikte batterijen weg volgens de lokale recycle-voorschriften of afval-richtlijnen.

NL

VEILIGHEIDSINSTRUCTIES

Deze pagina toont en beschrijft alle veiligheidssymbolen die zich op dit product kunnen bevinden. Lees, begrijp en volg alle instructies op de machine voordat u deze in elkaar steekt en gebruikt.



Veiligheidswaarschuwing



De gebruiker moet de gebruiksaanwijzing lezen om het risico op letsel te beperken.



Gooi elektrisch afval niet via het huishoudelijk afval weg. Breng het naar een geautoriseerd recyclingbedrijf.



Dit product is in overeenstemming met de EG-richtlijnen.



Dit product is in overeenstemming met de toepasselijke richtlijnen van het VK.

V

Spanning



Gelijkstroom

°C

Celsius

Ah

Ampère-uur



Verwijder altijd het accupack uit het product wanneer u onderdelen monteert, aanpassingen uitvoert, het product reinigt of wanneer het niet in gebruik is.



Stel het accupack/de batterijen niet bloot aan vuur.



Omgeving-temperatuur van het accupack tijdens het laden



Gooi het accupack/de batterijen niet in water.



Bluetooth®

⚠ WAARSCHUWING: Lees en begrijp alle instructies. Het negeren van onderstaande instructies kan leiden tot een elektrische schok, brand en/of ernstig persoonlijk letsel.

VEILIGHEID OP DE WERKPLAATS

- **Houd de werkplaats schoon en goed verlicht.** Rommelige of donkere ruimten kunnen ongevallen veroorzaken.
- **Gebruik geen machine in een explosieve omgeving, zoals in de aanwezigheid van ontvlambare vloeistoffen, gassen of stof. De machine veroorzaakt vonken en deze kan stof of dampen ontsteken.**

ELEKTRISCHE VEILIGHEID

- **Stel geen machines bloot aan regen of natte omstandigheden.** Water dat een machine binnendringt vergroot het risico op elektrische schokken.

GEBRUIK EN ONDERHOUD VAN DE ACCU VAN DE MACHINE

- **Laad alleen op met de laders die door de fabrikant zijn gespecificeerd.** Een lader die geschikt is voor één type van accu kan tot brandgevaar leiden wanneer gebruikt met een andere accu.
- **Gebruik machines alleen met de specifiek vermelde accu's.** Het gebruik van andere accu's kan risico op letsel en brandgevaar veroorzaken.
- **Wanneer u de accu niet gebruikt, houd het uit de buurt van andere metalen voorwerpen zoals paperclips, munten, sleutels, spijkers, schroeven of andere kleine metalen voorwerpen die de twee aansluitklemmen kunnen verbinden.** Het kortsluiten van de aansluitklemmen kan brandwonden of brand veroorzaken.
- **Bij verkeerd gebruik kan er vloeistof uit de accu worden gespoten; vermijd elk contact. Als aanraking met de vloeistof toevallig plaatsvindt, spoel het dan af met water.** Als de vloeistof in de ogen komt, dient u onmiddellijk een arts te consulteren. Vloeistof uit de accu kan irritatie of brandwonden veroorzaken.
- **De secundaire cellen of accu's niet demonteren, openen of vernietigen.**
- **Stel batterijen of accu's niet bloot aan warmte of vuur. Voorkom opslag in direct zonlicht.**
- **Zorg dat de batterij of accu niet wordt kortgesloten.** Berg de batterijen of accu's niet in een

doos of lade op waar ze elkaar kunnen kortsluiten of door andere metalen voorwerpen kortgesloten kunnen worden.

- **Haal een batterij of accu pas uit zijn originele verpakking wanneer u hem wilt gebruiken.**
- **Stel de cellen of batterijen niet bloot aan mechanische schokken.**
- **In geval van een lekkende batterij, dient u ervoor te zorgen dat de vloeistof niet met de huid of ogen in aanraking komt.** Als contact heeft plaatsgevonden, was de aangetaste zone met overvloedig veel water af en raadpleeg vervolgens een arts.
- **Gebruik geen andere lader dan degene die specifiek wordt meegeleverd voor gebruik met het gereedschap.**
- **Gebruik geen batterij of accu die niet is ontworpen voor gebruik met het gereedschap.**
- **Meng geen cellen van verschillende fabrikanten, capaciteit, grootte of type in een accu.**
- **Houd batterijen en accu's buiten het bereik van kinderen.**
- **Raadpleeg onmiddellijk een arts als u denkt dat een batterij of accu werd ingeslikt.**
- **Koop altijd de juiste cel of batterij voor het gereedschap.**
- **Houd batterijen en accu's schoon en droog.**
- **Veeg de aansluitklemmen van de batterij of accu schoon met een schone, droge doek als deze vuil zijn.**
- **Laad secundaire batterijen en accu's op voor gebruik.** Gebruik altijd de juiste lader en raadpleeg de instructies van de fabrikant of de gebruiksaanwijzing van het gereedschap voor de juiste laadinstructies.
- **Laad een accu niet langdurig op wanneer deze niet wordt gebruikt.**
- **Na een langdurige opslagperiode kan het nodig zijn om de batterijen of accu's meerdere keren na elkaar op te laden en te ontladen om de beste prestaties te krijgen.**
- **Secundaire batterijen en accu's leveren de beste prestaties wanneer ze bij een normale kamertemperatuur (20 °C ± 5 °C) worden gebruikt.**
- **Bewaar de originele gebruiksaanwijzing voor latere raadpleging.**
- **Gebruik de batterij of accu alleen voor het beoogde gebruik.**
- **Wanneer mogelijk, dient u de accu uit het gereedschap te halen wanneer u het niet gebruikt.**

- Gooi op een correcte manier weg.

REPARATIE

- **Volg de instructies in het hoofdstuk "Onderhoud" in deze handleiding.** Het gebruik van ongeoorloofde onderdelen of het negeren van de onderhoudsinstructies kan risico op schokken of letsel veroorzaken.

SPECIFIEKE VEILIGHEIDSRICHTLIJNEN

- **Ken uw machine. Lees de gebruiksaanwijzing zorgvuldig door. Leer zowel de toepassingen en beperkingen alsook de specifieke mogelijke gevaren omtrent deze machine.** Dit beperkt het risico op een elektrische schok, brand of ernstig letsel.
- **Accumachines hoeven niet aan een stopcontact te worden aangesloten en kunnen dus altijd onmiddellijk gebruikt worden.** Let op voor mogelijke gevaren wanneer u uw accu niet gebruikt. Verwijder altijd de accu voordat u accessoires vervangt. Dit beperkt het risico op elektrische schokken, brand of ernstig persoonlijk letsel.
- **Plaats de accumulaties of accu niet in de buurt van vuur of hitte.** Dit beperkt het risico op explosie en mogelijk letsel.
- **Gooi geen accu's in het vuur. De cellen kunnen ontploffen.** Raadpleeg de lokale wetgeving voor eventuele speciale verwijderingsvoorschriften.
- **Open of beschadig de accu niet.** Vrijgekomen elektrolyt is corrosief en kan letsel aan de ogen en huid veroorzaken. Het kan giftig zijn wanneer het wordt ingeslikt.
- **De accu niet in elkaar drukken, laten vallen of beschadigen. Gebruik geen accu of lader nadat deze is gevallen of een harde klap heeft gehad. Een beschadigde accu kan exploderen.** Gooi een gevallen of beschadigde accu onmiddellijk en op de juiste manier weg.
- **Het vrijgekomen waterstofgas van de accu kan exploderen in de aanwezigheid van een ontstekingsbron, zoals een waakvlam. Om het risico op ernstig persoonlijk letsel te beperken, mag u nooit een snoerloos product in de aanwezigheid van open vuur gebruiken.** Een geëxplodeerde accu kan vuil en chemische stoffen vrijgeven. Mocht u hieraan worden blootgesteld, dient u het onmiddellijk met water af te spoelen.
- **Laad de accu niet op in een vochtige of natte omgeving.** Het naleven van deze regel beperkt het risico op een elektrische schok.

- **Voor het beste resultaat dient u de accu op te laden op een plek waar de temperatuur hoger is dan 5°C en lager dan 40°C.** Niet buiten of in voertuigen bewaren.
- **Bij extreem gebruik of extreme temperaturen kunnen lekkages optreden. Als vloeistof met uw huid in aanraking komt, dient u de plek onmiddellijk met zeep en water te wassen en vervolgens met citroensap of azijn te neutraliseren.** Als vloeistof in uw ogen komt dient u ze gedurende minstens 10 minuten met schoon water uit te spoelen en vervolgens een arts te raadplegen. Het opvolgen van deze regel beperkt het risico op ernstig persoonlijk letsel.
- **Laat geen op benzine, olie of petroleum gebaseerde producten, etc. in aanraking komen met de plastic onderdelen.** Deze stoffen bevatten chemicaliën die het kunststof kunnen beschadigen, verzwakken of vernietigen.
- **Laat uw accu repareren door een bekwame reparateur en alleen met identieke vervangende onderdelen.** Dit waarborgt het behoud van de veiligheid van de accu.
- Gebruik geen beschadigde of aangepaste accu. Beschadigde of aangepaste accu's kunnen resulteren in onvoorziën gedrag zoals brand, explosie of het risico op letsel.
- Stel een accu niet bloot aan vuur of extreme temperaturen. Blootstelling aan vuur of temperaturen boven 130°C kunnen leiden tot een explosie.
- Neem alle laadinstructies in acht en laad de accu niet buiten het gespecificeerde temperatuurbereik in de handleiding op. Het onjuist laden of bij een temperatuur buiten het vermelde temperatuurbereik kan de accu beschadigen en het risico op brand vergroten.
- Tracht de accu niet zelf aan te passen of te repareren, behalve als dit staat vermeld in de gebruiksaanwijzing voor het gebruik en onderhoud.

Bewaar deze gebruiksaanwijzing. Raadpleeg de gebruiksaanwijzing indien nodig en gebruik deze om andere personen die deze machine zullen gebruiken te instrueren. Al u deze machine aan iemand anders geeft, doe dan tevens deze gebruiksaanwijzing erbij om verkeerd gebruik en mogelijk letsel te voorkomen.

SPECIFICATIES

Spanning	56 V ---
Nominaal vermogen	40 Ah
Nominale accu-energie	2,2 kWh
Batterijrichting	16lFpR41/136-2
Nominale spanning	51,2 V
Gewicht (zonder accu)	17,7 kg
Aanbevolen oplaadtemperatuur	5°C – 40°C
Aanbevolen opslagtemperatuur	10°C – 26°C

NL

VERPAKKINGSLIJST (AFB. A)

BESCHRIJVING

KEN UW ACCU (afb. A)

1. Handgreep
2. Aan/uit-knop
3. Vermogensmeter met 5 leds
4. Driehoeksteken
5. Accucontacten

GEBRUIK

VERMOGENSMETER MET 5 LEDS

Deze lithium-ion accu heeft een brandstofmeter met 5 leds. Druk kort op de aan/uit-knop en de led-vermogensmeter geeft gedurende 10 seconden het oplaadniveau of de werkingsstatus van de accu weer.

Vermogensmeter met 5 leds		Oplaadniveau/ werkingsstatus van accu
	Alle 5 leds branden continu groen	Oplaadniveau 80% tot 100%
	4 leds branden continu groen	Oplaadniveau 60% tot 80%
	3 leds branden continu groen	Oplaadniveau 40% tot 60%
	2 leds branden continu groen	Oplaadniveau 20% tot 40%

	1 led brandt continu groen	Oplaadniveau 10% tot 20%
	1 led knippert rood	Oplaadniveau minder dan 10%
	Alle 5 leds knipperen rood.	Laagspanning. De accu is bijna leeg en moet onmiddellijk worden opgeladen.
	Alle 5 leds branden continu rood	De accu is te warm of te koud. Koel of verwarm de accu totdat de temperatuur tussen -17 °C en 67 °C ligt.

Zelfdiagnose

Houd de aan/uit-knop 6 seconden ingedrukt, de accu opent de zelfdiagnose en de led-lampje(s) blijven ongeveer 10 seconden branden.

Vermogensmeter met 5 leds		Accu werkt normaal.
	Alle 5 leds branden continu groen.	Defecte accu, de accu kan niet worden opgeladen of ontladen. Neem contact op met de klantenservice van EGO voor hulp.
	Alle 5 leds knipperen afwisselend groen en rood.	De accucapaciteit is minder dan 40% van de oorspronkelijke capaciteit. Neem contact op met de klantenservice van EGO voor hulp.
	Alle 5 leds branden continu oranje.	La capacità della batteria è inferiore al 40% dell'originale. Contattare il servizio assistenza clienti EGO per la riparazione.

COMMUNICATIETECHNOLOGIE

Voor informatie over ons volledig assortiment van verbonden producten en diensten, waaronder de verbindingsinstructies, scan de QR-code hieronder of ga naar

www.egopowerplus.eu/connect.



WANNEER DE ACCU OPLADEN

Deze lithium-ion accu wordt reeds gedeeltelijk geladen geleverd. Laad de accu volledig op voordat u deze in gebruik neemt.

Het is niet nodig om de accu volledig te ontladen voordat u deze oplaadt. opgeladen en ontwikkelt geen 'geheugen' wanneer het na slechts een gedeeltelijke ontlading opnieuw wordt opgeladen. Gebruik de vermogensmeter met 5 leds om te bepalen wanneer de accu moet worden opgeladen.

OPMERKING: Een aanzienlijk kortere gebruiksduur nadat de accu volledig is opgeladen geeft aan dat de accu het einde van zijn levensduur heeft bereikt en vervangen moet worden. Alle 5 leds branden continu oranje tijdens de zelfdiagnose. Raadpleeg de sectie 'Zelfdiagnose' in deze handleiding.

HOE DE ACCU OPLADEN

De accu wordt opgeladen met behulp van zowel de hub PGX1600H als de powerbank PGX1400PB (Afb. B).

Volg de instructies in de gebruiksaanwijzing van de afzonderlijke EGO powerbank en lader.

HOE DE ACCU VAST- EN LOSMAKEN

Volg de instructies in de gebruiksaanwijzing voor het individueel EGO product.

ONDERHOUD

⚠ WAARSCHUWING: Om ernstig persoonlijk letsel te voorkomen, koppel altijd alle apparaten los en haal de accu uit de machine tijdens het schoonmaken of het uitvoeren van onderhoud.

⚠ WAARSCHUWING: In geval van een reparatie mag u uitsluitend identieke EGO-reserveonderdelen gebruiken. Het gebruik van andere onderdelen kan gevaar opleveren

of schade aan het product veroorzaken. Laat alle reparaties uitvoeren door een vakbekwame reparateur om een continue veiligheid en betrouwbaarheid te waarborgen.

⚠ WAARSCHUWING: Het wordt niet aanbevolen om perslucht te gebruiken voor het schoonmaken van de accu. Als het schoonmaken met perslucht echter de enige mogelijke manier is, draag altijd een veiligheidsscherm met zijdelingse schermen wanneer de accu wordt schoongemaakt. Als deze handeling stof met zich meebrengt, dient u een stofmasker te dragen.

ALGEMEEN ONDERHOUD

Maak de kunststof onderdelen niet schoon met oplosmiddelen. De meeste kunststoffen kunnen worden beschadigd wanneer ze in contact komen met commerciële oplosmiddelen. Gebruik een schone doek voor het verwijderen van vuil, stof, olie, vet, etc.

⚠ WAARSCHUWING: Zorg dat remvloeistof, benzine, producten op basis van aardolie, oliën, etc. op geen enkel moment met de kunststof onderdelen in aanraking komen. Chemicaliën kunnen de kunststof onderdelen beschadigen en ernstig persoonlijk letsel veroorzaken.

⚠ WAARSCHUWING: Om het risico op brand, persoonlijk letsel en schade aan het product door kortsluiting te beperken, dompel uw machine, de accu of lader nooit in een vloeistof en zorg dat er geen vloeistof binnendringt. Bijtende of geleidende vloeistoffen, zoals zeewater, bepaalde industriële chemicaliën, bleekmiddel of producten die bleekmiddel bevatten, etc. kunnen kortsluiting veroorzaken.

DE ACCU ONDERHOUDEN

De accu is voorzien van oplaadbare lithium-ion batterijen. De gebruiksduur van elke lading is afhankelijk van de uit te voeren werkzaamheden.

De batterijen werden ontworpen om te zorgen voor een maximale probleemloze levensduur. Maar zoals bij alle accu's, zullen ze uiteindelijk uitgeput raken.

Demonteer de accu niet en probeer geen batterijen te vervangen. Het dragen van ringen en juwelen tijdens het hanteren van accu's kan ernstige brandwonden veroorzaken.

Voor de langst mogelijke levensduur van de accu dient u de gebruiksaanwijzing te lezen en te begrijpen.

- Het is aanbevolen om de lader te ontkoppelen en de lithium-ion accu te verwijderen wanneer u deze niet

gebruikt.

Voor een opslag van de lithium-ion accu langer dan 30 dagen:

Bewaar de lithium-ion accu bij een temperatuur lager dan 26°C en vrij van vocht.

- Berg de lithium-ion accu op met een laadstatus van 30-50%.
- Laad de lithium-ion accu om de zes maanden van opslag volledig op.
- Maak de buitenkant schoon met een doek of zachte, niet metalen borstel.

NL

GARANTIE

EGO-GARANTIEBELEID

Ga naar de website egopowerplus.eu voor de volledige algemene voorwaarden van het EGO-garantiebeleid.

HET MILIEU BESCHERMEN



Gooi geen elektrische apparatuur, gebruikte accu's en laders weg via het huishoudelijk afval! Geef dit product af bij een geautoriseerd recyclingbedrijf en zorg dat het apart kan worden ingezameld. Elektrisch gereedschap moet worden afgegeven voor een milieuvriendelijke recycling.

LÆS ALLE ANVISNINGER!



LÆS BRUGERVEJLEDNINGEN

ADVARSEL: For at sikre sikkerhed og pålidelighed, bør alle reparationer udføres af en kvalificeret servicetekniker.

SIKKERHEDSSYMBOL

Formålet med sikkerheds- symboler er at tiltrække din opmærksomhed på mulige farer. Du skal være meget opmærksom på sikkerhedssymbolerne og forklaringerne til dem og lære at forstå dem. Symbolernes advarsler fjerner ikke i sig selv eventuelle farer. De anvisninger og advarsler, de giver ingen erstatninger for ordentlig forebyggelse af ulykker foranstaltninger.

ADVARSEL: Sørg for at læse og forstå alle sikkerhedsanvisninger i denne brugsanvisning, herunder alle sikkerhedssymboler, såsom **"FARE"**, **"ADVARSEL"** og **"FORSIGTIG"**, før du bruger denne maskine. Hvis anvisningerne nedenfor ikke følges, kan det føre til elektrisk stød, brand og/eller alvorlig personskade.

ADVARSEL: Risiko for brand og forbrændinger. Må ikke adskilles, opvarmes til over 100 °C eller brændes. Opbevar batteriet utilgængeligt for børn og i originalemballagen, indtil det er klar til brug. Bortskaf straks et opbrugt batteri i overensstemmelse med lokale genbrugs- eller affaldsfor skrifter.

DK

SIKKERHEDSANVISNINGER

Denne side viser og beskriver sikkerhedssymboler, der kan være på dette produkt. Læs, forstå og følg alle anvisninger på maskinen, før du forsøger at samle og betjene.



Sikkerhedsadvarsel



For at mindske risikoen for skader skal brugeren læse brugsanvisningen.



Elektriske affaldsprodukter må ikke bortskaffes sammen med husholdningsaffald. Tag det til en godkendt genbrugsplads.



Dette produkt er i overensstemmelse med gældende EU-direktiver.



Dette produkt er i overensstemmelse med lovgivningen i Storbritannien.

V

Spænding



Jævnstrøm (DC)

°C

Celsius

Ah

Ampere-time



Fjern altid batteripakken fra produktet, når du monterer dele, foretager justeringer, ved rengøring, eller når produktet ikke er i brug.



Udsæt ikke batteripakken / batteriets celler for ild.



Omgivelses-temperatur for opladning af batteripakke



Udsæt ikke batteripakken / batteriets celler vand.



Bluetooth®

⚠ ADVARSEL: Læs og forstå alle vejledninger. Hvis du ikke følger alle vejledninger, der er anført nedenfor, kan det medføre elektrisk stød, brand og/eller alvorlig personskade.

SIKKERHED PÅ ARBEJDSPLADSEN

- **Hold arbejdsområdet rent og godt oplyst** Et rodet eller mørkt område kan føre til ulykker.
- **Maskinen må ikke bruges i eksplosive omgivelser, såsom ved tilstedeværelse af brændbare væsker, gasser eller støv.** Maskinen danner gnister, der kan antænde støv eller dampe.

DK

SIKKERHED OMKRING ELEKTRICITET

- **Maskinen må ikke udsættes for regn eller våde forhold.** Hvis vand trænger ind i maskinen, forøges risikoen for elektrisk stød.

BRUG OG PLEJE AF DENNE BATTERIDREVNE MASKINE

- **Der må kun oplades med opladeren, der er angivet af fabrikanten.** En oplader, der er egnet til ét slags batteri, kan skabe risiko for brand, hvis den bruges til et andet batteri.
- **Brug kun maskiner med særligt udpegede batterier.** Brug af andre batterier, udgør en risiko for personskade og brand.
- **Når batteriet ikke er i brug, skal den holdes væk fra andre metalgenstande som papirclips, mønter, nøgler, søm, skruer eller andre små metalgenstande, der kan skabe forbindelse fra en pol til en anden.** Shorting batteripoleme sammen kan forårsage forbrændinger eller brand.
- **Ved forkert anvendelse kan der slippe væske ud af batteriet: Undgå kontakt.** Hvis det alligevel skulle ske, skal området skylles med vand. Hvis væsken kommer i øjnene, skal man søge læge. Væske fra batteriet kan forårsage irritation eller forbrændinger.
- **Undlad at skille sekundære battericeller eller batterier ad eller åbne eller skære i dem.**
- **Udsæt ikke battericeller eller batterier for varme eller ild.** Undgå opbevaring i direkte sollys.
- **En battericelle eller et batteri må ikke kortslettes.** Opbevar ikke battericeller eller batterier hulter til bulter i en kasse eller skuffe, hvor de kan kortslette hinanden eller blive kortslettet af andre metalgenstande.
- **Tag ikke en battericelle eller et batteri ud af den originale emballage før brug.**
- **Udsæt ikke battericeller eller batterier for fysisk stød.**

- **Hvis en battericelle lækker, må væsken ikke komme i kontakt med hud eller øjne.** Hvis den kommer i øjnene eller på huden, vaskes det berørte område med rigelige mængder vand. Derefter søges læge.
- **Benyt ikke nogen anden oplader end den, der specifikt medfølger til brug med udstyret.**
- **Brug ikke nogen battericelle eller noget batteri, der ikke er beregnet til brug med udstyret.**
- **Bland ikke battericeller af forskellige fabrikater, effekter, størrelser eller typer i et batteri.**
- **Hold battericeller og batterier utilgængelige for børn.**
- **Søg omgående lægehjælp, hvis et knapbatteri eller andet batteri er blevet slugt.**
- **Køb altid den rigtige battericelle eller det rigtige batteri til udstyret.**
- **Battericeller og batterier holdes rene og tørre.**
- **Rengør battericellens eller batteriets poler med en ren tør klud, hvis de bliver beskidte.**
- **Sekundære battericeller og batterier skal oplades før brug.** Brug altid den rigtige oplader, og ret dig efter producentens anvisninger eller udstyrets instruktionsbog for korrekt opladning.
- **Lad aldrig et batteri lade i længere tid, når det ikke er i brug.**
- **Efter længere tids opbevaring kan det være nødvendigt at oplade og aflade battericellerne eller batterierne flere gange for at opnå maksimal ydelse.**
- **Sekundær battericeller og batterier giver de bedste resultater når de benyttes ved normal rumtemperatur (20 °C ± 5 °C).**
- **Behold de oprindelige papirer på produktet til eventuel senere brug.**
- **Brug kun battericellen eller batteriet til den anvendelse, den er beregnet til.**
- **Hvis det er muligt, fjernes batteriet fra udstyret, når det ikke er i brug.**
- **Bortskaf på korrekt vis.**

SERVICE

- **Følg anvisningerne i afsnittet i denne manual vedligeholdelse.** Anvendelse af uautoriserede dele eller manglende overholdelse af vedligeholdelsesanvisningen kan give risiko for stød eller personskade.

SPECIFIKKE SIKKERHEDSREGLER

- **Gør dig bekendt med din maskine. Læs brugsanvisningen omhyggeligt. Lær anvendelsesmuligheder og begrænsninger samt de specifikke potentielle risici forbundet med maskinen.** Hvis denne regel følges, vil det mindske risikoen for elektrisk stød, brand eller alvorlig personskade.
- **Batteridrevne maskiner behøver ikke at være tilsluttet en stikkontakt, og derfor er de altid driftsklar.** Vær opmærksom på mulige farer, når du ikke bruger din batteridrevne maskine. Batteriet skal altid tages ud, inden der skiftes tilbehør. Hvis denne regel følges, vil det mindske risikoen for elektrisk stød, brand eller alvorlig personskade.
- **Batteridrevne maskinerne eller batterier må ikke anbringes i nærheden af ild eller varme.** Dette vil mindske risikoen for eksplosion og evt. personskade.
- **Smid ikke batteriet i ilden.** Battericellerne kan eksplodere. Undersøg de lokale forskrifter for eventuelle særlige anvisninger på bortskaffelse.
- **Undlad at åbne eller mishandle batteriet.** Udsivende elektrolyt er ætsende og kan forårsage skader på øjne eller hud. Væsken kan være giftig ved indtagelse.
- **Batteriet må ikke mases, tabes eller beskadiges.** Brug ikke et batteri eller en oplader, der er blevet tabt eller har fået et kraftigt slag. Et beskadiget batteri kan eksplodere. Et tabt eller beskadiget batteri skal straks bortskaffes korrekt.
- **Batterier afgiver brintgasser og kan eksplodere i nærheden af en antændelseskilde, såsom en tændflamme.** For at reducere risikoen for alvorlig personskade bør man aldrig bruge ledningsfrie produkter i nærheden af åben ild. Et eksploderet batteri kan sende snavs og kemikalier i alle retninger. Ved udsættelse herfor skylles straks med vand.
- **Batteripakken må ikke oplades på fugtige eller våde steder.** Hvis denne regel følges, vil det mindske risikoen for elektrisk stød.
- **For at opnå de bedste resultater bør dit batteri oplades et sted, hvor temperaturen er over 5 °C og under 40 °C.** Opbevar det ikke uden for eller i køretøjer.
- **Under ekstreme temperaturforhold kan batteriet lække.** Hvis væsken kommer i kontakt med huden, vaskes straks med vand og sæbe, og derefter neutraliseres med citronsaft eller eddike. Hvis du får væsken i øjnene, skal øjnene skylles med rent vand i mindst 10 minutter, og derefter søges straks lægehjælp. Hvis denne regel følges, vil det mindske risikoen for alvorlig personskade.

- **Lad ikke benzin, olier, oliebaseerede produkter osv. komme i kontakt med plastdele.** Disse stoffer indeholder kemikalier, der kan skade, svække eller ødelægge plast.
- **Få batteriet set efter af en kvalificeret tekniker. Der må kun bruges identiske reservedele.** Derved sikrer man, at batteriet forbliver sikker at bruge.
- Brug ikke et batteri, der er beskadiget eller er blevet ændret. Beskadigede eller modificerede batterier kan opføre sig uforudsigeligt og forårsage brand, eksplosion eller risiko for personskade.
- Et batteri må ikke udsættes for ild eller høje temperaturer. Udsættelse for ild eller temperaturer over 130°C kan forårsage eksplosion.
- Følg alle opladningsvejledningerne, og undgå at oplade batteriet uden for temperaturområdet, der står i vejledningerne. Forkert opladning eller temperaturer uden for det angivne område kan beskadige batteriet og øge risikoen for brand.
- Du må ikke ændre på batteriet eller forsøge på at reparere det, undtagen som angivet i brugsvejledningen.

Gem disse vejledninger. Brug dem regelmæssigt, og brug dem til at instruere andre, der skal bruge denne maskine. Hvis du låner denne maskine ud til andre personer, skal disse vejledninger følges med, så produktet ikke bruges forkert, hvilket kan føre til personskader.

DK

SPECIFIKATIONER

Spænding	56 V ---
Nominal kapacitet	40 Ah
Nominal batterienergi	2,2 kWh
Batteribetegnelse	16IFpR41/136-2
Nominal spænding	51.2 V
Vægt (uden batteri)	17,7 kg
Anbefalet opladningstemperatur	5°C – 40°C
Anbefalet opbevaringstemperatur	10°C – 26°C

LISTE OVER DELE I PAKKEN (FIG. A)

BESKRIVELSE

KEND DIT BATTERI (fig. A)

1. Håndtag
2. Tænd/sluk-knap
3. Brændstofmåler med 5 lysindikatorer
4. Trekantsmærke
5. Batterikontakter

DK

BETJENING

BRÆNDSTOFMÅLER MED 5 LYSINDIKATORER

Dette litium-ion-batteri har en brændstofmåler med 5 lysindikatorer. Tryk kortvarigt på tænd/sluk-knappen, hvorefter brændstofmåleren viser batteristrømmen eller driftsfunktionen i 10 sekunder.

Brændstofmåler med 5 lysindikatorer	Batteristrøm/ driftsfunktion
Alle 5 lysindikatorer lyser konstant grønt	Batteristrøm på 80% til 100%
4 lysindikatorer lyser grøn	Batteristrøm på 60% til 80%
3 lysindikatorer lyser grøn	Batteristrøm på 40% til 60%
2 lysindikatorer lyser grøn	Batteristrøm på 20% til 40%
1 lysindikator lyser grøn	Batteristrøm på 10% til 20%
1 lysindikator blinker rød	Batteristrøm under 10%
Alle 5 lysindikatorer blinker rød.	Lav spænding. Batteriet er ved at løbe tør for strøm og skal straks oplades.
Alle 5 lysindikatorer lyser rød	Batteriet er for varmt eller for koldt. Afkøl eller opvarm batteriet, indtil dets temperatur når temperaturområdet -17 °C – 67 °C.

Selvdiagnosticering

Hold tænd/sluk-knappen nede i 6 sekunder, hvorefter batteriet går i gang med selvdiagnosticeringen, og lysindikatorerne lyser i ca. 10 sekunder.

Brændstofmåler med 5 lysindikatorer	Batteristrøm/ driftsfunktion
Alle 5 lysindikatorer lyser grøn.	Batteriet virker normalt.
Alle 5 lysindikatorer blinker skiftevis grøn og rød.	Batteriet er defekt. Batteriet kan ikke oplades eller aflades. Kontakt EGO's kundeservice for hjælp.
Alle 5 lysindikatorer lyser orange.	Batterikapaciteten er under 40% af den oprindelige kapacitet. Kontakt EGO's kundeservice for hjælp.

KOMMUNIKATIONSTEKNOLOGI

For yderligere oplysninger og for at se hele udvalget af forbundne produkter og tjenester, herunder forbindelsesvejledninger, skal du scanne QR-koden nedenfor eller gå på www.egopowerplus.eu/connect.



BATTERIET SKAL OPLADES PÅ FØLGENDE TIDSPUNKTER

Dette litium-ion-batteri leveres delvist opladet. Før batteriet bruges for første gang, skal det oplades helt.

Det er ikke nødvendigt at aflade batteriet, før det oplades. Litium-ion-batteriet kan altid oplades. Det påvirker ikke batteriet, hvis det oplades når det kun er delvis afladet. Brug brændstofmåleren til at se, hvornår batteriet skal oplades.

BEMÆRK: Hvis driftstiden falder betydeligt efter fuld opladning af batteriet, er batteriet ved at være brugt op og det skal skiftes. Under selvdiagnosticeringen lyser alle 5 lysindikatorer orange. Se afsnittet "Selvdiagnosticering" i denne vejledning.

SÅDAN OPLADES BATTERIET

Batteriet lades op med din hub PGX1600H og powerbank PGX1400PB (fig. B).

Du kan finde flere vejledninger i brugsvejledningen til din powerbank og oplader fra EGO.

MONTERING OG AFMONTERING AF BATTERIET

Følg anvisningerne i brugsanvisningen for det enkelte EGO-produkt.

VEDLIGEHOLDELSE

⚠ ADVARSEL: For at undgå alvorlige personskader, skal batteriet og alle enhederne altid afbrydes fra maskinen, når den rengøres eller vedligeholdes.

⚠ ADVARSEL: Ved service må der kun bruges originale reservedele fra EGO. Brug af andre reservedele kan medføre fare eller forårsage skader på produktet. For at sikre sikkerhed og pålidelighed, bør alle reparationer udføres af en kvalificeret servicetekniker.

⚠ ADVARSEL: Det anbefales ikke at rengøre batteriet med trykluft. Hvis rengøring med trykluft er den eneste anvendelige metode, skal du altid bruge beskyttelsesbriller eller sikkerhedsbriller med sidebeskyttelse under rengøringen. Hvis arbejdet er støvet, bæres også støvmaske.

GENEREL VEDLIGEHOLDELSE

Undgå, at bruge opløsningsmidler til rengøring af plastdele. De fleste plastmaterialer risikerer at blive ødelagt, ved brug af forskellige slags alment tilgængelige opløsningsmidler. Brug rene klude til at fjerne snavs, støv, olie, fedt, osv.

⚠ ADVARSEL: Lad aldrig bremsevæske, benzin, oliebaserede produkter, indtrængende olier osv. komme i kontakt med dele af plastic. Kemikalier kan beskadige, svække og ødelægge plastic, hvilket kan føre til alvorlige personskader.

⚠ ADVARSEL: For at reducere risikoen for brand, personskade og produktskade på grund af kortslutning, må maskinen, batteriet eller opladeren aldrig nedsænkes i væske. Undgå også at væske trænger ind i dem. Ætsende eller ledende væsker, såsom havvand, bestemte industrikemikalier og blegemidler eller blegemiddelholdige produkter osv. kan kortslutte produktet.

VEDLIGEHOLDELSE AF BATTERIET

Batteriet er udstyret med genopladelige litium-ion batterier. Typen af arbejde er bestemmende for, hvor længe en opladning vil holde.

Batterierne er beregnet til at have en lang levetid uden problemer. Som alle andre batterier vil de med tiden blive flade.

Skil ikke batteriet af, og forsøg heller ikke at udskifte cellerne. Håndtering af batterierne, især når man bærer ringe og smykker, kan give alvorlige forbrændinger.

Læs og forstå brugervejledningen for at opnå den længst mulige batterilevetid.

- Det er god praksis at afbryd opladeren og tage litium-ion-batteriet ud, når det ikke er i brug.

Ved opbevaring af litium-ion-batterier i over 30 dage:

Litium-ion-batteriet skal opbevares et sted, hvor temperaturen er under 26°C og hvor der ikke er fugt.

- Litium-ion-batterier skal opbevares opladet til mellem 30-50 %.
- Litium-ion-batteriet skal oplades helt hver sjette måned.
- Ydersiden kan rengøres med en klud eller en blød børste, der ikke er lavet af metal.

BESKYTTELSE AF MILJØET



Elektrisk udstyr, batterioplader og batterier må ikke smides ud sammen med almindelig husholdningsaffald! Tag dette produkt til en autoriseret genbrugsplads, og sørg for at det sendes til genbrug. Elektriske værktøjer skal returneres til et miljøkompatibelt genvindingsanlæg.

DK



GARANTI

EGO GARANTI POLITIK

Besøg venligst hjemmesiden egopowerplus.eu for fuldstændige vilkår og betingelser for EGO's garantipolitik.

DK

LÄS IGENOM ALLA INSTRUKTIONER!



LÄS IGENOM BRUKSANVISNINGEN

⚠ VARNING: För att garantera en säker och pålitlig användning måste alla reparationer utföras av en kvalificerad servicetekniker.

SÄKERHETSSYMBOL

Syftet med säkerhetssymboler är att uppmärksamma eventuella faror. Säkerhetssymbolerna och förklaringarna av dessa kräver din fullständiga uppmärksamhet och förståelse. Symbolvarningarna i sig eliminerar inte några faror. Instruktionerna och varningarna som ges är inte något substitut för korrekta åtgärder för förhindrande av olyckor.

⚠ VARNING: är noga med att läsa igenom och förstå alla säkerhetsinstruktioner i denna bruksanvisning, inklusive alla varningssymboler såsom "FARAR," "VARNING," och "FÖRSIKTIGHET" innan maskinen används. Underlåtenhet att läsa alla instruktioner som listas nedan kan resultera i elektrisk stöt, brand och/eller allvarlig personskada.

⚠ VARNING: Risk för brand och brännskador. Montera inte isär, värme över 100 °C och kan brinna upp. Håll batteriet utom räckhåll för barn och i sin originalförpackning tills den är redo att användas. Kassera förbrukade batterier enligt lokala återvinnings- och avfallsregler.

SE

SÄKERHETSINSTRUKTIONER

Denna sida framställer och beskriver säkerhetssymboler som kan visas på denna produkt. Läs igenom, förstå och följ alla instruktioner på maskinen innan försök görs att montera och hantera den.



Säkerhetslarm



För att minska risken för skador måste användaren läsa bruksanvisningen.



Förbrukade elektriska produkter får inte kastas i hushållssoporna. Lämnas in dem till en auktoriserad återvinningsstation.



Denna produkt är i enlighet med gällande EG-direktiv.



Denna produkt uppfyller tillämpliga lagar i Storbritannien.

V

Spänning



Likström

°C

Celsius

Ah

Ampere-timme



Ta alltid ut batteripaketet ur maskinen före montering av detaljer, justering eller rengöring eller när maskinen ställs av.



Batteripaket/ battericeller får inte utsättas för eld.



Omgivningstemperatur vid laddning av batteripaketet



Batteripaket/ battericeller får inte utsättas för vatten.



Bluetooth®

⚠ VARNING: Läs igenom och förstå alla instruktioner. Underlåtenhet att följa alla instruktioner som listas nedan kan resultera i elektriska stötar, brand och/eller allvarliga personsador.

ARBETSPLATSSÄKERHET

- **Håll arbetsområdet rent och väl upplyst.** Belamrade eller mörka områden inbjuder till olyckor.
- **Använd inte motordrivna verktyg i explosiva miljöer** som t.ex. i närvaron av brandfarliga vätskor, gaser eller damm. Maskiner skapar gnistor som kan antända damm eller ångor.

ELEKTRISK SÄKERHET

- **Utsätt inte maskiner för regn eller våta förhållanden.** Om vatten tränger in i en maskin ökar risken för elektriska stötar.

ANVÄNDNING OCH SKÖTSEL AV BATTERIMASKINEN

- **Ladda endast med laddare som anges av tillverkaren.** En laddare som är lämplig för en typ av batteripaket kan resultera i brand när den används med ett annat batteripaket.
- **Använd endast maskiner med specifikt designade batterier.** Användning av andra batteripaket kan medföra risk för personsador och eld.
- **När batteripaket inte används bör det hållas borta från andra metallföremål som gem, mynt, nycklar, spikar, skruvar och andra små metallföremål som kan skapa kontakt mellan de två polerna.** Kortslutning av batteriets terminaler kan orsaka brännskador eller en brand.
- **Under olämpliga förhållanden kan vätska spruta ut från batteriet. Undvik kontakt. Vid oavsiktlig kontakt, spola med vatten. Om vätskan kommer i kontakt med ögonen, sök också läkarhjälp.** Vätska som sprutar ur batteriet kan orsaka sveda och brännskador.
- **Plocka inte isär, öppna eller skär sönder de sekundära cellerna eller batterierna.**
- **Utsätt inte cellerna eller batterierna för värme eller brand.** Undvik att förvara dem i direkt solljus.
- **Kortslut inte en cell eller ett batteri.** Förvara inte cellerna eller batterierna på måfå i en låda eller liknande där de kan kortsluta varandra eller kortslutas av andra metallobjekt.
- **Ta inte ut en cell eller ett batteri från dess originalförpackning tills den ska användas.**

- **Utsätt inte cellerna eller batterierna för mekaniska stötar.**
- **Vid händelse av att en cell läcker, låt inte vätskan komma i kontakt med hud eller ögon.** Om kontakt inträffar, tvätta det utsatta området med stora mängder vatten och uppsök läkare.
- **Använd inte någon annan laddare än den som medföljer för användning av utrustningen.**
- **Använd inte någon cell eller batteri som inte är avsett för användning med denna utrustning.**
- **Blanda inte celler som är från olika tillverkare, med annan kapacitet, storlek eller typ i en enhet.**
- **Håll cellerna och batterierna utom räckhåll för barn.**
- **Uppsök omedelbart läkare om en cell eller ett batteri har förtärts.**
- **Köp alltid en korrekt cell eller ett batteri för utrustningen.**
- **Håll cellerna och batterierna rena och torra.**
- **Torka av cellen och batterikontakterna med en ren och torr trasa om de blivit smutsiga.**
- **Sekundära celler och batterier måste laddas före användning.** Använd alltid den korrekta laddaren och hänvisa till tillverkarens instruktioner eller utrustningens bruksanvisning för korrekta laddningsinstruktioner.
- **Lämna inte ett batteri i en långvarig laddning när den inte används.**
- **Efter en lång förvaring kan det vara nödvändigt att ladda och ladda ur cellerna eller batterierna flera gånger för att erhålla högsta prestanda.**
- **Sekundära celler och batterier har högsta prestanda när de används i en normal rumstemperatur (20 °C (+/- 5 °C)).**
- **Spara produktens originaldokument för framtida bruk.**
- **Använd endast cellen eller batteriet för den tillämpning som den är avsedd för.**
- **Om möjligt, ta ut batteriet från utrustningen när den inte ska användas.**
- **Kassera på ett korrekt sätt.**

SERVICE

- **Följ instruktionerna i avsnittet „Underhållning“ i denna bruksanvisning.** Användning av otillåtna delar eller underlåtenhet att följa underhållningsinstruktioner kan orsaka elektriska stötar eller personsador.

SPECIFIKA SÄKERHETSREGLER

- **Lär känna din maskin. Läs noga igenom bruksanvisningen. Lär dig dess tillämpningar och begränsningar, samt specifika faror som är relaterade till maskinen.** Följ denna regel för att minska risken för elektriska stötar, brand eller allvarliga personskador.
- **Batteridrivna maskiner behöver inte vara anslutna till ett eluttag och är därför alltid redo för användning.** Var uppmärksam på eventuella faror när du använder ditt batteridrivna verktyg. Ta alltid ut batteriet innan du byter ut tillbehör. Följ denna regel för att minska risken för elektriska stötar, brand eller allvarliga personskador.
- **Placera inte batteridrivna maskinen eller batteriet i närheten av eld eller värme.** Detta minskar risken för explosion och eventuella personskador.
- **Kassera inte batterierna i en öppen eld.** Cellerna kan explodera. Kontrollera de lokala bestämmelserna för eventuella särskilda instruktioner för kassering.
- **Du får inte öppna eller manipulera batteriet.** Utsläppt elektrolyt är frätande och kan orsaka skador på ögon eller hud. Den kan även vara giftig om den förtärs.
- **Du får inte krossa, tappa eller skada batteriet.** Använd inte ett batteri eller laddare som har tappats eller mottagit en kraftig stöt. Ett skadat batteri kan explodera. Se till att omedelbart kassera ett tappat eller skadat batteri.
- **Batterier ventilerar vätgas och kan explodera i närvaron av en antändningskälla, t.ex. en pilotlåga.** För att minska risken för allvarliga personskador, använd aldrig en trådlös produkt i närvaron av en öppen eldslåga. Ett exploderande batteri kan slunga iväg skräp och kemikalier. Om du får det på dig ska du omedelbart skölja med vatten.
- **Ladda inte batteriet på en fuktig eller våt plats.** Följ denna regel för att minska risken för elektriska stötar.
- **Du får bäst resultat om du ser till att batteriet laddas på en plats där temperaturen är över 5 °C och under 40 °C.** Förvara inte utomhus eller i fordon.
- **Under extrem användning eller extrema temperaturförhållanden kan batteriläckage inträffa.** Om vätskan kommer i kontakt med huden, skölj omedelbart med såpa och vatten och neutralisera sedan med citronjuice eller vinäger. Om vätska tränger in i dina ögon, skölj dem med rent vatten i minst 10 minuter och uppsök sedan omedelbart en läkare. Följ denna regel för att minska risken för allvarliga personskador.

- **Låt inte bensin, oljor eller petroleumbaserade produkter osv. komma i kontakt med plastdelarna.** Dessa ämnen innehåller kemikalier som kan skada, försvara eller förstöra plast.
- **Lämna batteripaketet för service till en kvalificerad servicetekniker som endast använder identiska utbytesdelar.** Det säkerställer att batteripaketets skick underhålls.
- Använd inte ett batteri som är skadat eller modifierat. Skadade eller modifierade batterier kan leda till oförutsägbart uppträdande som leder till brand, explosion eller risk för personskador.
- Utsätt inte batteripaketet eller verktyget för eld eller extrema temperaturer. Exponering av eld eller temperaturer över 130 °C kan orsaka explosion.
- Följ alla laddningsinstruktioner och ladda inte batteripaketet eller apparaten utanför det temperaturområde som anges i instruktionerna. Felaktig laddning eller vid temperaturer utanför angivet temperaturområde kan skada batteriet och ökar risken för brand.
- Modifiera inte eller försök att reparera batteriet förutom såsom indikerade i instruktionerna för användning och skötsel.

Spara dessa instruktioner. Läs igenom dem regelbundet och använd dem för att instruera andra som kan komma att använda denna maskin. Om du lånar ut denna maskin till någon, se även till att låna ut dessa instruktioner för att förhindra felaktig användning och eventuella personskador.

SE

SPECIFIKATIONER

Spänning	56 V ---
Nominell kapacitet	40 Ah
Nominell batterienergi	2,2 kWh
Batteribeteckning	16IFpR41/136-2
Nominell spänning	51,2 V
Vikt (utan batteri)	17,7 kg
Rekommenderad laddningstemperatur	5°C – 40°C
Rekommenderad förvaringstemperatur	10°C TILL 26°C

PACKLISTA (BILDA)

BESKRIVNING

LÄRA KÄNNA DITT BATTERI (bild A)

1. Handtag
2. Strömknapp
3. 5-LED bränslemätare
4. Triangelmärke
5. Batterikontakter

SE

DRIFT

5-LEDAD BRÄNSLEMÄTARE

Detta litiumjonbatteri har en bränslemätare med 5 LED-lampor. Tryck kort på strömbrytaren och LED-bränslemätaren visar batteriets laddningsnivå eller drifttillstånd i 10 sekunder.

5-LED bränslemätare		Batteriets laddningsnivå / arbetsförhållande
	Alla 5 LED lyser med fast grönt sken	Laddningsnivå 80% till 100%
	4 LED lyser med fast grönt sken	Laddningsnivå 60% till 80%
	3 LED lyser med fast grönt sken	Laddningsnivå 40% till 60%
	2 LED lyser med fast grönt sken	Laddningsnivå 20% till 40%
	1 LED lyser med fast grönt sken	Laddningsnivå 10% till 20%
	1 LED lyser blinkande rött	Laddningsnivå mindre än 10%
	Alla 5 LED blinkar rött.	Låg spänning. Batteripaketet är nästan helt slut och måste laddas omedelbart.

	Alla 5 LED lyser med fast rött sken	Batteriet är för varmt eller för kallt. Kyl eller värm batteriet tills dess temperatur når temperaturintervallet -17 °C – 67 °C.
--	-------------------------------------	--

Självdiagnostisk

Håll strömbrytaren intryckt i 6 sekunder, batteriet självdiagnostiseras och LED-lamporna lyser i ca 10 sekunder.

5-LED bränslemätare		Batteriets laddningsnivå / arbetsförhållande
	Alla 5 LED lyser med fast grönt sken.	Batteriet fungerar normalt.
	Alla 5 LED blinkar omväxlande grönt och rött.	Defekt batteri, batteriet kan inte laddas eller laddas ur. Kontakta EGO Kundtjänst för reparation.
	Alla 5 LED lyser med fast orange sken.	Batterikapaciteten är lägre än 40% av den ursprungliga. Kontakta EGO Kundtjänst för reparation.

KOMMUNIKATIONSTEKNOLOGI

För information eller vårt kompletta utbud av anslutna produkter och tjänster, inklusive anslutningsinstruktioner, skanna QR-koden nedan eller besök www.egopowerplus.eu/connect.



NÄR BATTERIET SKA LADDAS

Detta litiumjonbatteri levereras delvis laddat. Innan det används för första gången, ladda batteripaketet fullt.

Det är inte nödvändigt att köra slut på batteripaketet före det laddas upp. Litium-jon-batteriet kan laddas när som helst och skapar inte ett „minne“ när det laddas efter endast en delvis urladdning. Använd 5-LED-bränslemätaren för att avgöra när batteriet behöver laddas.

UPPMÄRKSAMMA: En avsevärt minskad drifttid efter en full laddning av batteripaketet indikerar att batterierna är nära slutet av sin livslängd och måste bytas ut. Alla 5 LED lyser med fast orange sken under självdiagnostiken. Se avsnittet „Självdiagnostik“ i denna manual.

HUR MAN LADDAR BATTERIPAKET

Batteriet laddas med en kombination av hubben PGX1600H och powerbanken PGX1400PB (bild B).

Följ anvisningarna i bruksanvisningen för respektive EGO Power Bank och laddare.

FÖR ATT MONTERA OCH TA BORT BATTERIPAKETET

Följ instruktionerna i bruksanvisningen för den specifika EGO-produkten.

UNDERHÅLL

⚠ VARNING: För att undvika allvarliga personskador, koppla alltid bort alla enheter och ta bort batteripaketet från maskinen när du rengör eller utför underhåll.

⚠ VARNING: Vid service, används endast identiska utbytesdelar för EGO. Användning av andra delar kan skapa risker eller orsaka produktskador. För att garantera en säker och pålitlig användning måste alla reparationer utföras av en kvalificerad servicetekniker.

⚠ VARNING: Det rekommenderas inte att använda komprimerad tryckluft vid rengöring av batteripaketet. Om rengöring med komprimerad tryckluft är det enda alternativet, se alltid till att använda skyddsglasögon eller skyddsglasögon med sidoskydd vid rengöring. Använd alltid en ansiktsmask om användningen är dammig.

ALLMÄNT UNDERHÅLL

Använd inte lösningsmedel när du rengör plastdelarna. De flesta plaster är känsliga för skador från olika typer av kommersiella lösningsmedel och kan skadas av dess användning. Använd en ren trasa för att ta bort smuts, damm, olja, fett osv.

⚠ VARNING: Låt aldrig bromsvätska, bensin, petroleumbaserade produkter, smörjfett osv. komma i kontakt med plastdelarna. Kemikalier kan skada, försvaga eller förstöra plast, vilket kan resultera i allvarliga personskador.

⚠ VARNING: För att minska risken för brand, personskador och produktskador på grund av kortslutning får du aldrig sänka ned maskinen, batteriet eller laddaren i vätska eller låta vätska rinna inuti dem. Frätande eller ledande vätskor, t.ex. havsvatten, vissa industrikemikalier, blekmedel eller produkter som innehåller blekmedel, etc., kan orsaka kortslutning.

UNDERHÅLL AV BATTERIET

Batteriet är utrustat med uppladdningsbara litiumjonbatterier. Varaktigheten för varje laddning beror på vilken typ av arbete som utförs.

Batterierna i detta verktyg har utvecklats för att tillhandahålla en maximal och problemfri livslängd. Fast precis som alla andra batterier kommer de eventuellt att ha gjort sitt.

Montera inte isär batteripaketet och försök inte heller att byta ut batterierna. Hantering av batterierna, särskilt när ringar och smycken används, kan resultera i allvarliga brännskador.

För längsta möjliga livslängd för batteriet, läs igenom och förstå bruksanvisningen.

- Det är god praxis att dra ur laddaren och ta ut litiumjon-batteripaketet när det inte används

För litium-jon-batteripaket som förvarats längre än 30 dagar:

- Förvara litium-jon-batteripaketet i en temperatur som är under 26 °C och fri från fukt.
- Förvara litium-jon-batteripaketet med 30-50 % laddningsnivå.
- Varje gång litium-jon-batteripaketet har förvarats i sex månader, ladda dem fullt.
- Utsidan kan rengöras med en trasa eller en mjuk borste som inte är av metall.

SKYDDA MILJÖN



Kasta inte elektrisk utrustning, använt batteri och laddare i hushållssoporna! Ta denna produkt till en auktoriserad återvinnare och gör den tillgänglig för separat insamling. Elektriska verktyg måste returneras till en miljöanpassad återvinningsanläggning.

SE



GARANTI

EGO GARANTIPOLICY

Besök webbsidan egopowerplus.eu för fullständiga villkor för EGO garantipolicy.

SE

LUE KAIKKI OHJEET!



LUE KÄYTTÖOPAS

VAROITUS: Pätevän huoltoteknikon tulee suorittaa kaikki korjaukset, jotta voidaan taata tuotteen turvallinen ja luotettava käyttö.

TURVALLISUUSSYMBOLI

Turvallisuussymbolien tarkoituksena on kiinnittää huomiota mahdollisiin vaaroihin. Turvallisuussymbolit ja niiden selitykset on syytä lukea tarkkaan ja ymmärtää perusteellisesti. Varoitusymbolit eivät yksin poista vaaran mahdollisuutta. Niiden antamat ohjeet ja varoitukset eivät korvaa kunnollisia onnettomuuksien ehkäisytöimenpiteitä.

VAROITUS: Lue ja ymmärrä tämän käyttöoppaan kaikki turvallisuusohjeet, mukaan lukien turvallisuusvaroitusymbolit, kuten ”**VAARA**”, ”**VAROITUS**” ja ”**HUOMIO**” ennen koneen käyttämistä. Alla olevien ohjeiden noudattamatta jättäminen saattaa aiheuttaa sähköiskun, tulipalon ja/tai vakavan henkilövahingon.

VAROITUS: Tulipalon ja palovammojen vaara. Älä pura, lämmitä yli 100 °C:een tai polta. Pidä akku poissa lasten ulottuvilta ja alkuperäisessä pakkauksessaan, kunnes se on valmis käyttöön. Hävitä käytetyt akut välittömästi paikallisten kierrätys- tai jätesäännösten mukaisesti.

FI

TURVALLISUUSOHJEET

Tällä sivulla kuvataan ja esitellään turvallisuussymbolit, jotka saattavat esiintyä tässä tuotteessa. Lue, ymmärrä ja noudata kaikkia laitteen ohjeita ennen kuin yrität koota sen tai käyttää sitä.



Turvallisuushälytys



Käyttäjän on luettava käyttöopas loukkaantumisvaaran vähentämiseksi.



Vanhoja sähkölaitteita ei saa hävittää kotitalousjätteen mukana. Vie laite valtuutettuun kierrätyslaitokseen.



Tämä tuote vastaa sovellettavia EU-direktiivejä.



Tämä tuote vastaa sovellettavaa UK-lainsäädäntöä.

V

Jännite



Tasavirta

°C

Celsius

Ah

Ampeerituntia



Irrota akkuyksikkö aina tuotteesta, kun asennat osia, säädät tai puhdistat tuotetta tai kun tuotetta ei käytetä.



Älä altista akkuyksikköä/akun kennoja tulelle.



Ympäristön lämpötila akkuyksikköä ladattaessa



Älä altista akkuyksikköä/akun kennoja vedelle.



Bluetooth®

VAROITUS: Lue ja ymmärrä kaikki ohjeet. Alla olevien ohjeiden noudattamatta jättäminen saattaa aiheuttaa sähköiskun, tulipalon ja/tai vakavan henkilökohtaisen vamman.

TYÖALUEEN TURVALLISUUS

- Pidä työalue puhtaana ja hyvin valaistuna. Sotkuiset tai hämärät alueet aiheuttavat onnettomuuksia.
- Älä käytä koneita räjähdysriskissä ympäristössä, kuten syttyvien nesteiden, kaasujen tai pölyn läheisyydessä. Koneet saattavat aiheuttaa kipinöitä, jotka voivat sytyttää pölyn tai höyryt.

SÄHKÖTURVALLISUUS

- Älä altista koneita sateelle tai märille olosuhteille. Koneeseen pääsevä vesi lisää sähköiskun vaaraa.

AKKUKÄYTTÖISEN KONEEN KÄYTTÖ JA HOITO

- Lataa vain valmistajan määrittämällä latureilla. Laturi, joka sopii yhdentyypiselle akulle, voi aiheuttaa tulipalovaaran, jos sitä käytetään toisenlaisen akun kanssa.
- Käytä koneissa vain erityisesti niihin tarkoitettuja akkuja. Muunlaisten akkujen käyttö saattaa aiheuttaa henkilövahingon tai tulipalovaaran.
- Kun akku ei ole käytössä, pidä se poissa metalliesineiden, kuten paperiliitinten, kolikoiden, avainten, naulojen, ruuvien tai muiden pienten metalliesineiden, läheltä, jotka voivat yhdistää navat toisiinsa. Akun napojen oikosulku voi aiheuttaa palovammoja tai tulipalon.
- Akusta voi valua nestettä väärästä käytöstä johtuen. Vältä kosketusta nesteeseen. Jos kosket nesteeseen vahingossa, huuhtelee vedellä. Jos nestettä pääsee silmiin, hakeudu lääkärin hoitoon. Akusta valuva neste voi aiheuttaa ärsytystä tai palovammoja.
- Älä pura, avaa tai silppua toissijaisia kennoja tai akkuja.
- Älä altista kennoja tai akkuja kuumuudelle tai tulelle. Vältä varastointia suorassa auringonvalossa.
- Älä oikosulje kennoa tai akkua. Älä säilytä kennoja tai akkuja sekaisin laatikossa tai kaapissa, koska ne saattavat aiheuttaa keskenään tai yhdessä metalliesineiden kanssa oikosulun.
- Älä poista kennoa tai akkua alkuperäisestä pakkauksestaan ennen kuin sitä tarvitaan käyttöön.

- Älä altista kennoja tai akkuja mekaanisille iskuille.
- Jos kenno vuotaa, vältä nesteen pääsy iholle tai silmiin. Jos nestettä kuitenkin pääsee iholle tai silmiin, pese altistunut alue runsaalla vedellä ja hakeudu lääkärin hoitoon.
- Älä käytä muuta laturia kuin sitä, joka on tarkoitettu nimenomaan tälle laitteelle.
- Älä käytä mitään kennoa tai akkua, jota ei ole tarkoitettu käytettäväksi laitteeseen kanssa.
- Älä sekoita eri valmistajien, kapasiteettien, kokojen tai tyyppien kennoja akussa.
- Pidä kennot ja akut lasten ulottumattomissa.
- Hakeudu välittömästi lääkärin hoitoon, jos kenno tai paristo on nieltynyt.
- Osta aina laitteeseen sopiva kenno tai akku.
- Pidä kennot ja akut puhtaina ja kuivina.
- Jos kennon tai akun navat ovat likaisia, pyyhi ne puhtaalla, kuivalla liinalla.
- Toissijaiset kennot ja akut täytyy ladata ennen käyttöä. Käytä aina oikeanlaista laturia ja tutustu valmistajan ohjeisiin tai laitteen ohjeeseen, jossa on kunnolliset latausohjeet.
- Älä jätä akkua lataukseen pitkäksi ajaksi, kun se ei ole käytössä.
- Pitkän säilytysajan jälkeen saattaa olla tarpeen ladata ja tyhjentää kennot ja akut useampaan kertaan, jotta ne toimisivat parhaalla mahdollisella tavalla.
- Toissijaiset kennot ja akut toimivat parhaiten, kun niitä käytetään tavallisessa huoneenlämmössä (20 °C ± 5 °C).
- Säilytä tuotteen alkuperäiset käyttöohjeet tulevia tarpeita varten.
- Käytä kennoa tai akkua vain siihen käyttöön, johon se on tarkoitettu.
- Jos mahdollista, poista akku laitteesta silloin, kun se ei ole käytössä.
- Hävitä asianmukaisesti

HUOLTO

- Noudata tämän oppaan Kunnossapito-osion ohjeita. Muiden kuin hyväksytyjen osien käyttö tai kunnossapito-ohjeiden noudattamatta jättäminen saattaa aiheuttaa sähköiskun tai henkilövahingon vaaran.

ERITYISET TURVAOHJEET

- **Tutustu koneesi. Lue käyttöopas huolellisesti. Opettele koneen käyttöarkoitukset ja rajoitteet sekä siihen liittyvät mahdolliset erityiset vaarat.** Tämän ohjeen noudattaminen vähentää sähköiskun, tulipalon tai vakavan henkilövahingon vaaraa.
- **Akkukoneita ei tarvitse liittää sähköverkkoon. Tästä syystä ne ovat aina käyttökunnossa.** Tiedosta mahdolliset vaarat, kun et käytä akkukonetta. Poista akku aina ennen kuin vaihdat lisävarusteita. Tämän säännön noudattaminen vähentää sähköiskun, tulipalon tai vakavan henkilövahingon vaaraa.
- **Älä aseta akkukoneita tai akkuja lähelle avotulta tai lämmönlähteitä.** Tämä vähentää räjähdysten vaaraa ja mahdollisia henkilövahinkoja.
- **Älä hävitä akkuja polttamalla.** Kennot saattavat räjähtää. Tarkasta paikallisten määräysten hävittämistä koskevat erikoisohjeet.
- **Älä avaa tai yritä vääntää akkua.** Vuotanut akkuneste on syövyttävää ja voi vahingoittaa silmiä tai ihoa. Voi olla myrkyllistä nieltynä.
- **Älä murskaa, pudota tai vaurioita akkua. Älä käytä akkua tai laturia, joka on pudonnut tai johon on osunut voimakas isku.** Vaurioitunut akku voi räjähtää. Hävitä pudonnut tai vaurioitunut akku heti asianmukaisesti.
- **Akuista voi vapautua vetykaasua, ja ne saattavat räjähtää, jos lähellä on sytytyslähde, kuten sytytysliekki.** Vakavan henkilövahingon välttämiseksi akkukäyttöisiä laitteita ei saa käyttää avotulen lähellä. Räjähtänyt akku saattaa singota irto-osia ja kemikaaleja ympärilleen. Altistumisen tapahtuessa huuhtelee välittömästi vedellä.
- **Älä lataa akkua kosteissa tai märissä paikoissa.** Tämän säännön noudattaminen vähentää sähköiskun vaaraa.
- **Parhaan tuloksen saat, kun akku ladataan tilassa, jonka lämpötila on yli 5 °C, mutta alle 40 °C.** Älä säilytä ulkona tai ajoneuvoissa.
- **Akku saattaa vuotaa äärimmäisissä käyttö- tai lämpötilaolosuhteissa.** Jos neste pääsee iholle, pese välittömästi vedellä ja saippualla ja neutraloi sitten sitruunamehulla tai etikalla. Jos nestettä joutuu silmiin, huuhtelee silmiä vähintään 10 minuuttia puhtaalla vedellä ja hakeudu sitten välittömästi lääkärin hoitoon. Tämän ohjeen noudattaminen vähentää vakavien henkilövahinkojen vaaraa.

- **Älä anna bensiiniin, öljypohjaisten tuotteiden ym. päästä kosketuksiin muoviosien kanssa.** Nämä aineet sisältävät kemikaaleja, jotka saattavat vahingoittaa, heikentää tai tuhota muovia.
- **Huollata akku pätevällä huoltohenkilöllä, joka käyttää vain identtisiä vaihto-osia.** Näin varmistat, että akun turvallisuus säilyy.
- **Älä käytä vaurioitunutta tai muunneltua akkua.** Vaurioituneet tai muutetut akut voivat käyttäytyä arvaamattomasti ja aiheuttaa tulipalon, räjähdyksen tai henkilövahingon vaaran.
- **Älä altista akkua tulelle tai äärimmäisille lämpötiloille.** Altistaminen yli 130 °C:n lämpötilalle voi aiheuttaa räjähdyksen.
- **Noudata kaikkia latausohjeita.** Älä lataa akkua lämpötilassa, joka ei ole ohjeissa ilmoitetun lämpötila-alueen sisällä. Virheellinen lataaminen tai lataaminen ilmoitetun lämpötila-alueen ulkopuolella olevassa lämpötilassa voi vaurioittaa akkua ja lisätä tulipalovaaraa.
- **Älä muuta tai yritä korjata akkua, ellei sitä ole mainittu käyttö- ja hoito-ohjeissa.**

Säilytä nämä ohjeet. Lue ohjeet säännöllisesti ja käytä niitä muiden koneen käyttäjien ohjeistamisessa. Jos lainaat tämän koneen jollekulle muulle, lainaa samalla myös nämä ohjeet tuotteen väärinkäytön ja mahdollisen henkilövahingon estämiseksi.

TEKNISET TIEDOT

Jännite	56 V $\overline{\text{---}}$
Nimelliskapasiteetti	40 Ah
Akun nimellinen energia	2,2 kWh
Akun nimike	16IFpR41/136-2
Nimellisjännite	51,2 V
Paino (ilman akkua)	17,7 kg
Suosittelun latauslämpötila	5–40°C
Suosittelun säilytyslämpötila	10–26°C

PAKAUSLUETTELO (KUVA A)

KUVAUS

TUNNE AKKUSI (kuva A)









1. Kahva
2. Virtapainike
3. 5 LEDin akkutehomittari

4. Kolmiomerkki
5. Akun navat

KÄYTTÖ

5 LEDin AKKUTEHOMITTARI



Tässä litiumioniakussa on 5 LEDin akkutehomittari. Paina lyhyesti virtapainiketta ja LED-akkutehomittari näyttää akun lataustason tai toimintatilan 10 sekunnin ajan.

5 LEDin akkutehomittari		Akun lataustaso/ toimintakunto
	Kaikki 5 LEDiä palaa vihreinä	Lataustaso 80–100 %
	4 LEDiä palaa vihreinä	Lataustaso 60–80 %
	3 LEDiä palaa vihreinä	Lataustaso 40–60 %
	2 LEDiä palaa vihreinä	Lataustaso 20–40 %
	1 LED palaa vihreänä	Lataustaso 10–20 %
	1 LED vilkkuu punaisena	Lataustaso alle 10 %
	Kaikki 5 LEDiä vilkkuu punaisina.	Alhainen jännite. Akku on lähes tyhjä ja se on ladattava välittömästi.
	Kaikki 5 LEDiä palaa punaisina	Akku on liian kuuma tai liian kylmä. Jäähdytä tai lämmitä akkua, kunnes sen lämpötila saavuttaa -17–67 °C lämpötila-alueen.

Itsediagnostiikka

Pida virtapainiketta painettuna 6 sekuntia, akku siirtyy itsediagnostiikkaan ja LED-valot palavat noin 10 sekunnin ajan.

5 LEDin akkutehomittari		Akun lataustaso/ toimintakunto
	Kaikki 5 LEDiä palaa vihreinä.	Akku toimii normaalisti.

	Kaikki 5 LEDiä vilkkuu vuorotellen vihreinä ja punaisina.	Viallinen akku, akkua ei voi ladata tai purkaa. Ota yhteyttä EGO-asiakaspalveluun saadaksesi apua.
	Kaikki 5 LEDiä palaa oransseina.	Akun kapasiteetti on alle 40 % alkuperäisestä. Ota yhteyttä EGO-asiakaspalveluun saadaksesi apua.

VIESTINTÄTEKNIikka

Jos haluat tietoja yhdistettyjen tuotteiden ja palveluiden koko valikoimasta, mukaan lukien yhdistämisohjeet, skannaa alla oleva QR-koodi tai käy osoitteessa www.egopowerplus.eu/connect.



MILLOIN AKKU KANNATTAA LADATA

Tämä litiumioniakku toimitetaan osittain ladattuna. Ennen kuin käytät akkua ensimmäisen kerran, lataa se täyteen.

Akun latausta ei tarvitse purkaa ennen latausta. Litiumioniakku voidaan ladata milloin vain, eikä se kehity ”muistia”, kun se ladataan vain osittaisen purkautumisen jälkeen. Käytä 5 LEDin akkutehomittaria apuna, kun mietit milloin akku on ladattava.

HUOMAUTUS: Täysin ladatun akun merkittävästi lyhentynyt käyttöaika viittaa siihen, että akun käyttöikä on lähenemässä loppua, ja se on vaihdettava uuteen. Kaikki 5 LEDiä palaa oranssina itsediagnoosin aikana. Katso tämän oppaan kohta ”**Itsediagnostiikka**”.

AKUN LATAAMINEN

Akku ladataan keskitimen PGX1600H ja varavirtalähteen PGX1400PB yhdistelmällä (kuva B).

Noudata EGO-varavirtalähteen ja -laturin omien käyttöoppaiden ohjeita.

AKUN KIINNITTÄMINEN JA IRROTTAMINEN

Noudata kunkin EGO-tuotteen oman käyttöoppaan ohjeita.

HUOLTAMINEN

VAROITUS: Vakavien henkilövahinkojen välttämiseksi irrota aina kaikki laitteet ja poista akku koneesta puhdistuksen tai huollon ajaksi.

VAROITUS: Käytä huollossa vain identtisiä EGO-varaosia. Muiden osien käyttö saattaa aiheuttaa vaaran tai laitteen vaurioitumisen. Pätevän huoltoteknikon tulee suorittaa kaikki korjaukset, jotta voidaan taata tuotteen turvallinen ja luotettava käyttö.

VAROITUS: Kompressoitun kuivailman käyttöä ei suositella akun puhdistusmenetelmänä. Jos kompressoitulla ilmalla puhdistaminen on ainoa vaihtoehto, käytä aina sivusuojallisia suojalaseja kompressoitulla ilmalla puhdistuksen aikana. Jos työ on pölyistä, käytä myös hengityssuojainta.

YLEINEN KUNNOSSAPITO

Vältä liuotinaineiden käyttöä, kun puhdistat muoviosia. Useimmat muovit ovat herkkiä vaurioitumaan erilaisista kaupallisista liuottimista ja voivat vaurioitua niiden käytöstä. Poista liika, pöly, öljy, rasva ym. puhtaalla liinalla.

VAROITUS: Älä koskaan anna jarrunesteiden, bensiinin, öljypohjaisten tuotteiden, irrotusöljyjen ym. päästä kosketuksiin muoviosien kanssa. Kemikaalit voivat vaurioittaa, heikentää tai tuhota muovin, mikä voi johtaa vakavaan henkilövahinkoon.

VAROITUS: Oikosulun aiheuttaman tulipalon, henkilövahingon ja tuotevaurion riskin vähentämiseksi älä koskaan upota konetta, akkua tai laturia nesteeseen tai anna nesteen virrata niiden sisälle. Syövyttävät tai johtavat nesteet, kuten merivesi, tietyt teollisuuskemikaalit ja valkaisuaineet tai valkaisuainetta sisältävät tuotteet jne., voivat aiheuttaa oikosulun.

AKUN KUNNOSSAPITO

Akku on varustettu uudelleen ladattavilla litiumioniakuilla. Latauksen jälkeinen käyttöaika riippuu suoritettavasta työstä.

TAKUU

EGON TAKUUEHDOT

Verkkosivustolta egopowerplus.eu löydät EGO:n takuukäytännön täydelliset ehdot.

Akut on suunniteltu mahdollisimman pitkään, ongelmattomaan käyttöökään. Kaikki akut kuitenkin lopulta kuluvat loppuun.

Älä pura akkua tai yritä vaihtaa akkuja. Akkujen käsittely, ainakin jos käytät sormuksia tai koruja, saattaa aiheuttaa vakavan palovamman.

Kun luet käyttöoppaan ja ymmärrät sen sisällön, akun käyttöikä on pitkä.

- On hyvän tavan mukaista irrottaa laturi pistorasiasta ja poistaa litiumioniakku, kun sitä ei käytetä.

Jos litiumioniakkuja säilytetään kauemmin kuin 30 päivää:

- Säilytä litiumioniakkuja kuivassa paikassa, jonka lämpötila on alle 26 °C.
- Säilytä litiumioniakkuja 30–50 % latauksessa.
- Lataa litiumioniakku kuuden varastointikuukauden välein täyteen.
- Ulkopuoli voidaan puhdistaa liinalla tai pehmeällä ei-metallisella harjalla.

YMPÄRISTÖNSUOJELU



Älä hävitä sähkölaitteita, käytettyjä akkuja tai laturia kotitalousjätteen seassa! Vie tämä tuote hyväksytyyn kierrätyspaikkaan tai anna se erilliseen keräilyyn. Sähkötyökalut tulee palauttaa asianmukaiseen ympäristöstävälliseen kierrätyslaitokseen.

LES ALLE INSTRUKSJONER!

**LES BRUKERHÅNDBOKEN**

⚠ ADVARSEL: For å sikre sikkerhet og pålitelighet bør alle reparasjoner utføres av en kvalifisert servicetekniker.

SIKKERHETSSYMBOL

Hensikten med sikkerhetssymboler er å tiltrekke deg oppmerksomheten mot mulige farer. Sikkerhetssymbolene og forklaringene med dem fortjener nøye oppmerksomhet og forståelse. Symbolvarslene eliminerer ikke i seg selv noen fare. Instruksjonene og advarslene de gir, erstatter ikke riktige tiltak for å forhindre ulykker.

⚠ ADVARSEL: Sørg for å lese og forstå alle sikkerhetsinstruksjonene i denne brukerhåndboken, inkludert alle sikkerhetsvarselsymboler som «**FARE**», «**ADVARSEL**» og «**FORSIKTIG**», før du bruker denne maskinen. Hvis du ikke følger alle instruksjonene nedenfor, kan det føre til elektrisk støt, brann og/eller alvorlig personskade.

⚠ ADVARSEL: Risiko for brann og forbrenningsskader. Produktet må ikke demonteres, varmes opp til over 100 °C eller brennes. Hold batteriet utilgjengelig for barn og i originalemballasjen, til det skal brukes. Kasser brukte batterier omgående, i henhold til lokale bestemmelser for gjenvinning eller avfallsbehandling.

NO

SIKKERHETSINSTRUKSJONER

Denne siden viser og beskriver sikkerhetssymboler som kan vises på dette produktet. Les, forstå og følg alle instruksjoner på enheten før du begynner montering og tar den i bruk.



Sikkerhetsvarsel



For å redusere risikoen for skade, må brukeren lese bruksanvisningen.



Elektriske produkter skal ikke kastes sammen med husholdningsavfallet. Ta med til en autorisert resirkulator.



Dette produktet er i samsvar med gjeldende EF-direktiver.



Dette produktet er i samsvar med gjeldende britisk lovgivning.

V

Spenning



Likestrøm

°C

Celsius

Ah

Ampere-time



Batteripakken skal alltid fjernes fra produktet når du monterer deler, gjør justeringer, rengjør, eller når det ikke er i bruk.



Ikke utsett batteripakken / battericellene for flammer.



Omgivelses temperatur for lading av batteripakken



Ikke utsett batteripakken / battericellene for vann.



Bluetooth®

⚠ ADVARSEL: Sørg for å lese og forstå alle instruksjonene. Unnlattelse av å følge alle instruksjonene nedenfor kan føre til elektrisk støt, brann og/eller alvorlig personskade.

ARBEIDSOMRÅDESIKKERHET

- Hold arbeidsområdet rent og godt opplyst. Rotete eller mørke områder inviterer til ulykker.
- Ikke bruk maskiner i eksplosive omgivelser, for eksempel i nærvær av brennbare væsker, gasser eller støv. Maskiner lager gnister som kan antenne støv eller røyk.

ELEKTRISK SIKKERHET

- Ikke utsett maskiner for regn eller våte forhold. Vann som kommer inn i en maskin vil øke risikoen for elektrisk støt.

BRUK OG STELL AV BATTERIMASKINEN

- Lad kun med ladere spesifisert av produsenten. En lader som er egnet for én type batteri kan skape brann når den brukes med et annet batteri.
- Bruk kun maskiner med spesifikt utpakte batterier. Bruk av andre batterier kan skape risiko for skader og brann.
- Når batteriet ikke er i bruk, hold det unna andre metallgjenstander som binders, mynter, nøkler, spikerskruer eller andre små metallgjenstander som kan koble fra en terminal til en annen. Kortslutning av batteripolene kan forårsake brannskader eller brann.
- Under farlige forhold kan væske komme ut av batteriet. Unngå kontakt med denne. Hvis kontakt oppstår ved et uhell, skyll med vann. Får du væske i øynene, skal det i tillegg søkes medisinsk hjelp. Væske som blir slynget ut av batteriet, kan forårsake irritasjon eller brannskader.
- Du må ikke demontere, åpne eller makulere sekundære celler eller batterier.
- Ikke utsett celler eller batterier for varme eller ild. Unngå oppbevaring i direkte sollys.
- Ikke kortslett en celle eller et batteri. Ikke oppbevar celler eller batterier på måfå i en boks eller skuff, der de kan kortslutte hverandre eller kortslyttes av andre metallgjenstander.
- Ikke ta ut en celle eller et batteri fra originalemballasjen før det skal brukes.
- Ikke utsett celler eller batterier for mekaniske støt.

- I tilfelle en celle lekker, ikke la væsken komme i kontakt med hud eller øyne. Hvis man kommer i kontakt med den, må det berørte området vaskes med store mengder vann, og lege kontaktes.
- Ikke bruk noen annen lader enn den som er spesielt beregnet for bruk med utstyret.
- Ikke bruk en celle eller et batteri som ikke er beregnet for bruk sammen med utstyret.
- Ikke bland celler av forskjellig produksjon, kapasitet, størrelse eller type i et batteri.
- Oppbevar celler og batterier utilgjengelig for barn.
- Oppsøk lege umiddelbart hvis en celle eller et batteri svelges.
- Alltid kjøpe riktig celle eller batteri for utstyret.
- Hold celler og batterier rene og tørre.
- Tørk av celler eller batteripoler med en ren og tørr klut hvis de blir skitne.
- Sekundære celler og batterier må lades før bruk. Bruk alltid riktig lader, og se produsentens instruksjoner eller utstyrshåndboken for riktige ladeinstruksjoner.
- Ikke la et batteri stå lenge på lading når det ikke er i bruk.
- Etter lengre tids lagring kan det være nødvendig å lade opp og lade ut cellene eller batteriene flere ganger for å oppnå maksimal ytelse.
- Sekundære celler og batterier gir best ytelse når de brukes ved normal romtemperatur (20 °C ± 5 °C).
- Behold den opprinnelige produktliteraturen for fremtidig referanse.
- Bruk bare cellen eller batteriet til det som det var ment for.
- Når det er mulig, tas ut batteriet ut av utstyret når det ikke er i bruk.
- Kast på riktig måte

SERVICE

- Følg instruksjonene i vedlikeholdsdelen i denne håndboken. Hvis du bruker uautoriserte deler eller unnlater å følge vedlikeholdsinstruksene, kan det forårsake elektrisk støt eller personskade.

SPESIFIKKE SIKKERHETSREGLER

- Kjenn maskinen din. Les bruksanvisningen nøye. Lær bruksområdene og begrensningene, samt de spesifikke potensielle farene knyttet til maskinen. Å følge denne regelen vil redusere risikoen for elektrisk støt, brann eller alvorlig skade.

NO

- **Batterimaskiner trenger ikke å være koblet til en stikkontakt; derfor er de alltid i driftstilstand.** Vær oppmerksom på mulige farer når du ikke bruker batterimaskinen. Ta alltid ut batteriet før du skifter tilbehør. Hvis man følger denne regelen, vil det redusere faren for elektrisk støt, brann eller personskade.
- **Ikke plasser batterimaskinene eller batteriet nær ild eller varme.** Dette vil redusere risikoen for eksplosjon og mulig skade.
- **Ikke kast batteriene i åpen ild.** Cellene kan eksplodere. Sjekk med lokale forskrifter for mulige spesielle avhendingsinstruksjoner.
- **Ikke åpne eller ødelegge batteriet.** Frigitt elektrolytt er etsende og kan forårsake skade på øyne eller hud. Det kan være giftig ved svelging.
- **Ikke knus, slipp eller skade batteriet.** Ikke bruk et batteri eller en lader som har blitt mistet eller fått et kraftig slag. Et skadet batteri er utsatt for eksplosjon. Kast et tapt eller skadet batteri umiddelbart.
- **Batterier lufter ut hydrogengass og kan eksplodere i nærvær av en antenneskilde, for eksempel et pilotlys.** For å redusere risikoen for alvorlig personskade, bruk aldri et trådløst produkt i nærvær av åpen ild. Et eksplodert batteri kan drive frem rusk og kjemikalier. Hvis eksponert, skyll med vann umiddelbart.
- **Ikke lad batteriet på et fuktig eller vått sted.** Å følge denne regelen vil redusere risikoen for elektrisk støt.
- **For best resultat bør batteriet lades på et sted der temperaturen er høyere enn 5°C og mindre enn 40°C.** Ikke oppbevar den utenfor eller i kjøretøy.
- **Under ekstreme bruks- eller temperaturforhold kan batterilekkasje oppstå.** Hvis væske kommer i kontakt med huden din, må du straks vaske kontaktområdet med såpe og vann, og deretter nøytralisere med sitronsaft eller eddik. Hvis du får væske i øynene, må du skylle med rent vann i minst 10 minutter, og deretter oppsøke lege umiddelbart. Hvis man følger denne regelen, vil det redusere faren for alvorlig personskade.
- **Ikke la bensin, oljer, petroleumsbaserte produkter osv. komme i kontakt med plastdeler.** Disse stoffene inneholder kjemikalier som kan skade, svekke eller ødelegge plast.
- **Få batteriet til service av en kvalifisert reparatør som kun bruker identiske reservedeler.** Dette vil sikre at sikkerheten til batteriet opprettholdes.

NO

- Ikke bruk et batteri som er skadet eller modifisert. Skadede eller modifiserte batterier kan vise uforutsigbar oppførsel som resulterer i brann, eksplosjon eller fare for skade.
- Ikke utsett et batteri for ild eller for høy temperatur. Eksponering for brann eller temperatur over 130°C kan forårsake eksplosjon.
- Følg alle ladeinstruksjoner og ikke lad batteriet utenfor temperaturområdet som er spesifisert i instruksjonene. Feil lading eller ved temperaturer utenfor spesifisert rekkevidde kan skade batteriet og øke risikoen for brann.
- Ikke modifiser eller forsøk å reparere batteriet unntatt som angitt i bruks- og vedlikeholdsanvisningen.

Lagre disse instruksjonene. Se dem ofte og bruk dem til å instruere andre som kan bruke denne maskinen. Hvis du låner noen denne maskinen, lån dem også disse instruksjonene for å forhindre misbruk av produktet og mulig skade.

SPESIFIKASJONER

Spenning	56 V ---
Nominell kapasitet	40 Ah
Nominell batterienergi	2,2 kWh
Batteribetegnelse	16IFpR41/136-2
Nominell spenning	51,2 V
Vekt (uten batteri)	17,7 kg
Anbefalt ladetemperatur	5 °C – 40 °C
Anbefalt lagringstemperatur	10°C – 26°C

PAKKELISTE (FIG. A)

BESKRIVELSE

KJENN BATTERIET DITT (Fig. A)

1. Håndtak
2. På-knapp
3. 5- LED drivstoffmåler
4. Trekantmerke
5. Batterikontakter

OPERASJON

5-LED DRIVSTOFFMÅLER

Dette litium-ion-batteriet har en 5-LED drivstoffmåler. Trykk kort på strømknappen til og LED-drivstoffmåleren vil vise batteriets ladenivå eller driftstilstand i 10 sekunder.

5- LED drivstoffmåler	Batteriladenivå / arbeidstilstand
Alle 5 lysdiodene lyser fast grønt	Ladenivå 80 % til 100 %
4 lysdioder lyser fast grønt	Ladenivå 60 % til 80 %
3 lysdioder lyser fast grønt	Ladenivå 40 % til 60 %
2 lysdioder lyser fast grønt	Ladenivå 20 % til 40 %
1 LED lyser fast grønt	Ladenivå 10 % til 20 %
1 LED-lys blinker rødt	Ladenivå mindre enn 10 %
Alle 5 lysdiodene blinker rødt.	Lav spenning. Batteriet er nesten utladet og må lades umiddelbart.
Alle 5 lysdiodene lyser fast rødt	Batteriet er for varmt eller for kaldt. Avkjøl eller varm opp batteriet til dets temperatur når temperaturområdet -17 °C – 67 °C.

Selvdiagnostikk

Trykk og hold inne strømknappen i 6 sekunder, batteriet vil gå inn i selvdiagnose og LED-lyset(e) lyser i ca. 10 sekunder.

5- LED drivstoffmåler	Batteriladenivå / arbeidstilstand
Alle 5 lysdiodene lyser grønt.	Batteriet fungerer normalt.
Alle 5 lysdiodene blinker grønt og rødt vekselvis.	Defekt batteri, batteriet kan ikke lades eller utlades. Ta kontakt med EGO kundeservicesenter for hjelp.

	Alle 5 lysdiodene lyser oransje.	Batterikapasiteten er under 40 % av originalen. Ta kontakt med EGO kundeservicesenter for hjelp.
--	----------------------------------	--

KOMMUNIKASJONSTEKNOLOGI

For informasjon om hele utvalget vårt av tilkoblede produkter og tjenester, inkludert tilkoblingsinstruksjoner, kan du skanne QR-koden nedenfor eller besøke www.egopowerplus.eu/connect.



NÅR LADES BATTERIET

Dette litium-ion-batteriet sendes delvis oppladet. Lad batteriet helt opp før du bruker det første gang.

Det er ikke nødvendig å kjøre ned batteriladingen før lading. Litium-ion-batteriet kan lades når som helst og vil ikke utvikle et „minne“ når det lades etter bare en delvis utlading. Bruk 5-LED drivstoffmåleren for å finne ut når batteriet må lades.

MERKNAD: En betydelig redusert driftstid etter at batteriet er fulladet, indikerer at batteriet nærmer seg slutten av levetiden og må skiftes ut. Alle 5 lysdiodene vil lyse oransje under selvdiagnose. Se avsnittet „Selvdiagnostikk“ i denne håndboken.

HVORDAN LADE BATTERIET

Batteriet lades ved hjelp av kombinasjonen av huben PGX1600H og strømbanken PGX1400PB (fig. B).

Følg flere instruksjoner i brukerhåndboken for den enkelte EGO Power Bank og lader.

HVORDAN KOPLE OG FRA BATTERIET

Følg instruksjonene i bruksanvisningen for det enkelte EGO-produktet.

VEDLIKEHOLD

⚠ ADVARSEL: For å unngå alvorlig personskade, koble alltid fra alle enheter og fjern batteriet fra maskinen når du rengjør eller utfører vedlikehold.

NO

⚠ ADVARSEL: Når verktøyet trenger service, må bare identiske EGO-reservedeler benyttes. Bruk av andre deler kan skape fare eller forårsake produktskade. For å sikre trygg og pålitelig bruk må alle reparasjoner utføres av en kvalifisert fagperson.

⚠ ADVARSEL: Det anbefales ikke å bruke trykkluft som rengjøringsmetode for batteriet. Hvis rengjøring med trykkluft er den eneste metoden å bruke, bruk alltid vernebriller eller vernebriller med sideskjold når du bruker trykkluft til rengjøring. Hvis operasjonen er støvete, bruk også en støvmaske.

GENERELT VEDLIKEHOLD

Unngå å bruke løsemidler ved rengjøring av plastdeler. De fleste plasttyper kan ta skade av ulike typer løsemidler som er i salg, og kan dermed bli ødelagt. Bruk en ren klut for å fjerne skitt, støv, olje, fett, osv.

⚠ ADVARSEL: La ikke på noe tidspunkt bremsevæsker, bensin, petroleumsbaserte produkter, penetrerende oljer osv. komme i kontakt med plastdeler. Kjemikalier kan skade, svekke eller ødelegge plast som kan føre til alvorlig personskade.

⚠ ADVARSEL: For å redusere risikoen for brann, personskade og produktskade på grunn av kortslutning, må du aldri senke maskinen, batteriet eller laderen i væske eller la væske strømme inn i dem. Etsende eller ledende væsker, som sjøvann, visse industrielle kjemikalier, og blekemiddel- eller blekemiddelholdige produkter osv. kan forårsake kortslutning.

VEDLIKEHOLD AV BATTERIET

Batteriet er utstyrt med litium-ion oppladbare batterier. Varigheten av bruk fra hver lading vil avhenge av type arbeid som utføres.

GARANTI

EGO GARANTIPOLITIKK

Besøk nettstedet egopowerplus.eu for fullstendige vilkår og betingelser for EGO-garantipolicyen.

Batteriene er designet for å gi maksimal problemfri levetid. Som alle batterier vil de til slutt bli utslitt.

Ikke demonter batteriet eller forsøk å bytte ut batteriene. Håndtering av batteriene, spesielt når du bruker ringe og smykker, kan føre til alvorlige brannskader.

For å oppnå lengst mulig batterilevetid, les og forstå brukerhåndboken.

- Det er god praksis å koble fra laderen og fjerne litium-ion-batteriet når det ikke er i bruk.

For lagring av litiumionbatterier lenger enn 30 dager:

- Oppbevar litiumionbatteriet der temperaturen er under 26°C og fritt for fuktighet.
- Oppbevar litiumionbatterier i en 30 – 50 % ladet tilstand.
- Hver sjette måned med lagring, lad opp litiumion-batteriet helt.
- Eksteriøret kan rengjøres med en klut eller en myk, ikke-metallisk børste.

BESKYTTE MILJØET



Elektrisk utstyr, brukte batterier og batteriladere må ikke kastes i husholdningsavfallet! Ta med dette produktet til autorisert gjenvinning, og gjør det tilgjengelig for separat innsamling. Elektriske verktøy må returneres til et miljøvennlig gjenvinningsanlegg.

NO

ПРОЧИТАЙТЕ ВСЕ ИНСТРУКЦИИ!



ПРОЧИТАЙТЕ РУКОВОДСТВО
ПОЛЬЗОВАТЕЛЯ

⚠ ПРЕДУПРЕЖДЕНИЕ. Для обеспечения безопасности и надежности устройства его ремонт должен выполнять квалифицированный специалист.

СИМВОЛЫ БЕЗОПАСНОСТИ

Символы безопасности предназначены для привлечения внимания к возможным рискам. Символы безопасности, а также пояснения к ним, требуют особого внимания и понимания. Предупреждения по технике безопасности сами по себе не устраняют опасность. Инструкции и предупреждения не заменяют соответствующие меры по предотвращению несчастных случаев.

⚠ ПРЕДУПРЕЖДЕНИЕ. Перед использованием устройства внимательно прочитайте все инструкции в данном руководстве пользователя и ознакомьтесь с предупреждающими символами безопасности, такими как **ОПАСНОСТЬ**, **ПРЕДУПРЕЖДЕНИЕ** и **ВНИМАНИЕ**. Несоблюдение всех приведенных ниже инструкций может привести к поражению электрическим током, возникновению пожара и (или) получению серьезных травм.

⚠ ПРЕДУПРЕЖДЕНИЕ. Риск возникновения пожара и ожогов. Запрещается разбирать, нагревать выше 100°C или сжигать. Пола аккумулятор не используется, храните его в упаковке в недоступном для детей месте. Немедленно утилизируйте использованные батареи или аккумуляторы согласно местным правилам утилизации отходов.

RU

ИНСТРУКЦИЯ ПО ТЕХНИКЕ БЕЗОПАСНОСТИ

Далее приведено изображение и описание символов безопасности, которые могут присутствовать на данном устройстве. Перед сборкой или использованием внимательно прочитайте все инструкции, приведенные на устройстве, и соблюдайте их.



Предупреждение об опасности



Неисправные электрические устройства нельзя выбрасывать вместе с бытовым мусором. Сдавайте их в авторизованные пункты сбора и утилизации.



Данное изделие соответствует действующему законодательству Великобритании.



Постоянный ток

Ah

Ампер-час



Не подвергайте аккумуляторную батарею воздействию огня или тепла.



Не подвергайте аккумуляторную батарею воздействию воды.



Прочитайте руководство по эксплуатации, чтобы уменьшить риск получения травм.



Соответствует основным требованиям стандартов безопасности Европейских директив.

V

Напряжение

°C

Градус Цельсия



Перед сборкой, регулировкой, очисткой, а также когда устройство не используется, всегда извлекайте из него аккумулятор.



Температура окружающей среды при зарядке аккумулятора



Bluetooth®

⚠ ПРЕДУПРЕЖДЕНИЕ. Внимательно прочитайте все инструкции. Несоблюдение всех приведенных ниже инструкций может привести к поражению электрическим током, возникновению пожара и (или) получению серьезных травм.

БЕЗОПАСНОСТЬ РАБОЧЕГО МЕСТА

- Обеспечьте чистоту и освещенность рабочего места. Загроможденные и плохо освещенные места служат причиной несчастных случаев.
- Не используйте устройство во взрывоопасных местах, например вблизи горючих жидкостей, газов или пыли. Устройство генерирует искры, которые могут воспламенить пыль или испарения.

ЭЛЕКТРОТЕХНИЧЕСКАЯ БЕЗОПАСНОСТЬ

- Не подвергайте устройство воздействию дождя или влажности. При попадании воды в устройство увеличивается риск поражения электрическим током.

ЭКСПЛУАТАЦИЯ И ОБСЛУЖИВАНИЕ АКУМУЛЯТОРНОГО УСТРОЙСТВА

- Заряжайте аккумуляторы только с помощью зарядных устройств, указанных изготовителем. Зарядное устройство, предназначенное для одного типа аккумуляторов может стать причиной пожара при использовании с другим типом.
- Используйте устройство только со специально предназначенными для него аккумуляторами. Использование любого другого вида аккумуляторов может стать причиной несчастных случаев или пожара.
- Когда аккумулятор не используется, храните его отдельно от металлических предметов — канцелярских скрепок, монет, ключей, гвоздей винтов и др. — они могут соединить контакты. Короткое замыкание контактов аккумуляторной батареи может стать причиной ожогов или пожара.
- При неблагоприятных обстоятельствах из аккумулятора может потечь электролит; избегайте контакта с ним. При случайном контакте промойте водой. Если жидкость попала в глаза, обратитесь к врачу. Жидкость из аккумуляторной батареи может вызвать раздражение и ожоги.
- Не разбирайте, не открывайте и не вскрывайте аккумуляторы.
- Не подвергайте аккумуляторы воздействию огня или тепла. Не храните в местах попадания прямых солнечных лучей.

- Не допускайте короткого замыкания контактов аккумулятора. Не допускайте беспорядочного хранения аккумуляторов в коробке или ящике, где может произойти короткое замыкание между несколькими аккумуляторами или между аккумулятором и другими металлическими предметами.
- Не извлекайте аккумуляторы из оригинальной упаковки, пока не потребуются использовать их.
- Не подвергайте аккумуляторы механическим ударам.
- В случае протечки аккумуляторной батареи не допускайте попадания жидкости на кожу или в глаза. Если жидкость попала на тело, промойте пораженный участок большим количеством воды и обратитесь к врачу.
- Не используйте зарядные устройства, которые не предназначены для использования с данным устройством.
- Не используйте аккумуляторы, которые не предназначены для использования с данным устройством.
- Не используйте совместно аккумуляторы различных изготовителей, емкостей, размеров и типов.
- Храните аккумуляторы в недоступном для детей месте.
- В случае проглатывания батарейки или аккумулятора немедленно обратитесь к врачу.
- Всегда покупайте только подходящие для устройства аккумуляторы.
- Содержите аккумуляторы в чистом и сухом состоянии.
- В случае загрязнения протрите клеммы аккумулятора чистой сухой тканью.
- Аккумуляторы необходимо заряжать перед использованием. Всегда используйте подходящее зарядное устройство и соблюдайте инструкции по правильной зарядке, предоставленные производителем или приведенные в руководстве по эксплуатации оборудования.
- Не оставляйте аккумуляторы в зарядном устройстве на длительное время, если они не используются.
- После длительного периода хранения необходимо несколько раз зарядить и разрядить аккумулятор для получения максимальной производительности.

RU

- Аккумуляторы работают с лучшей производительностью при нормальной комнатной температуре (20 ± 5 °C).
- Сохраните это руководство для дальнейшего использования.
- Используйте аккумуляторы только по их прямому назначению.
- При возможности извлекайте аккумулятор из устройства, если оно не используется.
- Утилизируйте надлежащим образом.

РЕМОНТ

- Следуйте инструкциям в разделе о выполнении обслуживания в данном руководстве. Использование неподходящих деталей или несоблюдение инструкций по обслуживанию может привести к поражению током или получению травм.

ОСОБЫЕ ПРАВИЛА ТЕХНИКИ БЕЗОПАСНОСТИ

- Части устройства. Внимательно прочитайте руководство пользователя. Изучите область применения, ограничения и потенциальные риски, связанные с использованием устройства. Соблюдение этого правила снизит риск поражения электрическим током, пожара или серьезных травм.
- Работющие от аккумуляторов устройства не требуется подключать к розетке электросети, поэтому они всегда готовы к использованию. Помните о возможности возникновения опасных ситуаций даже тогда, когда устройство с питанием от аккумулятора не используется. Всегда извлекайте аккумулятор перед заменой аксессуаров. Соблюдение этого правила снизит риск поражения электрическим током, пожара или серьезных травм.
- Не помещайте аккумуляторные устройства и аккумуляторы рядом с источниками огня и тепла. Это позволит снизить риск взрыва и получения травм.
- Не бросайте аккумуляторы в огонь. Аккумуляторы могут взорваться. Ознакомьтесь с местными нормами и правилами, которые могут содержать специальные инструкции по утилизации.
- Не вскрывайте и не деформируйте аккумулятор. Вытекший электролит может стать причиной коррозии и привести к повреждению глаз или кожи. Он токсичен при проглатывании.
- Не бейте, не роняйте и не повреждайте аккумулятор. Не используйте аккумулятор или зарядное устройство, если они падали или подвергались сильным ударам. Поврежденный аккумулятор может взорваться. Немедленно утилизируйте упавший или поврежденный аккумулятор надлежащим образом.
- Аккумуляторы выделяют газообразный водород и могут взрываться при наличии источника зажигания, например запальника. Чтобы уменьшить риск получения серьезной травмы, никогда не используйте беспроводные устройства вблизи открытого пламени. Взорвавшийся аккумулятор выделяет загрязнения и химикаты. При попадании на кожу немедленно промойте водой.
- Не заряжайте аккумуляторы в условиях сырости или повышенной влажности. Соблюдение данного правила уменьшит риск поражения электрическим током.
- Для достижения наилучших результатов аккумулятора следует заряжать при температуре окружающей среды от 5 до 40°C. Не храните его вне помещения или в транспортном средстве.
- В экстремальных условиях использования или в неподходящих температурных условиях аккумуляторная батарея может протечь. В случае контакта кожи с электролитом немедленно промойте пораженный участок водой с мылом, затем нейтрализуйте при помощи лимонного сока или уксуса. При попадании жидкости в глаза промойвайте их в течение не менее 10 минут и обратитесь за медицинской помощью. Соблюдение данного правила уменьшит риск получения серьезных травм.
- Не допускайте попадания на пластиковые части бензина, продуктов на нефтяной основе и т. д. В них содержатся химические вещества, которые могут повредить, ослабить или разрушить пластик.
- Ремонт аккумулятора должен производиться квалифицированным специалистом с использованием только идентичных запасных частей. Это обеспечит безопасность аккумулятора.
- Не используйте аккумулятор, если он поврежден или подвергался модификациям. Поведение поврежденных или модифицированных аккумуляторов может быть непредсказуемым, что приведет к возгоранию, взрыву и риску получения травм.

RU

- Не подвергайте аккумулятор воздействию огня и высокой температуры. Воздействие огня или температуры выше 130 °C может привести к взрыву.
- Следуйте всем инструкциям по зарядке и не заряжайте аккумулятор при температуре, выходящей за пределы указанного диапазона. Если зарядка выполняется неправильно или в условиях неподходящей температуры, это может привести к повреждению аккумулятора и возгоранию.
- Не пытайтесь изменить конструкцию или отремонтировать аккумулятор, за исключением случаев, указанных в инструкции по эксплуатации и уходу.

Сохраните данные инструкции. Регулярно просматривайте их и предоставляйте для ознакомления другим пользователям. Одалживая кому-либо устройство, передайте также данные инструкции для предотвращения неправильного использования и возможных травм.

RU

ТЕХНИЧЕСКИЕ ХАРАКТЕРИСТИКИ

Напряжение	56 В ---
Номинальная емкость	40 Ач
Номинальная энергия аккумулятора	2,2 кВтч
Обозначение батареи	16lFrR41/136-2
Номинальное напряжение	51,2 В
Масса (без аккумулятора)	17,7 кг
Рекомендуемая температура зарядки	От 5 до 40°C
Рекомендуемая температура хранения	От 10 до 26°C

КОМПЛЕКТ ПОСТАВКИ (РИС. А)

ОПИСАНИЕ

КОМПОНЕНТЫ АККУМУЛЯТОРА (Рис. А)

1. Рукоятка
2. Кнопка питания
3. Указатель уровня заряда (5 светодиодов)
4. Треугольный знак
5. Контакты аккумулятора

ИСПОЛЬЗОВАНИЕ

УКАЗАТЕЛЬ УРОВНЯ ЗАРЯДА (5 СВЕТОДИОДОВ)

Данный литий-ионный аккумулятор оснащен указателем уровня заряда, состоящим из 5 светодиодов. Быстро нажмите кнопку питания, и светодиодный указатель в течение 10 секунд будет отображать уровень заряда аккумулятора или рабочее состояние.

Указатель уровня заряда (5 светодиодов)	Уровень заряда аккумулятора/ рабочее состояние
 Все 5 светодиодов светятся зеленым.	Уровень заряда от 80% до 100%
 4 светодиода светятся зеленым.	Уровень заряда от 60% до 80%
 3 светодиода светятся зеленым.	Уровень заряда от 40% до 60%
 2 светодиода светятся зеленым.	Уровень заряда от 20% до 40%
 1 светодиод светится зеленым.	Уровень заряда от 10% до 20%
 1 светодиод мигает красным.	Уровень заряда менее 10%
 Все 5 светодиодов мигают красным.	Низкое напряжение. Заряд аккумулятора почти истощен и его необходимо немедленно зарядить.
 Все 5 светодиодов светятся красным.	Аккумулятор слишком горячий или слишком холодный. Охладите или нагрейте аккумулятор, пока его температура не будет в диапазоне от -17 до 67 °C.

Самодиагностика

Нажмите и удерживайте кнопку питания в течение 6 секунд. Аккумулятор перейдет в режим самодиагностики, светодиоды будут светиться примерно 10 секунд.

Указатель уровня заряда (5 светодиодов)	Уровень заряда аккумулятора/рабочее состояние
	Все 5 светодиодов светятся зеленым. Аккумулятор работает нормально.
	Все 5 светодиодов попеременно мигают зеленым и красным. Аккумулятор неисправен, его нельзя заряжать и разряжать. Обратитесь в сервисный центр EGO.
	Все 5 светодиодов светятся оранжевым. Емкость аккумулятора ниже 40% от исходной. Обратитесь в сервисный центр EGO.

КОММУНИКАЦИОННЫЕ ТЕХНОЛОГИИ

Для получения информации и полного списка наших продуктов и услуг, включая инструкции по подключению, отсканируйте QR-код ниже или посетите сайт www.egopowerplus.eu/connect.



КОГДА ЗАРЯЖАТЬ АККУМУЛЯТОР

Этот литий-ионный аккумулятор поставляется частично заряженным. Перед первым использованием его необходимо полностью зарядить.

Нет необходимости полностью разряжать аккумулятор перед зарядкой. Литий-ионный аккумулятор можно заряжать в любой момент, так как для него не характерен «эффект памяти» при зарядке после частичной разрядки. Используйте указатель уровня заряда (5 светодиодов), чтобы определить, когда аккумулятор нуждается в подзарядке.

ПРИМЕЧАНИЕ. Значительное сокращение времени работы аккумулятора после полной зарядки указывает на то, что срок его службы подходит к концу и его необходимо заменить. Во время самодиагностики все

5 светодиодов будут светиться оранжевым. См. раздел **Самодиагностика** данного руководства.

КАК ЗАРЯЖАТЬ АККУМУЛЯТОР

Для зарядки аккумулятора используется сочетание зарядной станции PGX1600H и внешнего аккумулятора PGX1400PB (Рис. В).

Следуйте инструкциям в руководстве пользователя соответствующего внешнего аккумулятора и зарядного устройства EGO.

УСТАНОВКА И ДЕМОНТАЖ АККУМУЛЯТОРА

Следуйте инструкциям в руководстве пользователя соответствующего устройства EGO.

ОБСЛУЖИВАНИЕ

⚠ ПРЕДУПРЕЖДЕНИЕ. Во избежание серьезных травм всегда отсоединяйте все устройства и извлекайте аккумулятор перед чисткой или обслуживанием.

⚠ ПРЕДУПРЕЖДЕНИЕ. При ремонте используйте только идентичные запасные части EGO. Использование других запасных частей может привести к возникновению опасной ситуации или повреждению устройства. Для обеспечения безопасности и надежности устройства его ремонт должен выполнять квалифицированный специалист.

⚠ ПРЕДУПРЕЖДЕНИЕ. Не рекомендуется использовать сухой сжатый воздух для очистки аккумулятора. Если очистку можно выполнить только при помощи сжатого воздуха, всегда используйте защиту для глаз или защитные очки с боковыми щитками. Если во время работы появляется пыль, надевайте респиратор.

ОБЩЕЕ ОБСЛУЖИВАНИЕ

Не используйте растворители для очистки пластиковых частей. Большинство пластиковых частей чувствительны к различным бытовым растворителям и могут быть повреждены. Для очистки от грязи, пыли, масла, смазки и т. п. используйте чистую ткань.

⚠ ПРЕДУПРЕЖДЕНИЕ. Не допускайте попадания на пластиковые части тормозной жидкости, бензина, продуктов на нефтяной основе, пропитывающих масел и т. д. Химические вещества могут повредить, ослабить или разрушить пластик, что приведет к получению серьезных травм.

RU

⚠ ПРЕДУПРЕЖДЕНИЕ. Для снижения риска пожара, получения травм и повреждения устройства от короткого замыкания никогда не погружайте устройство, аккумулятор и зарядное устройство в жидкость и не допускайте попадания жидкости внутрь. Коррозионные и токопроводящие жидкости, такие как морская вода, некоторые промышленные химикаты, а также отбеливатели и содержащие их продукты могут стать причиной короткого замыкания.

ОБСЛУЖИВАНИЕ АККУМУЛЯТОРА

Аккумулятор оснащен литий-ионными перезаряжаемыми элементами. Время работы от одного заряда зависит от характера выполняемой работы.

Данные аккумуляторы рассчитаны на долгую и безотказную службу. Как и любые батареи, со временем они изнашиваются.

Не разбирайте аккумулятор и не пытайтесь заменить элементы. Неосторожное обращение с батареями, особенно при наличии украшений на руках, может привести к серьезным ожогам.

Чтобы максимально продлить срок службы аккумулятора, прочитайте и изучите инструкцию пользователя.

- Когда устройство не используется, рекомендуется отключать зарядное устройство и извлекать литий-ионный аккумулятор.

При хранении литий-ионного аккумулятора более 30 дней выполните следующее.

Храните литий-ионный аккумулятор в сухом месте при температуре не более 26°C.

- Храните литий-ионный аккумулятор заряженным на 30 – 50%.
- Каждые шесть месяцев хранения полностью заряжайте литий-ионный аккумулятор.
- Внешнюю поверхность корпуса можно протирать тканью или неметаллической щеткой.

ОХРАНА ОКРУЖАЮЩЕЙ СРЕДЫ



Не выбрасывайте электроприборы, зарядные устройства и аккумуляторные батареи вместе с бытовыми отходами! Отправьте данное изделие на переработку в специализированное предприятие или сдайте его для отдельного сбора. Электроинструменты должны быть возвращены на перерабатывающее предприятие, не наносящее ущерба окружающей среде.

RU

ГАРАНТИЯ

ГАРАНТИЙНАЯ ПОЛИТИКА EGO

Посетите веб-сайт egopowerplus.eu, чтобы ознакомиться со всеми условиями и сроками гарантийной политики EGO.

PRZECZYTAJ WSZYSTKIE INSTRUKCJE!



PRZECZYTAJ INSTRUKCJĘ OBSŁUGI

⚠ OSTRZEŻENIE: Aby zagwarantować bezpieczeństwo i niezawodność, wszystkie naprawy powinny być wykonywane przez wykwalifikowanych techników serwisu.

SYMBOL BEZPIECZEŃSTWA

Celem symboli bezpieczeństwa jest zwrócenie uwagi użytkownika na możliwe zagrożenia. Symbole bezpieczeństwa i objaśnienia do nich zasługują na to, aby je uważnie przestudiować i zrozumieć. Symbole bezpieczeństwa nie eliminują same z siebie jakichkolwiek zagrożeń. Podawane w nich instrukcje i ostrzeżenia nie zastępują odpowiednich środków zapobiegania wypadkom.

⚠ OSTRZEŻENIE: Przed użyciem maszyny należy koniecznie przeczytać ze zrozumieniem wszystkie instrukcje dotyczące bezpieczeństwa podane w podręczniku użytkownika, łącznie z wszystkimi ostrzeżeniami oznaczonymi symbolami ostrzegawczymi takimi jak „**NIEBEZPIECZEŃSTWO**”, „**OSTRZEŻENIE**” i „**UWAGA**”. Niestosowanie się do wszystkich podanych niżej instrukcji może doprowadzić do porażenia prądem, pożaru i/lub poważnych urazów ciała.

⚠ OSTRZEŻENIE: Ryzyko pożaru i oparzeń. Nie rozmontowywać, nie nagrzewać powyżej 100°C, nie podpalać. Do momentu użycia akumulator należy przechowywać w oryginalnym opakowaniu w miejscu niedostępnym dla dzieci. Zużyte akumulatory należy bezzwłocznie utylizować zgodnie z lokalnymi przepisami w sprawie recyklingu lub odpadów.

PL

INSTRUKCJE DOTYCZĄCE BEZPIECZEŃSTWA

Na tej stronie pokazano i opisano symbole bezpieczeństwa, które mogą występować na produkcie. Przed podjęciem próby złożenia i użycia maszyny należy przeczytać i zrozumieć wszystkie instrukcje dotyczące maszyny oraz zastosować się do nich.



Ostrzeżenie dotyczące bezpieczeństwa



Aby ograniczyć ryzyko urazów, użytkownik musi przeczytać instrukcję operatora.



Zużytych wyrobów elektrycznych nie należy wyrzucać razem ze zwykłymi odpadami domowymi. Należy je oddać do autoryzowanego punktu recyklingu.



Ten produkt jest zgodny z obowiązującymi dyrektywami WE.



Produkt jest zgodny z dyrektywami obowiązującymi w Wielkiej Brytanii.



Napięcie



Prąd stały



Celcius



Amperogodzina

Przed montażem części, regulacją i czyszczeniem oraz gdy produkt nie jest używany należy zawsze wyjąć z niego akumulator.



Chroń akumulator/baterię przed ogniem.



Temperatura otoczenia podczas ładowania akumulatora



Chroń akumulator/baterię przed wodą.



Bluetooth®

⚠ OSTRZEŻENIE: Prosimy przeczytać ze zrozumieniem wszystkie instrukcje. Niestosowanie się do wszystkich podanych niżej instrukcji może doprowadzić do porażenia prądem, pożaru i/lub poważnych obrażeń.

BEZPIECZEŃSTWO W MIEJSCU PRACY

- Należy dbać o czystość i dobre oświetlenie w miejscu pracy. Bałagan i złe oświetlenie sprzyjają wypadkom.
- Nie należy używać maszyn w miejscach zagrożonych wybuchem, np. w obecności łatwopalnych cieczy, gazów lub pyłu. Maszyny wytwarzają iskry, które mogą zapalić pył lub opary.

BEZPIECZEŃSTWO ELEKTRYCZNE

- Maszyny należy chronić przed deszczem i wilgocią. Woda dostająca się do maszyny zwiększa ryzyko porażenia prądem.

UŻYWANIE I PIELĘGNACJA MASZYNY AKUMULATOROWEJ

- Do ładowania należy używać wyłącznie ładowarek wskazanych przez producenta. Użycie ładowarki przeznaczonej do jednego akumulatora do ładowania innego akumulatora grozi pożarem.
- Maszyn należy używać wyłącznie z dedykowanymi do nich akumulatorami. Użycie innych akumulatorów może stwarzać ryzyko obrażeń i pożaru.
- Jeżeli akumulator nie jest używany, należy go przechowywać z dala od innych przedmiotów metalowych, np. spinaczy, monet, kluczy, gwoździ, śrub i innych drobnych przedmiotów metalowych, które mogłyby spowodować zwarcie wyprowadzeń akumulatora. Zwarcie wyprowadzeń akumulatora może doprowadzić do oparzeń lub pożaru.
- W niesprzyjających warunkach może dojść do wycieku cieczy z akumulatora. Należy wtedy unikać wszelkiego kontaktu z tą cieczą. W razie przypadkowego kontaktu ze skórą, zabrudzone miejsce należy obficie przemyć wodą. Jeżeli płyn dostanie się do oczu, należy dodatkowo zasięgnąć porady lekarza. Płyn wyciekający z akumulatora może powodować podrażnienie lub oparzenia.
- Dodatkowych ogniw lub akumulatorów nie należy rozmontowywać, otwierać ani niszczyć.
- Ogniwa i akumulatory należy chronić przed źródłami ciepła i ogniem. Należy unikać przechowywania w miejscu bezpośrednio nasłonecznionym.
- Nie należy zwierać przewodów ogniwa lub akumulatora. Ogniwo lub akumulatorów nie należy przechowywać byle jak w pudełku lub szufladzie, gdzie

ich wyprowadzenia mogłyby się zewrzeć wskutek dotyknięcia innych przedmiotów metalowych.

- Ogniwo i akumulatorów nie należy wyjmować z ich oryginalnego opakowania aż do momentu, gdy będą potrzebne.
- Ogniwa i akumulatory należy chronić przed uderzeniami mechanicznymi.
- Jeśli w ogniwie pojawi się wyciek, nie należy dopuszczać do zetknięcia się cieczy ze skórą lub oczami. Jeśli do takiego kontaktu dojdzie, należy wówczas przemyć zanieczyszczone miejsce dużą ilością wody i zasięgnąć porady lekarza.
- Do urządzenia nie należy używać ładowarki innej niż wskazana przez producenta.
- W narzędziach elektrycznych nie należy używać ogniw lub akumulatorów innych niż te, które zostały specjalnie zaprojektowane do danego modelu urządzenia.
- W jednym akumulatorze nie należy mieszać ze sobą ogniw różnych producentów, różnego typu, różnej wielkości i o różnej pojemności.
- Akumulatory i ogniwa należy chronić przed dziećmi.
- W przypadku poknięcia akumulatora lub ogniwa należy zasięgnąć porady lekarza.
- Należy zawsze kupować akumulator lub ogniwo odpowiednie dla urządzenia.
- Należy dbać o to, aby akumulatory i ogniwa były czyste i suche.
- W przypadku zabrudzenia, wyprowadzenia akumulatora i ogniwa należy przecierać czystą suchą szmatką.
- Dodatkowe akumulatory i ogniwa należy przed użyciem naładować. Należy zawsze używać właściwej ładowarki i przestrzegać instrukcji producenta / instrukcji do urządzenia dotyczących poprawnego ładowania.
- Gdy akumulator nie jest używany, nie należy go zostawiać podłączonego do ładowarki.
- Po długim okresie przechowywania, w celu uzyskania maksymalnej wydajności może być konieczne kilkakrotne naładowanie i rozładowanie ogniw lub akumulatorów.
- Dodatkowe ogniwa i akumulatory działają najwydajniej w zwykłej temperaturze pokojowej (20°C ± 5°C).
- Oryginalną dokumentację produktu należy zachować na przyszłość.
- Ogniwo i akumulatorów należy używać wyłącznie do zastosowań, do których są one przeznaczone.

- Gdy tylko jest to możliwe, z nieużywanego urządzenia należy wyjmować akumulator.
- Wyrób należy w prawidłowy sposób zutilizować.

SERWISOWANIE

- Należy przestrzegać zaleceń podanych w części **Konserwacja w niniejszej instrukcji**. Używanie części, które nie zostały zatwierdzone przez producenta lub niestosowanie się do instrukcji dotyczących konserwacji stwarza ryzyko porażenia prądem lub urazów.

SPECJALNE ZASADY DOTYCZĄCE BEZPIECZEŃSTWA

- Prosimy zapoznać się ze swoją maszyną. Należy uważnie przeczytać instrukcję operatora. Należy zapoznać się z zastosowaniami i ograniczeniami oraz specjalnymi potencjalnymi zagrożeniami związanymi z maszyną. Stosowanie tej zasady ograniczy ryzyko porażenia prądem, pożaru lub poważnych obrażeń.
- Maszyny akumulatorowe nie wymagają podłączenia do kontaktu elektrycznego i dlatego są zawsze gotowe do pracy. Należy więc mieć świadomość możliwych zagrożeń, gdy maszyna akumulatorowa nie jest używana. Przed wymianą akcesoriów należy zawsze wyjmować akumulator. Stosowanie tej zasady ograniczy ryzyko porażenia prądem, pożaru lub poważnych urazów ciała.
- Maszyn akumulatorowych i akumulatora nie należy kłaść w pobliżu ognia lub źródeł wysokich temperatur. Ograniczy to ryzyko wybuchu i ewentualnych urazów.
- Akumulatorów nie należy wrzucać do ognia. Ogniwa mogą wybuchnąć. Należy zapoznać się z przepisami lokalnymi pod kątem ewentualnych instrukcji w sprawie ich utylizacji.
- Akumulatora nie należy otwierać ani uszkadzać. Uwolniony elektrolit jest żrący i może uszkodzić oczy i skórę. W przypadku połknięcia może być toksyczny.
- Akumulatora nie należy zginać, upuszczać ani niszczyć. Nie należy używać akumulatora lub ładowarki, które zostały upuszczone na ziemię lub mocno uderzone. Uszkodzony akumulator może wybuchnąć. Upuszczony lub uszkodzony akumulator należy natychmiast prawidłowo zutilizować.
- Z akumulatorów wydzielają się wodór – gaz, który może wybuchnąć w przypadku pojawienia się źródła zapłonu takiego jak np. świeczka w podgrzewaczu do wody. Aby ograniczyć ryzyko ciężkich urazów ciała,

nigdy nie należy używać jakichkolwiek produktów przewodzących w obecności otwartych płomieni. Wybuch akumulatora może spowodować wyrzucenie w powietrze odpadów i substancji chemicznych. W przypadku zetknięcia się z nimi, zabrudzone miejsce trzeba natychmiast przepłukać wodą.

- Akumulatora nie należy ładować w miejscach mokrych lub zawilgoconych. Przestrzeganie tej zasady ograniczy ryzyko porażenia prądem.
- Aby uzyskać najlepsze wyniki, akumulator należy ładować w miejscu, w którym temperatura mieści się w przedziale od 5°C do 40°C. Nie przechowywać na dworze lub w pojazdach.
- W ekstremalnych warunkach lub temperaturach użytkowania może dojść do wycieku z akumulatora. W przypadku zetknięcia się cieczy ze skórą, dotknięte miejsce należy natychmiast przemyć mydłem i wodą, a następnie zneutralizować sokiem z cytryny lub octem. Jeżeli ciecz dostanie się do oczu, należy przemyć oczy czystą wodą. Przemycić przez co najmniej 10 minut, a następnie bezzwłocznie zgłosić się do lekarza. Przestrzeganie tej zasady ograniczy ryzyko poważnych urazów.
- Nie wolno dopuszczać do tego, aby produkty na bazie ropy, olejów, benzyny itp. zetknęły się z częściami plastikowymi. Substancje te zawierają chemikalia, które mogą uszkodzić, osłabić lub zniszczyć plastik.
- Serwisowanie akumulatora należy powierzać wykwalifikowanemu serwisantowi. Do naprawy należy używać wyłącznie części zamiennych identycznych z oryginalnymi. Zapewni to bezpieczeństwo eksploatacji akumulatora.
- Nie należy używać akumulatora uszkodzonego lub poddanego przeróbkom. Uszkodzone lub poddane przeróbkom akumulatory mogą zachowywać się w sposób nieprzewidywalny, co może doprowadzić do pożaru lub wybuchu lub stwarzać ryzyko urazów.
- Nie należy narażać akumulatora na kontakt z ogniem lub zbyt wysokimi temperaturami. Ogień lub temperatury przekraczające 130°C mogą doprowadzić do wybuchu.
- Należy przestrzegać wszystkich instrukcji ładowania. Akumulatora nie należy ładować poza przedziałem temperatur podanym w instrukcji. Ładowanie w sposób nieprawidłowy lub przy temperaturze zewnętrznej wykraczającej poza określony zakres może doprowadzić do uszkodzenia akumulatora i zwiększa ryzyko pożaru.
- Z wyjątkiem czynności podanych w instrukcji użytkowania i konserwacji, akumulatora nie wolno przerabiać; nie należy też próbować go naprawiać.

Niniejszą instrukcję należy zachować. Zachęcamy do częstego korzystania z niej. Instrukcja może też posłużyć do przeszkolenia innych osób, które będą używały maszyny. Jeśli maszyna zostaje komuś wypożyczona, osobie tej należy również udostępnić niniejszą instrukcję, aby zapobiec niewłaściwemu użytkowaniu i możliwym urazom.

SPECYFIKACJA

Napięcie	56 V 
Pojemność znamionowa	40 Ah
Znamionowa energia akumulatora	2,2 kWh
Oznaczenie baterii	16IFpR41/136-2
Napięcie znamionowe	51,2 V
Ciężar (bez akumulatora)	17,7 kg
Zalecana temperatura ładowania	5°C – 40°C
Zalecana temperatura przechowywania	10°C – 26°C

PL

LISTA ELEMENTÓW W OPAKOWANIU (RYS. A)

OPIS









ZAPOZNANIE Z AKUMULATOREM (Rys. A)

1. Uchwyt
2. Przycisk zasilania
3. 5-LEDowy wskaźnik poziomu naładowania
4. Znak trójkąta
5. Styki akumulatora

UŻYTKOWANIE

5-LEDOWY WSKAŹNIK POZIOMU NAŁADOWANIA

Ten akumulator litowo-jonowy jest wyposażony w 5-LEDowy wskaźnik poziomu naładowania. Krótkie wciśnięcie przycisku zasilania powoduje, że wskaźnik poziomu naładowania LED wyświetla przez 10 sekund informację o poziomie naładowania akumulatora lub jego stanie działania.

5-LEDowy wskaźnik poziomu naładowania		Poziom naładowania akumulatora / stan działania
	Wszystkich 5 diod LED świeci światłem ciągłym na zielono	Poziom naładowania od 80% do 100%
	4 diody LED świecą światłem ciągłym na zielono	Poziom naładowania od 60% do 80%
	3 diody LED świecą światłem ciągłym na zielono	Poziom naładowania od 40% do 60%
	2 diody LED świecą światłem ciągłym na zielono	Poziom naładowania od 20% do 40%
	1 dioda LED świeci światłem ciągłym na zielono	Poziom naładowania od 10% do 20%
	1 dioda LED miga na czerwono	Poziom naładowania poniżej 10%
	Wszystkich 5 diod LED miga na czerwono.	Niskie napięcie. Akumulator jest niemal całkowicie rozładowany i wymaga natychmiastowego naładowania.
	Wszystkich 5 diod LED świeci światłem ciągłym na czerwono	Akumulator jest zbyt gorący lub zbyt zimny. Należy schłodzić lub ogrzać akumulator tak, aby jego temperatura osiągnęła wartość z przedziału -17°C – 67°C.

Autodiagnostyka

Należy nacisnąć i przez 6 sekund przytrzymać przycisk zasilania, akumulator przejdzie w tryb autodiagnostyki, a diody LED będą świecić przez około 10 sekund.

5-LEDowy wskaźnik poziomu naładowania		Poziom naładowania akumulatora / stan działania
	Wszystkich 5 diod LED świeci światłem ciągłym na zielono.	Akumulator działa normalnie.
	Wszystkich 5 diod LED miga na przemian na zielono i czerwono.	Uszkodzony akumulator, akumulatora nie można naładować lub rozładować. W celu uzyskania pomocy prosimy skontaktować się z Centrum Obsługi Klienta EGO.
	Wszystkich 5 diod LED świeci światłem ciągłym na pomarańczowo.	Pojemność akumulatora jest mniejsza niż 40% pierwotnej wartości. W celu uzyskania pomocy prosimy skontaktować się z Centrum Obsługi Klienta EGO.

TECHNOLOGIA ŁĄCZNOŚCI

Aby uzyskać informacje na temat pełnej oferty naszych produktów i usług łączących się bezprzewodowo, w tym instrukcje dotyczące podłączenia, wystarczy zeskanować poniższy kod QR lub odwiedzić stronę www.egopowerplus.eu/connect.



KIEDY ŁADOWAĆ AKUMULATOR

Ten akumulator litowo-jonowy zostaje dostarczany w stanie częściowo naładowanym. Przed pierwszym użyciem należy w pełni naładować akumulator.

Przed naładowaniem nie ma potrzeby całkowitego rozładowania akumulatora. Akumulator litowo-jonowy można ładować w dowolnym czasie, w przypadku ładowania po tylko częściowym rozładowaniu „efekt

pamięci” nie występuje. Wskaźnik poziomu paliwa z 5 diodami LED pozwala określić, kiedy akumulator trzeba naładować.

UWAGA: Istotnie krótszy czas pracy po pełnym naładowaniu akumulatora oznacza, że akumulator niemal nie nadaje się już do używania i wymaga wymiany. Podczas autodiagnostyki wszystkich 5 diod LED będzie się świecić światłem ciągłym na pomarańczowo. Patrz rozdział „Autodiagnostyka” w niniejszej instrukcji.

JAK ŁADOWAĆ AKUMULATOR

Akumulator jest ładowany z użyciem koncentratora PGX1600H i powerbanku PGX1400PB (Rys. B).

Prosimy postępować zgodnie z dalszymi instrukcjami podanymi w instrukcji obsługi danego powerbanku i danej ładowarki EGO.

MOCOWANIE I ODŁĄCZANIE AKUMULATORA

Należy postępować zgodnie z instrukcjami podanymi w instrukcji operatora danego produktu EGO.

KONSERWACJA

⚠️ OSTRZEŻENIE: Aby uniknąć poważnych urazów ciała, przed czyszczeniem lub wykonywaniem czynności konserwacyjnych należy zawsze odłączyć wszystkie urządzenia i wyjąć akumulator z maszyny.

⚠️ OSTRZEŻENIE: Podczas serwisowania należy używać wyłącznie części zamiennych EGO identycznych z oryginalnymi. Używanie jakichkolwiek innych części stwarza ryzyko i może spowodować usterkę produktu. Aby zagwarantować bezpieczeństwo i niezawodność, wszystkie naprawy powinny być wykonywane przez wykwalifikowanych techników serwisu.

⚠️ OSTRZEŻENIE: Jako metody czyszczenia akumulatora nie zaleca się używania suchego sprężonego powietrza. Jeśli czyszczenie sprężonym powietrzem jest jedyną możliwą metodą, wówczas na czas czyszczenia sprężonym powietrzem należy zakładać gogle lub okulary ochronne z osłonami bocznymi. Jeżeli praca powoduje pylenie, należy zakładać także maskę przeciwpyłową.

KONSERWACJA OGÓLNA

Podczas czyszczenia części plastikowych należy unikać używania rozpuszczalników. Pod wpływem kontaktu z różnego rodzaju rozpuszczalnikami dostępnymi w handlu większość tworzyw może ulec uszkodzeniu. Do usuwania zabrudzeń, kurzu, oleju, smaru itp. należy używać czystej ściereczki.

PL

⚠️ OSTRZEŻENIE: Nigdy nie należy dopuszczać do kontaktu elementów plastikowych z substancjami takimi jak płyn hamulcowy, benzyna, produkty ropopochodne, oleje penetrujące itp. Substancje chemiczne mogą uszkodzić, osłabić lub zniszczyć tworzywa, co może w konsekwencji spowodować poważne obrażenia.

⚠️ OSTRZEŻENIE: Aby zmniejszyć ryzyko pożaru, obrażeń ciała i uszkodzenia produktu w wyniku zwarcia, nigdy nie należy zanurzać maszyny, akumulatora ani ładowarki w płynach; nie należy też pozwalać, aby płyny dostały się do środka. Płyny żrące lub przewodzące, takie jak woda morską, niektóre chemikalia przemysłowe, wybielacze lub produkty zawierające wybielacze itp. mogą doprowadzić do zwarcia.

KONSERWACJA AKUMULATORA

Akumulator jest wyposażony w litowo-jonowe baterie akumulatorowe. Czas użytkowania między kolejnymi ładowaniami zależy od rodzaju wykonywanej pracy.

Akumulatory zostały zaprojektowane w taki sposób, aby zapewnić maksymalnie bezawaryjne i bezobsługowe użytkowanie. Jak w przypadku wszystkich akumulatorów, w końcu dochodzi do ich zużycia się.

Akumulatora nie należy rozmontowywać, nie należy też próbować wymieniać w nim baterii. Manipulowanie przy akumulatorach, zwłaszcza w przypadku noszenia pierścionków i biżuterii, może doprowadzić do poważnych oparzeń.

Aby akumulator działał możliwie jak najdłużej, należy przeczytać ze zrozumieniem instrukcję operatora.

- Dobrą praktyką jest odłączanie ładowarki od zasilania i wyjmowanie akumulatora z urządzenia na czas, gdy nie jest ono używane.

W przypadku przechowywania akumulatora litowo-jonowego dłużej niż przez 30 dni:

Akumulator litowo-jonowy należy przechowywać w temperaturze poniżej 26°C, w miejscu wolnym od wilgoci.

- Akumulatory litowo-jonowe należy przechowywać naładowane w 30 – 50%.
- Co sześć miesięcy przechowywania akumulator litowo-jonowy należy w pełni naładować.
- Od zewnątrz akumulator można czyścić szmatką i miękką, niemetalową szczoteczką.

OCHRONA ŚRODOWISKA



Urządzeń elektrycznych, zużytych akumulatorów i ładowarki nie należy wyrzucać do zwykłych zmieszanych śmieci domowych! Produkt należy oddać do zbiórki selektywnej w autoryzowanym punkcie recyklingu. Elektronarzędzia należy oddawać do przyjaznego dla środowiska zakładu recyklingu.

PL

GWARANCJA

POLITYKA GWARANCYJNA EGO

W celu zapoznania się z wszystkimi warunkami polityki gwarancyjnej EGO prosimy wejść na stronę egopowerplus.eu.

PŘEČTĚTE SI VŠECHNY POKYNY!



PŘEČTĚTE SI NÁVOD K OBSLUZE

VAROVÁNÍ: Z důvodu zajištění bezpečnosti a spolehlivosti musí všechny opravy provádět kvalifikovaný servisní technik.

BEZPEČNOSTNÍ SYMBOL

Účelem bezpečnostních symbolů je upoutat vaši pozornost k případným nebezpečím. Bezpečnostní symboly a jejich vysvětlení vyžadují vaši zvýšenou pozornost a porozumění. Výstražné symboly samy o sobě nevylučují žádné nebezpečí. Pokyny a varování nejsou náhradou vhodných opatření pro prevenci úrazů.

VAROVÁNÍ: Před použitím tohoto stroje si přečtěte a porozumějte všem bezpečnostním pokynům v tomto návodu k obsluze, včetně všech bezpečnostních výstražných symbolů, jako jsou „**NEBEZPEČÍ**“, „**VAROVÁNÍ**“ a „**UPOZORNĚNÍ**“. Nedodržení níže uvedených pokynů může mít za následek úraz elektrickým proudem, požár a/nebo vážná zranění osob.

VAROVÁNÍ: Riziko požáru a popálenin. Nerozebírejte, nezahřívajte nad 100 °C ani nespalujte. Před použitím uchovávejte akumulátor mimo dosah dětí v původním obalu. Použité akumulátory neprodlené likvidujte v souladu s místními předpisy pro recyklaci nebo likvidaci odpadu.

BEZPEČNOSTNÍ POKYNY

Na této stránce jsou zobrazeny a popsány bezpečnostní symboly, které se mohou na výrobku objevit. Před montáží a provozem si přečtěte, seznámte se a dodržujte veškeré pokyny ke stroji.

CZ



Bezpečnostní upozornění



Z důvodu snížení rizika úrazu si musí uživatel přečíst návod k obsluze.



Odpadní elektrické výrobky se nesmí likvidovat s domovním odpadem. Odevzdejte je do autorizovaného recyklačního střediska.



Tento výrobek je v souladu s platnými směrnici ES.



Tento výrobek je v souladu s platnými předpisy ve Spojeném království.

V

Napětí



Stejnoseměrný proud

°C

Celsius

Ah

Ampér hodina



Pokud provádíte montáž dílů, úpravy, čištění nebo výrobek dlouhodobě nepoužíváte, vždy vyjměte akumulátor.



Akumulátor/akumulátorové články nevystavujte ohni.



Okolní teplota při dobíjení akumulátoru



Akumulátor/akumulátorové články nevystavujte vodě.



Bluetooth®

⚠ VAROVÁNÍ: Přečtěte si všechny pokyny a seznamte se s nimi. Nedodržení níže uvedených pokynů může mít za následek úraz elektrickým proudem, požár anebo vážná poranění osob.

BEZPEČNOST NA PRACOVÍŠTI

- Udržujte pracovní prostor v čistotě a dobře osvětlený. Nepořádek nebo neosvětlené pracovní oblasti bývají příčinou úrazů.
- Stroje nepoužívejte ve výbušném prostředí, např. s výskytem hořlavých kapalin, plynů nebo prachu. Stroje vytvářejí jiskry, které mohou zapálit prach nebo výpary.

ELEKTRICKÁ BEZPEČNOST

- Nevystavujte stroje dešti nebo moku. Voda vnikající do stroje zvyšuje riziko úrazu elektrickým proudem.

POUŽITÍ A PÉČE O AKUMULÁTOROVÝ STROJ

- K dobíjení používejte pouze nabíječky doporučené výrobcem. Nabíječka vhodná pro jeden typ akumulátoru může způsobit požár při použití s jiným typem akumulátoru.
- Stroje používejte pouze se speciálně určenými akumulátory. Použití jiných akumulátorů může způsobit riziko zranění a požáru.
- Pokud akumulátor nepoužíváte, držte jej z dosahu kovových předmětů, jako jsou kancelářské sponky na papír, mince, klíče, hřebíky, šroubky nebo další drobné kovové předměty, které mohou propojit kontakty akumulátoru. Zkratování kontaktů akumulátoru může způsobit spálení nebo požár.
- V nevhodných podmínkách může z akumulátoru unikat kapalina. Zabraňte kontaktu. Při náhodném kontaktu opláchněte zasažené místo vodou. Při zasažení očí kapalinou vyhledejte lékařskou pomoc. Unikající kapalina z akumulátoru může způsobit podráždění pokožky nebo popálení.
- Nerozebírejte, neotvírejte ani nerozřezávejte sekundární články nebo akumulátory.
- Nevystavujte články ani akumulátory teplu nebo ohni. Vyhnete se skladování na přímém slunečním záření.
- Článek ani akumulátor nezkratujte. Články ani akumulátory neskladujte neuspořádané v krabici nebo šuplíku, kde se mohou vzájemně zkratovat, nebo je mohou zkratovat jiné kovové předměty.
- Článek ani akumulátor nevyjímejte z původního obalu dřívě, než je potřebujete.
- Články ani akumulátory nevystavujte mechanickým třesům.

- V případě úniku kapaliny z článku se vyhněte styku s kůží nebo zasažení očí. Pokud ke styku dojde, omyjte postižené místo velkým množstvím vody a vyhledejte lékařské ošetření.
- K nabíjení používejte pouze nabíječku výhradně určenou pro použití se zařízením.
- Nepoužívejte články ani akumulátory, které nejsou určeny k použití se zařízením.
- V zařízení nepoužívejte současně články různých výrobců, s různou kapacitou velikostí nebo různých typů.
- Články a akumulátory uchovávejte mimo dosah dětí.
- Při spolknutí článku nebo akumulátoru vyhledejte lékařské ošetření.
- Pro zařízení vždy kupujte správné články nebo akumulátory.
- Články a akumulátory udržujte v čistotě a suchu.
- Pokud se póly článku nebo akumulátoru znečistí, otřete je čistým a suchým hadrem.
- Sekundární články a akumulátory se musí před použitím nabít. Vždy používejte správnou nabíječku a při nabíjení se řiďte pokyny výrobce nebo návodem k obsluze zařízení.
- Nenechávejte akumulátor dlouhodobě nabitý, pokud jej nepoužíváte.
- Po dlouhodobém skladování mohou články nebo akumulátory vyžadovat několik nabíjecích cyklů pro dosažení maximálního výkonu.
- Sekundární články a akumulátory pracují nejlépe při běžné pokojové teplotě (20°C ± 5°C).
- Uchovejte původní návod k obsluze pro budoucí použití.
- Článek nebo akumulátor používejte pouze k určenému použití.
- Pokud to lze, vyjměte akumulátor ze zařízení, pokud jej nepoužíváte.
- Zajistěte správnou likvidaci.

SERVIS

- Řiďte se pokyny v části tohoto návodu věnované údržbě. Použití neschválených dílů nebo nedodržení pokynů k údržbě může vyvolat riziko úrazu elektrickým proudem nebo úrazu.

ZVLÁŠTNÍ BEZPEČNOSTNÍ ZÁSADY

- Seznamte se s vaším strojem. Pečlivě si přečtěte návod k obsluze. Seznamte se s použitím, omezeními a také s konkrétním potenciálním nebezpečím ve vztahu k stroji. Dodržování této

zásady sníží riziko úrazu elektrickým proudem, vzniku požáru nebo vážného úrazu.

- **Akumulátorový stroj se nemusí zapojovat do elektrické zásuvky, proto je vždy v provozním stavu.** Nezapomínejte na rizika, pokud akumulátorový stroj nepoužíváte. Před výměnou příslušenství vždy vyjměte akumulátor. Dodržování této zásady sníží riziko úrazu elektrickým proudem, vzniku požáru nebo vážného úrazu.
- **Neumísťujte akumulátorové stroje ani akumulátor do blízkosti ohně nebo tepla.** Snížíte tak riziko výbuchu a možného úrazu.
- **Akumulátory nevhazujte do ohně.** Články mohou vybuchnout. O zvláštních pokynech pro likvidaci se informujte v místních právních předpisech.
- **Akumulátor neotvírejte ani neznehodnocujte.** Uniklý elektrolyt je korozivní a může způsobit poškození očí nebo kůže. Při požití může být toxický.
- **Akumulátor se nesmí drtit, upustit ani poškodit.** Nepoužívejte akumulátor nebo nabíječku, které spadly na zem, nebo utrhly prudkou ránu. Poškozený akumulátor může vybuchnout. Upuštěný nebo poškozený akumulátor neprodleně řádně zlikvidujte.
- **Z akumulátorů se uvolňuje vodík a mohou vybuchnout v přítomnosti zdroje vznícení, jako je např. zapalovací hořák.** Z důvodu snížení rizika vážného úrazu nikdy nepoužívejte akumulátorové výrobky v přítomnosti otevřeného ohně. Akumulátor, který vybuchne, může vymrštit úlomky nebo chemické látky. V případě zasažení okamžitě postižené místo omyjte vodou.
- **Akumulátor nenabíjejte na vlhkém nebo mokřém místě.** Dodržování této zásady sníží riziko úrazu elektrickým proudem.
- **Chcete-li dosáhnout co nejlepších výsledků, nabíjejte akumulátor v místě, kde je teplota v rozmezí od 5 do 40°C.** Neskladujte jej venku nebo ve vozidle.
- **Při namáhavém použití nebo extrémních teplotách může dojít k úniku kapaliny z akumulátoru.** Pokud se kapalina dostane do styku s vaší kůží, okamžitě zasažené místo omyjte vodou a mýdlem, a pak neutralizujte citronovou šťávou nebo octem. Pokud kapalina zasáhne vaše oči, vymývejte je čistou vodou po dobu nejméně 10 minut, a pak vyhledejte lékařské ošetření. Dodržování této zásady sníží riziko vážného úrazu.
- **Dbejte, aby nedošlo ke styku plastových částí s benzínem, oleji, ropnými produkty atd.** Tyto látky obsahují chemické látky, které mohou poškodit, zeslabit nebo zničit plast.

- **Servis vašeho akumulátoru svěřte kvalifikovanému opraváři, který používá pouze originální náhradní díly.** Tím zajistíte bezpečnost akumulátoru.
- **Nepoužívejte akumulátor, který je poškozený nebo upravený.** Poškozené nebo upravené akumulátory se mohou chovat nepředvídatelně, což může vést k požáru, výbuchu nebo nebezpečí zranění.
- **Nevystavujte akumulátor ani nářadí ohni nebo příliš vysoké teplotě.** Při vystavení ohni nebo teplotě nad 130°C může dojít k výbuchu.
- **Dodržujte všechny pokyny pro nabíjení a akumulátor nenabíjejte mimo rozsah teplot uvedených v pokynech.** Nesprávné nabíjení nebo nabíjení při teplotách mimo stanovený rozsah může poškodit akumulátor a zvýšit riziko požáru.
- **Neupravujte ani se nepokoušejte opravit akumulátor, s výjimkou případů uvedených v návodu k použití a údržbě.**

Tyto pokyny uchovejte pro budoucí použití. Často se na ně odkazujte a používejte je k instruování ostatních, kteří mohou tento stroj používat. Pokud stroj někomu půjčíte, půjčte mu také tento návod k obsluze, aby nedošlo k nesprávnému použití výrobku nebo případně k úrazu.

GZ

TECHNICKÉ ÚDAJE

Napětí	56 V ---
Jmenovitá kapacita	40 Ah
Jmenovitá energie akumulátoru	2,2 kWh
Označení baterie	16IFpR41/136-2
Jmenovité napětí	51,2 V
Hmotnost (bez akumulátoru)	17,7 kg
Doporučená teplota nabíjení	5 °C - 40°C
Doporučená skladovací teplota	10 °C - 26°C

OBSAH BALENÍ (OBR. A)

POPIS

SEZNAMTE SE S VAŠÍM AKUMULÁTOREM (obr. A)

1. Rukojeť
2. Hlavní vypínač
3. 5LED palivoměr
4. Značka trojúhelníku
5. Kontakty akumulátoru

OBSLUHA

5 LED PALIVOMĚR

Tento lithium-iontový akumulátor je vybaven 5 LED palivoměrem. Krátce stiskněte hlavní vypínač a LED palivoměr zobrazí úroveň nabití akumulátoru nebo provozní stav po dobu 10 sekund.

5LED palivoměr	Úroveň nabití akumulátoru / pracovní stav
	Všech 5 LED svítí zeleně Úroveň nabití 80 % až 100 %
	4 LED svítí zeleně Úroveň nabití 60 % až 80 %
	3 LED svítí zeleně Úroveň nabití 40 % až 60 %
	2 LED svítí zeleně Úroveň nabití 20 % až 40 %
	1 LED svítí zeleně Úroveň nabití 10 % až 20 %
	1 LED bliká červeně Úroveň nabití akumulátoru nižší než 10 %
	Všech 5 LED bliká červeně. Nízké napětí. Akumulátor je téměř vybitý a musí se okamžitě nabít.
	Všech 5 LED svítí červeně Akumulátor je příliš horký nebo příliš studený. Akumulátor ochlaďte nebo zahřívejte, dokud teplota nedosáhne teplotního rozsahu -17 °C - 67 °C.

Samodiagnostika

Stiskněte a podržte hlavní vypínač po dobu 6 sekund, akumulátor vstoupí do autodiagnostiky a LED kontrolky zůstanou svítit přibližně 10 sekund.

5LED palivoměr	Úroveň nabití akumulátoru / pracovní stav
	Všech 5 LED svítí zeleně. Akumulátor funguje normálně.

	Všech 5 LED diod střídavě bliká zeleně a červeně.	Vadný akumulátor, akumulátor nelze nabít ani vybit. Pro opravu kontaktujte zákaznický servis společnosti EGO.
	Všech 5 LED svítí oranžově.	Kapacita akumulátoru je nižší než 40 % původního stavu. Pro opravu kontaktujte zákaznický servis společnosti EGO.

KOMUNIKAČNÍ TECHNOLOGIE

Informace o kompletní nabídce připojovaných výrobků a o službách, včetně pokynů pro připojení, najdete po naskenování QR kódu níže nebo na adrese www.egopowerplus.eu/connect.



KDY DOBÍT AKUMULÁTOR

Tento lithium-iontový akumulátor je dodáván částečně nabitý. Před prvním použitím akumulátor plně nabijte.

Před nabitím není nutné akumulátor vybit. Lithium-iontový akumulátor lze nabíjet kdykoliv, „nezapamätuje“ si nabití po částečném vybití. Použijte 5LED palivoměr k určení, zda se musí akumulátor nabít.

POZNÁMKA: Výrazně zkrácená doba provozu po plném nabití akumulátoru ukazuje, že akumulátor je téměř na konci své životnosti a musí se vyměnit. Všech 5 LED bude během autodiagnostiky svítit oranžově. Viz část „Samodiagnostika“ v této příručce.

JAK NABÍT AKUMULÁTOR

Akumulátor se nabíjí kombinací rozbočovače PGX1600H a powerbanky PGX1400PB (obr. B).

Postupujte podle pokynů v návodu k obsluze pro jednotlivé powerbanky a nabíječky EGO.

JAK PŘIPOJIT A ODPOJIT AKUMULÁTOR

Dodržujte pokyny v návodu k obsluze k jednotlivým výrobkům společnosti EGO.

ÚDRŽBA

VAROVÁNÍ: Při čištění nebo provádění jakékoli údržby vždy odpojte všechna zařízení a vyjměte akumulátor ze stroje, aby nedošlo k vážnému zranění osob.

VAROVÁNÍ: Při opravách používejte pouze originální náhradní díly společnosti EGO. Použití jiných dílů může představovat riziko nebo může způsobit poškození výrobku. Z důvodu zajištění bezpečnosti a spolehlivosti musí všechny opravy provádět kvalifikovaný servisní technik.

VAROVÁNÍ: K čištění akumulátoru se nedoporučuje používat suchý stlačený vzduch. Pokud je čištění stlačeným vzduchem jedinou použitelnou metodou, při čištění stlačeným vzduchem vždy používejte ochranné brýle nebo ochranné brýle s bočními štíty. Pokud při použití vzniká prach, noste protiprachový respirátor.

CELKOVÁ ÚDRŽBA

K čištění plastových dílů nepoužívejte rozpouštědla. Většina plastů je náchylná k poškození různými typy komerčních rozpouštědel a jejich použití je může poškodit. K odstranění nečistot, prachu, oleje, maziva atd. použijte čistý hadr.

VAROVÁNÍ: Nikdy nedovolte, aby došlo ke styku plastových částí s brzdovými kapalinami, benzinem, ropnými produkty, penetračními oleji atd. Chemické látky mohou poškodit, zeslabit nebo poškodit plast, což může vést k vážnému úrazu.

VAROVÁNÍ: Abyste snížili riziko požáru, zranění osob a poškození výrobku v důsledku zkratu, nikdy neponořujte stroj, akumulátor nebo nabíječku do kapaliny ani nedovolte, aby do nich proudila tekutina. Korozivní nebo vodivé kapaliny, jako je mořská voda, určité průmyslové chemikálie a výrobky obsahující bělidla nebo bělidla atd., mohou způsobit zkrat.

ZÁRUKA

ZÁRUČNÍ PODMÍNKY SPOLEČNOSTI EGO

Úplné záruční podmínky společnosti EGO naleznete na webové stránce egopowerplus.eu.

UDRŽOVÁNÍ AKUMULÁTORU

Baterie je vybavena lithium-iontovými dobíjecími akumulátory. Doba použití u jednotlivých nabití závisí na typu vykonávané práce.

Články jsou navrženy tak, aby zajišťovaly maximální bezproblémovou životnost. Stejně jako všechny články se nakonec opotřebí.

Akumulátor nerozebírejte ani se nepokoušejte vyměnit jednotlivé články. Manipulace s akumulátory, zejména při nošení prstenů a šperků, může vést k vážným popáleninám.

Chcete-li dosáhnout maximální možné životnosti akumulátoru, přečtěte si a seznamte se s návodem k obsluze.

- Osvědčeným postupem je odpojit nabíječku a vyjmout lithium-iontový akumulátor, pokud se nepoužívá.

Skladování lithium-iontového akumulátoru po dobu delší než 30 dnů:

Lithium-iontový akumulátor skladujte na suchém místě, kde teplota nepřesahuje 26 °C.

- Lithium-iontové akumulátory skladujte při 30–50% nabití.
- Každých šest měsíců skladování lithium-iontový akumulátor plně nabijte.
- Vnější povrch lze čistit hadrem nebo měkkým, nekovovým kartáčem.

OCHRANA ŽIVOTNÍHO PROSTŘEDÍ



Elektrické zařízení, použité akumulátory a nabíječku nevhazujte do domovního odpadu! Předejte tento výrobek autorizované recyklační společnosti ke tříděnému sběru. Elektrické nářadí musí být vráceno do zařízení pro ekologickou recyklaci.

CZ

PREČÍTAJTE SI VŠETKY POKYNY!



PREČÍTAJTE SI NÁVOD NA OBSLUHU

VAROVANIE: Pre zaistenie bezpečnosti a spoľahlivosti je nevyhnutné, aby všetky opravy vykonával len kvalifikovaný servisný technik.

BEZPEČNOSTNÝ SYMBOL

Účelom bezpečnostných symbolov je upozorniť na možné nebezpečenstvá. Venujte príslušnú pozornosť a pochopte bezpečnostné symboly a ich vysvetlenia. Varovné symboly, samy o sebe, nedokážu eliminovať nebezpečenstvo. Pokyny a varovania, ktoré obsahujú, nie sú náhradou za vhodné opatrenia na prevenciu úrazov.

VAROVANIE: Pred použitím tohto stroja si nezabudnite prečítať všetky bezpečnostné pokyny v tomto návode na obsluhu, vrátane všetkých bezpečnostných výstražných symbolov, ako sú „**NEBEZPEČENSTVO**“, „**VAROVANIE**“ a „**UPOZORNENIE**“. Nedodržanie nižšie uvedených pokynov môže mať za následok úraz elektrickým prúdom, požiar a/alebo vážne zranenie.

VAROVANIE: Nebezpečenstvo požiaru a popálenia. Nerozoberajte, nezahrievajte nad 100 °C a nespáľujte. Uchovávajte akumulátor mimo dosahu detí a v pôvodnom obale, kým nebude pripravená na použitie. Použité akumulátory ihneď zlikvidujte v súlade s miestnymi predpismi na recykláciu a odpady.

BEZPEČNOSTNÉ POKYNY

Táto strana zobrazuje a popisuje bezpečnostné symboly, ktoré sa objavujú na tomto výrobku. Pred pokusom o zostavenie a prevádzkovanie si prečítajte, pochopte a dodržiavajte všetky pokyny na stroji.

SK



Bezpečnostné upozornenie



Používateľ si musí prečítať návod na obsluhu, aby znížil riziko úrazu.



Odpadové elektrické výrobky sa nesmú likvidovať spolu s domovým odpadom. Odovzdajte do autorizovaného recyklačného strediska.



Tento výrobok je v súlade s platnými smernicami ES.



Tento výrobok je v súlade s platnou legislatívou Spojeného kráľovstva.

V

Napätie



Jednosmerný prúd

°C

Celzcius

Ah

Ampérhodina



Vždy vyberte batériu z prístroja pri montáži dielov, vykonávaní úprav, čistení, alebo keď sa nepoužíva.



Nevystavujte akumulátor / batériové články pôsobeniu ohňa.



Okolité teplota pri nabíjaní akumulátora



Nevystavujte akumulátor / batériové články pôsobeniu vody.



Bluetooth®

VAROVANIE: Prečítajte si a pochopte všetky pokyny. Nedodržanie nižšie uvedených pokynov môže mať za následok úraz elektrickým prúdom, požiar a/alebo vážne zranenie.

BEZPEČNOSŤ PRACOVISKA

- Udržiavajte pracovisko čisté a dobre osvetlené. Neporiadok alebo tmavé miesta spôsobujú nehody.
- Nepoužívajte stroje vo výbušných prostrediach, napríklad v prítomnosti horľavých kvapalín, plynov alebo prachu. Stroje vytvárajú iskry, ktoré môžu zapáliť prach alebo výpary.

ELEKTRICKÁ BEZPEČNOSŤ

- Nevystavujte stroje dažďu alebo moku. Voda vniknutá do stroja zvyšuje riziko úrazu elektrickým prúdom.

POUŽÍVANIE A STAROSTLIVOSŤ O AKUMULÁTOROVÝ STROJ

- Nabíjajte iba nabíjačkami určenými výrobcom. Nabíjačka vhodná pre jeden typ akumulátora môže spôsobiť požiar pri použití s iným akumulátorom.
- Používajte stroje iba s výslovne určenými akumulátormi. Použitie iných typov akumulátorov môže spôsobiť riziko úrazu a požiaru.
- Ak sa akumulátor nepoužíva, držte ho mimo iných kovových predmetov, ako sú sponky, mince, kľúče, klince, skrutkovače alebo iné malé kovové predmety, ktoré by mohli navzájom prepojiť kontakty akumulátora. Skratovanie kontaktov akumulátora môže spôsobiť popálenie alebo požiar.
- Za nevhodných podmienok môže z akumulátora unikáť kvapalina. Zabráňte kontaktu. Pri náhodnom kontakte opláchnite vodou. Pri zasiahnutí očí vyhľadajte lekársku pomoc. Unikajúca kvapalina z akumulátora môže spôsobiť podráždenie pokožky alebo popálenie.
- Nerozoberajte, neotvárajte a nerozbíjajte sekundárne články alebo akumulátory.
- Nevystavujte články alebo akumulátory teplu alebo ohňu. Neskladujte na priamom slnečnom svetle.
- Neskratujte článok alebo akumulátor. Neskladujte články alebo akumulátory náhodne v škatuli, či zásuvke, kde môže dôjsť k ich skratovaniu navzájom alebo inými kovovými predmetmi.
- Nevyberajte článok alebo akumulátor z originálneho obalu až do použitia.
- Nevystavujte články alebo akumulátory mechanickým otrasom.

- V prípade vytekania článku, zabráňte kontaktu s pokožkou alebo očami. Ak došlo ku kontaktu, umyte postihnuté miesto veľkým množstvom vody a vyhľadajte lekársku pomoc.
- Nepoužívajte inú než výslovne určenú nabíjačku pre daný typ zariadenia.
- Nepoužívajte článok alebo akumulátor, ktoré nie sú určené na použitie s týmto zariadením.
- Nemiešajte v zariadení články od rôznych výrobcov, rôznej kapacity, veľkosti alebo typu.
- Uchovávajte články a akumulátory mimo dosahu detí.
- Vyhľadajte ihneď lekársku pomoc, ak došlo k prehĺtnutiu článku alebo akumulátora.
- Vždy si zakúpte správny článok alebo akumulátor pre zariadenie.
- Udržujte články a akumulátory čisté a suché.
- Poutierajte špinavé kontakty článku alebo akumulátora čistou suchou handričkou.
- Sekundárne články a akumulátory je potrebné pred použitím nabiť. Vždy používajte správnu nabíjačku. Pozrite si pokyny výrobcu alebo návod na obsluhu zariadenia pre správne pokyny pre nabíjanie.
- Ak sa akumulátor nepoužíva, nenechávajte ho dlhodobo nabitý.
- Po dlhom skladovaní môže byť nutné niekoľkokrát nabiť a vybiť články alebo akumulátory pre získanie maximálneho výkonu.
- Sekundárne články alebo akumulátory poskytnú najlepší výkon, keď sú prevádzkované pri bežnej izbovej teplote (20 °C ± 5 °C).
- Odložte si pôvodnú dokumentáciu k výrobku pre neskoršie použitie.
- Články alebo akumulátory používajte iba na určený účel.
- Pokiaľ je to možné, vyberte akumulátor zo zariadenia, ak sa nepoužíva.
- Zlikvidujte správne.

SK

OPRAVA

- Postupujte podľa pokynov v kapitole Údržba tohto návodu. Použitie neautorizovaných dielov alebo nedodržanie pokynov na údržbu môže vytvoriť nebezpečenstvo úrazu elektrickým prúdom alebo zranenie.

ŠPECIFICKÉ BEZPEČNOSTNÉ POKYNY

- **Zoznámte sa s vašim strojom. Prečítajte si pozorne návod na použitie. Oboznámte sa s použitím a obmedzeniami, rovnako tiež so špecifickými potenciálnymi rizikami, ktoré súvisia s týmto strojom.** Dodržiavanie tohto pravidla znižuje riziko úrazu elektrickým prúdom, požiaru alebo vážneho úrazu.
- **Akumulátorové stroje nemusia byť zapojené do elektrickej zásuvky; preto sú vždy v prevádzkovom stave.** Buďte si vedomí možných rizík, keď sa akumulátorový stroj nepoužíva. Pred výmenou príslušenstva vždy vyberte akumulátor. Dodržiavanie tohto pravidla znižuje riziko úrazu elektrickým prúdom, požiaru alebo vážneho úrazu.
- **Akumulátorové stroje ani akumulátor neumiestňujte do blízkosti ohňa alebo tepla.** Znížite tak riziko explózie a možného úrazu.
- **Akumulátory nevyhadzujte do ohňa.** Články môžu explodovať. Pozrite si miestne vyhlášky so špeciálnymi pokynmi na likvidáciu.
- **Neotvárajte alebo nepoškodzujte akumulátory.** Uvoľnený elektrolyt je žieravina a môže spôsobiť poškodenie očí alebo kože. Môže byť toxická pri požití.
- **Nedrvte, nenechajte spadnúť alebo nepoškodzujte akumulátor.** Nepoužívajte akumulátor alebo nabíjačku, ktoré spadli na zem, alebo boli vystavené prudkému nárazu. Poškodený akumulátor môže vybuchnúť. Ihneď správne zlikvidujte spadnutý alebo poškodený akumulátor.
- **Akumulátory môžu uvoľňovať vodíkový plyn a môžu explodovať v prítomnosti zdroja vznietenia, ako je napríklad zapaľovacia horák.** Aby sa znížilo riziko vážneho zranenia, nikdy nepoužívajte akýkoľvek akumulátorový výrobok v prítomnosti otvoreného ohňa. Vybuchnutý akumulátor môže rozprsknúť nečistoty a chemikálie. V prípade zasiahnutia ihneď opláchnite vodou.
- **Neňabíjajte akumulátor na vlhkom alebo mokrom mieste.** Dodržiavanie tohto pravidla znižuje riziko úrazu elektrickým prúdom.
- **Pre dosiahnutie najlepších výsledkov je potrebné akumulátory nabíjať na mieste, kde je teplota vyššia ako 5°C a nižšia ako 40°C.** Neskladujte akumulátory vonku alebo vo vozidlách.
- **Pri extrémnom použití alebo za extrémnych teplotných podmienok môže dôjsť k vytečeniu akumulátora.** Ak sa tekutina dostane do kontaktu s pokožkou, okamžite umyte mydlom a vodou, potom neutralizujte citrónovou šťavou alebo octom. Ak sa tekutina dostane do očí, vyplachujte čistou vodou najmenej po dobu 10 minút a potom ihneď vyhľadajte

lekársku pomoc. Dodržiavanie tohto pravidla znižuje riziko vážneho úrazu.

- **Nedovoľte benzínu, olejom, ropným produktom atď. prísť do styku s plastovými časťami.** Tieto látky obsahujú chemikálie, ktoré môžu poškodiť, oslabiť alebo zničiť plast.
- **Nechajte váš akumulátor opraviť kvalifikovanou osobou s použitím iba identických náhradných dielov.** Tým sa zabezpečí, že bezpečnosť akumulátora zostane zachovaná.
- **Nepoužívajte akumulátor, ktorý je poškodený alebo upravený.** Poškodené alebo upravené akumulátory môžu mať nepredvídateľné chovanie, ktoré môže viesť k požiaru, výbuchu alebo nebezpečenstvu poranenia.
- **Nevystavujte akumulátor ani stroj ohňu alebo nadmernej teplote.** Pri vystavení ohňu alebo teplote nad 130 °C môže dôjsť k výbuchu.
- **Dodržiajte všetky pokyny pre nabíjanie a nenabíjajte akumulátor alebo stroj mimo rozsah teplôt uvedených v pokynoch.** Nesprávne nabíjanie alebo nabíjanie pri teplotách mimo stanovený rozsah môže poškodiť akumulátor a zvýšiť riziko požiaru.
- **Akumulátor neupravujte ani sa ho nepokúšajte opravovať, pokiaľ to nie je uvedené v návode na obsluhu a starostlivosť.**

Odložte si tieto pokyny. Často na ne odkazujte a používajte ich na poučenie ostatných, ktorí môžu tento stroj používať. Ak niekomu požičiate tento stroj, odovzdajte mu aj tieto pokyny, aby sa zabránilo zneužitiu výrobu a prípadnému zraneniu.

TECHNICKÉ ÚDAJE

Napätie	56 V ---
Menovitá kapacita	40 Ah
Menovitá energia akumulátora	2,2 kWh
Označenie batérie	16IFpR41/136-2
Menovité napätie	51,2 V
Hmotnosť (bez akumulátora)	17,7 kg
Odporúčaná teplota nabíjania	5°C – 40°C
Odporúčaná skladovacia teplota	10°C – 26°C

OBSAH BALENIA (OBR. A)

POPIS

ZOZNÁMTE SA S VAŠIM AKUMULÁTOROM (obr. A)

1. Rukoväť
2. Hlavný vypínač
3. 5-LED palivomer
4. Značka trojuholníka
5. Kontakty akumulátora

OBSLUHA

5-LED PALIVOMER

Tento lítium-iónový akumulátor je vybavený 5-LED palivomerom. Krátko stlačte hlavný vypínač a LED palivomer zobrazí na 10 sekúnd úroveň nabitia akumulátora alebo prevádzkový stav.

5-LED palivomer		Úroveň nabitia akumulátora / prevádzkový stav
	Všetkých 5 LED svieti zeleno	Úroveň nabitia 80 % až 100 %
	4 LED svietia zeleno	Úroveň nabitia 60 % až 80 %
	3 LED svietia zeleno	Úroveň nabitia 40 % až 60 %
	2 LED svietia zeleno	Úroveň nabitia 20 % až 40 %
	1 LED svieti zeleno	Úroveň nabitia 10 % až 20 %
	1 LED svieti červeno	Úroveň nabitia menej ako 10 %
	Všetkých 5 LED bliká červeno	Nízke napätie. Akumulátor je takmer vybitý a je potrebné ho okamžite nabiť.
	Všetkých 5 LED svieti červeno	Akumulátor je príliš horúci alebo príliš studený. Akumulátor ochladzujte alebo zahrievajte, kým teplota nedosiahne teplotný rozsah -17 °C – 67 °C.

Samodiagnostika

Stlačte a podržte hlavný vypínač na 6 sekúnd, akumulátor prejde do autodiagnostiky a LED kontrolka zostane rozsvietená približne 10 sekúnd.

5-LED palivomer		Úroveň nabitia akumulátora / prevádzkový stav
	Všetkých 5 LED svieti zeleno.	Akumulátor funguje normálne.
	Všetkých 5 LED bliká striedavo zeleno a červeno.	Chybný akumulátor, akumulátor nie je možné nabiť ani vybiť. Zavolajte zákaznicke centrum EGO pre opravu.
	Všetkých 5 LED svieti oranžovo.	Kapacita akumulátora je nižšia ako 40 % pôvodnej kapacity. Zavolajte zákaznicke centrum EGO pre opravu.

KOMUNIKAČNÁ TECHNOLOGIA

Ak chcete získať informácie alebo sa oboznámiť s celou škálou pripojených výrobkov a služieb vrátane pokynov na pripojenie, naskenujte QR kód nižšie alebo navštívte stránku www.egopowerplus.eu/connect.



KEDY NABIJAŤ AKUMULÁTOR

Tento lítium-iónový akumulátor sa dodáva čiastočne nabitý. Pred prvým použitím akumulátor úplne nabite.

Nie je nutné úplne vybiť akumulátor pred dobíjaním. Lítium-iónový akumulátor možno nabíjať kedykoľvek a nevytvorí sa tzv. „pamäťový efekt“, keď sa nabije po čiastočnom vybití. Použite 5-LED palivomer na určenie toho, či je potrebné akumulátor nabiť.

POZNÁMKA: Výrazne skrátená doba chodu po plnom nabití akumulátora znamená, že akumulátor je takmer na konci svojej životnosti a musí byť vymenený. Počas autodiagnostiky bude všetkých 5 LED svietiť oranžovo. Pozrite si časť „Samodiagnostika“ v tomto návode.

SK

AKO NABÍJAŤ AKUMULÁTOR

Akumulátor sa nabíja pomocou kombinácie nabíjacieho rozbočovača PGX1600H a powerbanky PGX1400PB (obr. B).

Postupujte podľa ďalších pokynov v návode na obsluhu pre jednotlivé powerbanky a nabíjačky EGO.

PRIPOJENIE A ODPOJENIE AKUMULÁTORA

Postupujte podľa pokynov v návode na obsluhu pre príslušný výrobok EGO.

ÚDRŽBA

VAROVANIE: Aby ste predišli vážnemu zraneniu osôb, pri čistení alebo vykonávaní akejkoľvek údržby vždy odpojte všetky zariadenia a vyberte akumulátor zo stroja.

VAROVANIE: Pri servise používajte iba identické náhradné diely EGO. Použitie iných súčastí môže vyvolať nebezpečenstvo, alebo spôsobiť poškodenie výrobku. Pre zaistenie bezpečnosti a spoľahlivosti je nevyhnutné, aby všetky opravy vykonával len kvalifikovaný servisný technik.

VAROVANIE: Neodporúčame používať stlačený suchý vzduch na čistenie akumulátora. Ak je čistenie stlačeným vzduchom jedinou metódou, ktorú môžete použiť pri čistení, vždy používajte ochranné okuliare alebo ochranné okuliare s bočnými štítkami. V prašnom prostredí tiež nasadte masku proti prachu.

CELKOVÁ ÚDRŽBA

Na čistenie plastových dielov nepoužívajte rozpúšťadlá. Väčšina plastov je náchylná na poškodenie rôznymi typmi komerčných rozpúšťadiel a môžu sa poškodiť, ak sa rozpúšťadlá použijú. Použite čistú handru na odstránenie nečistôt, prachu, oleja, maziva, atď.

VAROVANIE: Nikdy nedovoľte, aby sa brzdové kvapaliny, benzín, ropné výrobky, penetračné oleje atď. dostali do kontaktu s plastovými časťami. Chemické látky môžu poškodiť, oslabiť alebo zničiť plast, čo môže viesť k vážnemu zraneniu.

VAROVANIE: Aby ste znížili riziko požiaru, zranenia osôb a poškodenia výrobku v dôsledku skratu, nikdy neponárajte váš stroj, akumulátor alebo nabíjačku do tekutiny a nedovoľte, aby do nich pretiekla tekutina. Korozívne alebo vodivé kvapaliny, ako je morská voda, určité priemyselné chemikálie a bieliadlá alebo výrobky obsahujúce bieliadlá atď., môžu spôsobiť skrat.

ÚDRŽBA AKUMULÁTORA

Batéria je zložená z lítium-iónových akumulátorov. Dĺžka použitia po každom nabití závisí od druhu vykonávanej práce.

Články sú navrhnuté tak, aby zaisťovali maximálnu bezproblémovú životnosť. Všetky akumulátory sa však nakoniec opotrebujú.

Nerobte akumulátor, ani sa nepokúšajte vymeniť jednotlivé články. Manipulácia s akumulátormi, zvlášť keď máte nasadené prstene a šperky, môže viesť k vážnemu popáleniu.

Ak chcete získať čo najdlhšiu životnosť akumulátora, prečítajte si a pochopte návod na obsluhu.

- Je dobrým zvykom odpojiť nabíjačku a vybrať lítium-iónový akumulátor, keď sa nepoužíva.

Skladovanie lítium-iónového akumulátora na viac ako 30 dní:

Skladujte lítium-iónový akumulátor na mieste s teplotou pod 26 °C a bez vlhkosti.

- Skladujte lítium-iónový akumulátor na 30 % až 50 % nabitia.
- Každých šesť mesiacov skladovania úplne nabite lítium-iónový akumulátor.
- Vonkajšiu časť možno čistiť handričkou alebo mäkkou nekovovou kefou.

OCHRANA ŽIVOTNÉHO PROSTREDIA



Nevyhadzujte elektrické zariadenia, nabíjačku a použité akumulátory do domového odpadu! Tento výrobok odnesť na autorizované recyklačné miesto a poskytnite ho na separovaný zber. Elektrické náradie sa musí odovzdať do príslušného zariadenia na ekologicky šetrnú recykláciu.



ZÁRUKA

ZÁRUČNÁ POLITIKA EGO

Úplné znenie záručných podmienok EGO nájdete na webovej stránke egopowerplus.eu.

SK

OLVASSA EL AZ ÖSSZES UTASÍTÁST!



OLVASSA EL A HASZNÁLATI ÚTMUTATÓT

▲ FIGYELMEZTETÉS: A biztonságosság és megbízhatóság biztosítása érdekében minden javítást szakképzett szerviztechnikusnak kell elvégeznie.

BIZTONSÁGI SZIMBÓLUM

A biztonsági szimbólumok célja, hogy felhívják a figyelmet az esetleges veszélyekre. Nagyon figyeljen a biztonsági szimbólumokra és magyarázatokra, ill. ezek megértésére. A szimbólumok figyelmeztetései önmagukban nem hártják el a veszélyeket. Az utasítások és figyelmeztetések nem helyettesítik a megfelelő balesetmegelőző intézkedéseket.

▲ FIGYELMEZTETÉS: A gép használata előtt feltétlenül olvassa el és értse meg a jelen kezelési útmutatóban található valamennyi biztonsági utasítást, valamint a „VESZÉLY”, „FIGYELMEZTETÉS” és „FIGYELEM” biztonsági figyelmeztető szimbólumokat is. Az alább felsorolt utasítások be nem tartása áramütést, tűzveszélyt és/vagy súlyos személyi sérülést idézhet elő.

▲ FIGYELMEZTETÉS: Tűz- és égésveszély. Ne szerelje szét, ne tegye ki 100 °C-nál magasabb hőnek, és ne dobja tűzbe. Az akkumulátort tartsa távol gyermekektől, és tartsa az eredeti csomagolásban, amíg használni nem kezd. Az elhasznált akkumulátorokat a helyi újrahasznosítási szabályoknak megfelelően ártalmatlanítsa.

BIZTONSÁGI ELŐÍRÁSOK

Ezen az oldalon olyan biztonsági szimbólumok láthatók és olvashatók, amelyek megjelenhetnek a terméken. Az összeszerelés vagy működtetés előtt olvassa el, értse meg és tartsa be a gép minden utasítását.

HU



Biztonsági figyelmeztetés



Az elhasználotott elektromos termékek nem helyezhetők a háztartási hulladékok közé. Vigye hivatalos újrahasznosító telephelyre.



Ez a termék megfelel az Egyesült Királyság hatályos jogszabályainak.



Egyenáram

Ah Amperóra



Az akkumulátoregységet/akkumulátort ne tegye ki tűznek.



Az akkumulátoregységet/akkumulátort ne tegye ki víznek.



A sérülések kockázatának csökkentése érdekében használnak el kell olvasnia a használati útmutatót.



A termék megfelel az érvényes EK irányelveknek.

V Feszültség

°C Celsius



Mindig vegye ki az akkumulátoregységet a termékből, amikor összeszereli az alkatrészeket, beállításokat, tisztítást végez, vagy amikor nem használja a terméket.



Az akkumulátoregység töltésének környezeti hőmérséklete



Bluetooth®

▲ FIGYELMEZTETÉS: Olvassa el és értse meg az utasításokat. Az alább felsorolt utasítások be nem tartása áramütést, tűzveszélyt és/vagy súlyos személyi sérülést idézhet elő.

MUNKATERÜLETI BIZTONSÁG

- A munkaterület legyen tiszta és jól megvilágított. A munkaterületen uralkodó rendetlenségnek vagy a rossz megvilágításnak baleset lehet a következménye.
- Ne használjon gépeket robbanásveszélyes környezetben, például olyan helyen, ahol éghető folyadékok, gázok vagy porok találhatóak. A gépek szikrákat képeznek, amelyek meggyújthatják a port vagy gázt.

ELEKTROMOS BIZTONSÁG

- Ne tegye ki a szerszámot esőnek vagy nedves körülményeknek. A gépbe jutó víz növeli az áramütés kockázatát.

AZ AKKUMULÁTOROS SZERSZÁM HASZNÁLATA ÉS GONDOZÁSA

- Csak a gyártó által meghatározott töltőket használja. Az olyan töltő, amely egy típusú akkumulátorhoz alkalmas, tűzveszélyt okozhat, ha más típusú akkumulátorhoz használja.
- A gépeket csak a kifejezetten hozzájuk készült akkumulátorokkal használja. Bármely más akkumulátor használata sérülés- vagy tűzveszélyt okozhat.
- Amikor nem használja az akkumulátort, tartsa távol más fémtárgyaktól, például gemkapcsoktól, érméktől, kulcsoktól, szögektől, csavaroktól vagy más kis fémtárgyaktól, amelyek kapcsolatba léphetnek vele. Az akkumulátorok kapcsainak rövidzárlata égési sérülést vagy tüzet okozhat.
- Nem megfelelő körülmények között folyadék szívároghat az akkumulátorból; ügyeljen rá, hogy ne kerüljön érintkezésbe vele. Amennyiben véletlenül hozzáérne, mossa le vízzel. Ha ez a folyadék szembe kerül, forduljon orvoshoz. Az akkumulátorból kiszivárgó folyadék irritációt vagy égési sérülést okozhat.
- Ne szerelje szét, ne nyissa ki, és ne darabolja fel a másodlagos akkumulátorokat és akkumulátorokat.
- Ne tegye ki az akkumulátorokat vagy akkumulátorokat hőnek vagy tűznek. Ne tárolja közvetlen napfénynek kitéve.
- Ne zárja rövidre az akkumulátort vagy akkumulátort. Ne tárolja az akkumulátorokat vagy akkumulátorokat ötletszerűen olyan dobozban vagy fiókban, ahol

egymást rövidre zárhatják, vagy egyéb fémes tárgyak rövidre zárhatják őket.

- Ne vegye ki az akkumulátort vagy akkumulátort az eredeti csomagolásból, amíg használni nem kezd.
- Ne tegye ki az akkumulátorokat vagy akkumulátorokat mechanikai rázkódásnak.
- Amennyiben az akkumulátor szívároghat, akkor ne a folyadék ne kerüljön bőrre vagy szembe. Amennyiben ez megtörtént, az érintett területet mossa le bő vízzel, és forduljon orvoshoz.
- Csak a speciálisan mellékelt töltőt használja a felszereléssel.
- Csak a felszerelés használatához tervezett akkumulátort vagy akkumulátort használjon.
- Ne keverje a különböző gyártóktól való, különböző kapacitású, méretű vagy típusú akkumulátorokat a készülékben.
- Az elemeket vagy akkumulátorokat gyermekek elől gondosan el kell zárni.
- Azonnal forduljon orvoshoz, ha lenyelte az akkumulátort vagy akkumulátort.
- Mindig a felszereléshez alkalmas akkumulátort vagy akkumulátort vásároljon.
- Az akkumulátorokat és akkumulátorokat tartsa tisztán és szárazon.
- Ha az akkumulátorok és akkumulátorok piszkossá válnak, akkor törölje tisztára őket egy tiszta és száraz ruhával.
- A másodlagos akkumulátorokat és akkumulátorokat nem kell feltölteni használat előtt. Mindig használjon megfelelő töltőt, és olvassa el a gyártó utasításait a megfelelő töltéshez.
- Ne töltsen hosszán az akkumulátort, amikor nincs használatban.
- Hosszabb tárolás után esetleg többször fel kell tölteni, és le kell méríteni az akkumulátorokat a maximális teljesítmény elérése érdekében.
- A másodlagos akkumulátorok és akkumulátorok teljesítménye akkor a legjobb, ha normál szobahőmérsékleten (20 °C ± 5 °C) üzemeltetik őket.
- Tegye el az eredeti termékleírásat későbbi tájékozódás céljából.
- Csak abban az alkalmazásban használja az elemet vagy akkumulátort, amelyhez tervezték.
- Ha lehetséges, vegye ki az akkumulátort a készülékből, amikor az nincs használatban.
- Megfelelően ártalmatlanítsa

SZERVIZ

- **Kövesse a jelen használati utasítás Karbantartás fejezetét.** Nem engedélyezett alkatrészek használata vagy a karbantartási utasítások be nem tartása áramütés vagy sérülés veszélyét okozhatja.

SPECIÁLIS BIZTONSÁGI SZABÁLYOK

- **Ismerje meg a gépet. Alaposan olvassa el a használati útmutatót Ismerje meg az alkalmazásokat és korlátozásokat, valamint a szerszámhoz kapcsolódó, speciális, potenciális veszélyeket.** A szabályok betartása csökkenti az áramütés, tűz vagy súlyos sérülés kockázatát.
- **Az akkumulátorral működő gépeket nem kell hálózati aljzathoz csatlakoztatni; ezért mindig működőképes állapotban vannak.** Ügyeljen a lehetséges veszélyekre, amikor nem használja az akkumulátorral működő gépet. Mindig vegye ki az akkumulátort a tartozékok feltöltése előtt. A szabályok követése csökkenti az áramütés, tűz vagy súlyos személyi sérülés kockázatát.
- **Ne helyezze az akkumulátoros gépeket vagy az akkumulátort tűz vagy hő közelébe.** Ez csökkenti a robbanásveszélyt és a lehetséges sérülést.
- **Az akkumulátorokat tűzbe dobni tilos!** A cellák felrobbanhatnak. Ellenőrizze a lehetséges speciális ártalmatlanítási utasítások helyi kódját.
- **Ne nyissa ki, és ne rongálja meg az akkumulátort.** A felszabaduló elektrolit maró hatású, és sérülést okozhat a szemben vagy a bőrön. Lenyelve mérgezést okozhatnak.
- **Ne zúzza össze, ne ejtse le és ne rongálja meg az akkumulátort.** Ne használjon olyan akkumulátort vagy a töltőt, amely leesett vagy éles tárgyba ütődött. A sérült akkumulátor felrobbanhat. A leesett vagy sérült akkumulátort azonnal ártalmatlanítsa.
- **Az akkumulátorok hidrogéngázt eresztenek, és gyújtóforrás, például jelzőfény jelenlétében felrobbanhatnak.** A súlyos személyi sérülések kockázatának csökkentése érdekében soha ne használja a vezeték nélküli terméket nyílt láng jelenlétében. A felrobbant akkumulátor törmelékekre és vegyszerekre bomlik. Ha fennáll a robbanás veszélye, azonnal öntse le vízzel.
- **Ne töltsen az akkumulátort nyirkos vagy nedves helyen.** A szabályok betartása csökkenti az áramütés kockázatát.
- **A legjobb eredmény elérése érdekében az akkumulátort olyan helyiségben töltsen, ahol a hőmérséklet 5°C-nál magasabb és 40°C-nál alacsonyabb.** Ne tárolja kültéren, vagy járművekben.
- **Extrém körülmények vagy hőmérsékleti feltételek között az akkumulátor szivároghat.** Ha a folyadék bőrre kerül, azonnal mossa le szappannal és vízzel, majd semlegesítse citromlével vagy ecettel. Amennyiben a folyadék szembe került, öblítse vízzel legalább 10 percig, majd azonnal forduljon orvoshoz. Ennek a szabálynak a betartása csökkenti a súlyos személyi sérülés kockázatát.
- **Benzin, olaj, petróleum alapú termékek stb. ne érintkezzenek a műanyag alkatrészekkel.** Ezek az anyagok olyan vegyszerek tartalmazznak, amelyek megrongálhatják, gyengíthetik vagy megsemmisítik a műanyagot.
- **Az akkumulátort szakképzett személlyel, eredeti cserealkatrész felhasználásával javíttassa meg.** Ezzel biztosítja az akkumulátor biztonságának megőrzését.
- **Ne használjon sérült vagy módosított akkumulátort.** A sérült vagy módosított akkumulátorok előre nem látható módon viselkedhetnek, aminek eredménye tűz, robbanás vagy sérülésveszély lehet.
- **Ne tegye ki az akkumulátort tűznek vagy túl magas hőmérsékletnek.** Ha tűznek, vagy 130 °C feletti hőmérsékletnek teszi ki, akkor felrobbanhat.
- **Tartsa be a töltési utasításokat, és ne töltsen az akkumulátort az utasításokban meghatározott hőmérséklet-tartományon kívül.** A nem megfelelő vagy a meghatározott hőmérséklet-tartományon kívüli töltés megrongálhatja az akkumulátort, és növeli a tűzveszélyt.
- **Ne módosítsa és ne próbálja megjavítani az akkumulátort, kivéve a használati és karbantartási útmutatóban szereplő eseteket.**

Őrizze meg ezt az útmutatót. Időnként olvassa át, és használja, amikor másokat betanít a gép használatára. Ha valakinek kölcsön adja ezt a gépet, akkor adja át a használati utasítást is a helytelen használat és lehetséges sérülések elkerülése érdekében.

JELLEMZŐK

Feszültség	56 V ---
Névleges kapacitás	40 Ah
Névleges akkumulátorteljesítmény	2,2 kWh
Az akkumulátor megjelölés	16IFpR41/136-2
Névleges feszültség	51,2V
Súly (akkumulátor nélkül)	17,7 kg
Javasolt töltési hőmérséklet	5°C – 40°C
Javasolt tárolási hőmérséklet	10°C – 26°C

A CSOMAG TARTALMA (A ÁBRA)

LEÍRÁS







ISMERJE MEG AZ AKKUMULÁTOR (A ábra)

1. Fogantyú
2. Főkapcsoló gomb
3. 5-LED-es üzemenyagszint-mérő
4. Háromszög jelölés
5. Akkumulátor érintkezői

HASZNÁLAT

5-LEDES ÜZEMANYAGSZINT-MÉRŐ

Ez a lítium-ion akkumulátor 5 LED-es üzemenyagszint-mérővel rendelkezik. Nyomja meg röviden a bekapcsoló gombot, és a LED-es üzemenyagszint-mérő 10 másodpercig mutatja az akkumulátor töltöttségi szintjét vagy a működési állapotot.

5-LED-es üzemenyagszint-mérő	Az akkumulátor töltöttségi szintje/ működési állapota
 Mind az 5 LED folyamatosan zölden világít	Töltési szint 80% és 100% között
 4 LED folyamatosan zölden világít	Töltési szint 60% és 80% között
 3 LED folyamatosan zölden világít	Töltési szint 40% és 60% között
 2 LED folyamatosan zölden világít	Töltési szint 20% és 40% között
 1 LED folyamatosan zölden világít	Töltési szint 10% és 20% között
 1 LED pirosan villog	Töltési szint kevesebb, mint 10%
 Mind az 5 LED pirosan villog.	Alacsony feszültség. Az akkumulátor majdnem lemerült, és azonnal fel kell tölteni.

	Mind az 5 LED folyamatosan pirosan világít	Az akkumulátor túl meleg vagy túl hideg. Hűtse vagy melegítse az akkumulátort, amíg hőmérséklete el nem éri a -17 °C és 67 °C közötti hőmérséklet-tartományt.
---	--	---

Öndiagnosztika

Tartsa lenyomva a bekapcsoló gombot 6 másodpercig, az akkumulátor öndiagnosztikába kezd, és a LED-lámpa (-lámpák) körülbelül 10 másodpercig világít(anak).

5-LED-es üzemenyagszint-mérő	Az akkumulátor töltöttségi szintje/ működési állapota	
	Mind az 5 LED folyamatosan zölden világít.	Az akkumulátor normálisan működik.
	Mind az 5 LED felváltva zölden és pirosan villog.	Hibás akkumulátor, az akkumulátor nem tölthető vagy nem meríthető le. Kérje az EGO ügyfélszolgálat segítségét.
	Mind az 5 LED folyamatosan narancssárgán világít.	Az akkumulátor kapacitása az eredeti 40%-a alatt van. Kérje az EGO ügyfélszolgálat segítségét.

HU

KOMMUNIKÁCIÓS TECHNOLOGIA

A csatlakoztatott termékek és szolgáltatások teljes választékáról, valamint a csatlakoztatási utasításokról az alábbi QR-kód beolvasásával vagy a következő weboldalon tájékozódhat:

www.egopowerplus.eu/connect



MIKOR KELL FELTÖLTENI AZ AKKUMULÁTOR

Ezt a lítium-ion akkumulátort részlegesen feltöltsé szállítjuk. Az első használat előtt töltsé fel teljesen az akkumulátort.

Feltöltés előtt nem szükséges teljesen lemeríteni az akkumulátort. A lítium-ion akkumulátor bármikor feltölthető,

és nem „jegyzzi meg”, ha csak részleges lemerülés után töltik fel. Az 5 LED-es üzemanyagszint-mérő segítségével megállapíthatja, hogy mikor kell az akkumulátort feltölteni.

MEGJEGYZÉS: Ha a működési idő az akkumulátor teljes feltöltése után jelentősen csökken, akkor az azt jelzi, hogy az akkumulátor majdnem elérte élettartama végét, és ki kell cserélni. Az öndiagnosztika során mind az 5 LED narancssárgán világít folyamatosan. Lásd a jelen kézikönyv „Öndiagnosztika” című részét.

HOGYAN KELL FELTÖLTENI AZ AKKUMULÁTORT

Az akkumulátor a PGX1600H hub és a PGX1400PB powerbank kombinációjával tölthető fel (B ábra).

Kövesse az EGO power bank és a töltő használati útmutatójában szereplő utasításokat.

AZ AKKUMULÁTOR BEHELYEZÉSE ÉS KIVÉTELE

Kövesse az adott EGO termék használati útmutatójának utasításait.

KARBANTARTÁS

▲ FIGYELMEZTETÉS: A súlyos személyi sérülések elkerülése érdekében tisztításkor vagy bármilyen karbantartás elvégzésekor mindig húzza ki az összes eszköz csatlakozódugóját, és vegye ki az akkumulátort a gépből.

▲ FIGYELMEZTETÉS: Javításkor használjon azonos EGO pótalkatrészeket. Bármilyen más alkatrész használata veszélyt okozhat, vagy megrongálhatja a terméket. A biztonságosság és megbízhatóság biztosítása érdekében minden javítást szakképzett szerviztechnikusnak kell elvégeznie.

▲ FIGYELMEZTETÉS: Nem javasolt a sűrített levegő használata az akkumulátor tisztításához. Ha csak sűrített levegővel lehet megtisztítani, akkor a sűrített levegővel végzett tisztítás közben mindig viseljen védőszemüveget vagy oldalsó védőlemezzel ellátott védőszemüveget. Ha működtetés közben por keletkezik, akkor viseljen porvédő maszkot is.

ÁLTALÁNOS KARBANTARTÁS

A műanyag alkatrészek tisztításához ne használjon oldószereket. A legtöbb műanyag különböző vegyi oldószerek hatására károsodik, ezek megrongálhatják őket. Használjon tiszta ruhát a szennyeződés, por, olaj, zsír, stb. eltávolításához.

▲ FIGYELMEZTETÉS: Soha ne engedje, hogy fékolaj, benzin, petróleum alapú termékek, penetráló olaj stb. a műanyag alkatrészekre kerüljön. A vegyszerek

megrongálhatják, gyengíthetik vagy megtámadhatják a műanyagot, ezáltal súlyos személyi sérülést okozhatnak.

▲ FIGYELMEZTETÉS: A tűz, személyi sérülés és rövidzárlat miatti termékkárosodás kockázatának csökkentése érdekében soha ne merítse a gépet, az akkumulátort vagy a töltőt folyadékba, és ne engedje, hogy folyadék folyjon a belsejükbe. A maró vagy vezetőképes folyadékok, mint például a tengervíz, bizonyos ipari vegyi anyagok, fehéritőszerv vagy fehéritőt tartalmazó termékek stb. rövidzárlatot okozhatnak.

AZ AKKUMULÁTOR KARBANTARTÁSA

Az akkumulátoregység lítium-ion újratölthető akkumulátorokkal van felszerelve. Minden töltés utáni használat időtartama a végzett munka típusától függ.

Az akkumulátorok a maximális problémamentes élettartam biztosítására készültek. De mint minden akkumulátor, ezek is elhasználódnak.

Ne szerelje szét az akkumulátort, és ne próbálja meg kicserélni az akkumulátorokat. Az akkumulátorok kezelése súlyos égést okozhat, különösen, ha gyűrűt vagy ékszert visel.

Az akkumulátor lehető leghosszabb élettartama érdekében olvassa el és értse meg a használati útmutatót.

- Amikor nem használja, húzza ki a töltő csatlakozódugóját, és vegye ki a lítium-ion akkumulátort.

A lítium-ion akkumulátor tárolása 30 napnál hosszabb ideig:

A lítium-ion akkumulátort olyan helyen tárolja, ahol a hőmérséklet 26 °C alatt van, és nedvességtől mentes.

- A lítium-ion akkumulátorokat 30%–50% feltöltési állapotban tárolja.
- Tárolás alatt félévente teljesen töltsen fel a lítium-ion akkumulátort.
- Továbbá tisztítsa meg egy ruhával vagy puha, nem fémes kefével.

KÖRNYEZETVÉDELME



Ne dobja az elektromos eszközt, az elhasznált akkumulátort és a töltőt a háztartási hulladékok közé! Vigye hivatalos újrahasznosító telephelyre, és tegye hozzáférhetővé a szelektív gyűjtéshez. Az elektromos eszközöket megfelelő környezetbarát újrahasznosító üzembe kell vinni.



GARANCIA

EGO GARANCIÁLIS FELTÉTELEK

Kérjük, látogasson el az egopowerplus.eu oldalra, ahol megtalálja a részletes EGO garanciális feltételeket.

HU

CITIȚI TOATE INSTRUCȚIUNILE!



CITIȚI MANUALUL DE INSTRUCȚIUNI

⚠ AVERTISMENT: Pentru siguranța și fiabilitatea produsului, toate reparațiile trebuie efectuate de către un tehnician de service autorizat.

SIMBOLUL DE SECURITATE

Scopul simbolurilor privind siguranța este să vă atragă atenția asupra pericolelor posibile. Simbolurile privind siguranța și explicațiile furnizate cu acestea merită atenția și înțelegerea dumneavoastră. Avertizările simbolurilor nu elimină, prin ele însele, niciun pericol. Instrucțiunile și avertizările pe care le oferă acestea nu pot înlocui măsurile adecvate de prevenire a accidentelor.

⚠ AVERTISMENT: Asigurați-vă că ați citit și înțelegiți toate instrucțiunile privind siguranța din acest Manual de utilizare, inclusiv toate simbolurile de alertă privind siguranța precum „PERICOL”, „AVERTISMENT” și „ATENȚIE” înainte de a utiliza această mașină. Nerespectarea tuturor instrucțiunilor enumerate mai jos poate duce la electrocutare, incendii și/sau vătămări corporale grave.

⚠ AVERTISMENT: Risc de incendiu și arsuri. Nu desfaceți, nu încălziți la temperaturi de peste 100 °C, sau să incinerati. Păstrați bateria într-un loc inaccesibil copiilor și în ambalajul său original până când este gata de utilizare. Eliminați rapid bateriile uzate conform normelor locale de reciclare sau de eliminare a deșeurilor.

INSTRUCȚIUNI PRIVIND SIGURANȚA

Această pagină descrie simbolurile de siguranță ce pot apărea pe acest produs. Citiți, înțelegeți și respectați toate instrucțiunile de pe mașină înainte de asamblare și utilizare.

RO



Alertă privind siguranța



Pentru a reduce riscul de accidentări, utilizatorul trebuie să citească manualul de instrucțiuni.



Deșeurile produselor electrice nu trebuie să fie eliminate împreună cu deșeurile menajere. Predați-le unui punct de reciclare autorizat.



Acest produs este în conformitate cu directivele europene aplicabile.



Acest produs este în conformitate cu legislația aplicabilă din Marea Britanie.

V

Tensiune



Curent continuu

°C

Celsius

Ah

Amperi-oră



Întotdeauna scoateți setul de acumulatori din produs înainte de a asambla componente, efectua reglaje, curăța sau când produsul nu este utilizat.



Nu expuneți setul de acumulatori/celulele acumulatorului la foc.



Temperatura mediului de încărcare a acumulatorului



Nu expuneți setul de acumulatori/celulele acumulatorului la apă.



Bluetooth®

⚠️ AVERTISMENT: Citiți și înțelegeți toate instrucțiunile. Nerespectarea tuturor instrucțiunilor de mai jos poate duce la electrocutare, incendiu și/sau vătămări grave.

SIGURANȚA ZONEI DE LUCRU

- **Păstrați zona de lucru curată și bine iluminată.** Zonele dezordonate și întunecoase predispun la accidente.
- **Nu folosiți mașinile în medii explozive, cum ar fi în prezența unor lichide, gaze sau praf inflamabile.** Mașinile creează scântei, care pot aprinde praful sau fumul.

SIGURANȚA ELECTRICĂ

- **Nu expuneți mașinile la ploaie sau la condiții de umezeală.** Apa care pătrunde în interiorul mașinii va crește riscul de electrocutare.

UTILIZAREA ȘI ÎNGRIJIREA MAȘINILOR CU BATERIE

- **Reîncărcați numai cu încărcătoarele specificate de producător.** Un încărcător care este potrivit pentru un tip de baterie poate crea un risc de incendiu atunci când este utilizat cu o altă baterie.
- **Utilizați aparatele numai cu bateriile special concepute.** Utilizarea oricărui altor baterii poate crea un risc de rănire și de incendiu.
- **Când nu se utilizează bateria, țineți-l departe de alte obiecte metalice precum clamele de hârtie, monedele, cheile, cuiele, șuruburile sau alte obiecte metalice mici care pot realiza o conexiune între borne.** Scurtcircuitarea bornelor bateriei poate produce arsuri sau un incendiu.
- **În condiții abuzive se poate scurge lichid din baterie; evitați contactul. Dacă are loc contactul accidental, clătiți cu apă.** Dacă lichidul intră în contact cu ochii, efectuați suplimentar un consult medical. Lichidul scurs din baterie poate produce iritări sau arsuri.
- **Nu demontați, nu deschideți sau să deșirați celulele secundare sau baterii.**
- **Nu expuneți celulele sau bateriile la căldură sau foc.** Evitați depozitarea în lumina directă a soarelui.
- **Nu scurtcircuitați o celulă sau o baterie.** Nu depozitați celulele sau bateriile la întâmplare într-o cutie sau într-un sertar în care acestea se pot scurtcircuita reciproc sau pot fi scurtcircuitați de alte obiecte metalice.
- **Nu scoateți o celulă sau o baterie din ambalajul său original decât atunci când este necesar utilizării.**

- **Nu supuneți celulele sau bateriile la șocuri mecanice.**
- **În cazul scurgerilor dintr-o celulă, nu permiteți lichidului să intre în contact cu pielea sau ochii.** Dacă lichidul a intrat în contact cu pielea sau ochii, spălați zona afectată cu cantități mari de apă și cereți sfatul medicului.
- **Nu folosiți niciun alt încărcător care nu este proiectat pentru a fi utilizat cu echipamentul.**
- **Nu folosiți nicio altă celulă sau bateria care nu sunt proiectate pentru a fi utilizate cu echipamentul.**
- **Nu amestecați celulele fabricate de producători diferiți, de capacitate, mărime sau tip diferit în același baterie.**
- **Păstrați celulele și bateriile într-un loc inaccesibil copiilor.**
- **Cereți imediat sfatul medicului în cazul în care o celulă sau un o baterie a fost înghițită.**
- **Întotdeauna achiziționați celula sau bateria corect pentru echipament.**
- **Păstrați celulele și bateriile curate și uscate.**
- **Ștergeți bornele celelei sau ale bateriei cu o cârpă curată și uscată dacă acestea se murdăresc.**
- **Celulele secundare și bateriile trebuie încărcate înainte de utilizare.** Întotdeauna utilizați încărcătorul corect și consultați instrucțiunile fabricantului sau manualul de instrucțiuni al echipamentului pentru instrucțiuni corecte privind încărcarea.
- **Nu țineți setul de baterie în încărcător un timp îndelungat atunci când nu este în uz.**
- **După perioade de depozitare îndelungată, este posibil să fie necesar să încărcați și să descărcați celulele sau bateriile de mai multe ori pentru a obține performanțe maxime.**
- **Celulele și bateriile oferă cea mai bună performanță atunci când sunt utilizate la temperatura normală a camerei (20 °C ± 5 °C).**
- **Păstrați documentația originală a produsului ca referință pentru viitor.**
- **Utilizați celula sau bateria numai în scopul care i-a fost proiectat.**
- **Când este posibil, scoateți bateria din echipament când acesta nu este utilizat.**
- **Eliminați în mod corespunzător**

SERVICE

- Respectați instrucțiunile din secțiunea de întreținere din acest manual. Utilizarea de piese neautorizate sau nerespectarea instrucțiunilor de întreținere pot duce la un risc de electrocutare sau de vătămare.

REGULI SPECIFICE PRIVIND SIGURANȚA

- **Cunoaște-ți-vă mașina. Citiți cu atenție manualul de instrucțiuni. Învățați aplicațiile și limitele, precum și riscurile specifice potențiale legate de mașină.** Respectând această regulă, veți reduce riscul de electrocutare, incendiu sau de vătămare corporală gravă.
- **Mașinile cu baterii nu trebuie să fie conectate la o priză electrică; prin urmare, acestea sunt întotdeauna în stare de funcționare.** Fiți conștienți de posibilele pericole atunci când nu utilizați mașina cu baterii. Întotdeauna scoateți bateria înainte de a schimba accesoriile. Respectând această regulă, veți reduce riscul de electrocutare, incendiu sau de vătămare corporală personală gravă.
- **Nu amplasați mașinile cu baterie sau bateria în apropierea unei surse de foc sau de căldură.** Acest lucru va reduce riscul de explozie și de eventuală rănire.
- **Nu eliminați bateriile aruncându-le în foc.** Celulele pot exploda. Verificați normele locale privind eventualele instrucțiuni speciale de eliminare.
- **Nu desfaceți sau să distrugeți bateria.** Electrolitul eliberat este coroziv și poate afecta ochii și pielea. Acesta poate fi toxic dacă este înghițit.
- **Nu zdrobiți, nu aruncați pe jos sau nu deteriorați bateria.** Nu folosiți o baterie sau un încărcător care a căzut sau a primit o lovitură puternică. O baterie deteriorată generează risc de explozie. Eliminați corect și imediat o baterie scăpat pe jos sau deteriorată.
- **Bateriile elimină hidrogen gazos și pot exploda în prezența unei surse de aprindere, cum ar fi o lampă pilot.** Pentru a reduce riscul de accidentare corporală gravă, nu utilizați niciodată un produs fără fir în prezența unei flăcări deschise. O baterie care explodează poate proiecta resturi și chimicale. În caz de expunere, clătiți imediat cu apă.
- **Nu încărcați bateria într-un spațiu umed sau ud.** Respectând această regulă, veți reduce riscul de electrocutare.
- **Pentru rezultate cât mai bune, bateria dumneavoastră ar trebui încărcată în locații unde temperatura depășește 5°C și este sub 40°C.** Nu depozitați bateria în exterior sau în interiorul vehiculelor.

- **În condiții sau la temperaturi extreme de utilizare, este posibil ca bateria să prezinte scurgeri.** În cazul contactului lichidului cu pielea, spălați imediat cu săpun și apă, după care neutralizați cu suc de lămâie sau oțet. Dacă lichidul intră în ochi, clătiți-i cu apă curată timp de cel puțin 10 minute, după care apelați imediat la un medic. Respectând această regulă, veți reduce riscul de vătămare corporală gravă.
- **Nu permiteți contactul pieselor de plastic cu benzină, uleiuri, produse pe bază de petrol, etc.** Aceste substanțe conțin chimicale care pot avaria, fragiliza sau distruge plasticul.
- **Solicitați repararea bateriei de către un reparator calificat, folosind numai piese de schimb identice.** Astfel se asigură menținerea nivelului de siguranță al bateriei.
- Nu utilizați o baterie deteriorată sau modificată. Bateriile deteriorate sau modificate pot prezenta comportament imprevizibil, care poate duce la incendiu, explozie sau risc de vătămare.
- Nu expuneți o baterie la foc sau la temperaturi excesive. Expunerea la foc sau la temperaturi de peste 130°C poate provoca explozie.
- Respectați toate instrucțiunile de încărcare și nu încărcați bateria în afara intervalului de temperatură specificat în instrucțiuni. Încărcarea necorespunzătoare sau la temperaturi în afara domeniului specificat poate duce la deteriorarea bateriei și la creșterea riscului de incendiu.
- Nu modificați și nu încercați să reparați bateria decât așa cum este indicat în instrucțiunile de utilizare și îngrijire.

Păstrați aceste instrucțiuni. Consultați-le frecvent și utilizați-le pentru a instrui alte persoane care ar putea utiliza această mașină. Dacă împrumutați cuiva această mașină, împrumutați-i și aceste instrucțiuni pentru a preveni utilizarea inadecvată a produsului și posibile răni.

SPECIFICAȚII

Tensiune	56 V ---
Capacitatea nominală	40 Ah
Energia nominală a bateriei	2,2 kWh
Denumirea bateriei	16IFpR41/136-2
Tensiune nominală	51,2V
Greutate (fără baterie)	17,7 kg
Temperatura de încărcare recomandată	5°C – 40°C
Temperatură de depozitare recomandată	10°C – 26°C

RO

LISTA COMPONENTELOR (FIG. A)

DESCRIEREA

CUNOAȘTE-ȚI-VĂ BATERIA (Fig. A)

1. Mâner
2. Buton de alimentare
3. Indicatorul de încărcare cu 5 LED-uri
4. Marca triunghiulară
5. Borne baterie

FUNȚIONARE

INDICATOR DE ÎNCĂRCARE 5 LED-uri



Această baterie litiu-ion are un indicator de încărcare cu 5 LED-uri. Apăsăți scurt butonul de încărcare și indicatorul LED va afișa nivelul de încărcare a bateriei sau starea de funcționare timp de 10 secunde.

Indicatorul de încărcare cu 5 LED-uri	Nivel de încărcare a bateriei / stare de funcționare
 Toate cele 5 LED-uri luminează verde continuu	Nivel de încărcare 80% până la 100%
 4 LED-uri luminează verde continuu	Nivel de încărcare 60% până la 80%
 3 LED-uri luminează verde continuu	Nivel de încărcare 40% până la 60%
 2 LED-uri luminează verde continuu	Nivel de încărcare 20% până la 40%
 1 LED luminează verde continuu	Nivel de încărcare 10% până la 20%
 1 LED luminează roșu intermitent	Nivel de încărcare mai mic de 10%
 Toate cele 5 LED-uri clipeșc roșu.	Tensiune scăzută. Bateria este aproape descărcată și trebuie încărcată imediat.

	Toate cele 5 LED-uri luminează roșu continuu	Bateria este prea fierbinte sau prea rece. Răciți sau încălziți bateria până când temperatura acesteia atinge intervalul de temperatură -17°C – 67°C.
---	--	---

Autodiagnosticare

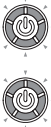
Apăsăți și mențineți apăsat butonul de pornire timp de 6 secunde, bateria va intra în auto-diagnosticare și luminile LED vor rămâne aprinse aproximativ 10 secunde.

Indicatorul de încărcare cu 5 LED-uri	Nivel de încărcare a bateriei / stare de funcționare
	Toate cele 5 LED-uri luminează verde continuu. Bateria funcționează normal.
	Toate cele 5 LED-uri clipeșc alternativ verde și roșu. Baterie defectă, bateria nu poate fi încărcată sau descărcată. Vă rugăm să contactați centrul de servicii pentru clienți EGO pentru ajutor.
	Toate cele 5 LED-uri luminează portocaliu continuu. Capacitatea bateriei este sub 40% față de cea originală. Vă rugăm să contactați centrul de servicii pentru clienți EGO pentru ajutor.

RO

TEHNOLOGIA COMUNICĂRII

Pentru informații despre întreaga noastră gamă de produse și servicii conectate, inclusiv instrucțiuni de conectare, vă rugăm să scanați codul QR de mai jos sau să vizitați www.egopowerplus.eu/connect.

www.egopowerplus.eu/connect.



CÂND TREBUIE ÎNCĂRCATĂ BATERIA

Această baterie litiu-ion este livrată parțial încărcată. Înaintea primei utilizări, încărcăți complet bateria.

Nu este necesar să epuizați complet bateria înainte de reîncărcare. Bateria litiu-ion se poate încărca oricând și nu va dezvolta o „memorie” când se încarcă după o descărcare parțială. Utilizați indicatorul de încărcare cu 5 LED-uri pentru a determina când bateria trebuie reîncărcată.

OBSERVAȚIE: O durată de funcționare semnificativ redusă după încărcarea completă a unei baterii indică faptul că bateria se apropie de sfârșitul duratei de viață utilă și trebuie înlocuit. Toate cele 5 LED-uri vor străluci în portocaliu continuu în timpul autodiagnosticării. Consultați secțiunea „Autodiagnosticare” din acest manual.

CUM TREBUIE ÎNCĂRCATĂ BATERIA

Bateria este încărcată folosind combinația dintre hub-ul PGX1600H și power bank PGX1400PB (Fig. B). Urmați mai multe instrucțiuni din manualul operatorului pentru fiecare Power Bank și încărcător EGO.

CUM SE ATAȘEAZĂ ȘI SE DETAȘEAZĂ BATERIA

Urmați instrucțiunile din manualul de instrucțiuni pentru produsul EGO individual.

ÎNȚEȚINEREA

⚠ AVERTISMENT: Pentru a evita vătămări corporale grave, deconectați întotdeauna toate dispozitivele și scoateți bateria din mașină atunci când curățați sau efectuați orice operațiune de întreținere.

⚠ AVERTISMENT: În cazul operațiilor de service, utilizați numai piese de schimb EGO identice. Utilizarea oricărui altor piese poate crea un pericol sau poate produce o deteriorare. Pentru siguranța și fiabilitatea produsului, toate reparațiile trebuie efectuate de către un tehnician de service autorizat.

⚠ AVERTISMENT: Nu se recomandă utilizarea aerului uscat comprimat ca și metodă de curățare a bateriei. În cazul în care curățarea cu aer comprimat este singura metodă care poate fi utilizabilă, purtați întotdeauna ochelari de protecție sau ochelari de protecție cu apărători laterale atunci când se utilizează aer comprimat pentru curățare. Dacă operația produce praf, purtați și o mască de protecție împotriva prafului.

ÎNȚEȚINERE GENERALĂ

Evitați utilizarea solvenților când curățați piese din plastic. Majoritatea pieselor din plastic sunt susceptibile să se deterioreze de la diverse tipuri de solvenți comerciali și se pot defecta prin utilizarea acestora. Utilizați o cârpă curată pentru a îndepărta murdăria, praful, uleiul, vaselina etc.

⚠ AVERTISMENT: Nu permiteți niciodată lichidelor de frână, benzinei, produselor petroliere, uleiurilor penetrante etc. să vină în contact cu piese din plastic. Substanțele chimice pot deteriora, pot fragiliza sau pot distruge plasticul, ceea ce se poate solda cu vătămări grave.

⚠ AVERTISMENT: Pentru a reduce riscul de incendiu, de vătămare corporală și de deteriorare a produsului din cauza unui scurtcircuit, nu scufundați niciodată aparatul, bateria sau încărcătorul în lichid și nu permiteți ca un lichid să curgă în interiorul acestora. Fluidele corozive sau conductoare, cum ar fi apa de mare, anumite substanțe chimice industriale și înălbitor sau produse care conțin înălbitor etc., pot provoca un scurtcircuit.

ÎNȚEȚINEREA BATERIEI

Bateria este echipată cu baterii litiu-ion reîncărcabile. Durata de utilizare a fiecărei încărcări va depinde de tipul de lucrare executată.

Bateriile au fost proiectate pentru a oferi o durată de viață maximă fără probleme. Ca orice alte baterii, la un moment dat se vor uza.

Nu demontați bateria sau încerca să înlocuiți bateriile. Manevrarea bateriilor, în special când purtați inele și bijuterii poate provoca arsuri grave.

Pentru a obține cea mai mare durată de viață posibilă a bateriei, citiți și înțelegeți manualul de utilizare.

- Este un obicei bun să deconectați încărcătorul și să îndepărtați bateria litiu-ion când aceasta nu este utilizată.

Pentru depozitarea bateriilor litiu-ion mai mult de 30 de zile:

Depozitați bateria litiu-ion într-un loc în care temperatura este sub 26°C și nu există umezeală.

- Depozitați bateria litiu-ion în stare încărcată între 30% – 50% din capacitate.
- La fiecare șase luni de stocare, încărcați complet bateria Litiu-ion.
- Exteriorul poate fi curățat cu o cârpă sau cu o perie moale care nu este din metal.

PROTEJÂND MEDIUL ÎNCONJURĂTOR



Nu eliminați echipamentul electric, bateria epuizată și încărcătorul de baterii împreună cu deșeurile menajere! Predați acest produs unui punct de reciclare autorizat sau puneți-l la dispoziția colectării separate. Sculele electrice trebuie returnate unui centru de reciclare ecologic.



GARANȚIE

POLITICA PRIVIND GARANȚIA EGO

Vă rugăm să consultați site-ul egopowerplus.eu pentru termenii și condițiile complete ale politicii privind garanția EGO.

RO

PREBERITE VSA NAVODILA!



PREBERITE UPORABNIŠKI PRIROČNIK.

⚠ OPOZORILO: Za zagotovitev varnosti in zanesljivosti mora vsa popravila izvesti usposobljen servisni tehnik.

VARNOSTNI SIMBOL

Namen varnostnih simbolov je, da vas opozorijo na morebitne nevarnosti. Bodite pozorni na varnostne simbole in njihova pojasnila ter jih poskušajte razumeti. Opozorilni simboli sami ne odpravljajo nobene nevarnosti. Navodila in opozorila niso nadomestilo za ustrezne ukrepe za preprečevanje nesreč.

⚠ OPOZORILO: Pred uporabo tega orodja preberite in poskrbite, da boste razumeli vsa varnostna navodila v tem priročniku, vključno z vsemi varnostnimi opozorilnimi simboli, kot so »NEVARNOST«, »OPOZORILO« in »POZOR«. Zaradi neupoštevanja spodaj navedenih navodil lahko pride do električnega udara, požara in/ali resnih telesnih poškodb.

⚠ OPOZORILO: Nevarnost požara in opeklin. Ne razstavlajte ali sežigajte, temperatura nad 100 °C. Baterijo do uporabe hranite izven dosega otrok in v originalni embalaži. Izrabljene baterije nemudoma odvrzite v skladu z lokalnimi predpisi za recikliranje oziroma odlaganje odpadkov.

VARNOSTNA NAVODILA

Na tej strani so prikazani in opisani varnostni simboli, ki se lahko pojavijo na tem izdelku. Preberite, osvojite in sledite navodilom na stroju, preden ga boste poskušali sestaviti in upravljati.



Varnostno opozorilo



Za zmanjšanje nevarnosti telesnih poškodb je pomembno, da uporabnik prebere priročnik z navodili za uporabo.



Odpadnih električnih izdelkov ne odlagajte med gospodinjske odpadke. Odnosite jih v pooblaščen obrat za recikliranje.



Ta izdelek je skladen z veljavnimi direktivami ES.

SL



Ta izdelek je skladen z veljavno zakonodajo VB.

V

Napetost



Enosmerni tok

°C

Celzij

Ah

Amperska ura



Pri nameščanju delov, opravljanju prilagoditev, čiščenju ali kadar izdelek ni v uporabi vedno odstranite baterijski sklop.



Baterijskega sklopa/baterijskih celic ne izpostavljajte ognju.



Temperatura okolice za polnjenje baterijskega sklopa



Baterijskega sklopa/baterijskih celic ne izpostavljajte vodi.



Bluetooth®

⚠ OPOZORILO: preberite celotna navodila in poskrbite, da jih boste razumeli. Neupoštevanje spodaj navedenih navodil se lahko odrazi v električnem udaru, požaru in/ali resnih telesnih poškodbah.

VARNOST DELOVNEGA OBMOČJA

- **Delovno območje naj bo čisto in dobro osvetljeno.**
Na neurejenih ali temnih območjih se hitro zgodijo nesreče.
- **Strojev ne upravljajte v eksplozivnih okoljih, kot je ob prisotnosti vnetljivih tekočin, plinov ali prahu.**
Naprave ustvarjajo iskre, ki lahko povzročijo vžig prahu ali hlapih.

ELEKTRIČNA VARNOST

- **Naprav ne izpostavljajte dežju ali mokrim razmeram.**
Voda v napravi poveča tveganje električnega udara.

UPORABA IN NEGA BATERIJSKIH NAPRAV

- **Baterijo polnite le s polnilniki, ki jih določa proizvajalec.** Polnilnik, ki ustreza eni vrsti baterije, morda lahko povzroči požar, če z njim polnite drugo vrsto baterije.
- **Naprave uporabljajte samo s predpisano vrsto baterij.** Uporaba katerih koli drugih baterij lahko povzroči tveganje za telesne poškodbe in požar.
- **Kadar baterije ne uporabljate, jih hranite stran od kovinskih predmetov, kot so sponke za papir, kovanci, ključi, žebliji, vijaki ali drugi majhni kovinski deli, ki bi lahko povzročili stik med obema poloma.** Kratek stik zaradi povezanih kontaktov baterije lahko povzroči opekline ali požar.
- **Ob zlorabi baterije lahko iz nje brizgne tekočina, stik s katero preprečite.** Če se nehote dotaknete tekočine, mesto stika sperite z vodo. Če pride tekočina v stik z očmi, poleg tega poiščite zdravstveno pomoč. Tekočina, ki brizgne iz baterije, lahko povzroči draženje ali opekline.
- **Ne razstavljajte, odpirajte ali trgajte sekundarnih celic ali baterij.**
- **Celic ali baterij ne izpostavljajte vročini ali ognju.** Naprave ne shranjujte na neposredni sončni svetlobi.
- **Ne povzročite kratkega stika celice ali baterije.** Celic ali baterij ne shranjujte naključno v škafli ali predalu, kjer lahko pride do kratkega stika med njimi ali pa kratek stik povzročijo drugi kovinski predmeti.
- **Do uporabe celice ali baterije ne odstranjujte iz originalne embalaže.**
- **Celic ali baterij ne izpostavljajte mehanskim šokom.**

- **Če pride do iztekanja iz celice, preprečite stik tekočine s kožo ali očmi.** Če je prišlo do stika, prizadeto območje takoj sperite z zadostno količino vode in poiščite pomoč zdravnika.
- **Ne uporabljajte nobenega drugega polnilnika razen polnilnika, ki je posebno izdelan za uporabo z opremo.**
- **Ne uporabljajte nobene celice ali baterije, ki ni namenjena za uporabo z opremo.**
- **Ne kombinirajte celic različnih proizvajalcev, zmogljivosti, velikosti ali vrste baterij.**
- **Celice in baterije hranite izven dosega otrok.**
- **Če je prišlo do zaužitja celice ali baterije, nemudoma poiščite zdravniško pomoč.**
- **Vedno kupite celico ali baterijo, ki je skladna z opremo.**
- **Celice in baterije naj bodo čiste in suhe.**
- **Če postanejo umazane, celice ali sponke baterij obrišite s čisto in suho krpo.**
- **Sekundarne celice in baterije morate pred uporabo napolniti.** Vedno uporabite ustrezen polnilnik in upoštevajte proizvajalčeva navodila za uporabo glede pravilnega polnjenja.
- **Baterij ne polnite dalj časa, če jih ne uporabljate.**
- **Po daljšem obdobju skladiščenja, boste za največjo učinkovitost morda morali celice ali baterije večkrat napolniti in izprazniti.**
- **Sekundarne celice in baterije zagotavljajo najboljše rezultate, če jih uporabljate pri normalni sobni temperaturi (20 °C ± 5 °C).**
- **Shranite priloženo dokumentacijo o izdelku, saj jo boste morda kmalu potrebovali.**
- **Uporabljajte le celico ali baterijo za uporabo, za katero je bila namenjena.**
- **Če je mogoče, baterijo odstranite iz opreme, ko je ne uporabljate.**
- **Poskrbite za pravilno odlaganje med odpadke.**

SERVIS

- **Upoštevajte navodila v poglavju Vzdrževanje v tem priročniku.** Če uporabljate neodobrene dele ali ne upoštevate navodil, opisanih v poglavju Vzdrževanje, lahko povzročite tveganje električnega udara ali poškodbe.

SPECIFIČNA VARNOSTNA PRAVILA

- **Spoznajte svoj stroj. Pozorno preberite priročnik z navodili za uporabo. Poučite se o uporabi in omejitvah, prav tako tudi o specifičnih morebitnih nevarnostih, povezanih s strojem.** Upoštevanje tega nasveta bo zmanjšalo nevarnost električnega udara, požara ali hudih poškodb.
- **Baterijskih strojev ni treba priklopiti v električno vtičnico, zato so vedno v stanju delovanja.** Bodite pozorni na morebitne nevarnosti, če ne uporabljajte baterijskega stroja. Pred zamenjavo dodatkov vedno odstranite baterijo. Upoštevanje tega nasveta bo zmanjšalo nevarnost električnega udara, požara ali hudih telesnih poškodb.
- **Baterijskega stroja ali baterije ne postavljajte v bližino ognja ali vročine.** To bo zmanjšalo nevarnost eksplozije in morebitnih poškodb.
- **Baterij ne mečite v ogenj.** Celice lahko eksplodirajo. Preverite lokalne predpise za morebitna posebna navodila glede odstranjevanja.
- **Baterije ne odpirajte ali poškodujte.** Sproščeni elektroliti so korozivni in lahko poškodujejo oči ali kožo. Lahko so strupeni, če jih zaužijete.
- **Baterije ne uničite, mečite ali poškodujte.** Baterije ali polnilnika, ki je padel ali prejel močan udarec, ne uporabljajte. Poškodovana baterija lahko eksplodira. Poškodovane ali izpraznjene baterije takoj ustrezno odstranite.
- **Blizu vira vžiga, kot je močan reflektor, baterije lahko eksplodirajo, ker oddajajo plin hidrogen.** Za zmanjšanje nevarnosti resnih telesnih poškodb nikoli ne uporabljajte baterijsko napajanih naprav blizu odprtega ognja. Če baterija eksplodira, lahko od nje odletijo delci in kemikalije. Če pridete v stik z njimi, takoj izperite z vodo.
- **Baterije ne polnite na vlažnem ali mokrem mestu.** Z upoštevanjem tega nasveta zmanjšate nevarnost električnega udara.
- **Za najboljše rezultate baterijo polnite na mestu, kjer je temperatura višja od 5 °C in nižja od 40 °C.** Ne hranite je zunaj ali v vozilih.
- **V ekstremnih temperaturnih pogojih lahko pride do puščanja baterij.** Če tekočina pride v stik z vašo kožo, slednjo takoj izperite z milom in vodo, nato je nevtralizirajte s sokom limone ali kisom. Če tekočina pride v stik z očmi, jih vsaj 10 minut spirajte s čisto vodo, nato pa nemudoma poiščite zdravniško pomoč. Z upoštevanjem tega nasveta zmanjšate nevarnost telesnih poškodb.

- **Ne dovolite, da bi bencin, olja, ali izdelki, ki temeljijo na naftnih derivatih, prišli v stik s plastičnimi deli.** Te snovi vsebujejo kemikalije, ki lahko poškodujejo, oslabijo ali uničijo plastiko.
- **Baterijo naj servisira kvalificirano servisno osebje, ki uporablja le identične nadomestne dele.** To bo zagotovilo ohranjanje varnosti baterije.
- **Ne uporabljajte poškodovane ali spremenjene baterije.** Poškodovane ali spremenjene baterije lahko nepredvidljivo delujejo, zaradi česar lahko pride do požara, eksplozije ali nevarnosti telesnih poškodb.
- **Baterije ne izpostavljajte ognju ali previsokim temperaturam.** Izpostavljenost ognju ali temperaturam nad 130 °C lahko povzroči eksplozije.
- **Upoštevajte vsa navodila za polnjenje in baterije ne polnite izven temperaturnega razpona, navedenega v navodilih.** Zaradi nepravilnega polnjenja ali temperature zunaj navedenega razpona lahko pride do poškodb baterije in povečanega tveganja za požar.
- **Baterije ne spreminjajte in ne poskušajte popraviti,** razen v skladu z navedbami v navodilih za uporabo in nego.

Ta navodila shranite. Pogosto jih preberite in jih uporabite za poučevanje drugih, ki uporabljajo to napravo. Če ta stroj komu posodite, posodite tudi ta navodila tudi za preprečevanje zlorabe izdelka in možnosti poškodb.

TEHNIČNI PODATKI

Napetost	56 V ---
Nazivna zmogljivost	40 Ah
Nazivna energija baterije	2,2 kWh
Oznaka baterije	16IFpR41/136-2
Nazivna napetost	51,2V
Teža (brez baterije)	17,7 kg
Priporočena temperatura polnjenja	od 5 °C do 40 °C
Priporočena temperatura za shranjevanje	od 10 °C do 26 °C

VSEBINA PAKETA (SL. A)

OPIS

SPOZNAJTE SVOJO BATERIJO (slika A)

1. Ročaj
2. Gumb za vklop/izklop

SL

3. Merilnik stanja goriva (5 lučk LED)
4. Trikotna oznaka
5. Stiki baterije

UPRAVLJANJE

MERILNIK STANJA GORIVA (5 lučk LED)

Ta litij-ionska baterija ima merilnik stanja goriva s 5 lučkami LED. Na kratko pritisnite gumb za vklop in merilnik stanja goriva LED bo prikazal raven napoljenosti baterije ali delovno stanje za 10 sekund.

Merilnik stanja goriva (5 lučk LED)		Napoljenost baterije/ delovno stanje
	Vseh 5 lučk LED sveti zeleno	Raven napoljenosti: od 80 % do 100 %
	4 lučke LED svetijo zeleno	Raven napoljenosti: od 60 % do 80 %
	3 lučke LED svetijo zeleno	Raven napoljenosti: od 40 % do 60 %
	2 lučki LED svetita zeleno	Raven napoljenosti: od 20 % do 40 %
	1 lučka LED sveti zeleno	Raven napoljenosti: od 10 % do 20 %
	1 lučka LED utripa rdeče	Raven napoljenosti manj kot 10 %
	Vseh 5 lučk LED utripa rdeče	Nizka napetost Baterija je skoraj izpraznjena in jo je treba takoj napolniti.
	Vseh 5 lučk LED sveti rdeče	Baterija je prevroča ali prehladna. Baterijo ohladite ali segrevajte, dokler temperatura ne doseže temperaturnega območja od -17 °C do 67 °C.

Samodiagnostika

Pritisnite in 6 sekund držite gumb za vklop, baterija bo prešla v samodiagnostiko in lučke LED bodo svetile približno 10 sekund.

Merilnik stanja goriva (5 lučk LED)	Napoljenost baterije/ delovno stanje
	Vseh 5 lučk LED sveti zeleno Baterija deluje normalno.
	Vseh 5 lučk LED izmenično utripa zeleno in rdeče Okvarjena baterija, baterije ni mogoče polniti ali izprazniti. Za popravilo pokličite center za pomoč strankam EGO.
	Vseh 5 lučk LED sveti oranžno Zmogljivost baterije je pod 40 % prvotne zmogljivosti. Za popravilo pokličite center za pomoč strankam EGO.

KOMUNIKACIJSKA TEHNOLOGIJA

Za informacije ali našo celotno ponudbo povezanih izdelkov in storitev, vključno z navodili za povezavo, skenirajte kodo QR spodaj ali obiščite spletno mesto www.egopowerplus.eu/connect.



KDAJ NAPOLNITI BATERIJO

Ta litij-ionska baterija je dobavljena delno napolnjena. Baterijo pred prvo uporabo popolnoma napolnite.

Pred ponovnim polnjenjem baterije ni potrebno popolnoma izprazniti. Litij-ionsko baterijo lahko napolnite kadar koli in ne bo razvila »spomina«, če jo boste polnili po le delni izpraznitvi. Za ugotavljanje, kdaj je treba baterijo ponovno napolniti, uporabite indikator napajanja s 5 lučkami LED.

OPOMBA: Znatno zmanjšan čas delovanja po popolnem polnjenju baterije nakazuje, da je baterija blizu konca uporabnosti in jo je treba zamenjati. Vseh 5 lučk LED bo med samodiagnostiko svetilo oranžno. Glejte poglavje »Samodiagnostika« v tem priročniku.

KAKO NAPOLNITI BATERIJO

Baterija se polni s kombinacijo zvezdišča PGX1600H in PGX1400PB napajalne banke (slika B).

Sledite navodilom v priročniku z navodili za uporabo za napajalno banko in polnilnik EGO.

KAKO PRIKLJUČITI IN ODKLOPITI BATERIJO

Sledite navodilom v priročniku z navodili za uporabo za posamezen izdelek EGO.

SL

VZDRŽEVANJE

⚠ OPOZORILO: Da bi se izognili resnim telesnim poškodbam, med čiščenjem ali kakršnim koli vzdrževanjem vedno odklopite vse naprave in odstranite baterijo iz stroja.

⚠ OPOZORILO: pri servisiranju uporabljajte le identične nadomestne dele EGO. Uporaba drugih delov je tvegana in lahko poškoduje izdelek. Za zagotovitev varnosti in zanesljivosti mora vsa popravila izvesti usposobljen servisni tehnik.

⚠ OPOZORILO: Za čiščenje baterije ni priporočljivo uporabljati stisnjenega suhega zraka. Če je čiščenje s stisnjenim zrakom edini način čiščenja, ki ga uporabljate, pri čiščenju s stisnjenim zrakom vedno nosite zaščitna očala ali varnostna očala s stransko zaščito. Če je postopek prašen, nosite tudi protiprašno masko.

SPLOŠNO VZDRŽEVANJE

Pri čiščenju plastičnih delov ne uporabljajte topil. Večina vrst plastike se lahko pri uporabi različnih komercialnih topil poškoduje. Umazanijo, prah, olje, mast itd. odstranite s čisto krpo.

⚠ OPOZORILO: Zavorna tekočina, gorivo, izdelki na osnovi naftnih derivatov, prodirajoče olje nikoli ne smejo priti v stik s plastičnimi deli. Kemikalije lahko poškodujejo, oslabijo ali uničijo plastiko, kar lahko povzroči hude telesne poškodbe.

⚠ OPOZORILO: Če želite zmanjšati nevarnost požara, telesnih poškodb in poškodb izdelka zaradi kratkega stika, stroja, baterije ali polnilnika nikoli ne potopite v tekočino in ne dovolite, da tekočina teče v njih. Jedke ali prevodne tekočine, kot so morska voda, nekatere industrijske kemikalije in izdelki, ki vsebujejo belilo ali belilo itd., lahko povzročijo kratek stik.

SL

GARANCIJA

GARANCIJSKA POLITIKA DRUŽBE EGO

Za popolne pogoje garancijske politike družbe EGO obiščite spletno mesto egopowerplus.eu.

VZDRŽEVANJE BATERIJE

Baterija je opremljena z litij-ionskimi baterijami, ki se polnijo. Čas med dvema polnjenjema bo odvisen od vrste dela, ki ga boste opravljali.

Baterije so bile zasnovane za zagotavljanje maksimalne nemotene življenjske dobe. Kot vse baterije, se bodo tudi te sčasoma obrabile.

Baterije ne razstavljajte ali poskušajte zamenjati baterij. Rokovanje z baterijami, zlasti, če nosite prstane in nakit, lahko povzroči resne opekline.

Za čim daljšo življenjsko dobo baterij preberite in osvojite priročnik z navodili za uporabo.

- Ko baterija ni v uporabi, je dobro, da polnilnik odklopite in odstranite litij-ionsko baterijo.

Shranjevanje litij-ionske baterije, ki je daljše od 30 dni:

Litij-ionsko baterijo shranite na mestu, kjer je temperatura nižja od 26 °C in ni vlažno.

- Litij-ionsko baterijo shranjujte v stanju med 30 % in 50 % napoljenosti.
- Vsakih šest mesecev skladiščenja litij-ionsko baterijo popolnoma napolnite.
- Zunanost lahko očistite s krpo ali mehko nekovinsko krtačo.

VAROVANJE OKOLJA



Električne opreme, rabljene baterije in polnilnika ne odvrzite med gospodinjske odpadke. Izdelek odnesite na pooblaščen obrat za recikliranje in ga zavrzite ločeno. Električna orodja je treba odnesti na obrat za recikliranje in ga reciklirati na okolju prijazen način.

PERSKAITYKITE VISAS INSTRUKCIJAS!



PERSKAITYKITE NAUDOTOJO VADOVĄ

⚠️ ĮSPĖJIMAS. Kad būtų užtikrintas saugumas ir patikimumas, visus remonto darbus turi atlikti kvalifikuotas techninės priežiūros specialistas.

SAUGOS SIMBOLIAI

Saugos simbolių paskirtis – atkreipti dėmesį į galimus pavojus. Gerai susipažinkite su saugos simboliais bei jų paaiškinimais ir juos įsidėmėkite. Simbolių įspėjimai patys savaime negali apsaugoti nuo pavojų. Jais žymimi nurodymai ir įspėjimai neatstoja tinkamų nelaimingų atsitikimų prevencijos priemonių.

⚠️ ĮSPĖJIMAS. Prieš pradėdami naudoti šį įrenginį, perskaitykite visus šiame naudotojo vadove pateiktus saugos nurodymus, įskaitant visus saugos įspėjamaisiais simboliais, tokiais kaip „**PAVOJUS**“, „**ĮSPĖJIMAS**“ ir „**DĖMESIO**“, pažymėtus nurodymus, bei įsitikinkite, kad juos supratote. Nesilaikant visų toliau išdėstytų nurodymų galima patirti elektros smūgį, sukelti gaisrą ir (ar) sunkiai susižaloti.

⚠️ ĮSPĖJIMAS. Gaisro ir nudegimų pavojus. Prietaiso neardykite; nekaitinkite virš 100 °C ir nedeginkite. Laikykite akumuliatorių vaikams nepasiekiamoje vietoje ir gamintojo pakuotėje, kol jis bus paruoštas naudoti. Panaudotas baterijas nedelsiant išmeskite laikydamiesi vietoje galiojančių atliekų tvarkymo ir perdirbimo teisės aktų nuostatų.

SAUGOS NURODYMAI

Šiame puslapyje pavaizduoti ir aprašyti saugos simboliai, kurie gali būti nurodyti ant šio gaminio. Prieš bandydami surinkti ir naudoti įrankį, perskaitykite visus ant jo pateiktus nurodymus, įsitikinkite, kad juos supratote, ir jais vadovaukitės.



Įspėjimas dėl saugos



Norėdamas sumažinti susižalojimo pavojų, naudotojas privalo perskaityti naudojimo instrukciją.



Netinkamas naudoti elektrinius įrankius draudžiama išmesti kartu su buitinėmis atliekomis. Pristatyti įgaliotam perdirbėjui.



Šis gaminys atitinka taikomas EB direktyvas.



Šis gaminys atitinka taikomas JK direktyvas.

V

lįtampa



Nuolatinė srovė

°C

Celsijaus laipsniai

Ah

Ampervalandė



Montuojant prietaiso dalis, atliekant jo pakeitimus, jį valant arba jo nenaudojant sudėtinė baterija visada turi būti išimta.



Saugokite sudėtinę bateriją / baterijos elementus nuo ugnies.



Sudėtinės baterijos įkrovimo aplinkos temperatūra



Saugokite sudėtinę bateriją / baterijos elementus nuo vandens.



Bluetooth®

LT

⚠ ĮSPĖJIMAS. Perskaitykite ir supraskite visus nurodymus. Nesilaikant visų toliau išdėstytų nurodymų galima patirti elektros smūgį, sukelti gaisrą ir (ar) sunkiai susižaloti.

SAUGA DARBO VIETOJE

- Darbo vieta turi būti švari ir gerai apšviesta. Jei darbo vieta netvarkinga ar blogai apšviesta, gali įvykti nelaimingas atsitikimas.
- Nedirbkite su įrenginiais sprogoje aplinkoje, pavyzdžiui, ten, kur yra degių skysčių, dujų arba dulkių. Įrenginiai kibirkščiuoja, o kibirkštys gali uždegti dulkes arba garus.

ELEKTROSAUGA

- Saugokite įrankį nuo lietaus ir drėgmės. Vandeniui patekus į įrankį, padidėja pavojus patirti elektros smūgį.

AKUMULATORIAUS NAUDOJIMAS IR PRIEŽIŪRA

- Įkraukite tik naudodami gamintojo nurodytus įkroviklius. Įkrovikliu, kuris tinka vieno tipo baterijai, įkraunant kitokio tipo bateriją gali kilti gaisras.
- Įrenginius naudokite tik su jiems skirtomis baterijomis. Naudojant kitokias baterijas gali kilti sužalojimų ir gaisro pavojus.
- Nenaudojama baterija turi būti laikoma atokiau nuo metalinių daiktų, tokių kaip savoržėlės, monetos, raktai, vinys, varžtai ar kiti smulkūs metaliniai daiktai, galintys sujungti abu baterijos gnybtus. Įvykus trumpajam jungimui tarp baterijos gnybtų galima nusideginti ar gali kilti gaisras.
- Dėl netinkamų sąlygų iš baterijos gali ištekėti skystis – nelieskite jo. Skysčiui atsitiktinai patekus ant odos, nedelsiant nuplaukite vandeniu. Jeigu skysčio pateko į akis, kreipkitės ir į gydytojus. Iš baterijos ištekėjęs skystis gali dirginti arba nudeginti.
- Neardykite, neatidarykite ir nepjaustykite antrinių elementų arba baterijų.
- Saugokite baterijas ar jų elementus nuo karščio ar ugnies. Nelaikykite tiesioginiuose saulės spinduliuose.
- Pasirūpinkite, kad neįvyktų baterijos ar elemento trumpasis jungimas. Nelaikykite baterijų ar jų elementų dėžėje ar stalčiuje, kur tarp jų arba dėl kitų ten esančių metalinių daiktų gali įvykti trumpasis jungimas.
- Neišimkite baterijos ar jos elemento iš originalios pakuotės, kol nereikia jų naudoti.
- Saugokite baterijas ir jų elementus nuo mechaninių smūgių.

- Skysčio iš elemento nutekėjimo atveju saugokitės, kad jis nepatektų ant odos arba į akis. Jeigu taip atsitiko, nuplaukite pažeistą vietą nuplauti dideliu kiekiu vandens ir kreipkitės į gydytoją.
- Nenaudokite jokio kito įkroviklio, nei numatytas naudoti su ta įranga.
- Nenaudokite baterijų ar jų elementų, kuri nėra skirti naudoti su įranga.
- Baterijoje nemišykite skirtingos gamybos, talpos, dydžio ar tipo elementų.
- Laikykite baterijas ir elementus vaikams nepasiekiamoje vietoje.
- Prarijus bateriją arba jos elementą būtina nedelsiant kreiptis į gydytoją.
- Visada pirkite įrangai tinkamą bateriją arba jos elementą.
- Baterijas ir elementus laikykite švarioje ir sausoje vietoje.
- Jeigu baterijos ar elementų gnybtai yra purvini, nuvalykite juos švariu sausu audeklu.
- Prieš naudojant antrinius elementus ir baterijas reikia įkrauti. Visada naudokite tinkamą įkroviklį ir perskaitykite gamintojo instrukcijose ar įrangos vadove pateiktus tinkamo įkrovimo nurodymus.
- Nepalikite baterijos ilgai krauti, jei neketinate jos naudoti.
- Po ilgo laikymo laikotarpio gali tekti baterijas ar jų elementus kelis kartus įkrauti ir iškrauti, kad būtų pasiekta maksimali galia.
- Antriniai elementai ir baterijos geriausia našumą pasiekia tada, kai yra naudojami normalioje kambario temperatūroje (20°C ± 5°C).
- Išsaugokite originalią produkto dokumentaciją ateičiai.
- Baterijas arba jų elementus montuokite tik prietaise, kuriam jie skirti.
- Jei įmanoma, išimkite bateriją iš įrenginio, kai jis nenaudojamas.
- Tinkamai utilizuokite.

TECHNINĖ PRIEŽIŪRA

- Vadovaukitės nurodymais, pateiktais šios naudojimo instrukcijos techninės priežiūros skyriuje. Naudojant neoriginalias dalis ar nesilaikant techninės priežiūros nurodymų gali kilti elektros smūgio arba sužalojimo pavojus.

SPECIALIOS SAUGOS TAISYKLĖS

- Susipažinkite su įrenginiu. Atidžiai perskaitykite naudojimo instrukciją. Susipažinkite su naudojimo būdais ir naudojimo apribojimais, taip pat su galimais su šiuo įrenginiu susijusiais pavojais. Laikantis šios taisyklės, sumažėja pavojus patirti elektros smūgį, sukelti gaisrą arba sunkiai susižaloti.
- Įrenginių su baterijomis nereikia jungti į elektros lizdą; jie visada yra darbinės būsenos. Atkreipkite dėmesį į galimus pavojus, kai nenaudojate įrenginio su baterija. Prieš keisdami priedus bateriją visada išimkite. Laikantis šios taisyklės bus sumažintas elektros smūgio, gaisro ar sunkaus sužalojimo pavojus.
- Nedėkite įrenginių su baterijomis ar baterijų šalia ugnies ar karščio šaltinio. Taip sumažinsite sprogdimo ir galimo sužalojimo pavojų.
- Nemeskite baterijų į ugnį. Baterijos elementai gali sprogti. Susipažinkite su galiojančiais teisės aktais, kuriuose gali būti pateikti specialūs atliekų tvarkymo nurodymai.
- Nebandykite baterijos atidaryti arba pažeisti. Išbėgęs elektrolitas sukelia koroziją ir gali pakenkti akims ar odai. Jis gali būti toksiškas prarijus.
- Draudžiama naudoti bateriją ar įkroviklį, jei jie buvo numesti arba stipriai sutrenkti. Pažeista baterija gali sprogti. Numestą arba pažeistą bateriją nedelsiant išmeskite tinkamu būdu.
- Baterijose susidaro vandenilio dujų, kurios gali sprogti dėl atsiradusio uždegimo šaltinio, pvz., dėl įsiziėbusios kontrolinės lempučių. Siekiant sumažinti sunkių sužalojimų pavojų, niekada nenaudokite jokių belaidžių gaminių šalia atviros liepsnos. Sprogus baterijai gali pasklisti nuolaužas ir cheminės medžiagos. Jei taip nutiktų, tas vietas nedelsdami nuplaukite vandeniu.
- Nekraukite baterijos drėgnoje arba šlapioje vietoje. Laikantis šios taisyklės sumažėja pavojus patirti elektros smūgį.
- Siekiant geriausių rezultatų, bateriją reikia įkrauti vietoje, kurioje temperatūra yra nuo 5 °C iki 40 °C. Nelaikykite lauke ar automobilyje.
- Ekstremaliomis naudojimo ar temperatūros sąlygomis gali ištėkėti baterijos skystis. Jei skystis patenka ant jūsų odos, nedelsiant gerai nuplaukite muilinu vandeniu, o tada neutralizuokite citrinos sultimis arba actu. Jei skystis patenka į akis, skalaukite jas švari vandeniu mažiausiai 10 minučių, tada nedelsiant kreipkitės į gydytoją. Laikantis šios taisyklės sumažėja pavojus sunkiai susižaloti.

- Užtikrinkite, kad ant plastikinių dalių nepatektų benzino, tepalo, produktų naftos pagrindu ir pan. Šiose medžiagose yra chemikalų, kurie gali pakenkti, susilpninti ar sunaikinti plastiką.
- Bateriją gali keisti tik kvalifikuotas remonto specialistas, naudodamas tik originalias atsargines dalis. Taip bus užtikrinta baterijos sauga.
- Nenaudokite pažeistos ar modifikuotos baterijos. Pažeistos ar modifikuotos baterijos gali kelti gaisro, sprogdimo ar sužalojimo pavojų.
- Baterijos negalima deginti ar kaitinti. Bateriją deginant ar įkaitinus virš 130 °C ji gali sprogti.
- Laikykitės visų įkrovimo nurodymų ir nekraukite baterijos, jei temperatūra neatitinka nurodytos instrukcijose. Priešingu atveju galite sugadinti sudėtinę bateriją ar net sukelti gaisrą.
- Nemodifikuokite ir nebandykite taisyti baterijos, išskyrus atvejus, kurie nurodyti šioje naudojimo ir priežiūros instrukcijoje.

Pasilikite šią instrukciją. Dažnai ją paskaitykite ir panaudokite kitiems asmenims, kuriems patikėsite šį įrenginį, apmokyti. Jei kam nors skolinatė šį įrenginį, perduokite ir šias instrukcijas; taip užkirsite kelią netinkamam gaminio naudojimui ir galimiems sužeidimams.

TECHNINIAI DUOMENYS

Įtampa	56 V ---
Nominalioji galia	40 Ah
Nominalioji baterijos energija	2,2 kWh
Baterijos pavadinimas	16IFpR41/136-2
Vardinė įtampa	51.2V
Svoris (be baterijos)	17,7 kg
Rekomenduojama įkrovimo temperatūra	5 – 40 °C
Rekomenduojama laikymo temperatūra	10 °C – 26 °C

LT

PAKUOTĖS TURINIO SĄRAŠAS (PAV.)

APRAŠYMAS

BATERIJOS DALYS (A pav.)

1. Rankena
2. Maitinimo mygtukas

- Įkrovos matuoklis su 5 LED lemputėmis
- Trikampis ženklas
- Baterijos gnybtai

DARBAS



ĮKROVOS MATUOKLIS SU 5 LED LEMPUTĖMIS

Ši ličio jonų baterija turi įkrovos matuoklį su 5 LED lemputėmis. Trumpai paspauskite maitinimo mygtuką ir įkrovos matuoklis 10 sekundžių rods baterijos įkrovos lygį arba darbinę būklę.

Įkrovos matuoklis su 5 LED lemputėmis	Baterijos įkrovos lygis / darbinė būsena
 Visos 5 LED lemputės nuolat šviečia žaliai	Įkrauta nuo 80 % iki 100 %
 4 LED lemputės nuolat šviečia žaliai	Įkrauta nuo 60 % iki 80 %
 3 LED lemputės nuolat šviečia žaliai	Įkrauta nuo 40 % iki 60 %
 2 LED lemputės nuolat šviečia žaliai	Įkrauta nuo 20 % iki 40 %
 1 LED lemputė nuolat šviečia žaliai	Įkrauta nuo 10 % iki 20 %
 1 LED lemputė mirksi raudonai	Įkrauta mažiau nei 10 %
 Visos 5 LED lemputės mirksi raudonai	Žema įtampa. Baterija beveik išsikrovusi ir ją reikia nedelsiant įkrauti.
 Visos 5 LED lemputės nuolat šviečia raudonai	Baterija yra per karšta arba per šalta. Atvėsinkite arba pašildykite bateriją, kol jos temperatūra pasieks -17 °C – 67 °C temperatūrą.

Savidiagnostika

Paspauskite ir 6 sekundes palaikykite maitinimo mygtuką, baterija pradės savidiagnostiką ir LED lemputė (-ės) švies maždaug 10 sekundžių.

Įkrovos matuoklis su 5 LED lemputėmis	Baterijos įkrovos lygis / darbinė būsena
 Visos 5 LED lemputės nuolat šviečia žaliai.	Baterija veikia normaliai.
 Visos 5 LED lemputės pakaitomis mirksi žaliai ir raudonai.	Sugedusi baterija. Baterijos negalima įkrauti arba iškrauti. Kreipkitės pagalbos į EGO klientų techninės priežiūros centrą.
 Visos 5 LED lemputės nuolat šviečia oranžine spalva.	Baterijos talpa yra mažesnė nei 40 % pradinės talpos. Kreipkitės pagalbos į EGO klientų techninės priežiūros centrą.

RYŠIO TECHNOLOGIJA

Norėdami sužinoti informacijos apie visus mūsų prijungiamuosius gaminius ir paslaugas, įskaitant prijungimo instrukcijas, nuskaitykite toliau pateiktą QR kodą arba apsilankykite svetainėje www.egopowerplus.eu/connect.



KADA REIKIA ĮKRAUTI BATERIJĄ

Ši ličio jonų baterija tiekama iš dalies įkrauta. Prieš naudodami bateriją pirmą kartą, ją iki galo įkraukite.

Nebūtina prieš įkrovimą iki galo iškrauti baterijos. Ličio jonų bateriją galima įkrauti bet kuriuo metu. Joje neveiks „atminties“ efektas, jei bus pradėta įkrauti tik po dalinio išsikrovimo. Naudodami 5 LED lempučių įkrovos matuoklį nustatykite, kada reikia įkrauti bateriją.

PASTABA. Jei iki galo įkrovus bateriją jos veikimo laikas yra gerokai sutrumpėjęs, tai reiškia, kad baigiasi baterijos eksploataavimo laikas ir ją reikia pakeisti. Savidiagnostikos metu visos 5 LED lemputės šviečia oranžine spalva. Žr. šio vadovo skyrių „Savidiagnostika“.

BATERIJOS ĮKROVIMAS

Baterija įkraunama naudojant šakotuvo PGX1600H ir išorinio akumulatoriaus PGX1400PB derinį (B pav.).

Vadovaukitės papildomomis konkretais EGO išorinio akumulatoriaus ir įkroviklio naudotojo vadovo instrukcijomis.

BATERIJOS ĮDĖJIMAS IR IŠĖJIMAS

Vadovaukitės atitinkamo EGO produkto naudojimo instrukcijoje pateiktais nurodymais.

TECHNINĖ PRIEŽIŪRA

⚠️ ĮSPĖJIMAS. Kad išvengtumėte rimtų sužalojimų, prieš valydami arba vykdydami bet kokius techninės priežiūros darbus visada atjunkite visus prietaisus ir išimkite bateriją.

⚠️ ĮSPĖJIMAS. vykdydami techninės priežiūros darbus naudokite tik originalias EGO atsargines dalis. Naudodami bet kokias kitas dalis galite sukelti pavojų arba sugadinti gaminį. Kad būtų užtikrintas saugumas ir patikimumas, visus remonto darbus turi atlikti kvalifikuotas techninės priežiūros specialistas.

⚠️ ĮSPĖJIMAS. Baterijai valyti nerekomenduojama naudoti suslėgto oro. Jeigu įmanoma valyti tik suslėgtuoju oru, valydami visada dėvėkite akių apsaugą arba apsauginius akinius su šoniniais skydeliais. Jeigu valymo metu susidaro daug dulkių, naudokite respiratorių.

BENDROJI PRIEŽIŪRA

Plastikinių dalių nevalykite tirpikliais. Įvairūs komerciniai tirpikliai gali pažeisti įvairių tipų plastiką ir jų naudoti nerekomenduojama. Purvą, dulkes, alyvą, tepalą ir pan. nuvalykite švaria šluoste.

⚠️ ĮSPĖJIMAS. saugokite plastikinės dalis, kad ant jų nepatektų stabdžių skysčiai, benzinas, naftos produktai, skvarbi alyva ir pan. Cheminės medžiagos plastiką gali sugadinti, susilpninti arba suardyti. Dėl to galite sunkiai susižaloti.

⚠️ ĮSPĖJIMAS. Kad sumažintumėte gaisro, sužalojimo ir gaminio sugadinimo dėl trumpojo jungimo riziką, niekada nemerkite įrenginio, baterijos ar įkroviklio į skystį ir neleiskite skystiui tekėti į jų vidų. Koroziniai arba laidūs skysčiai, pavyzdžiui, jūros vanduo, tam tikri pramoniniai chemikalai, balikliai arba jų turintys produktai ir pan., gali sukelti trumpąjį jungimą.

GARANTIJA

EGO GARANTIJOS TAISYKLĖS

Norėdami sužinoti visas EGO garantijos sąlygas ir nuostatas, apsilankykite interneto svetainėje adresu egopowerplus.eu.

BATERIJOS PRIEŽIŪRA

Baterijoje yra įkraunamų ličio jonų baterijų. Naudojimo trukmė po kiekvieno įkrovimo priklausys nuo darbo pobūdžio.

Baterijos sukurtos siekiant užtikrinti maksimalią eksploatacavimo trukmę be triukščių. Kaip ir visos baterijos, jos irgi susidėvės.

Neardykite baterijos ir nebandykite jų pakeisti. Tvarkant baterijas, ypač kai dėvimi žiedai ir papuošalai, galima sunkiai nusidėginti.

Norėdami užtikrinti ilgiausią įmanomą baterijų eksploatacavimo trukmę, perskaitykite naudojimo instrukciją, kad suprastumėte jų veikimą.

- Patartina atjungti įkroviklį ir išimti ličio jonų bateriją, kai ji nenaudojama.

Je ličio jonų baterija sandėliuojama ilgiau nei 30 dienų

Laikykite ličio jonų bateriją ne aukštesnėje kaip 26 °C temperatūroje, sausoje vietoje.

- Sandėliuojant ličio jonų baterijos įkrovos lygis turi būti 30 – 50 %.
- Kas šešis sandėliavimo mėnesius ličio jonų baterijas reikia visiškai įkrauti.
- Išorė gali būti valoma audiniu ar minkštu nemetaliniu šepetėliu.

APLINKOS APSAUGA



Neišmeskite elektros įrangos, panaudotų baterijų ir įkroviklio kartu su buitinėmis atliekomis! Šias atliekas reikia pristatyti į jų surinkimo vietą ar įgaliotam perdirdbėjui. Elektrinius įrankius reikia gražinti į tokių atliekų perdirdimo įmonę.

LT

IZLASIET VISUS NORĀDĪJUMUS!



IZLASIET LIETOTĀJA ROKASGRĀMATU

⚠ BRĪDINĀJUMS! Lai garantētu drošu un uzticamu instrumenta darbību, visi remontdarbi jāveic kvalificētam servisa speciālistam.

DROŠĪBAS APZĪMĒJUMS

Drošības apzīmējumi ir paredzēti, lai pievērstu jūsu uzmanību iespējamem apdraudējumiem. Pievērsiet uzmanību drošības apzīmējumiem un to skaidrojumiem, un izprotiet tos. Brīdinājumu apzīmējumi paši par sevi nenovērš apdraudējumu. Tajos ietvertie norādījumi un brīdinājumi neaizstāj atbilstošu negadījumu novēršanas pasākumu īstenošanu.

⚠ BRĪDINĀJUMS! Pirms šīs mašīnas lietošanas izlasiet un izprotiet visus šajā lietotāja rokasgrāmatā iekļautos drošības norādījumus, tostarp visus drošības brīdinājuma apzīmējumus, piemēram, „**BĪSTAMI!**”, „**BRĪDINĀJUMS!**” un „**UZMANĪBU!**”. Visu turpmāk uzskaitīto norādījumu neievērošana var izraisīt elektriskās strāvas triecienu, aizdegšanos un/ vai smagus miesas bojājumus.

⚠ BRĪDINĀJUMS! Ugunsbīstamības un apdedzināšanās risks. Neizjauciet, nededziniet vai nekarsējiet temperatūrā virs 100 °C. Uzglabājiet akumulatoru oriģinālajā iepakojumā bērniem neaizsniēdamā vietā, līdz brīdim, kad to ir paredzēts izmantot. Lietotus akumulatorus nekavējoties utilizējiet saskaņā ar vietējiem noteikumiem par atkritumiem vai otrreizējo pārstrādi.

DROŠĪBAS INSTRUKCIJA

Šajā lapaspusē ir parādīti un aprakstīti drošības apzīmējumi, kas var būt norādīti uz šī izstrādājuma. Pirms instrumenta salikšanas un lietošanas izlasiet, izprotiet un ievērojiet visus norādījumus par instrumentu.



Drošības brīdinājums



Lai mazinātu traumu gūšanas bīstamību, lietotājam jāizlasa lietotāja rokasgrāmata.



Elektrisko izstrādājumu atkritumus nedrīkst izmest kopā ar sadzīves atkritumiem. Nogādāt uz pilnvarotu pārstrādes punktu.



Šis izstrādājums atbilst piemērojamām EK direktīvām.

LV



Šis izstrādājums atbilst piemērojamiem Apvienotās Karalistes tiesību aktiem.

V

Spriegums



Līdzstrāva

°C

Celsijs

Ah

Ampērstundas



Vienmēr izņemiet akumulatoru bloku no produkta, ja tiek veikta detaļu izjaukšana, regulēšanas vai tīrīšanas darbi, kā arī tad, kad produkts netiek lietots.



Nepakļaujiet akumulatoru bloku/akumulatora elementus uguns iedarbībai.



Apkārtējās vides temperatūra akumulatoru bloka uzlādes laikā



Nepakļaujiet akumulatoru bloku/akumulatora elementus ūdens iedarbībai.



Bluetooth®

⚠ BRĪDINĀJUMS! Izlasiet un izprotiet visus norādījumus. Visu turpmāk uzskaitīto instrukciju neievērošana var izraisīt elektriskās strāvas triecienu, ugunsgrēku un/vai smagas traumas.

DROŠĪBA DARBA ZONĀ

- **Uzturiet darba zonu tīru un labi apgaismotu.**
Nesakārtotā un slikti apgaismotā darba zonā var notikt nelaimes gadījumi.
- **Nedarbiniet mašīnas sprādzienbīstamā vidē, piemēram, uzliesmojošu šķidrumu, gāzu, vai putekļu tuvumā.** Mašīnas rada dzirksteles, kas var izraisīt viegli uzliesmojošu putekļu vai izgarojumu tvaiku aizdegšanos.

ELEKTRODROŠĪBA

- **Nepakļaujiet instrumentus lietus vai mitru apstākļu iedarbībai.** Instrumentā iekļuvušais ūdens palielina elektriskās strāvas trieciena risku.

AKUMULATORA INSTRUMENTA LIETOŠANA UN KOPŠANA

- **Veiciet uzlādi tikai ar tiem lādētājiem, kurus ir norādījis ražotājs.** Lādētājs, kas paredzēts lietošanai tikai ar viena veida akumulatoru, var izraisīt ugunsgrēku, ja to izmanto ar citu akumulatoru.
- **Lietojiet mašīnas kopā tikai ar tai paredzētiem akumulatoriem.** Jebkura cita akumulatora lietošana var radīt traumu gūšanas un aizdegšanās risku.
- **Kamēr akumulators netiek izmantots, glabājiet to tā, lai tas nonāktu saskarē ar citiem metāla objektiem, piemēram papīra saspaudēm, monētām, atslēgām, naglām skrūvēm vai citiem maziem objektiem kas var radīt savienojumu starp spailēm.** Akumulatora spaiļu īsslēgums var izraisīt aizdegšanos vai ugunsgrēku.
- **Nepareizas rīcības gadījumā no akumulatora var iztecēt šķidrums; izvairieties no saskares ar to. Ja tas nejauši nokļuvis uz ādas, noskalojiet ar ūdeni. Ja šķidrums iekļuvis acīs, nekavējoties meklējiet medicīnisko palīdzību. No akumulatora izkļuvušais šķidrums var izraisīt kairinājumu vai apdegumus.**
- **Neizjauciet, neatveriet un nesaplēšiet sekundāros elementus vai akumulatorus.**
- **Sargiet elementus vai akumulatorus no karstuma un uguns.** Neuzglabājiet tiešos saules staros.
- **Neveidojiet elementa vai akumulatora īsslēgumu.** Neuzglabājiet elementus vai akumulatorus brīvi kastē vai atvilktnē, kur tie var izveidot īsslēgumu viens ar otru vai izveidot īsslēgumu ar citu metāla priekšmetu starpniecību.

- **Neizņemiet elementu vai akumulatoru no tā oriģinālā iepakojuma, līdz brīdim, kad to ir plānots izmantot.**
- **Nepakļaujiet elementus vai akumulatorus mehāniskam triecienam.**
- **Gadījumā, ja elementos ir vērojama noplūde, neļaujiet šķidrumam nonākt saskarē ar ādu vai acīm.** Ja esat saskāries ar šķidrumu, nomazgājiet skarto vietu ar lielu ūdens daudzumu un vērsieties pēc medicīniskas palīdzības.
- **Neizmantojiet citu uzlādes ierīci, kā vien to, kas ir īpaši paredzēts lietošanai kopā ar šo aprīkojumu.**
- **Neizmantojiet elementus vai akumulatorus, kas nav paredzēti lietošanai kopā ar šo aprīkojumu.**
- **Neizmantojiet ierīcē atšķirīgu ražotāju, jaudas, izmēra vai tipa akumulatorus.**
- **Uzglabājiet elementus un akumulatorus bērniem neaizsniedzamā vietā.**
- **Ja kāds elements vai akumulators ir ticis norīts, nekavējoties vērsieties pēc medicīniskas palīdzības.**
- **Aprīkojumam vienmēr iegādājieties pareizo elementu vai akumulatoru.**
- **Gādājiet, lai elementi un akumulatori būtu tīri un sausi.**
- **Ja elementu vai akumulatoru spaiļes kļūst netīras, noslaukiet tās ar tīru, sausu drāniņu.**
- **Sekundārie elementi un akumulatori pirms lietošanas ir jāuzlādē.** Lai ierīci uzlādētu pareizi, vienmēr izmantojiet pareizo lādētāju un izlasiet ražotāja norādījumus vai aprīkojuma rokasgrāmatu.
- **Ja akumulators netiek lietots, neatstājiet to uzlādes ierīcē ilgāk, kā tas ir nepieciešams.**
- **Ja elementi vai akumulatori ir tikuši ilgstoši uzglabāti, var gadīties, ka, lai tiktu sasniegta to maksimālā veiktspēja, tos ir nepieciešams uzlādēt un izlādēt vairākas reizes.**
- **Sekundāro elementu un akumulatoru maksimālā veiktspēja tiek sasniegta, ja tie tiek lietoti normālā istabas temperatūrā (20 °C ± 5 °C).**
- **Saglabājiet oriģinālo produkta informāciju vēlākai pārlasīšanai.**
- **Lietojiet elementu vai akumulatoru tikai tā sākotnēji paredzētajam lietojumam.**
- **Kad vien iespējams, izņemiet akumulatoru no aprīkojuma, kad tas netiek lietots.**
- **Utilizējiet atbilstoši**

SERVISS

- Vienmēr ievērojiet instrukcijas, kas norādītas šīs rokasgrāmatas nodaļā „Apkope”. Neapstiprinātu daļu izmantošanas vai apkopes instrukciju neievērošanas gadījumā var rasties elektriskās strāvas trieciena vai traumu gūšanas risks.

SPECIFISKI DROŠĪBAS NOTEIKUMI

- Iepazīstiet savu mašīnu. Uzmanīgi izlasiet lietotāja rokasgrāmatu. Noskaidrojiet, kādi ir šī produkta pielietojuma veidi un lietošanas ierobežojums, kā arī iespējamie draudi, ko var izraisīt šī mašīna. Ievērojot šos noteikumus, samazināsiet elektrošoka, ugunsgrēka vai nopietnu traumu risku.
- Ar akumulatoru darbināmām mašīnām nav jābūt pievienotām strāvas avotam, tāpēc tās vienmēr ir gatavas darbam. Apzinieties iespējamos riskus, kad neizmantojat ar akumulatoru darbināmo mašīnu. Pirms piederumu mainīšanas vienmēr noņemiet akumulatoru. Ievērojot šo noteikumu, mazinās elektriskās strāvas trieciena, ugunsgrēka vai nopietnu miesas bojājumu gūšanas risks.
- Nenovietojiet ar akumulatoru darbināmas mašīnas vai akumulatoru uguns vai siltuma tuvumā. Šādi iespējams mazināt eksplozijas un iespējamu traumu gūšanas risku.
- Nemetiet akumulatorus ugunī. Akumulatora elementi var uzsprāgt. Īpašus norādījumus par atbilstošu atbrīvošanos no akumulatoriem meklējiet vietējos normatīvos.
- Neatveriet un nebojājiet akumulatoru. Elektrolīts, kas izplūst, ir korozivs un var radīt acu un ādas bojājumus. Norijot var būt toksisks.
- Nesaspiediet, nenometiet zemē un nebojājiet akumulatoru. Nelietojiet akumulatoru vai lādētāju, ja tas bija nokritis zemē vai pakļauts asam triecienam. Bojāts akumulators var uzsprāgt. Nokritis vai bojāts akumulators ir nekavējoties atbilstoši jāutilizē.
- Akumulatori izlaiž udeņraža gāzi un var eksplodēt, atrodoties aizdegšanās avotā, piemēram, kontrollampiņas tuvumā. Lai mazinātu nopietnu traumu gūšanas risku, nekad neizmantojiet nevienu bezvadu produktu atklātas liesmas tuvumā. Eksplozīvs akumulators var izsviest atlūzas un ķīmikālijas. Nonākot ar tām saskarē, tūlīt skalot ar ūdeni.
- Neuzlādējiet akumulatoru mitros apstākļos vai vietā. Šo noteikumu ievērošana mazina elektriskās strāvas trieciena risku.

- Lai iegūtu optimālāko rezultātu, akumulatora uzlāde jāveic vietā, kurā temperatūra ir virs 5° un ne augstāka par 40°. Neuzglabājiet akumulatoru ārpus telpām vai automašīnās.
- Lietojot ekstremālā veidā vai ekstremālā temperatūrā, akumulatorā var rasties noplūde. Ja šķidrums nonāk saskarē ar ādu, nekavējoties nomazgājiet to ar ziepēm un ūdeni, pēc tam neitralizējiet skarto vietu ar citrona sulu vai etiķi. Ja šķidrums nokļūst acīs, skalojiet tās ar tīru ūdeni vismaz 10 minūtes, pēc tam nekavējoties vērsieties pēc medicīniskas palīdzības. Ievērojot šo noteikumu, samazināsies risks gūt smagus miesas bojājumus.
- Neļaujiet benzīnam, eļļām, uz naftas bāzes izgatavotiem produktiem u.c. nonākt saskarē ar plastikāta detaļām. Šīs vielas satur ķīmiskas vielas, kas var bojāt vai iznīcināt plastikāta detaļas vai padarīt tās trauslas.
- Akumulatoram remontdarbus drīkst veikt tikai kvalificēts speciālists, izmantojot tikai oriģinālās rezerves daļas. Tādējādi tiek saglabāta akumulatora ekspluatācijas drošība.
- Nelietojiet bojātu vai pārveidotu akumulatoru. Bojātu vai pārveidotu akumulatoru izmantošana var radīt neparedzamus apstākļus, kas rada aizdegšanās, sprādziena vai traumas gūšanas draudus.
- Nepakļaujiet akumulatoru liesmām vai pārāk augstai temperatūrai. Uguns liesmu iedarbība vai temperatūra virs 130 °C var izraisīt sprādzieni.
- Izpildiet visas uzlādēšanas instrukcijas un neuzlādējiet akumulatoru ārpus instrukcijās norādītajām temperatūras vērtībām. Ja ierīce tiek uzlādēta nepareizi vai tiek pārsniegtas instrukcijās norādītās uzlādēšanas temperatūras vērtības, akumulators var sabojāties un palielināt aizdegšanās risku.
- Nemēģiniet pārveidot vai salabot akumulatoru, izņemot gadījumus, kas norādīti lietošanas un apkopes norādījumos.

Saglabājiet šo norādījumus. Izlasiet un izmantojiet šo instrukciju, lai sniegtu norādījumus citiem, kas izmanto šo iekārtu. Ja jūs šo mašīnu aizdotat kādai citai personai, aizdodiet arī šo rokasgrāmatu, lai nepieļautu, ka produkts tiek lietots nepareizi, kā arī lai izvairītos no iespējamām traumām.

SPECIFIKĀCIJAS

Spriegums	56 V $\overline{\text{---}}$
Nominālā jauda	40 Ah
Nominālā akumulatora enerģija	2,2 kWh
Akumulators nosaukums	16IFpR41/136-2
Nominālais spriegums	51,2V
Svars (bez akumulatora)	17,7 kg
Ieteicamā uzlādes temperatūra	5 °C līdz 40 °C
Ieteicamā uzglabāšanas temperatūra	10 °C – 26 °C

IĒPAKOJUMA SATURA SARAKSTS (A (ATT.))

APRAKSTS

IĒPAZĪSTIET SAVU AKUMULATORU (A att.)

1. Rokturis
2. Barošanas poga
3. 5 LED degvielas indikators
4. Trīsstūra zīme
5. Akumulatora kontakti

EKSPLUATĀCIJA

5 LED DEGVIELAS INDIKATORS

Šim litija jonu akumulatoram ir 5 LED degvielas indikators. Īsi nospiediet barošanas pogu, un LED degvielas indikators 10 sekundes parādīs akumulatora uzlādes līmeni vai darbības statusu.

5 LED degvielas indikators	Akumulatora uzlādes līmenis / darbības statuss
	Visas 5 LED deg nepārtraukti zaļā krāsā Uzlādes līmenis 80% līdz 100%
	4 LED deg nepārtraukti zaļā krāsā Uzlādes līmenis 60% līdz 80%

	3 LED deg nepārtraukti zaļā krāsā	Uzlādes līmenis 40% līdz 60%
	2 LED deg nepārtraukti zaļā krāsā	Uzlādes līmenis 20% līdz 40%
	1 LED deg nepārtraukti zaļā krāsā	Uzlādes līmenis 10% līdz 20%
	1 LED mirgo sarkanā krāsā	Uzlādes līmenis zem 10%
	Visas 5 LED mirgo sarkanā krāsā.	Zems spriegums. Akumulators ir gandrīz izlādējies, un to ir nekavējoties jāuzlādē.
	Visas 5 LED deg nepārtraukti sarkanā krāsā	Akumulators ir pārāk karsts vai pārāk auksts. Atdziestējiet vai uzsildiet akumulatoru, līdz tā temperatūra sasniedz -17 °C – 67 °C temperatūras diapazonu.

Pašdiagnostika

Nospiediet un 6 sekundes pieturiet barošanas pogu, akumulators ieslēgsies pašdiagnostikas režīmā un LED indikators(-i) degs aptuveni 10 sekundes.

5 LED degvielas indikators	Akumulatora uzlādes līmenis / darbības statuss
	Visas 5 LED deg nepārtraukti zaļā krāsā. Akumulators darbojas normāli.
	Visas 5 LED pārmaiņus mirgo zaļā un sarkanā krāsā. Bojāts akumulators, akumulatoru nevar uzlādēt vai izlādēt. Lūdzu, sazinieties ar EGO klientu apkalpošanas centru, lai saņemtu palīdzību.
	Visas 5 LED deg nepārtraukti oranžā krāsā. Akumulatora jauda ir zem 40% no sākotnējās. Lūdzu, sazinieties ar EGO klientu apkalpošanas centru, lai saņemtu palīdzību.

LV

KOMUNIKĀCIJAS TEHNOLOĢIJA

Lai iegūtu informāciju vai saņemtu mūsu savienojamo izstrādājumu un pakalpojumu pilnu klāstu, tostarp savienojuma izveides instrukcijas, lūdzam noskenēt tālāk norādīto QR kodu vai apmeklēt tīmekļa vietni www.egopowerplus.eu/connect.



KAD VEIKT AKUMULATORA UZLĀDI

Šis litija jonu akumulators piegādes brīdī ir daļēji uzlādēts. Pirms tā pirmreizējās lietošanas uzlādējiet akumulatoru pilnībā.

Pirms uzlādēšanas nav nepieciešams izlādēt akumulatoru. Litija jonu akumulatoru iespējams uzlādēt jebkurā laikā un tam neizstrādājas „atmiņa”, ja tas tiek uzlādēts tikai pēc daļējas izlādes. Izmantojiet 5 LED degvielas indikatoru, lai noteiktu, kad akumulators ir jāuzlādē.

PIEZĪME! Ja akumulatoru ir pilnībā uzlādēts, bet tā darbības laiks ir ievērojami saīsinājies, tas norāda, ka akumulatora kalpošanas laiks tuvojas beigām un ir jānomaina. Pašdiagnotikas laikā visas 5 LED mirgos oranžā krāsā. Izlasiet šīs rokasgrāmatas sadaļu „Pašdiagnotika”.

KĀ UZLĀDĒT AKUMULATORU

Akumulators tiek uzlādēts, izmantojot centrmezgla PGX1600H un lādētājakumulatora PGX1400PB kombināciju (att. B).

LV

Izpildiet papildu norādījumus lietotāja rokasgrāmatā par EGO lādētājakumulatoru un lādētāju.

KĀ IEVIETOT UN IZŅĒMT AKUMULATORU

Ievērojiet norādījumus, kas iekļauti konkrētā EGO produkta lietotāja rokasgrāmatā.

APKOPE

▲ BRĪDINĀJUMS! Lai izvairītos no nopietniem miesas bojājumiem, pirms tīrīšanas vai apkopes darbiem vienmēr atvienojiet visas ierīces un izņemiet akumulatoru no mašīnas.

▲ BRĪDINĀJUMS! Veicot apkopes darbus, vienmēr izmantojiet identiskas EGO rezerves daļas. Jebkuru citu daļu izmantošana var radīt apdraudējumu vai instrumenta bojājumus. Lai garantētu drošu un uzticamu instrumenta darbību, visi remontdarbi jāveic kvalificētam servisa speciālistam.

114

56V 40AH LIELJAUĐAS AKUMULATORI — HC2240T

▲ BRĪDINĀJUMS! Akumulatora tīrīšanai nav ieteicams izmantot saspiesto gaisu. Ja saspiebtā gaisa izmantošana ir vienīgais veids, kā iespējams iztīrīt šo ierīci, vienmēr tīrīšanas laikā lietojiet standarta aizsargbrilles vai aizsargbrilles ar sānu aizsargiem, ja tīrīšanai izmantojat saspiesto gaisu. Ja darbības laikā rodas putekļi, lietojiet arī elpceļu aizsargmasku.

VISPĀRĒJĀ APKOPE

Plastmasas detaļu tīrīšanai neizmantojiet šķīdinātājus. Vairums plastmasu ir uzņēmīgas pret dažāda veida komerciālu šķīdinātāju radītiem bojājumiem un, tos izmantojot, var tikt sabojātas. Lai notīrītu netīrumus, putekļus, eļļu, smērvielas u.c., izmantojiet tīras lupatiņas.

▲ BRĪDINĀJUMS! Plastmasas daļas nekādā gadījumā nedrīkst saskarties ar bremžu šķidrumu, degvielu, naftas produktiem, iesūcošos eļļu un tamlīdzīgi. Ķīmiskās vielas var radīt bojājumus, kā arī mazināt plastmasas daļas izturību vai iznīcināt tās, radot smagus miesas bojājumus.

▲ BRĪDINĀJUMS! Lai samazinātu īssavienojuma risku, kas rada ugunsgrēka, miesas bojājumu un produkta bojājumu draudus, nekad neiegremdējiet mašīnu, akumulatoru vai lādētāju šķidrumā vai neļaujiet šķidrūmam tajos iekļūt. Īssavienojumu var izraisīt korozīvi vai vadītspējīgi šķidrumi, piemēram, jūras ūdens, noteiktas rūpnieciskās ķīmikālijas un balinātāji vai balinātājus saturoši produkti utt.

AKUMULATORA APKOPE

Akumulators ir aprīkots ar litija jonu uzlādējamiem akumulatoriem. Lietošanas ilgums pēc katras uzlādes reizes ir atkarīgs no paveiktā darba veida.

Šie akumulatori ir paredzēti maksimāli nevainojamai ekspluatācijai. Kā ikviens akumulators, tie pēc kāda laika nolietosies.

Neizjauciet akumulatoru, mēģinot nomainīt akumulatorus. Darbojoties ar akumulatoriem, ir īpaši, ja tiek nēsāti gredzeni vai rotaslietas, iespējams gūt smagus apdegumus.

Lai akumulatori kalpotu maksimāli ilgāk, izlasiet un izprotiet lietotāja rokasgrāmatu.

- Ja litija jonu akumulators netiek lietots, iesakām izņemt akumulatoru un atvienot lādētāju no elektrotīkla.

Ja litija jonu akumulators tiks uzglabāts ilgāk par 30 dienām:

Uzglabājiet litija jonu akumulatoru vietā, kur temperatūra nepārsniedz 26 °C, un sargājiet no mitruma.

- Uzglabājiet litija jonu akumulatoru 30 % – 50 % uzlādētā stāvoklī.

- Ik pēc sešiem uzglabāšanas mēnešiem pilnībā uzlādējiet litija jonu akumulatoru.
- Tā ārpusi var notīrīt, izmantojot drāniņu vai mīkstu, nemetālisku suku.

APKĀRTĒJĀS VIDES AIZSARDZĪBA



Neutilizējiet elektrisko aprīkojumu, izlietoto akumulatoru un lādētāju sadzīves atkritumos! Nogādājiet šo produktu uz pilnvarotu pārstrādes punktu un sagatavojiet atkritumu šķirošanai. Elektriskos instrumentus jānogādā videi nekaitīgā pārstrādes rūpnīcā.

GARANTĪJA

EGO GARANTIJAS POLITIKA

Lūdzam apmeklēt tīmekļa vietni egopowerplus.eu, kur pieejama pilna EGO garantijas politikas noteikumu un nosacījumu versija.

ΔΙΑΒΑΣΤΕ ΟΛΕΣ ΤΙΣ ΟΔΗΓΙΕΣ!



ΔΙΑΒΑΣΤΕ ΤΟ ΕΓΧΕΙΡΙΔΙΟ ΧΡΗΣΗΣ

⚠ ΠΡΟΕΙΔΟΠΟΙΗΣΗ: Προκειμένου να διασφαλιστεί η ασφάλεια και η αξιοπιστία, όλες οι επισκευές πρέπει να διενεργούνται από εξειδικευμένο τεχνικό σέρβις.

ΣΥΜΒΟΛΟ ΑΣΦΑΛΕΙΑΣ

Ο σκοπός των συμβόλων ασφαλείας είναι να σας επιστήσουν την προσοχή σε ενδεχόμενους κινδύνους. Λαμβάνετε υπόψη και εξοικειωθείτε με τα σύμβολα ασφαλείας και τις επεξηγήσεις που τα συνοδεύουν. Τα σύμβολα προειδοποίησης από μόνα τους δεν εξαλείφουν κανέναν κίνδυνο. Οι οδηγίες και οι προειδοποιήσεις που παρέχουν δεν υποκαθιστούν τα ενδεδειγμένα μέτρα πρόληψης ατυχημάτων.

⚠ ΠΡΟΕΙΔΟΠΟΙΗΣΗ: Βεβαιωθείτε ότι έχετε διαβάσει και κατανοήσει όλες τις οδηγίες ασφαλείας στο παρόν εγχειρίδιο χρήσης, συμπεριλαμβανομένων όλων των συμβόλων ασφαλείας, όπως «**ΚΙΝΔΥΝΟΣ**», «**ΠΡΟΕΙΔΟΠΟΙΗΣΗ**» και «**ΠΡΟΣΟΧΗ**», προτού να χρησιμοποιήσετε αυτή τη μηχανή. Η μη τήρηση όλων των παρακάτω οδηγιών μπορεί να οδηγήσει σε ηλεκτροπληξία, πυρκαγιά και/ή σοβαρό τραυματισμό.

⚠ ΠΡΟΕΙΔΟΠΟΙΗΣΗ: Κίνδυνος πυρκαγιάς και εγκαυμάτων. Να μην αποσυναρμολογείται, να μην θερμαίνεται πάνω από τους 100 °C, να μην αποτεφρώνεται. Φυλάσσετε τη μπαταρία μακριά από παιδιά και μέσα στη γνήσια συσκευασία, ώσπου να την χρησιμοποιήσετε. Απορρίψτε τις χρησιμοποιημένες μπαταρίες έγκαιρα σύμφωνα με τους τοπικούς κανονισμούς ανακύκλωσης ή διάθεσης απορριμμάτων.

ΟΔΗΓΙΕΣ ΑΣΦΑΛΕΙΑΣ

Αυτή η σελίδα απεικονίζει και περιγράφει τα σύμβολα ασφαλείας που μπορεί να υπάρχουν επάνω στο προϊόν. Διαβάζετε, κατανοείτε και τηρείτε όλες τις οδηγίες στη μηχανή, προτού προσπαθήσετε να εκτελέσετε εργασίες συναρμολόγησης και λειτουργίας.



Προειδοποίηση ασφαλείας



Τα απόβλητα ειδών ηλεκτρικού και ηλεκτρονικού εξοπλισμού δεν πρέπει να απορρίπτονται στα οικιακά απορρίμματα. Πρέπει να παραδίδονται σε εξουσιοδοτημένη μονάδα ανακύκλωσης.



Αυτό το προϊόν συμμορφώνεται με την ισχύουσα νομοθεσία του Η.Β.



Συνεχές ρεύμα



Αμπερώριο



Μην εκθέσετε τη συστοιχία μπαταριών/τα στοιχεία μπαταρίας σε φωτιά.



Μην εκθέσετε τη συστοιχία μπαταριών/τα στοιχεία μπαταρίας σε νερό.



Προκειμένου να μειωθεί ο κίνδυνος τραυματισμού, ο χρήστης πρέπει να διαβάσει το εγχειρίδιο χρήσης.



Αυτό το προϊόν συμμορφώνεται με τις εφαρμοστέες οδηγίες της ΕΚ.



Τάση



Βαθμοί Κελσίου



Αφαιρείτε πάντα τη συστοιχία μπαταριών από το προϊόν, όταν τοποθετείτε εξαρτήματα, κάνετε ρυθμίσεις, διεξάγετε καθαρισμό ή όταν δεν χρησιμοποιείτε το προϊόν.



Θερμοκρασία περιβάλλοντος φόρτισης της συστοιχίας μπαταριών



Bluetooth®

GR

⚠️ ΠΡΟΕΙΔΟΠΟΙΗΣΗ: Διαβάστε και κατανοήστε όλες τις οδηγίες. Η μη τήρηση όλων των παρακάτω οδηγιών μπορεί να οδηγήσει σε ηλεκτροπληξία, πυρκαγιά και/ή σοβαρό τραυματισμό.

ΑΣΦΑΛΕΙΑ ΣΤΟ ΧΩΡΟ ΕΡΓΑΣΙΑΣ

- Διατηρείτε το χώρο εργασίας καθαρό και καλά φωτισμένο. Οι ακατάστατοι χώροι και οι χώροι με κακό φωτισμό ενισχύουν την πιθανότητα ατυχημάτων.
- Μην χρησιμοποιείτε μηχανές σε εκρηκτικά περιβάλλοντα, για παράδειγμα, παρουσία εύφλεκτων υγρών, αερίων ή σκόνης. Οι μηχανές δημιουργούν σπινθήρες που μπορεί να αναφλέξουν σκόνη ή αναθυμιάσεις.

ΗΛΕΚΤΡΙΚΗ ΑΣΦΑΛΕΙΑ

- Μην εκθέτετε τις μηχανές σε βροχή ή υγρές συνθήκες. Η εισχώρηση νερού στη μηχανή αυξάνει τον κίνδυνο ηλεκτροπληξίας.

ΧΡΗΣΗ ΚΑΙ ΦΡΟΝΤΙΔΑ ΜΗΧΑΝΗΣ ΜΠΑΤΑΡΙΑΣ

- Επαναφορτίστε μόνο με τους συγκεκριμένους φορτιστές που έχει καθορίσει ο κατασκευαστής. Οι φορτιστές που είναι κατάλληλοι για κάποιον συγκεκριμένο τύπο μπαταριών μπορεί να προκαλέσουν πυρκαγιά εάν χρησιμοποιηθούν με άλλο τύπο.
- Χρησιμοποιείτε μηχανές μόνο με τις μπαταρίες που προορίζονται συγκεκριμένα για αυτές. Εάν χρησιμοποιηθεί οποιαδήποτε άλλη μπαταρία μπορεί να προκύψει τραυματισμός και πυρκαγιά.
- Όταν η μπαταρία δεν χρησιμοποιείται, φυλάσσετε την μακριά από μεταλλικά αντικείμενα, όπως, συνδετήρες, κέρματα, κλειδιά, καρφιά, βίδες ή άλλα μικρά μεταλλικά αντικείμενα, τα οποία μπορεί να δημιουργήσουν σύνδεση μεταξύ των ακροδεκτών. Το βραχυκύκλωμα των ακροδεκτών της συστοιχίας μπαταριών μπορεί να προκαλέσει εγκαύματα ή πυρκαγιά.
- Σε συνθήκες κακής χρήσης, μπορεί να διαρρεύσει υγρό από τη συστοιχία μπαταριών. Αποφύγετε την επαφή με αυτό. Σε περίπτωση τυχαίας επαφής, ξεπλύνετε καλά με νερό. Εάν το υγρό έρθει σε επαφή με τα μάτια, αναζητήστε επιπλέον ιατρική βοήθεια. Το υγρό που διαρρέει από τη συστοιχία μπαταριών μπορεί να προκαλέσει ερεθισμό ή εγκαύματα.
- Μην αποσυναρμολογήσετε, ανοίξετε ή τεμαχίσετε δευτερεύουσες κυψέλες ή μπαταρίες.
- Μην εκθέτετε κυψέλες ή μπαταρίες σε θερμότητα ή πυρκαγιά. Αποφύγετε την αποθήκευση σε χώρο που εκτίθεται άμεσα στον ήλιο.

- Μην βραχυκυκλώνετε μια κυψέλη ή μπαταρία. Μην αποθηκεύετε τα στοιχεία ή τις μπαταρίες τυχαία μέσα σε ένα κουτί ή συρτάρι όπου μπορεί να προκληθεί βραχυκύκλωμα μεταξύ τους ή μπορεί να βραχυκυκλωθούν από άλλα μεταλλικά αντικείμενα.
- Μην απομακρύνετε ένα στοιχείο ή μια μπαταρία από τη γνήσια συσκευασία, έως ότου χρειαστούν για τη χρήση.
- Μην υποβάλλετε τα στοιχεία ή τις μπαταρίες σε μηχανικές κρούσεις.
- Σε περίπτωση που παρουσιαστεί διαρροή στοιχείου, μην αφήσετε το υγρό να έρθει σε επαφή με το δέρμα ή τα μάτια. Σε περίπτωση που υπάρξει επαφή, πλύνετε την προσβληθείσα περιοχή με άφθονο νερό και αναζητήστε ιατρική βοήθεια.
- Μη χρησιμοποιήσετε κανέναν άλλο φορτιστή εκτός από αυτόν που παρέχεται ειδικά για χρήση με τον εξοπλισμό.
- Μη χρησιμοποιήσετε στοιχεία ή μπαταρίες που δεν προορίζονται για χρήση με τον εξοπλισμό σας.
- Μην χρησιμοποιείτε μαζί στοιχεία διαφορετικών κατασκευαστών, χωρητικότητας, μεγέθων ή τύπων σε μια μπαταρία.
- Φυλάσσετε τα στοιχεία και τις μπαταρίες μακριά από παιδιά.
- Αναζητήστε αμέσως ιατρική βοήθεια σε περίπτωση κατάποσης στοιχείου ή μπαταρίας.
- Πάντα να προμηθεύεστε το σωστό στοιχείο ή μπαταρία για τον εξοπλισμό.
- Διατηρείτε τα στοιχεία και τις μπαταρίες καθαρά και στεγνά.
- Σκουπίστε τα στοιχεία ή τους ακροδέκτες μπαταρίας με ένα καθαρό και στεγνό πανί, αν βρωμίσουν.
- Πριν τη χρήση πρέπει να φορτίσετε δευτερεύοντα στοιχεία και μπαταρίες. Να χρησιμοποιείτε πάντα το σωστό φορτιστή και να ανατρέχετε στις οδηγίες του κατασκευαστή ή στο εγχειρίδιο του εξοπλισμού για τις σωστές οδηγίες φόρτισης.
- Μην αφήνετε μια μπαταρία να φορτίζεται για παρατεταμένο χρονικό διάστημα όταν δεν χρησιμοποιείται.
- Μετά από παρατεταμένα χρονικά διαστήματα αποθήκευσης, είναι πιθανόν τα στοιχεία ή οι μπαταρίες να χρειάζεται να φορτιστούν και να αποφορτιστούν αρκετές φορές για να φτάσουν στη μέγιστη απόδοση.

- Τα δευτερεύοντα στοιχεία και οι μπαταρίες παρέχουν την καλύτερη απόδοση όταν χρησιμοποιούνται σε κανονική θερμοκρασία δωματίου (20°C ± 5°C).
- Φυλάσσετε τα πρωτότυπα έγγραφα του προϊόντος για μελλοντική χρήση.
- Χρησιμοποιείτε το στοιχείο ή τη μπαταρία μόνο για την εφαρμογή για την οποία προορίζεται.
- Όταν είναι δυνατόν αφαιρείτε την μπαταρία από τον εξοπλισμό όταν δεν χρησιμοποιείται.
- Απορρίψτε με τον ενδεδειγμένο τρόπο

ΣΕΡΒΙΣ

- Τηρείτε τις οδηγίες της ενότητας «Συντήρηση» του παρόντος εγχειριδίου. Η χρήση μη εξουσιοδοτημένων εξαρτημάτων ή η μη τήρηση των οδηγιών συντήρησης μπορεί να προκαλέσει κίνδυνο ηλεκτροπληξίας ή τραυματισμό.

ΕΙΔΙΚΟΙ ΚΑΝΟΝΕΣ ΑΣΦΑΛΕΙΑΣ

- Γνωρίστε τη μηχανή σας. Διαβάστε προσεκτικά το εγχειρίδιο χρήσης. Ενημερωθείτε για τις εφαρμογές και τους περιορισμούς, όπως και τους πιθανούς κινδύνους που σχετίζονται με τη χρήση της μηχανής. Η τήρηση αυτού του κανόνα θα μειώσει τον κίνδυνο ηλεκτροπληξίας, πυρκαγιάς ή σοβαρού τραυματισμού.
- Οι μηχανές μπαταρίας δεν χρειάζεται να συνδεθούν σε ηλεκτρική πρίζα. Γι' αυτό και βρίσκονται πάντοτε σε κατάσταση λειτουργίας. Λαμβάνετε υπόψη τους πιθανούς κινδύνους όταν δεν χρησιμοποιείτε τη μηχανή μπαταρίας. Απομακρύνετε πάντα τη μπαταρία προτού αλλάζετε αξεσουάρ. Η τήρηση αυτού του κανόνα θα μειώσει τον κίνδυνο ηλεκτροπληξίας, πυρκαγιάς ή σοβαρού ατομικού τραυματισμού.
- Μην τοποθετείτε μηχανές μπαταρίας κοντά σε φωτιά ή θερμότητα. Έτσι θα μειωθεί ο κίνδυνος έκρηξης και πιθανός τραυματισμός.
- Μην απορρίψτε τις μπαταρίες στη φωτιά. Τα στοιχεία μπορεί να εκραγούν. Ελέγχετε τους τοπικούς κανονισμούς για ενδεχόμενες ειδικές οδηγίες διάθεσης.
- Μην ανοίγετε ή παραμορφώνετε τη συστοιχία μπαταριών. Ο ηλεκτρολύτης που αποδεδειγμένα είναι διαβρωτικός και μπορεί να προκαλέσει βλάβη στα μάτια ή το δέρμα. Μπορεί να είναι τοξικός σε περίπτωση κατάποσης.
- Μην συνθλίβετε, αφήνετε να πέσει ή προκαλείτε ζημιά στη μπαταρία. Εάν η μπαταρία ή ο φορτιστής έχουν πέσει κάτω ή έχουν υποστεί ισχυρό χτύπημα, μην τα χρησιμοποιήσετε. Εάν η μπαταρία έχει υποστεί

ζημιά, μπορεί να εκραγεί. Απορρίψτε αμέσως και κατάλληλα την μπαταρία εάν έχει πέσει κάτω ή έχει υποστεί ζημιά.

- Οι μπαταρίες μπορεί να εκραγούν παρουσία πηγής ανάφλεξης, όπως φλόγιστρου. Προκειμένου να μειωθεί ο κίνδυνος σοβαρού τραυματισμού, μη χρησιμοποιείτε ποτέ οποιοδήποτε ασύρματο προϊόν εάν υπάρχουν ανοικτές φλόγες. Από την έκρηξη μπαταρίας μπορεί να εκσφενδονιστούν θραύσματα και χημικές ουσίες. Εάν εκτεθείτε σε αυτά, ξεπλύνετε αμέσως με νερό.
- Μην φορτίζετε την μπαταρία σε νεψό ή υγρό περιβάλλον. Η τήρηση αυτού του κανόνα θα μειώσει τον κίνδυνο ηλεκτροπληξίας.
- Για καλύτερα αποτελέσματα, η μπαταρία σας πρέπει να φορτίζεται σε σημείο όπου η θερμοκρασία κυμαίνεται πάνω από 5°C και κάτω από 40°C. Να μην αποθηκεύεται σε εξωτερικό χώρο ή μέσα σε οχήματα.
- Υπό ακραίες συνθήκες χρήσης ή θερμοκρασίας, μπορεί να συμβεί διαρροή μπαταρίας. Εάν έρθει υγρό σε επαφή με το δέρμα σας, ξεπλύνετε αμέσως με σαπούνι και νερό, κατόπιν ουδετεροποιήστε με χυμό λεμονιού ή ξίδι. Εάν εισέλθει υγρό στα μάτια σας, ξεπλύνετε τα με καθαρό νερό τουλάχιστον για 10 λεπτά και κατόπιν αναζητήστε αμέσως ιατρική βοήθεια. Η τήρηση αυτού του κανόνα θα μειώσει τον κίνδυνο σοβαρού τραυματισμού.
- Μην επιτρέπετε να έρχεται βενζίνη, λάδια, προϊόντα με βάση τη βενζίνη κ.λπ. να έρχονται σε επαφή με πλαστικά τμήματα. Αυτές οι ουσίες περιέχουν χημικές ουσίες που μπορεί να προκαλέσουν ζημιά, να αποδυναμώσουν ή να καταστρέψουν το πλαστικό.
- Η συντήρηση της μπαταρίας σας πρέπει να γίνει από εξειδικευμένο επαγγελματία, χρησιμοποιώντας μόνο ίδια ανταλλακτικά. Αυτό θα διασφαλίσει την ασφάλεια της μπαταρίας.
- Μην χρησιμοποιείτε μπαταρίες που έχουν υποστεί ζημιά ή τροποποιηθεί. Οι συστοιχίες μπαταριών που έχουν υποστεί ζημιά ή έχουν τροποποιηθεί μπορεί να έχουν απρόβλεπτη συμπεριφορά και να προκαλέσουν πυρκαγιά, έκρηξη ή τραυματισμό.
- Μην εκθέτετε μπαταρίες σε φωτιά ή ακραία θερμοκρασία. Η έκθεση σε φωτιά ή θερμοκρασία πάνω από 130 °C μπορεί να προκαλέσει έκρηξη.
- Τηρείτε όλες τις οδηγίες φόρτισης και μην φορτίζετε την μπαταρία εκτός του εύρους θερμοκρασίας που καθορίζεται στις οδηγίες. Εάν η φόρτιση δε γίνει σωστά ή πραγματοποιηθεί σε θερμοκρασία εκτός του καθορισμένου εύρους, η συστοιχία μπαταριών μπορεί να υποστεί ζημιά και να αυξηθεί ο κίνδυνος πυρκαγιάς.

- Μην τροποποιείτε ποτέ και μην επιχειρήσετε ποτέ να επισκευάσετε οι ίδιοι την μπαταρία, πέρα από τις εργασίες που αναφέρονται στις οδηγίες χρήσης και φροντίδας.

Φυλάξτε αυτές τις οδηγίες. Ανατρέχετε σε αυτές συχνά και χρησιμοποιήστε τις για να καθοδηγήσετε άλλους που ενδέχεται να χρησιμοποιήσουν αυτό το μηχανήμα Εάν δανείσετε σε κάποιον αυτήν τη μηχανή, δανείστε και αυτές τις οδηγίες, ώστε να αποτρέψετε τη λανθασμένη χρήση του προϊόντος και ενδεχόμενους τραυματισμούς.

ΤΕΧΝΙΚΕΣ ΠΡΟΔΙΑΓΡΑΦΕΣ

Τάση	56 V ---
Ονομαστική χωρητικότητα	40 Ah
Ονομαστική ενέργεια μπαταρίας	2,2 kWh
Χαρακτηρισμός Μπαταρία	16IFpR41/136-2
Ονομαστική τάση	51,2V
Βάρος (χωρίς μπαταρία)	17,7 kg
Συνιστώμενη θερμοκρασία φόρτισης	5°C – 40°C
Συνιστώμενη θερμοκρασία αποθήκευσης	10°C – 26°C

ΚΑΤΑΛΟΓΟΣ ΕΞΑΡΤΗΜΑΤΩΝ ΣΥΣΚΕΥΑΣΙΑΣ (ΕΙΚ. Α)

ΠΕΡΙΓΡΑΦΗ

ΓΝΩΡΙΣΤΕ ΤΗΝ ΜΠΑΤΑΡΙΑ ΣΑΣ (ΕΙΚ. Α)

1. Χειρολαβή
2. Κουμπί ενεργοποίησης/απενεργοποίησης
3. Δείκτης φόρτισης 5 LED
4. Σύμβολο τριγώνου
5. Επαφές μπαταρίας

ΛΕΙΤΟΥΡΓΙΑ

ΔΕΙΚΤΗΣ ΦΟΡΤΙΣΗΣ 5 LED



Αυτή η μπαταρία ιόντων λιθίου διαθέτει δείκτη φόρτισης 5 LED. Πατήστε στιγμιαία το κουμπί λειτουργίας, ώστε ο δείκτης φόρτισης LED να εμφανίσει το επίπεδο φόρτισης της μπαταρίας ή την κατάσταση λειτουργίας για 10 δευτερόλεπτα.

Δείκτης φόρτισης 5 LED		Επίπεδο φόρτισης μπαταρίας / κατάσταση λειτουργίας
	Και οι 5 LED ανάβουν μόνιμα πράσινες	Επίπεδο φόρτισης 80% έως 100%
	4 LED ανάβουν μόνιμα πράσινες	Επίπεδο φόρτισης 60% έως 80%
	3 LED ανάβουν μόνιμα πράσινες	Επίπεδο φόρτισης 40% έως 60%
	2 LED ανάβουν μόνιμα πράσινες	Επίπεδο φόρτισης 20% έως 40%
	1 LED ανάβει μόνιμα πράσινη	Επίπεδο φόρτισης 10% έως 20%
	1 LED αναβοσβήνει κόκκινη	Επίπεδο φόρτισης κάτω από 10%
	Και οι 5 λυχνίες LED αναβοσβήνουν κόκκινες.	Χαμηλή τάση. Η μπαταρία έχει σχεδόν αδειάσει και πρέπει να φορτιστεί αμέσως.
	Και οι 5 λυχνίες LED ανάβουν μόνιμα κόκκινες	Η μπαταρία είναι υπερβολικά ζεστή ή υπερβολικά κρύα. Ψύξτε ή θερμάνετε την μπαταρία ώσπου η θερμοκρασία της να κυμανθεί στο εύρος των -17°C – 67 °C.

Αυτοδιάγνωση

Πατήστε παρατεταμένα το κουμπί λειτουργίας για 6 δευτερόλεπτα. Η μπαταρία θα εισέλθει σε αυτοδιάγνωση και οι LED θα παραμείνουν αναμμένες για περίπου 10 δευτερόλεπτα.

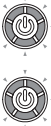
GR

Δείκτης φόρτισης 5 LED		Επίπεδο φόρτισης μπαταρίας / κατάσταση λειτουργίας
	Και οι 5 LED ανάβουν μόνιμα πράσινες.	Η μπαταρία λειτουργεί κανονικά.
	Και οι 5 LED αναβοσβήνουν εναλλάξ πράσινες και κόκκινες.	Ελαττωματική μπαταρία. Η μπαταρία δεν μπορεί να φορτιστεί ή να εκφορτιστεί. Επικοινωνήστε με κέντρο εξυπηρέτησης πελατών της EGO για βοήθεια.
	Και οι 5 LED ανάβουν μόνιμα πορτοκαλί.	Η χωρητικότητα της μπαταρίας κυμαίνεται κάτω από το 40% της αρχικής της χωρητικότητας. Επικοινωνήστε με κέντρο εξυπηρέτησης πελατών της EGO για βοήθεια.

ΤΕΧΝΟΛΟΓΪΑ ΕΠΙΚΟΙΝΩΝΪΑΣ

Για περισσότερες πληροφορίες σχετικά με το πλήρες εύρος των συνδεδεμένων προϊόντων και υπηρεσιών μας, συμπεριλαμβανομένων των οδηγιών σύνδεσης, σαρώστε τον παρακάτω κωδικό QR ή μεταβείτε στη διεύθυνση www.egopowerplus.eu/connect.



GR

ΠΟΤΕ ΑΠΑΙΤΕΙΤΑΙ ΦΟΡΤΙΣΗ ΤΗΣ ΜΠΑΤΑΡΙΑΣ

Αυτή η μπαταρία ιόντων λιθίου αποστέλλεται μερικώς φορτισμένη. Πριν από την πρώτη χρήση, φορτίστε πλήρως την μπαταρία.

Δεν απαιτείται πλήρης αποφόρτιση της μπαταρίας πριν την επαναφόρτιση. Η μπαταρία ιόντων λιθίου μπορεί να φορτιστεί ανά πάσα στιγμή και αναπτύσσει «μνήμη» κάθε φορά που αποφορτίζεται μερικώς. Χρησιμοποιήστε τον δείκτη φόρτισης 5 LED για να προσδιορίσετε το χρόνο επαναφόρτισης της μπαταρίας.

ΣΗΜΕΙΩΣΗ: Ο σημαντικά μειωμένος χρόνος λειτουργίας μετά από πλήρη φόρτιση της μπαταρίας υποδηλώνει ότι η μπαταρία βρίσκεται στο τέλος της διάρκειας ζωής της και πρέπει να αντικατασταθεί. Και οι 5 LED θα ανάβουν

μόνιμα πορτοκαλί κατά τη διάρκεια της αυτοδιάγνωσης. Ανατρέξτε στην ενότητα «Αυτοδιάγνωση» του παρόντος εγχειριδίου.

ΤΡΟΠΟΣ ΦΟΡΤΙΣΗΣ ΤΗΣ ΜΠΑΤΑΡΙΑΣ

Η φόρτιση της μπαταρίας γίνεται χρησιμοποιώντας το διανομέα PGX1600H και τον σταθμό φόρτισης PGX1400PB (Εικ. Β).

Διατίθενται περισσότερες οδηγίες στο εγχειρίδιο χρήσης του εκάστοτε σταθμού φόρτισης και φορτιστή της EGO.

ΤΟΠΟΘΕΤΗΣΗ/ΑΦΑΙΡΕΣΗ ΜΠΑΤΑΡΙΑΣ

Τηρείτε τις οδηγίες στο εγχειρίδιο χρήσης για το μεμονωμένο προϊόν EGO.

ΣΥΝΤΗΡΗΣΗ

⚠️ ΠΡΟΕΙΔΟΠΟΙΗΣΗ: Για την αποφυγή σοβαρού τραυματισμού, αποσυνδέετε όλες τις συσκευές και αφαιρείτε πάντοτε την μπαταρία από την μηχανή πριν τον καθαρισμό ή οποιαδήποτε συντήρηση.

⚠️ ΠΡΟΕΙΔΟΠΟΙΗΣΗ: Κατά τη συντήρηση του εργαλείου, χρησιμοποιείτε μόνο ίδια ανταλλακτικά της EGO. Η χρήση οποιωνδήποτε άλλων εξαρτημάτων μπορεί να προκαλέσει κίνδυνο ή υλικές ζημιές. Προκειμένου να διασφαλιστεί η ασφάλεια και η αξιοπιστία, όλες οι επισκευές πρέπει να διενεργούνται από εξειδικευμένο τεχνικό σέρβις.

⚠️ ΠΡΟΕΙΔΟΠΟΙΗΣΗ: Δεν συνιστάται η χρήση πεπιεσμένου αέρα για τον καθαρισμό της μπαταρίας. Εάν ο καθαρισμός με πεπιεσμένο αέρα είναι ο μόνος τρόπος, φοράτε πάντα γυαλιά προστασίας ή γυαλιά με πλευρική προστασία κατά τον καθαρισμό με πεπιεσμένο αέρα. Επίσης, φοράτε μάσκα για τη σκόνη κατά την εργασία σε περιβάλλον με σκόνη.

ΓΕΝΙΚΗ ΣΥΝΤΗΡΗΣΗ

Αποφεύγετε τη χρήση διαλυτών κατά τον καθαρισμό των πλαστικών εξαρτημάτων. Τα περισσότερα πλαστικά είναι ευπαθή στη χρήση διαφόρων τύπων διαλυτών του εμπορίου και καταστρέφονται από τη χρήση τους. Χρησιμοποιήστε ένα καθαρό πανί για την απομάκρυνση βρωμιάς, σκόνης, λαδιού, γράσου, κτλ.

⚠️ ΠΡΟΕΙΔΟΠΟΙΗΣΗ: Μην επιτρέψετε ποτέ να έρθουν σε επαφή τα πλαστικά εξαρτήματα με υγρά φρένων, βενζίνη, πετρελαϊκά προϊόντα, διεσθιστικά λάδια, κτλ. Τα χημικά μπορούν να φθείρουν, να αποδυναμώσουν ή να καταστρέψουν τα πλαστικά εξαρτήματα με κίνδυνο σοβαρού τραυματισμού.

⚠ ΠΡΟΕΙΔΟΠΟΙΗΣΗ: Για να μειώσετε τον κίνδυνο πυρκαγιάς, τραυματισμού και ζημιάς στο προϊόν λόγω βραχυκυκλώματος, μην βυθίζετε ποτέ τη μηχανή, την μπαταρία ή το φορτιστή σε υγρό και προσέξτε να μην εισχωρήσει νερό στο εσωτερικό τους. Διαβρωτικά ή αγώγιμα υγρά, όπως το θαλασσινό νερό, ορισμένα βιομηχανικά χημικά, και η χλωρίνη ή προϊόντα που περιέχουν χλώριο κ.λπ., μπορούν να προκαλέσουν βραχυκύκλωμα.

ΣΥΝΤΗΡΗΣΗ ΤΗΣ ΜΠΑΤΑΡΙΑΣ

Η μπαταρία περιλαμβάνει επαναφορτιζόμενες μπαταρίες ιόντων λιθίου. Η διάρκεια χρήσης της κάθε φόρτισης εξαρτάται από τον τύπο της εκτελούμενης εργασίας.

Οι μπαταρίες έχουν σχεδιαστεί με τέτοιο τρόπο, ώστε να παρέχουν τη μέγιστη διάρκεια βέλτιστης απόδοσης. Όπως όλες οι μπαταρίες, κάποια στιγμή θα φθαρούν.

Μην αποσυναρμολογείτε την μπαταρία και μην επιχειρήσετε να αντικαταστήσετε τις μπαταρίες που περιέχει. Ο χειρισμός των μπαταριών, ειδικά όταν φοράτε δαχτυλίδια ή κοσμήματα, μπορεί να προκαλέσει σοβαρά εγκαύματα.

Για να επιτευχθεί η μέγιστη δυνατή διάρκεια ζωής της μπαταρίας, διαβάστε και κατανοήστε το εγχειρίδιο χρήσης.

- Συνιστάται η αποσύνδεση του φορτιστή και η αφαίρεση της μπαταρίας ιόντων λιθίου, εφόσον η μηχανή δεν χρησιμοποιείται.

ΕΓΓΥΗΣΗ

ΠΟΛΙΤΙΚΗ ΕΓΓΥΗΣΗΣ EGO

Επισκεφθείτε την ιστοσελίδα egopowerplus.eu για όλους τους δρους και τις προϋποθέσεις της πολιτικής εγγύησης EGO.

Αποθήκευση μπαταριών ιόντων λιθίου για πάνω από 30 ημέρες:

Αποθηκεύετε την μπαταρία ιόντων λιθίου σε χώρο χωρίς υγρασία και με θερμοκρασία κάτω των 26°C.

- Αποθηκεύετε μπαταρίες ιόντων λιθίου φορτισμένες κατά 30%-50%.
- Μετά από έξι μήνες αποθήκευσης, φορτίζετε πλήρως την μπαταρία ιόντων λιθίου.
- Μπορείτε να καθαρίσετε το εξωτερικό τους με κάποιο πανί ή με κάποια μαλακή βούρτσα.

ΠΡΟΣΤΑΣΙΑ ΤΟΥ ΠΕΡΙΒΑΛΛΟΝΤΟΣ



Μην απορρίπτετε ηλεκτρικό εξοπλισμό, παλιές μπαταρίες και φορτιστές στα οικιακά απορρίμματα! Μεταφέρετε αυτά το προϊόν σε εξουσιοδοτημένο κέντρο ανακύκλωσης και παραδώστε το για ξεχωριστή συλλογή. Τα ηλεκτρικά εργαλεία πρέπει να επιστρέφονται σε περιβαλλοντικά συμβατή μονάδα ανακύκλωσης.

TÜM TALİMATLARI OKUYUN!



KULLANIM KILAVUZUNU OKUYUN

⚠ UYARI: Emniyet ve güvenilirliği sağlamak için tüm tamir işleri yetkili bir servis teknisyeni tarafından yapılmalıdır.

GÜVENLİK SEMBOLÜ

Güvenlik sembollerinin amacı olası tehlikelere dikkatinizi çekmektir. Güvenlik sembolleri ve yanlarındaki açıklamalar özel dikkat ve anlayış göstermenizi gerektirir. Uyarı sembolleri kendi başlarına herhangi bir tehlikeyi gidermez. Sembollerde belirtilen talimatlar ve uyarılar uygun kaza önleme tedbirlerinin yerine geçmez.

⚠ UYARI: Bu makineyi kullanmadan önce **"TEHLİKE," "UYARI"** ve **"DİKKAT"** gibi tüm güvenlikle ilgili uyarı sembollerini içeren bu Kullanım Kılavuzundaki tüm güvenlik talimatlarını okuyup anladığınızdan emin olun. Aşağıdaki talimatların tamamına uyulmaması elektrik çarpması, yangın ve/veya ciddi yaralanma ile sonuçlanabilir.

⚠ UYARI: Yangın ve yanık riski. Sökmeyin, 100 °C'nin üzerinde ısıtmayın veya yakmayın. Akü kullanılacağı zamana kadar çocukların ulaşamayacağı yerlerde ve orijinal ambalajında saklayın. Kullanılmış aküleri bekletmeden bölgenizdeki geri dönüşüm veya atık yönetmeliklerine uygun olarak imha edin.

GÜVENLİK TALİMATLARI

Bu sayfada, bu ürün üzerinde görülebilecek güvenlik sembolleri gösterilmekte ve açıklanmaktadır. Makineyi monte etmeye ve kullanmaya başlamadan önce, makineye ilişkin tüm talimatları okuyup anlayın ve bu talimatlara uyun.



Güvenlik Uyarısı



Yaralanma riskini azaltmak için kullanıcı, kullanma kılavuzunu mutlaka okumalıdır.



Atık elektrikli ürünler, evsel atıklar ile birlikte bertaraf edilmemelidir. Yetkili bir geri dönüşüm merkezine teslim edilmelidir.



Bu ürün, yürürlükteki AB yönetmeliklerine uygundur.



Bu ürün, yürürlükteki Birleşik Krallık yasalarına uygundur.

V

Voltaj



Doğru Akım

°C

Santigrat

TR

Ah Amper-saat



Parçaları monte ederken, ayar yaparken, temizlikten önce ve ürün kullanımda değilken daima pil paketini üründen çıkarın.



Pil paketini/pil hücrelerini ateşe maruz bırakmayın.



Pil paketi şarjı için ortam sıcaklığı



Pil paketini/pil hücrelerini suya maruz bırakmayın.



Bluetooth®

⚠ UYARI: Tüm talimatları anlayarak okuyun. Aşağıdaki talimatların tamamına uyulmaması elektrik çarpması, yangın ve / veya ciddi yaralanma ile sonuçlanabilir.

ÇALIŞMA ALANI GÜVENLİĞİ

- Çalışma alanını temiz tutun ve yeterli aydınlatma sağlayın. Karışık veya karanlık alanlar kazalara yol açar.
- Makineleri yanıcı sıvı, gaz veya toz gibi maddelerin bulunduğu patlayıcı ortamlarda çalıştırmayın. Makineler kıvılcım çıkararak tozu veya dumanı tutuşturabilir.

ELEKTRİK GÜVENLİĞİ

- Makineleri yağmura veya ıslak koşullara maruz bırakmayın. Makineye giren su elektrik çarpması riskini artırır.

AKÜ İLE ÇALIŞAN MAKİNE KULLANIMI VE BAKIMI

- Sadece üretici tarafından belirtilen şarj cihazları ile şarj edin. Bir akü türü için uygun olan şarj cihazı, başka türde bir akü ile kullanıldığında yangın çıkarabilir.
- Makineleri sadece özel olarak tasarlanan akülerle birlikte kullanın. Herhangi bir başka akünün kullanımı yaralanma ve yangın tehlikesi oluşturabilir.
- Akünün kullanımda olmadığı durumlarda aküyü ataş, bozuk para, anahtar, çivi, vida veya akü kutupları arasında kısa devre yapabilecek diğer metal nesnelere uzak tutun. Akü kutuplarının kısa devre yapılması yangın veya yanıklara neden olabilir.
- Kötü şartlar altında aküden sıvı akışı olabilir; bu sıvı ile temas etmekten kaçının. Yanışıklıkla temas edilirse etkilenen bölgeyi su ile yıkayın. Sıvı göze temas ederse ayrıca tıbbi yardım alın. Aküden akan sıvı tahriş veya yanıklara neden olabilir.
- Sekonder akü hücrelerini veya aküleri sökmeyin, açmayın veya parçalamayın.
- Akü hücrelerini veya aküleri ısıya veya ateşe maruz bırakmayın. Doğrudan güneş ışığında saklamayın.
- Bir akü hücrelerine veya aküye kısa devre yaptırmayın. Akü hücrelerini veya aküleri birbirine kısa devre yaptırabilecekleri veya diğer metal nesnelere tarafından kısa devre yapabilecekleri rastgele bir kutuda veya çekmeceye saklamayın.
- Bir akü hücrelerini veya aküyü kullanılması gerekene kadar orijinal ambalajından çıkarmayın.
- Akü hücrelerini veya aküleri mekanik darbeye maruz bırakmayın.

- Akü hücrelerinin sızıntı yapması durumunda sızan kimyasalın cilt veya göze temas etmesine izin vermeyin. Temas etmesi durumunda, etkilenen alanı bol su ile yıkayın ve derhal tıbbi yardım alın.
- Cihaz ile kullanım için özel olarak gönderilmiş olandan başka herhangi bir şarj cihazı kullanmayın.
- Cihaz ile kullanım için tasarlanmamış herhangi bir akü hücrelerini veya aküyü kullanmayın.
- Farklı üretim, kapasite, boyut veya tipteki hücreleri bir akü içinde karıştırmayın.
- Akü hücrelerini çocukların erişmeyeceği yerde saklayın.
- Bir akü hücreleri veya akünün yutulması halinde derhal tıbbi yardım alın.
- Cihaz için daima doğru akü hücreleri veya aküyü satın alın.
- Akü hücrelerini ve aküleri temiz ve kuru tutun.
- Akü hücreleri veya akü kutupları kirlenmişse, temiz ve kuru bir bezle silin.
- Sekonder hücreler ve aküler kullanılmadan önce şarj edilmelidir. Daima doğru şarj cihazını kullanın ve doğru şarj talimatları için üretici talimatlarına veya cihazın kullanma kılavuzuna başvurun.
- Bir aküyü kullanılmadığı zaman uzun süre şarjda bırakmayın.
- Uzun süre depolandıktan sonra, akü hücreleri veya akülerden maksimum performans elde etmek için bir kaç kez şarj edip deşarj etmek gerekebilir.
- Sekonder hücreler ve aküler normal oda sıcaklığında (20 °C ± 5 °C) kullanıldığında en iyi performansı sağlarlar.
- Orijinal ürün belgelerini gelecekte başvuru amacıyla saklayın.
- Sadece uygulamaya uygun olarak tasarlanmış akü hücreleri ve aküleri kullanın.
- Mümkünse, kullanılmadığı zamanlarda aküyü cihazdan çıkarın.
- Uygun bir şekilde bertaraf edilmesini sağlayın.

SERVİS

- Bu kılavuzun Bakım bölümündeki talimatlara uyun. Orijinal olmayan parça kullanımı veya Bakım talimatlarına uyulmaması elektrik çarpması veya yaralanma riski oluşturabilir.

ÖZEL GÜVENLİK KURALLARI

- **Makinenizi tanıyın. Kullanım kılavuzunu dikkatle okuyun. Uygulamalar ve sınırlamaların yanı sıra makineyle ilgili belirli potansiyel tehlikeler hakkında bilgi sahibi olun.** Bu kurala uyulması elektrik çarpması, yangın veya ciddi yaralanma riskini azaltır.
- **Akü ile çalışan makinelerin elektrik prizine takılmalarına gerek yoktur; bu nedenle daima çalışır durumdadırlar.** Akü ile çalışan makineler kullanılmadıkları zaman oluşabilecek muhtemel tehlikelere karşı dikkatli olun. Aksesuarları değiştirmeden önce daima aküyü çıkarın. Bu kurala uyulması elektrik çarpması, yangın veya ciddi kişisel yaralanma riskini azaltır.
- **Akü ile çalışan makineleri veya aküyü ateş veya ısı yakınına yerleştirmeyin.** Bu kurala uyulması patlama ve olası yaralanma riskini azaltacaktır.
- **Aküleri ateşe atmayın.** Akü hücreleri patlayabilir. Alete özel bertaraf talimatları için yerel yönetmeliklere bakın.
- **Aküyü açmayın veya tahrip etmeyin.** Açığa çıkan elektrolit aşındırıcıdır ve gözlerin veya cildin zarar görmesine neden olabilir. Yutulması halinde zehirli olabilir.
- **Aküyü ezmeyin, düşürmeyin ya da hasar vermeyin.** Yere düşen veya keskin bir darbe alan aküyü veya şarj cihazını kullanmayın. Hasarlı bir akü patlayabilir. Düşmüş veya hasarlı bir akünün derhal uygun biçimde bertaraf edilmesini sağlayın.
- **Aküler hidrojen gazı açığa çıkarır ve pilot alevi gibi herhangi bir kıvılcım sonucu patlayabilir.** Ciddi yaralanma riskini azaltmak için kablosuz bir ürünü asla açık alev bulunan bir yerde kullanmayın. Patlayan bir akü etrafa küçük parçalar ve kimyasal maddeler saçabilir. Bunlara maruz kalınması halinde derhal su ile yıkayın.
- **Aküyü nemli veya ıslak bir yerde şarj etmeyin.** Bu kurala uyulması elektrik çarpması riskini azaltır.
- **En iyi sonuçlar için, akü sıcaklığın 5°C'nin üzerinde ve 40°C'nin altında olduğu bir ortamda şarj edilmelidir.** Dışarıda veya araçlarda depolamayın.
- **Aşırı kullanım veya sıcaklık koşulları altında, aküde sızıntı meydana gelebilir.** Akü sıvısının deriye temas etmesi durumunda, derhal su ve sabun ile yıkayın ve limon suyu veya sirke ile nötralle edin. Akü sıvısının gözüne kaçması durumunda derhal temiz su ile en az 10 dakika yıkayın ve ardından derhal tıbbi yardım alın. Bu kurala uyulması ciddi yaralanma riskini azaltır.

TR

- **Benzin, yağ, petrol bazlı ürünler, vb. maddelerin plastik parçalara temas etmesine izin vermeyin.** Bu maddeler plastiğe zarar verebilen, plastiği zayıflatabilen veya parçalayabilen kimyasal maddeler içerir.
- **Akünüzün servisini sadece orijinal yedek parça kullanan yetkili bir tamirciye yaptırın.** Bu sayede akünün güvenliğinin korunması sağlanır.
- **Hasar görmüş veya üzerinde değişiklik yapılmış bir aküyü kullanmayın.** Hasarlı veya üzerinde değişiklik yapılmış aküler yangın, patlama veya yaralanma riskine neden olacak şekilde beklenmeyen davranışlar gösterebilir.
- **Aküyü ateşe veya aşırı sıcaklığa maruz bırakmayın.** Ateşe veya 130 °C'nin üzerindeki sıcaklıklara maruz kalması patlamaya neden olabilir.
- **Tüm şarj talimatlarına uyun ve aküyü talimatlarda belirtilen sıcaklık aralığının dışındaki sıcaklıklarda şarj etmeyin.** Hatalı veya belirtilen sıcaklık aralığının dışındaki sıcaklıklarda şarj etmek, aküye hasar verebilir ve yangın riskini artırır.
- **Talimatlarda belirtilenlerin dışında kullanım ve bakım için aküde değişiklik yapmayın ve tamir etmeye çalışmayın.**

Bu talimatları saklayın. Talimatları sık sık müracaat edin ve bu makineyi kullanacak diğer kişileri bilgilendirmek için kullanın. Bu makineyi başka birine ödünç verirken ürünün hatalı kullanılmasını ve olası yaralanmaları önlemek için bu talimatları da ürünle birlikte verin.

TEKNİK ÖZELLİKLER

Voltaj	56 V ---
Nominal Kapasite	40 Ah
Nominal Akü Enerjisi	2,2 kWh
PİL Tanımlaması	16IFpR41/136-2
Nominal Voltaj	51.2V
Ağırlık (Akü hariç)	17,7 kg
Önerilen Şarj Sıcaklığı	5 °C – 40 °C
Önerilen Depolama Sıcaklığı	10°C – 26°C

AMBALAJ İÇERİĞİ (ŞEK. A)

AÇIKLAMA

AKÜNÜZÜ TANIMIN (Şek. A)

1. Tutma kolu
2. Güç Düğmesi
3. 5-LED'li Enerji Göstergesi

4. Üçgen İşareti
5. AKÜ KONTAKLARI

ÇALIŞTIRMA

5-LED'li ENERJİ GÖSTERGESİ

Bu lityum iyon akü, 5 LED'li bir enerji göstergesine sahiptir. Güç düğmesine kısaca bastığınızda LED enerji göstergesi 10 saniye boyunca akü şarj seviyesini veya çalışma durumunu gösterir.

5-LED'li Enerji Göstergesi		Akü şarj seviyesi / çalışma durumu
	5 LED'in tümü sabit yeşil yanar	Şarj seviyesi %80 ila %100
	4 LED sabit yeşil yanar	Şarj seviyesi %60 ila %80
	3 LED sabit yeşil yanar	Şarj seviyesi %40 ila %60
	2 LED sabit yeşil yanar	Şarj seviyesi %20 ila %40
	1 LED sabit yeşil yanar	Şarj seviyesi %10 ila %20
	1 LED kırmızı yanıp söner	Şarj seviyesi %10'dan az
	5 LED'in tümü kırmızı yanıp söner	Düşük voltaj. Akü bitmek üzeredir ve bir an önce şarj edilmelidir.
	5 LED'in tümü sabit kırmızı yanar	Akü çok sıcak veya çok soğuktur. Aküyü, sıcaklığı -17°C – 67°C sıcaklık aralığına ulaşana kadar soğutun veya ısıtın.

Otomatik teşhis

Güç düğmesini 6 saniye basılı tutun, akü otomatik teşhis moduna girer ve LED ışık(lar) yaklaşık 10 saniye boyunca yanık kalır.

5-LED'li Enerji Göstergesi		Akü şarj seviyesi / çalışma durumu
	5 LED'in tümü sabit yeşil yanar.	Akü normal şekilde çalışır.

	5 LED'in tümü dönüşümlü olarak yeşil ve kırmızı yanıp söner.	Akü arızalıdır, akü şarj veya deşarj edilemez. Lütfen yardım için EGO müşteri hizmetleri merkezi ile iletişime geçin.
	5 LED'in tümü sabit turuncu yanar.	Akü kapasitesi orijinalinin %40'ının altındadır. Lütfen yardım için EGO müşteri hizmetleri merkezi ile iletişime geçin.

İLETİŞİM TEKNOLOJİSİ

Bağlantı talimatları dahil tüm bağlı ürün ve hizmetlerimiz hakkında bilgi almak için lütfen aşağıdaki QR Kodunu tarayın veya şu adresi ziyaret edin:
www.egopowerplus.eu/connect.



AKÜ NE ZAMAN ŞARJ EDİLMELİDİR

Bu lityum-iyon akü kısmen şarj edilmiş olarak gönderilir. İlk kullanımdan önce aküyü tamamen şarj edin.

Yeniden şarj etmeden önce akünün tamamen bitmiş olmasına gerek yoktur. Lityum-iyon akü her zaman şarj edilebilir ve sadece kısmi bir deşarjdan sonra şarj edildiğinde bir "hafıza" geliştirmez. Akünün ne zaman şarj edilmesi gerektiğini belirlemek için 5 LED'li enerji göstergesini kullanın.

DİKKAT: Akü tamamen şarj edildikten sonra çalışma süresi önemli ölçüde azalmışsa bu durum, akünün kullanım ömrünün dolmak üzere olduğunu ve değiştirilmesi gerektiğini gösterir. Otomatik teşhis sırasında 5 LED'in tümü sabit turuncu yanar. Bu kılavuzdaki "Otomatik teşhis" bölümüne bakın.

AKÜ NASIL ŞARJ EDİLİR

Akü, PGX1600H hub ve PGX1400PB power bank kombinasyonu kullanılarak şarj edilir (Şek. B).

Her bir EGO Power Bank ve Şarj Cihazı için Kullanım Kılavuzundaki diğer talimatları takip edin.

AKÜ NASIL SÖKÜLÜR VE TAKILIR

Özel EGO ürünü için Kullanım Kılavuzlarındaki talimatları izleyin.

TR

BAKIM

⚠ UYARI: Ciddi yaralanmaları önlemek için temizlik veya herhangi bir bakım işlemi gerçekleştirirken her zaman tüm cihazların bağlantısını kesin ve aküyü makineden çıkarın.

⚠ UYARI: Bakım ve onarım sırasında sadece orijinal EGO yedek parçalarını kullanın. Başka parçaların kullanılması tehlike oluşturabilir veya ürünün hasar görmesine neden olabilir. Emniyet ve güvenilirliği sağlamak için tüm tamir işleri yetkili bir servis teknisyeni tarafından yapılmalıdır.

⚠ UYARI: Aküyü temizlemek için basınçlı kuru hava kullanılması önerilmez. Uygulanabilecek tek temizlik şekli basınçlı hava ise temizlik için basınçlı havayı kullanırken daima göz koruması veya yan siperleri olan koruyucu gözlük kullanın. Yapılan işlem tozlu ise bir toz maskesi de takın.

GENEL BAKIM

Plastik parçaları temizlerken çözücü maddeler kullanmaktan kaçının. Çoğu plastik malzeme, çeşitli ticari çözücü türlerinden etkilenmeye yatkındır ve bu çözücü maddelerin kullanılması durumunda zarar görebilir. Kir, toz, yağ, gres, vb. gidermek için temiz bez kullanın.

⚠ UYARI: Fren sıvıları, benzin, petrol bazlı ürünler, içe işleyen yağlar gibi maddelerin plastik parçalara temas etmesine kesinlikle izin vermeyin. Kimyasal maddeler plastik parçalara hasar verebilir, bu tür parçaları zayıflatabilir veya parçalayabilir ve bu durum ciddi yaralanmalara neden olabilir.

⚠ UYARI: Kısa devre nedeniyle yangın, yaralanma ve ürün hasarı riskini azaltmak için makinenizi, aküyü veya şarj cihazını asla sıvıya batırmayın veya içlerine sıvı akmasına izin vermeyin. Deniz suyu, bazı endüstriyel kimyasallar ve ağartıcı veya ağartıcı içeren ürünler gibi aşındırıcı veya iletken sıvılar kısa devreye neden olabilir.

TR

GARANTİ

EGO GARANTİ POLİTİKASI

EGO Garanti Politikasına ilişkin tüm hükümler ve koşullar için lütfen egopowerplus.eu adresindeki web sitesini ziyaret edin.

AKÜ BAKIMI

Akü, Lityum-iyon şarj edilebilir akülerle donatılmıştır. Her şarj işleminin ardından kullanım süresi, yapılan işe bağlıdır. Aküler maksimum sorunsuz ömür sağlayacak şekilde tasarlanmıştır. Tüm aküler gibi bunlar da eninde sonunda yıpranacaktır.

Aküyü sökmeyin veya aküleri değiştirmeye çalışmayın. Akülere dokunulması, özellikle yüzük ve başka takılar takıyorsanız ciddi yanıklara neden olabilir.

Mümkün olan en uzun akü ömrü için, operatör kullanım kılavuzunu anlayarak okuyun.

- Kullanılmadığı zaman şarj cihazının fişini çekmek ve Lityum-iyon aküyü çıkarmak iyi bir uygulamadır.

Lityum-iyon akünün 30 günden daha uzun süre depolanması için:

Lityum-iyon aküyü sıcaklığın 26°C'nin altında olduğu ve nemsiz bir yerde depolayın.

- Lityum iyon aküleri %30-%50 şarjlı durumda saklayın.
- Her altı aylık depolanmanın ardından, Lityum iyon aküyü tamamen şarj edin.
- Dış kısmı bir bez veya metal olmayan fırça ile temizlenebilir.

ÇEVRE KORUMASI



Elektrikli cihazları, kullanılmış aküleri ve şarj cihazını evsel atıklarla bertaraf etmeyin! Bu ürünü yetkili bir geri dönüşüm merkezine götürün ve ayrı bir şekilde toplanmasını sağlayın. Elektrikli aletler çevreyle uyumlu bir geri dönüşüm tesisine teslim edilmelidir.

LUGEGE KÕIKI JUHISEID!



LUGEGE KASUTUSJUHENDIT

! HOIATUS! Turvalisuse ja vastupidavuse tagamiseks peab kõiki parandustöid läbi viima kvalifitseeritud hooldustehnik.

OHUTUSSÜMBOL

Ohutussümbolite eesmärk on pöörata tähelepanu võimalikele ohtudele. Ohutussümbolitele ja nende juures olevatele seletustele tuleb korralikult tähelepanu pöörata ja need endale selgeks teha. Ohutussümbolid iseenesest ei kõrvalda ohtu. Nendega kaasnevad juhendid ja hoiatused ei asenda asjakohaseid õnnetuste ennetamise meetmeid.

! HOIATUS! Enne käesoleva masina kasutamist lugege kindlasti läbi ja tehke endale selgeks kõik kasutusjuhendis toodud ohutusjuhised, sh kõik ohutussümbolid, nagu „OHT“, „HOIATUS“ ja „ETTEVAATUST“. Kui allpool loetletud juhiseid ei järgita, võib tagajärjeks olla elektrilöök, tulekahju ja/või rasked kehavigastused.

! HOIATUS! Tulekahju ja põletuste oht. Mitte koost lahti võtta, mitte kuumutada üle 100 °C ja mitte põlema panna. Hoida akut lastele kättesaamatus kohas ja originaalpakendis kuni kasutamiseni. Kõrvaldada kasutatud akud viivitamatult vastavalt kohalikele ümbertöötlus- ja jäätmekäitluseeskirjadele.

OHUTUSJUHISED

Sel lehel on kujutatud ja kirjeldatud ohutussümboliteid, mida võib käesolevalt tootelt leida. Enne, kui üritate masinat kokku panna ja kasutada, lugege, tehke omale selgeks ja järgige kõiki juhiseid.



Ohutusteade



Vigastusohu vähendamiseks peab kasutaja enne toote kasutamist kasutusjuhendit lugema.



Elektriseadmete jäätmeid ei tohi visata olmejäätmete hulka. Viige volitatud taaskäitleja juurde.



Toode vastab kohaldatavatele EÜ direktiividele.



Toode vastab kohaldatavatele Ühendkuningriigi õigusaktidele.

V

Pinge



Alalisvool

°C

Celsius

Ah

Ampertund



Võtke akuplokk alati tootest välja selle kokkupaneku, seadistamise, puhastamise ajaks ning kui toodet parasjagu ei kasutata.



Ärge laske akuplokil / patareil tulega kokku puutuda.



Keskonnat-emperatuur akuploki laadimisel



Ärge laske akuplokil / patareil veega kokku puutuda.



Bluetooth®

ET

HOIATUS! Lugege kõiki juhiseid ja tehke need endale selgeks. Kui kõiki allpool loetletud juhiseid ei järgita, võib tagajärjeks olla elektrilööök, tulekahju ja/või tõsised isikuvigastused.

TÖÖPIIRKONNA OHUTUS

- Hoidke tööpiirkond puhas ja hästi valgustatud. Täis kuhjatud või valgustamata tööpiirkonnad võivad põhjustada õnnetusi.
- Ärge kasutage masinaid plahvatusohtlikes keskkondades, näiteks kergestisüttivate vedelike, gaaside või tolmü läheduses. Masinad tekitavad sädemeid, mis võivad süüdata tolmü auruseid.

ELEKTRILINE OHUTUS

- Ärge jätke masinaid vihha kätte ega märgadesse tingimustesse. Masinasse sisenev vesi suurendab elektrilöögi ohtu.

AKUSEADME KASUTAMINE JA HOOLDUS

- Kasutage laadimiseks ainult tootja poolt ette nähtud laadureid. Akulaadija, mis sobib teatud tüüpi akuplokkide, võib põhjustada tulekahju ohtu, kui seda kasutatakse mõne teise akuga.
- Kasutage seadmeid ainult nende jaoks ette nähtud akudega. Mõne muu aku kasutamine võib põhjustada vigastus- ja tulekahjuohtu.
- Kui akut ei kasutata, hoidke seda eemal muudest metallesemetest, nagu kirjalambrid, mündid, võtmed, naelad, kruvid ja muud väikesed metallesemed, mis võivad klemmide vahel ühenduse luua. Akuklemmide lühiühendus võib põhjustada põletushaavu või tulekahju.
- Valedes tingimustes kasutamisel võib akut vedelikku välja tulla; vältige kokkupuudet sellega. Kokkupuute korral loputage veega. Kui vedelik satub silma, pöörduge lisaks ka arsti poole. Akust erituv vedelik võib põhjustada ärritust või põletusi.
- Sekundaarseid elemente ega akusid ei tohi osadeks võtta, avada ja lõhkuda.
- Ärge jätke elemente ega akusid kuumuse ega tule kätte. Vältige seadme hoiustamist otsese päikesevalguse käes.
- Ärge tekitage elemendi ega aku lühiühendust. Ärge hoidke elemente või akusid juhuslikult kassis või sahtlis, kus need võivad üksteisega või muude metallesemetega lühiühendusi tekitada.
- Ärge eemaldage elementi ega akut originaalpakendist enne, kui hakkate seda kasutama.

ET

- Vältige elementide ja akude kokkupuudet mehaaniliste löökidega.
- Kui element lekib, ärge laske vedelikul nahale ega silma sattuda. Kokkupuute korral peske kahjustatud piirkonda rohke veega ja pöörduge arsti poole.
- Ärge kasutage ühtegi muud laadijat peale selle, mis on spetsiaalselt seadmega kasutamiseks ette nähtud.
- Ärge kasutage ühtegi elementi ega akut, mis ei ole ette nähtud seadmega kasutamiseks.
- Ärge segage aku sees erineva tootja, võimsuse, suuruse või tüübiga elemente.
- Hoidke elemendid ja akud lastele kättesaamatus kohas.
- Elemendi või aku allaneelamisel pöörduge viivitamatult arsti poole.
- Ostke seadme jaoks alati õige element või aku.
- Hoidke elemendid ja akud puhtad ning kuivad.
- Vajadusel puhastage elemente või akuklemme puhta kuiva lapiga.
- Sekundaarsed elemendid ja akud tuleb enne kasutamist laadida. Kasutage alati õiget laadijat. Korrektsed laadimisjuhised leiate tootja juhistest või seadme kasutusjuhendist.
- Ärge jätke akut pikemaks ajaks laadima, kui seda ei kasutata.
- Pikema hoiustamisperioodi järgselt võib olla vajalik elemente või akusid maksimaalse jõudluse saavutamiseks mitmeid kordi täis ja tühjaks laadida.
- Sekundaarsed elemendid ja akud töötavad parima jõudlusega, kui neid kasutatakse normaalsel toatemperatuuril ($20\text{ °C} \pm 5\text{ °C}$).
- Säilitage toote originaaldokumendid edaspidiseks kasutamiseks.
- Kasutage elementi või akut ainult sihtotstarbeliselt.
- Võimalusel eemaldage aku seadmest, kui seda ei kasutata.
- Kõrvaldage nõuetekohaselt

TEENINDUS

- Järgige käesoleva kasutusjuhendi Hoolduse lõigus toodud juhiseid. Lubamatute osade kasutamine või hooldusjuhiste eiramine võib põhjustada elektrilöögi või kehavigastuste ohtu.

KONKREETSED OHUTUSEESKIRJAD

- **Tundke oma masinat. Lugege kasutusjuhend hoolikalt läbi. Tehke omale selgeks rakendusvõimalused ja piirangud ning ka masinaga seotud potentsiaalsed ohud.** Nende reeglite järgimine vähendab elektrilöögi, tulekahju või tõsiste vigastuste riski.
- **Akuga töötavaid masinaid pole vaja vooluvõrku ühendada, seega on nad alati töörežiimis.** Olge teadlik potentsiaalsetest ohtudest ajal, kui te oma akuga masinat ei kasuta. Enne lisatarvikute vahetamist eemaldage alati aku. Selle reegli järgimine vähendab elektrilöögi, tulekahju ja tõsiste isikuvigastuste ohtu.
- **Ärge asetage akutoitel masinaid ega akut tule või kuumuse lähedusse.** Selle nõude järgimine vähendab plahvatus- ja võib-olla ka vigastusohu.
- **Ärge hävitage akusid põletamise teel.** Need võivad plahvata. Tutvuge kohalike eeskirjadega, et leida võimalikke erijuhtumite akude ja pataride kõrvaldamiseks.
- **Ärge avage ega lõhkuge akut.** Väljuv elektrolüüt on korrodeeriv ning võib silmi ja nahka vigastada. Allaneelamisel võib see mürgine olla.
- **Akut ei tohi purustada, maha kukutada või kahjustada.** Ärge kasutage maha kukkunud või löögi saanud akut või laadijat. Kahjustunud aku võib plahvata. Kõrvaldage maha kukkunud või kahjustunud aku viivitamatult vastavalt asjakohastele eeskirjadele.
- **Akad eraldavad vesinikgaasi ja võivad süüteallika (nt märgutuli) juuresolekul plahvata.** Tõsiste vigastuste ennetamiseks ärge kunagi kasutage mistahes juhtmevaba toodet lahtise leegi läheduses. Plahvatav aku võib paisata enda ümber prahti ja kemikaale. Kokkupuute korral loputage mõjutatud kohta viivitamatult rohke veega.
- **Ärge laadige akut niiskes või märjas kohas.** Nende reeglite järgimine vähendab elektrilöögi riski.
- **Parimate tulemuste saavutamiseks tuleks laadida akut keskkonnas, mille temperatuur jääb vahemikku 5° C kuni 40° C.** Ärge hoiustage akut välistingimustes või sõidukites.
- **Äärmuslike kasutus- või temperatuuritingimuste korral võib aku lekkida.** Kui vedelik satub nahale, peske see kohe vee ja seebiga maha ning neutraliseerige seejärel sidrunimahla või äädikaga. Kui vedelik satub silma, loputage silmi puhta veega vähemalt 10 minutit ja seejärel pöörduge kohe arsti poole. Nende reeglite järgimine vähendab tõsiste vigastuste ohtu.

- **Ärge laske bensiinil, õlidel, nafta baasil toodetel jms plastosadega kokku puutuda.** Need ained sisaldavad kemikaale, mis võivad plastikut vigastada, nõrgestada või hävitada.
- **Laske oma akut hooldada kvalifitseeritud remonditehnikul, kes kasutab ainult identseid originaalvaruosi.** See tagab aku jätkuva ohutuse.
- **Ärge kasutage akut, mis on kahjustatud või muudetud.** Kahjustunud või modifitseeritud akut võivad toimida ettearvamatult, mille tagajärjeks võib olla tulekahju, plahvatus või vigastusohu.
- **Vältige aku kokkupuudet tule või liiga kõrge temperatuuriga.** Kokkupuude lahtise tule või temperatuuriga üle 130 °C võib põhjustada plahvate.
- **Järgige kõiki laadimisjuhiseid ja ärge laadige akut vale temperatuuri juures (vt juhiseid).** Valesti või valel temperatuuril laadimine võib kahjustada akut ja suurendada tulekahju ohtu.
- **Ärge modifitseerige akut ega püüdke seda remontida, välja arvatud juhul, kui vastav tegevus on kirjeldatud kasutus- ja hooldusjuhistes.**

Hoidke need juhised alles. Lugege juhendit sageli ning kasutage seda masinat kasutavate isikute väljaõpetamiseks. Kui te masinat kellelegi laenate, andke sellega kaasa ka käesolev kasutusjuhend, et vältida toote väärkasutamist ja võimalikke vigastusi.

TEHNILISED ANDMED

Pinge	56 V ---
Nimivõimsus	40 Ah
Aku nimienergia	2,2 kWh
Aku tähistus	16IFpR41/136-2
Nimipinge	51,2 B
Kaal (ilma akuta)	17,7 kg
Soovitav laadimistemperatuur	5 °C kuni 40 °C
Soovituslik hoiustamise temperatuur	10 °C – 26 °C

ET

TUNDKE OMA AKUT (JONIS A)

KIRJELDUS

TUNDKE OMA AKUT (joonis A)









1. Käepide
2. Toitenupp

3. 5-LED kütusemõõdik
4. Kolmnurga märk
5. Akuklemmid

KASUTAMINE

5-LED KÜTUSEMÕÕDIK

Sellel liitumioonakul on 5-LED kütusemõõdik. Vajutage lühidalt toitenuppu ja LED kütusemõõdik kuvab 10 sekundiks aku laetuse taset või tööseisundit.



5-LED kütusemõõdik		Aku laetuse tase / tööseisund
	Kõik 5 LEDi põlevad roheliselt	Laadimistase 80% kuni 100%
	4 LEDi põlevad roheliselt	Laadimistase 60% kuni 80%
	3 LEDi põlevad roheliselt	Laadimistase 40% kuni 60%
	2 LEDi põlevad roheliselt	Laadimistase 20% kuni 40%
	1 LED põleb roheliselt	Laadimistase 10% kuni 20%
	1 LED vilkuv punane	Laadimistase alla 10%
	Kõik 5 LEDi vilguvad punaselt.	Madalpinge. Aku hakkab tühjaks saama ja seda tuleb viivitamatult laadida.
	Kõik 5 LEDi põlevad punaselt	Aku on liiga kuum või liiga külm. Jahutage või soojendage akut, kuni selle temperatuur jõuab temperatuurivahemikku -17 °C kuni 67 °C.

ET

Enesediagnostika

Vajutage ja hoidke toitenuppu 6 sekundit all, aku lülitub enesediagnostika režiimi ja LED-tuli (tuled) jäävad umbes 10 sekundiks põlema.

5-LED kütusemõõdik		Aku laetuse tase / tööseisund
	Kõik 5 LEDi põlevad roheliselt.	Aku töötab normaalselt.

	Kõik 5 LEDi vilguvad vaheldumisi roheliselt ja punaselt.	Defektne aku, akut ei saa laadida ega tühjendada. Abi saamiseks võtke ühendust EGO klienditeenindusega.
	Kõik 5 LEDi põlevad oranžilt.	Aku mahutavus on alla 40% algsest. Abi saamiseks võtke ühendust EGO klienditeenindusega.

SIDETEHNOLOOGIA

Et saada teavet või tutvuda kogu meie ühendatud toodete ja teenuste valikuga (sealhulgas ühendamisjuhistega), skannige allpool olev QR-kood või külastage veebilehte www.egopowerplus.eu/connect.



MILLAL AKUT LAADIDA

See liitumioonaku tarnitakse osaliselt laetuna. Enne esmakordset kasutamist tuleb aku täielikult laadida.

Enne laadimist ei ole vaja akut tühjaks laadida. Liitumioonakut saab laadida igal ajal ja see ei arenda „mälu“, kui seda laaditakse pärast osalist tühjenemist. Kasutage 5-LED kütusemõõdikut, et määrata, millal on vaja akut laadida.

MÄRKUS! Täielikult laetud aku oluliselt vähenenud tööaeg viitab sellele, et aku tööga hakkab lõppema ja see tuleks välja vahetada. Kõik 5 LEDi põlevad enesediagnostika ajal oranžilt. Vaadake selle juhendi jaotist „Enesediagnostika“.

KUIDAS AKUT LAADIDA

Aku laadimiseks kasutatakse jaoturi PGX1600H ja akupanga PGX1400PB kombinatsiooni (joonis B).

Järgige täiendavaid juhiseid konkreetse EGO akupanga ja laadija kasutusjuhendist.

KUIDAS AKUT KINNITADA JA EEMALDADA

Järgige konkreetse EGO toote kasutusjuhendis toodud juhiseid.

HOOLDUS

⚠ HOIATUS! Tõsiste kehavigastuste vältimiseks ühendage puhastamise või hoolduse ajal alati kõik seadmed lahti ja eemaldage aku masinast.

⚠ HOIATUS! Remondiks võib kasutada ainult identseid EGO originaalvaruosi. Mis tahes muude osade kasutamine võib põhjustada ohtlikke olukordi või toodet vigastada. Turvalisuse ja vastupidavuse tagamiseks peab kõiki parandustöid läbi viima kvalifitseeritud hooldustehnik.

⚠ HOIATUS! Aku puhastamiseks ei ole soovitatav kasutada kuiva suruõhku. Kui kokkusurutud õhu kasutamine on ainus võimalik viis, kandke puhastamise ajal kindlasti näokaitset või külgkaitsetega kaitseprille. Kui tööpiirkond on tolmune, kandke ka tolmumaski.

ÜLDHOOLDUS

Vältige plastosade puhastamisel lahustite kasutamist. Enamik plastmaterjalidest on vastuvõtlikud müügil olevatest lahustitest tulenevatele kahjustustele. Kasutage mustuse, tolm, õli, määrdet jms eemaldamiseks puhast lappi.

⚠ HOIATUS! Ärge kunagi laske pidurivedelikel, bensiinil, naftapõhistel toodetel, läbistavatel õlidel jne kokku puutuda plastosadega. Kemikaalid võivad plasti kahjustada, nõrgendada või hävitada, mille tagajärjeks võib olla raske kehavigastus.

⚠ HOIATUS! Tulekahju, kehavigastuste ja lühisest põhjustatud tootekahjustuste ohu vähendamiseks ärge kunagi kaske masinat, akut või laadijat vedelikku ega laske vedelikul nende sisse voolata. Söövitavad või juhtivad vedelikud, nagu merevesi, teatud tööstuskemikaalid, pleegitus- või valgendusaineid sisaldavad tooted jms võivad põhjustada lühiühenduse.

GARANTII

EGO GARANTIIPÕHIMÕTTED

Täielikud EGO garantiitingimused leiata veebilehelt egopowerplus.eu.

AKU HOOLDAMINE

Aku on varustatud taaslaetavate liitiumioonakudega. Iga laadimise kasutusaaeg sõltub tehtud töö tüübist.

Akud on loodud maksimaalselt tõrkevaba eluea tagamiseks. Nagu kõik akud, kuluvad need lõpuks läbi.

Ärge võtke akut lahti ega püüdke akusid välja vahetada. Akude käsitsemine, eriti kui kannate sõrmuseid või muid ehteid, võib tekitada tõsiseid põletusi.

Aku pikima eluea saavutamiseks lugege kasutusjuhendit ja tehke see endale selgeks.

- Hea tava on ühendada laadija vooluvõrgust lahti ja eemaldada liitiumioonaku, kui seda ei kasutata.

Liitiumioonaku kauemaks kui 30 päevaks hoiustamine

Hoidke liitiumioonakut kohas, kus temperatuur on alla 26°C ja niiskussvaba.

- Hoidke liitiumioonakusid 30 – 50% laetuna.
- Laadige liitiumioonaku iga kuuekuulise hoiustamise järel täielikult täis.
- Välisosa võib puhastada lapi või pehme mittemetallist harjaga.

KESKKONNAKAITSE



Ärge visake elektriseadmeid, kasutatud akut ega laadurit olmeprügi hulka! Viige toode volitatud taaskäitleja juurde ja võimaldage selle komponendid sorteerituna kõrvaldada. Elektriööriistad tuleb viia keskkonnakaitsenõudeid järgivasse jäätmeäitluskeskusesse.

ПРОЧИТАЙТЕ ВСІ ІНСТРУКЦІЇ!



ПРОЧИТАЙТЕ ПОСІБНИК З ЕКСПЛУАТАЦІЇ

⚠ ПОПЕРЕДЖЕННЯ. Для гарантування безпеки та надійності всі ремонтні роботи повинен проводити кваліфікований технічний спеціаліст.

СИМВОЛ БЕЗПЕКИ

Мета символів, пов'язаних із безпекою, – привернути вашу увагу до можливих небезпек. Символи безпеки та їхнє пояснення заслуговують на вашу пильну увагу та розуміння. Символи попереджень самі по собі не усувають будь-якої небезпеки. Інструкції та попередження, які вони надають, не замінюють належних заходів щодо запобігання аваріям.

⚠ ПОПЕРЕДЖЕННЯ. Перш ніж користуватися цією машиною, обов'язково ознайомтеся з усіма інструкціями з безпеки, наведеними в цьому посібнику користувача, зокрема з усіма символами попереджень, такими як «**НЕБЕЗПЕКА**», «**ПОПЕРЕДЖЕННЯ**» та «**ЗАСТЕРЕЖЕННЯ**». Недотримання наведених нижче вказівок може спричинити ураження електричним струмом, пожежу та/або серйозні травми.

⚠ ПОПЕРЕДЖЕННЯ. Ризик пожежі та опіків. Не розбирайте, не нагрівайте до температури більше 100 °C й не спалюйте. Тримайте акумулятор у недоступному для дітей місці та в оригінальній упаковці до готовності до використання. Утилізуйте використані батарейки негайно відповідно до місцевих правил переробки та поводження з відходами.

ПРАВИЛА ТЕХНІКИ БЕЗПЕКИ

На цій сторінці зображено та описано символи, пов'язані з безпекою, які можуть відображатися на цьому виробі. Перш ніж намагатися зібрати та експлуатувати його, ознайомтеся з усіма інструкціями на інструменті та дотримуйтеся їх.



Попередження щодо безпеки



З метою зменшення ризику отримання травм користувач повинен прочитати посібник з експлуатації.



Відходи електричних виробів не слід викидати разом із побутовим сміттям. Зверніться до авторизованого пункту переробки.



Цей виріб відповідає чинним директивам ЄС.



Цей виріб відповідає чинному законодавству Великої Британії.

V

Напруга



Постійний струм

°C

Градуси Цельсія

UK

Ah

Ампер-години



Завжди виймайте акумуляторну батарею з виробу, коли збираєте деталі, виконуєте регулювання, очищення, або коли виріб не використовується.



Не піддавайте акумуляторну батарею/елементи живлення дії вогню.



Температура навколишнього середовища під час заряджання акумуляторної батареї



Не піддавайте акумуляторну батарею/елементи живлення дії води.



Bluetooth®

⚠ ПОПЕРЕДЖЕННЯ. Ознайомтеся з усіма інструкціями. Недотримання наведених нижче вказівок може спричинити ураження електричним струмом, пожежу та/або серйозні травми.

БЕЗПЕКА В РОБОЧІЙ ЗОНІ

- Робоча зона має бути чистою й добре освітленою. Неприбрана або погано освітлена робоча зона може стати причиною нещасного випадку.
- Не працюйте з машинами у вибухонебезпечному середовищі, наприклад за наявності легкозаймистих рідин, газів або пилу. Під час роботи інструмента утворюються іскри, від яких можуть зайнятися пил або випари.

ЕЛЕКТРОБЕЗПЕКА

- Бережіть електроінструмент від дощу та вологи. Вода, що потрапила в інструмент, підвищує ризик ураження електричним струмом.

ВИКОРИСТАННЯ ТА ДОГЛЯД ЗА АКУМУЛЯТОРНИМ ІНСТРУМЕНТОМ

- Заряджайте лише за допомогою зарядних пристроїв, указаних виробником. Зарядний пристрій, який підходить для акумуляторів одного виду, може викликати ризик пожежі у випадку його використання з іншим акумулятором.
- З інструментом слід використовувати лише призначені для нього акумулятори. Використання будь-яких інших акумуляторів може призвести до травми або пожежі.
- Коли акумулятор не використовується, його слід тримати окремо від металевих предметів, наприклад затискачів для паперу, монет, ключів, цвяхів, шурупів та інших дрібних предметів, які можуть замкнути клеми. Коротке замикання клем акумулятора може стати причиною опіків чи пожежі.
- У надто важких умовах експлуатації з акумулятора може витікати рідина; не доторкайтесь до неї. Якщо випадково ви все ж торкнулися її, слід промити це місце водою. Якщо рідина потрапила в очі, слід також звернутися до лікаря. Рідина, яка виступає з акумулятора, може спричинити подразнення або опіки.
- Не розбирайте, не відкривайте й не розрізайте акумулятори або батареї.
- Не піддавайте елементи живлення або батареї дії тепла або вогню. Уникайте зберігання під прямими сонячними променями.

- Не закорочуйте елемент живлення або акумулятор. Не зберігайте елементи живлення або акумулятори безладно в коробці або шухляді, де вони можуть закоротити один одного або де їх можуть закоротити інші металеві предмети.
- Не виймайте елемент живлення або акумулятор з оригінальної упаковки, доки вони не будуть потрібні для використання.
- Не піддавайте елементи живлення або акумулятори механічному удару.
- У випадку протікання елемента живлення не допускайте контакту рідини зі шкірою або очима. Якщо контакт мав місце, промийте уражену ділянку великою кількістю води та зверніться по медичну допомогу.
- Не використовуйте будь-який зарядний пристрій, крім спеціально призначеного для використання з цим обладнанням.
- Не використовуйте будь-які елементи живлення або акумулятори, не призначені для використання з цим обладнанням.
- Не використовуйте разом елементи живлення різних виробників, різної ємності, розміру чи типу в одному акумуляторі.
- Зберігайте елементи живлення та акумулятори в місці, недоступному для дітей.
- Негайно зверніться до лікаря в разі ковтання елемента живлення або акумулятора.
- Завжди купуйте правильні елементи живлення або акумулятори для обладнання.
- Зберігайте елементи живлення та акумулятори в чистоті та сухості.
- Якщо вони забруднені, протріть клеми елемента живлення або акумулятора чистою сухою ганчіркою.
- Перед використанням акумулятори потрібно зарядити. Завжди користуйтеся правильним зарядним пристроєм та зверніться до інструкцій виробника або посібника обладнання для отримання належних вказівок щодо заряджання.
- Не залишайте акумулятор заряджатися тривалий час, коли він не використовується.
- Після тривалого зберігання може знадобитися кілька разів заряджати та розряджати елементи живлення та акумулятори, щоб досягнути максимальної продуктивності.
- Акумулятори та батареї забезпечують найкращу продуктивність при нормальній кімнатній температурі (20 °C ± 5 °C).

- Зберігайте оригінальну літературу виробу для подальшого використання.
- Використовуйте акумулятор або батарею лише в спосіб, для якого їх призначено.
- Коли це можливо, вийміть батарею з обладнання, якщо воно не використовується.
- Викидайте батареї належним чином

СЕРВІС

- Дотримуйтесь інструкцій у розділі «Технічне обслуговування» цього посібника. Використання недозволених деталей або невиконання інструкцій із технічного обслуговування може спричинити ризик ураження струмом або травми.

СПЕЦІАЛЬНІ ПРАВИЛА БЕЗПЕКИ

- Ознайомлення з машиною. Уважно прочитайте посібник користувача. Дізнайтеся про способи застосування та обмеження, а також про конкретні потенційні ризики, пов'язані з машиною. Дотримання цього правила зменшить ризик ураження електричним струмом, пожежі або серйозних травм.
- Акумуляторні машини не потрібно підключати до електричної розетки; отже, вони завжди в робочому стані. Не забувайте про можливі небезпеки, коли ви не використовуєте акумуляторну машину. Завжди виймайте батарею, перш ніж замінювати аксесуари. Дотримання цього правила зменшить ризик ураження електричним струмом, пожежі або серйозних травм.
- Не розміщуйте акумуляторні машини або акумулятор поблизу вогню або джерела тепла. Це також зменшить ризик вибуху та можливих травм.
- Не викидайте батареї у вогонь. Елементи живлення можуть вибухнути. Перевірте місцеві правила для отримання спеціальних інструкцій з утилізації.
- Не відкривайте й не деформуйте батарею. Вивільнений електроліт є корозійним і може спричинити пошкодження очей або шкіри. Його ковтання може бути токсичним.
- Не розбивайте, не кидайте й не пошкоджуйте акумулятор. Не використовуйте акумулятор або зарядний пристрій, який упав або отримав різкий удар. Пошкоджений акумулятор може вибухнути. негайно викиньте батарею, що впала або отримала пошкодження.

UK

- Батареї випускають газоподібний водень і можуть вибухнути в присутності джерела займання, наприклад індикатора. Щоб зменшити ризик серйозного травмування, ніколи не використовуйте бездротовий пристрій у присутності відкритого полум'я. Вибухла батарея може розповсюджувати сміття та хімічні речовини. У разі виявлення негайно змийте водою.
- Не заряджайте батарею в сухих та вологих місцях. Дотримання цього правила зменшить ризик ураження електричним струмом.
- Для досягнення найкращих результатів акумулятор потрібно заряджати при температурі від 5 °C до 40 °C. Не зберігайте його надворі або в автомобілі.
- В екстремальних умовах використання або температури може відбутися витік батарей. У разі контакту рідини зі шкірою, негайно змийте милом і водою, а потім нейтралізуйте лимонним соком або оцтом. Якщо рідина потрапила вам в очі, промивайте очі чистою водою не менше 10 хвилин, а потім негайно зверніться по медичну допомогу. Дотримання цього правила зменшить ризик серйозних травм.
- Ніколи не допускайте контакту пластмасових частин із паливом, оліями, нафтопродуктами тощо. Ці речовини містять хімікати, які можуть пошкодити, ослабити або знищити пластик.
- Віддавайте акумулятор у ремонт кваліфікованому фахівцеві та використовуйте тільки оригінальні запасні частини. Це забезпечить надійну роботу акумулятора.
- Не використовуйте пошкоджений або модифікований акумулятор. Пошкоджені або змінені батареї можуть мати непередбачувану поведінку, що може спричинити пожежу, вибух або ризик травмування.
- Не піддавайте акумулятор або інструмент дії вогню або високим температур. Вогонь або температура вище 130°C може спричинити вибух.
- Дотримуйтесь усіх інструкцій щодо заряджання та не заряджайте акумулятор або інструмент за межами температурного діапазону, зазначеного в інструкціях. Зарядження неналежним чином або при температурах за межами вказаного діапазону може пошкодити акумулятор і збільшити ризик виникнення пожежі.
- Не модифікуйте й не намагайтеся ремонтувати акумулятор за винятком випадків, зазначених в інструкції з експлуатації та догляду.

- **Збережіть цю інструкцію.** Часто переглядайте та використовуйте їх, щоб навчати інших, хто може використовувати цю машину. Якщо ви надаєте комусь цю машину, надайте їм ці інструкції, щоб запобігти неналежному використанню виробу та можливим травмам.

ТЕХНІЧНІ ХАРАКТЕРИСТИКИ

Напруга	56 В ---
Номінальна потужність	40 А·год
Номінальна енергія акумулятора	2,2 кВт·год
Позначення акумулятор	16IFrP41/136-2
Номінальна напруга	51,2 V
Вага (без акумулятора)	17,7 кг
Рекомендована температура під час заряджання	5°C – 40°C
Діапазон рекомендованих температур зберігання	10°C – 26°C

ПАКУВАЛЬНИЙ СПИСОК (РИС. А)

ОПИС

ОЗНАЙОМЛЕННЯ З АКУМУЛЯТОРОМ (рис. А)

1. Ручка
2. Кнопка живлення
3. Показник рівня заряду з 5 світлодіодами
4. Знак трикутника
5. Контакти батареї

ЕКСПЛУАТАЦІЯ

ПОКАЖЧИК РІВНЯ ЗАРЯДУ З 5 СВІТЛОДІОДАМИ

Цей літій-іонний акумулятор має показник рівня заряду з 5 світлодіодами. Коротко натисніть кнопку живлення, і світлодіодний показник рівня заряду відобразить рівень заряду акумулятора або робочий стан протягом 10 секунд.

Показник рівня заряду з 5 світлодіодами	Рівень заряду акумулятора / робочий стан
Усі 5 світлодіодів світяться зеленим	Рівень заряду від 80% до 100%
4 світлодіоди світяться зеленим	Рівень заряду від 60% до 80%
3 світлодіоди світяться зеленим	Рівень заряду від 40% до 60%
2 світлодіоди світяться зеленим	Рівень заряду від 20% до 40%
1 світлодіод світиться зеленим	Рівень заряду від 10% до 20%
1 світлодіод блимає червоним	Рівень заряду менше 10%
Усі 5 світлодіодів блимають червоним.	Низька напруга. Акумулятор майже розряджений, і його потрібно негайно зарядити.
Усі 5 світлодіодів світяться червоним	Акумулятор занадто гарячий або занадто холодний. Охолодуйте або нагрівайте акумулятор, поки його температура не досягне діапазону від -17°C до 67°C.

Самодіагностика

Натисніть і утримуйте кнопку живлення протягом 6 секунд, акумулятор увійде в режим самодіагностики, а світлодіодні індикатори горітимуть приблизно 10 секунд.

UK

Показник рівня заряду з 5 світлодіодами	Рівень заряду акумулятора / робочий стан
 Усі 5 світлодіодів світяться зеленим.	Акумулятор працює нормально.
 Усі 5 світлодіодів блимають зеленим і червоним по черзі.	Несправний акумулятор, акумулятор неможливо зарядити або розрядити. Зверніться до Центру обслуговування клієнтів EGO щодо ремонту.
 Усі 5 світлодіодів світяться помаранчевим.	Ємність акумулятора нижче 40% від початкової. Зверніться до Центру обслуговування клієнтів EGO щодо ремонту.

КОМУНІКАЦІЙНА ТЕХНОЛОГІЯ

для отримання інформації про повний спектр під'єднаних продуктів і послуг, зокрема інструкцій із підключення, відскануйте qr-код нижче або відвідайте сайт

www.egopowerplus.eu/connect



КОЛИ ЗАРЯДЖАТИ АКУМУЛЯТОР

Цей літій-іонний акумулятор постачається частково зарядженим. Перед першим використанням повністю зарядіть акумулятор.

UK

Перед тим як заряджати, не потрібно розряджати акумулятор. Літій-іонний акумулятор можна заряджати в будь-який час, і ефект «пам'яті» не створюватиметься, якщо зарядити його лише після часткового розрядження. Використовуйте показник рівня заряду з 5 світлодіодами, щоб визначити, коли акумулятор потрібно підзарядити.

ПРИМІТКА. Значно зменшений час роботи після повного зарядження акумулятора вказує на те, що акумулятор доходить до кінця терміну експлуатації і його необхідно замінити. Під час самодіагностики всі 5 світлодіодів світлитимуться помаранчевим. Див. розділ «Самодіагностика» в цьому посібнику.

ЯК ЗАРЯДЖАТИ АКУМУЛЯТОР

Акумулятор заряджається за допомогою комбінації хаба PGX1600H і павербанка PGX1400PB (рис. B).

Дотримуйтесь додаткових інструкцій у посібнику користувача для кожного окремого павербанка та зарядного пристрою EGO.

УСТАНОВЛЕННЯ І ВИДАЛЕННЯ АКУМУЛЯТОРА

Дотримуйтесь інструкцій, наведених у посібнику користувача для окремого продукту EGO.

ОБСЛУГОВУВАННЯ

⚠ ПОПЕРЕДЖЕННЯ. Щоб запобігти серйозним травмам, завжди вимикайте всі пристрої та виймайте акумулятор із машини під час очищення або технічного обслуговування.

⚠ ПОПЕРЕДЖЕННЯ. Використовуйте для технічного обслуговування лише ідентичні запчастини EGO. Використання будь-яких інших частин створює небезпеку або може призвести до поломки виробу. Для гарантування безпеки та надійності всі ремонтні роботи повинен проводити кваліфікований технічний спеціаліст.

⚠ ПОПЕРЕДЖЕННЯ. Не рекомендується використовувати стиснуте сухе повітря для очищення акумулятора. Якщо єдиним способом застосування є очищення стисненим повітрям, завжди використовуйте закриті захисні окуляри або відкриті захисні окуляри з бічними щитками під час чищення стисненим повітрям. Коли здимається пил, надягайте також протипилову маску.

ЗАГАЛЬНИЙ ТЕХНІЧНИЙ ДОГЛЯД

Не використовуйте розчинники для очищення пластмасових деталей. Більшість пластмас чутливі до різноманітних промислових розчинників і можуть бути ними пошкоджені. Для видалення бруду, пилу, мастила тощо користуйтеся чистою ганчіркою.

⚠ ПОПЕРЕДЖЕННЯ. Ніколи не допускайте контакту пластмасових частин із гальмівною рідиною, бензином, нафтопродуктами, проникаючими оліями і т. ін. Хімікати можуть пошкодити, ослабити або зруйнувати пластмасу, а це загрожує серйозними травмами.

⚠ ПОПЕРЕДЖЕННЯ. Щоб зменшити ризик пожежі, травмування та пошкодження виробу через коротке замикання, ніколи не занурюйте пристрій, акумулятор або зарядний пристрій у рідину та не допускайте потрапляння рідини всередину. Корозійні або струмопровідні рідини, такі як морська вода, деякі промислові хімікати, відбілювач або продукти, що містять відбілювач тощо, можуть спричинити коротке замикання.

ОБСЛУГОВУВАННЯ АКУМУЛЯТОРА

Акумулятор складається з літій-іонних елементів. Тривалість використання від кожного заряду залежить від виду виконуваної роботи.

Акумулятори розроблено таким чином, щоб забезпечити максимальний термін служби. Як і всі батареї, вони з часом зношуються.

Не розбирайте акумулятор і не намагайтеся замінити елементи живлення. Маніпулювання батареями, особливо в разі носіння кілець і прикрас, може призвести до серйозного опіку.

Щоб досягти найтривалішого терміну служби акумулятора, ознайомтеся з посібником користувача.

- Хорошою практикою є від'єднання зарядного пристрою та видалення літій-іонного акумулятора, коли він не використовується.

- Для зберігання літій-іонного акумулятора більше 30 днів:

Зберігайте літій-іонний акумулятор там, де температура не перевищує 26 °C і немає сирості.

- Зберігайте літій-іонні акумулятори зарядженими на 30 – 50%.
- Кожні шість місяців зберігання повністю заряджайте літій-іонний акумулятор.
- Ззовні його можна чистити тканиною або м'якою неметалевою щіткою.

ЗАХИСТ ДОВКІЛЛЯ



Не викидайте електричне обладнання, акумулятор і зарядний пристрій у побутові відходи! Віднесіть цей виріб авторизованому переробнику й надайте його для роздільного збирання. Електроінструменти необхідно повернути в підприємство, що займається екологічно безпечною переробкою.

ГАРАНТІЯ

ПРАВИЛА ГАРАНТІЇ EGO

Відвідайте веб-сайт egopowerplus.eu для отримання повного тексту умов гарантійної політики EGO.

ПРОЧЕТЕТЕ ВСИЧКИ ИНСТРУКЦИИ!



ПРОЧЕТЕТЕ РЪКОВОДСТВОТО НА ОПЕРАТОРА

⚠ ПРЕДУПРЕЖДЕНИЕ: За да осигурите безопасността и надеждността, всички поправки трябва да се извършват от квалифициран сервизен техник.

СИМВОЛ ЗА БЕЗОПАСНОСТ

Целта на символите за безопасност е да привличат вниманието към възможни опасности. Символите за безопасност и обясненията към тях заслужават вашето повишено внимание и осъзнаване. Символите за безопасност сами по себе си не елиминират каквато и да е опасност. Инструкциите и предупрежденията, които предоставят не са заместители за подходящите мерки за предотвратяване на инцидент.

⚠ ПРЕДУПРЕЖДЕНИЕ: Уверете се, че сте прочели и разбрали всички инструкции за безопасност в това Ръководство на оператора, включително всички известяващи символи за безопасност, като „ОПАСНОСТ“, „ПРЕДУПРЕЖДЕНИЕ“ и „ВНИМАНИЕ“, преди да използвате тази машина. Неспазването на всички инструкции изброени долу може да доведе до електрически удар, пожар и/или сериозно нараняване.

⚠ ПРЕДУПРЕЖДЕНИЕ: Опасност от пожар или изгаряния. Не разглобявайте, не загревайте над 100 °C или не изгаряйте. Дръжте акумулаторната батерия извън обсега на деца и в оригиналната опаковка докато не е готова за употреба. Незабавно изхвърляйте употребявани акумулаторни батерии в съответствие с местните регулации за рециклиране или отпадъци.

ИНСТРУКЦИИ ЗА БЕЗОПАСНОСТ

Тази страница изобразява и описва символите за безопасност, които може да се появят по този продукт. Прочетете, осъзнайте и следвайте всички инструкции по машината преди предприемане на сглобяване или работа.



Сигнал за безопасност



За намаляване на опасността от нараняване, потребителят трябва да прочете ръководството на оператора.



Отпадъчните електрически продукти не трябва да бъдат изхвърляни заедно с домакинския отпадък. Отнесете го до упълномощено място за рециклиране.



Този продукт е в съответствие с приложимите директиви на ЕС.



Този продукт е в съответствие с приложимото законодателство на Великобритания.

V

Напрежение



Постоянен ток

°C

Целзий

BG

Ah Ампер-час



Винаги сменяйте акумулаторната батерия от продукта, когато сглобявате части, извършвате настройки, почиствате или когато продуктът не се използва.



Не изхвърляйте акумулаторната батерия/клетките на акумулаторната батерия в огън.



Околна температура при зареждане на акумулаторна батерия



Не изхвърляйте акумулаторната батерия/клетките на акумулаторната батерия във вода.



Bluetooth®

⚠ ПРЕДУПРЕЖДЕНИЕ: Прочетете и осъзнайте всички инструкции. Неспазването на всички инструкции изброени долу може да доведе до електрически шок, пожар и/или сериозно нараняване.

БЕЗОПАСНОСТ В РАБОТНАТА ЗОНА

- Поддържайте работната зона чиста и добре осветена. Разхвърляни или тъмни работни зони пораждат инциденти.
- Не работете с машини в експлозивна среда, като например в присъствието на запалими течности, газ или прах. Машините създават искри, които могат да възпламенят прах или изпарения.

ЕЛЕКТРИЧЕСКА БЕЗОПАСНОСТ

- Не излагайте машините на дъжд или влажни условия. Навлизането на вода в машината ще увеличи риска от токов удар.

ИЗПОЛЗВАНЕ И ГРИЖА ЗА АКУМУЛАТОРНАТА МАШИНА

- Презареждайте само със зарядни устройства, посочени от производителя. Зарядно устройство, което е подходящо за един тип акумулаторна батерия, може да създаде риск от пожар, когато се използва с друга акумулаторна батерия.
- Използвайте машините само със специфично предназначени акумулаторни батерии. Използването на всяка друга акумулаторна батерия може да създаде риск от нараняване и пожар.
- Когато акумулаторната батерия не се използва, я дръжте на разстояние от други метални обекти, като кламери, монети, ключове, пирони, отвертки или други малки метални предмети, които могат да направят свързване между клемите. Свързване на късо на клемите на батерията може да причини изгаряне или пожар.
- При условия на злоупотреба, може да се изхвърли течност от батерията. Избягвайте контакт. В случай на инцидентен контакт измийте с вода. Ако течността влезе в контакт с очите, потърсете допълнително медицинска помощ. Течността изхвърлена от батерията може да причини раздразнение или изгаряния.
- Не разглобявайте, отваряйте или режете вторични клетки или батерии.
- Не излагайте клетките или батериите на топлина или огън. Избягвайте съхранение под директна слънчева светлина.
- Не свързвайте на къса клетка или батерия. Не съхранявайте клетки или батерии небрежно в кутия

или чекмедже, където могат да се свържат на късо една с друга или да се свържат на късо с други метални предмети.

- Не премахвайте клетка или батерия от оригиналната опаковка, докато не се изисква употреба.
- Не излагайте клетките или батериите на механичен стрес.
- В случай на теч от клетка, не позволявайте на течността да влезе в контакт с кожата или очите. Ако е осъществен контакт, измийте засегнатата област с обилно количество вода и потърсете медицински съвет.
- Не използвайте каквото и да е зарядно устройство различно от специфично предоставеното за употреба с оборудването.
- Не използвайте каквато и да е клетка или батерия, която не е проектирана за употреба с оборудването.
- Не смесвайте клетки от различен производител, с различен капацитет, размер или вид с дадена акумулаторна батерия.
- Дръжте клетките и батериите извън досег от деца.
- Незабавно потърсете медицинска помощ, ако клетка или батерия бъде погълната.
- Винаги закупувайте подходящата клетка или батерия за оборудването.
- Поддържайте клетките и батериите чисти и сухи.
- Забърсвайте клемите на клетката или батерията с чист, сух плат, ако се зацапат.
- Вторичните клетки и батерии трябва да се заредят преди употреба. Винаги използвайте подходящо зарядно устройство и се обърнете към инструкциите на производителя или ръководството на оборудването за подходящи инструкции за зареждане.
- Не оставяйте акумулаторна батерия продължително да се зарежда, когато не се използва.
- След продължителни периоди на съхранение може да е необходимо да заредите и разредите клетките или батериите няколко пъти, за да се постигнат максимални работни характеристики.
- Вторичните клетки и батерии предоставят най-добрите си работни характеристики, когато работят при нормална стайна температура (20 °C ± 5 °C).

BG

- Запазете оригиналната литература на продукта за бъдещи справки.
- Използвайте само клетката или батерията в приложението, за която е предназначена.
- Когато е възможно, премахнете батерията от оборудването, когато не се използва.
- Изхвърлете по подходящ начин

ОБСЛУЖВАНЕ

- Следвайте инструкциите в раздел Поддръжка на това ръководство. Употребата на неотризирирани части или неспазването на инструкциите за поддръжка може да създадат риск от удар или нараняване.

СПЕЦИФИЧНИ ПРАВИЛА ЗА БЕЗОПАСНОСТ

- Запознайте се със своята машина. Прочетете внимателно ръководството на оператора. Научете приложенията и ограниченията, както и специфичните потенциални опасности, свързани с машината. Следването на това правило ще намали риска от електрически удар, пожар или сериозно нараняване.
- Машините на батерии не е необходимо да се включват в електрически контакт, поради това те винаги са в работно състояние. Имайте предвид възможните опасности, когато използвате вашата машина на батерии. Винаги сменяйте акумулаторната батерия преди смяна на аксесоари. Следването на това правило ще намали риска от електрически шок, пожар или сериозно нараняване.
- Не поставяйте машините на батерии или акумулаторната батерия близо до огън или топлина. Това ще намали риска от експлозия и възможно нараняване.
- Не изхвърляйте батериите в огън. Клетките могат да експлодират. Проверете местните кодове възможни специални инструкции за изхвърляне.
- Не отваряйте или изменяйте батерията. Освободеният електролит е корозивен и може да причини щети по очите или кожата. Може да бъде токсичен ако е погълнат.
- Не разбивайте, изпускате или повреждайте акумулаторната батерия. Не използвайте акумулаторната батерия или зарядното устройство, ако е изпускано или е претърпяло силен удар. Повредената батерия е обект на експлозия. Незабавно изхвърлете по подходящ начин изпуснатата или повредена батерия.

- Батериите отделят водороден газ и могат да експлодират в присъствието на източник на възпламеняване, като контролна лампа. За да намалите риска от сериозно нараняване, никога не използвайте каквито и да е безжични продукти в присъствието на открит огън. Експлодирала батерия може да изхвърли остатъци и химикали. Ако се изложите на това, незабавно изплакнете с вода.
- Не зареждайте акумулаторната батерия на влажни или мокри места. Следването на това правило ще намали риска от електрически удар.
- За най-добри резултати, вашата акумулаторна батерия трябва да се зарежда на място, където температурата е по-висока от 5°C и по-ниска от 40°C. Не я съхранявайте на открито или в превозни средства.
- При условия на екстремна употреба или температура, може да възникне теч от батерията. Ако течност влезе в контакт с Вашата кожа, измийте незабавно със сапун и вода, след това неутрализирайте с лимонов сок или оцет. Ако течност попадне в очите Ви, изплакнете ги с чиста вода за поне 10 минути и след това потърсете незабавна медицинска помощ. Следването на това правило ще намали риска от сериозно нараняване.
- Не позволявайте бензин, масло, петролни продукти и т.н. да влизат в контакт с пластмасовите части. Тези субстанции съдържат химикали, които могат да повредят, отслабят или разрушат пластмасата.
- Обслужвайте вашата акумулаторна батерия чрез квалифициран техник, като използвате само идентични резервни части. Това ще осигури поддържането на безопасност на акумулаторната батерия.
- Не използвайте акумулаторна батерия, която е повредена или модифицирана. Повредените или модифицираните батерии може да проявят непредсказуемо поведение, което да доведе до пожар, експлозия или риск от нараняване.
- Не излагайте акумулаторната батерията на огън или прекомерна температура. Излагане на огън или температури над 130 °C може да причини експлозия.
- Следвайте всички инструкции за зареждане и не зареждайте акумулаторната батерия извън температурния обхват, зададен в инструкциите. Неправилното зареждане или зареждане извън определения температурен обхват може да повреди батерията и да повиши риска от пожар.

- Не модифицирайте и не се опитвайте да ремонтирате акумулаторната батерия с изключение на указаното в инструкциите за употреба и поддръжка.

Запазете тези инструкции. Обръщайте се често към тях и ги използвайте за инструктиране на други, които може да използват тази машина. Ако заемете тази машина на някого, вземете им и тези инструкции, за да се предотврати злоупотреба с продукта и евентуално нараняване.

СПЕЦИФИКАЦИИ

Напрежение	56 V ---
Номинален капацитет	40 Ah
Номинална енергия на батерията	2,2 kWh
Означение на Акумулаторна батерия	16IFpR41/136-2
Номинално напрежение	51,2 V
Тегло (без батерия)	17,7 kg
Препоръчителна температура на зареждане	5°C – 40°C
Препоръчителна температура на съхранение	10°C – 26°C

ОПАКОВЪЧЕН ЛИСТ (ФИГ. А)

ОПИСАНИЕ

ОПОЗНАЙТЕ ВАШАТА АКУМУЛАТОРНА БАТЕРИЯ (Фиг. А)

1. Ръкохватка
2. Бутон за електрозахранване
3. Индикатор за заряд с 5 светодиода
4. Триъгълна маркировка
5. Контакти на акумулаторната батерия

ЕКСПЛОАТАЦИЯ





ИНДИКАТОР ЗА ЗАРЯД С 5 СВЕТОДИОДА

Тази литиево-йонна акумулаторна батерия разполага с индикатор за заряд с 5 светодиода. Натиснете за кратко бутона за захранване и индикаторът за заряд със светодиоди ще покаже нивото на заряд на батерията или работното състояние за 10 секунди.

Индикатор за заряд с 5 светодиода	Ниво на заряд на батерията/работно състояние
	Всичките 5 светодиода светят постоянно в зелено Ниво на заряд 80% до 100%
	4 светодиода светят постоянно в зелено Ниво на заряд 60% до 80%
	3 светодиода светят постоянно в зелено Ниво на заряд 40% до 60%
	2 светодиода светят постоянно в зелено Ниво на заряд 20% до 40%
	1 светодиод свети постоянно в зелено Ниво на заряд 10% до 20%
	1 светодиод мига в червено Ниво на заряд под 10%
	Всичките 5 светодиода мигат в червено. Ниско напрежение. Акумулаторната батерия е близо до изтощаване и трябва да се зареди незабавно.
	Всичките 5 светодиода светят постоянно в червено Акумулаторната батерия е твърде гореща или твърде студена. Охладете или затоплете батерията, докато температурата ѝ достигне температурния диапазон -17°C – 67°C.

Самодиагностика

Натиснете и задръжте бутона за захранване за 6 секунди, батерията ще влезе в режим на самодиагностика и светодиодната(ите) лампичка(и) ще светне(ат) за около 10 секунди.

Индикатор за заряд с 5 светодиода		Ниво на заряд на батерията/работно състояние
	Всичките 5 светодиода светят постоянно в зелено.	Батерията функционира нормално.
 	Всичките 5 светодиода мигат последователно в зелено и червено.	При дефектна батерия, батерията не може да се зарежда или разрежда. Свържете се с център за обслужване на клиенти EGO за помощ.
	Всичките 5 светодиода светят постоянно в оранжево.	Капацитетът на батерията е под 40% от първоначалния. Свържете се с център за обслужване на клиенти EGO за помощ.

КОМУНИКАЦИОННА ТЕХНОЛОГИЯ

За информация относно пълната ни гама от свързани продукти и услуги, включително инструкции за свързване, моля, сканирайте QR кода по-долу или посетете

www.egopowerplus.eu/connect.



КОГА СЕ ЗАРЕЖДА АКУМУЛАТОРНАТА БАТЕРИЯ

Тази литиево-йонна акумулаторна батерия се доставя частично заредена. Преди употреба за първи път заредете напълно акумулаторната батерия.

Необходимо е да изтощите заряда на акумулаторната батерия преди презареждане. Литиево-йонната акумулаторна батерия може да се зарежда по всяко време и няма да развие „памет“, когато се зарежда след само частично разреждане. Използвайте индикатора за заряд с 5 светодиода, за да определите кога батерията трябва да се презареди.

БЕЛЕЖКА: Значително намалено време на работа след пълно зареждане на акумулаторната батерия показва, че акумулаторната батерия е близо до края на експлоатационния си живот и трябва да се подмени. Всичките 5 светодиода ще светят постоянно в оранжево по време на самодиагностика. Вижте раздела „Самодиагностика“ в това ръководство.

КАК СЕ ЗАРЕЖДА АКУМУЛАТОРНАТА БАТЕРИЯ

Акумулаторната батерия се зарежда чрез комбинация от хъба PGX1600N и захранващата банка PGX1400PB (фиг. В).

Следвайте инструкциите в ръководството на оператора за индивидуалната захранваща банка и зарядно устройство на EGO.

КАК СЕ ПРИКРЕПА И СНЕМА АКУМУЛАТОРНАТА БАТЕРИЯ

Следвайте инструкциите в Ръководството на оператора за индивидуалния продукт EGO.

ПОДДРЪЖКА

⚠ ПРЕДУПРЕЖДЕНИЕ: За да избегнете сериозни наранявания, винаги изключвайте всички устройства и отстранявайте акумулаторната батерия от машината, когато почиствате или извършвате поддръжка.

⚠ ПРЕДУПРЕЖДЕНИЕ: Когато обслужвате, използвайте само идентични резервни части EGO. Употребата на каквито и да е други части може да създаде опасност или да предизвика повреда на продукта. За да осигурите безопасността и надеждността, всички поправки трябва да се извършват от квалифициран сервизен техник.

⚠ ПРЕДУПРЕЖДЕНИЕ: Не е препоръчително да се използва сгъстен сух въздух като метод за почистване на акумулаторната батерия. Ако почистването със сгъстен въздух е единственият възможен метод, винаги носете предпазни очила със странични предпазители, когато използвате сгъстен въздух за почистване. Ако работата е прашна, също така носете прахозащитна маска.

ОБЩА ПОДДРЪЖКА

Избягвайте употребата на разтворители, когато почиствате пластмасовите части. Повечето пластмасови части са уязвими на повреда от различни видове разтворители в търговската мрежа и може да се повредят от тяхната употреба. Използвайте чиста кърпа за премахване на мръсотия, прах, масло, грес и т.н.

⚠ ПРЕДУПРЕЖДЕНИЕ: Никога не допускате спирачна течност, бензин, петролни продукти, проникващи масла и т.н. да влизат в контакт с пластмасовите части. Химикалите могат да повредят, отслабят или разрушат пластмаса, което може да доведе сериозно нараняване.

⚠ ПРЕДУПРЕЖДЕНИЕ: За да намалите риска от пожар, нараняване и повреда на продукта поради късо съединение, никога не потапяйте вашата машина, батерия или зарядно устройство в течност и не позволявайте течност да влезе в тях. Корозивни или проводими течности, като морска вода, определени индустриални химикали и белина или продукти, съдържащи белина и др., могат да причинят късо съединение.

ПОДДРЪЖКА НА АКУМУЛАТОРНАТА БАТЕРИЯ

Акумулаторната батерия е оборудвана с литиево-йонни зарядни батерии. Продължителността на употреба от всяко зареждане ще зависи от вида извършена работа.

Акумулаторните батерии са проектирани да предоставят максимален безпроблемен експлоатационен живот. Подобно на всички батерии, те в последствие ще се износят.

На разглобявайте акумулаторната батерия или не предприемайте подмяна на батериите в нея. Боравенето с батериите, особено когато носите пръстени и бижута може да доведе до сериозно изгаряне.

За да получите възможно най-дългия живот на батерията, прочетете и осъзнайте ръководството на оператора.

- Добра практика е да изключите от контакта зарядното устройство и да снемете литиево-йонната акумулаторна батерия, когато не се използва.

За съхранение на литиево-йонна акумулаторна батерия за повече от 30 дни:

Съхранявайте литиево-йонната акумулаторна батерия, където температурата е под 26°C и няма влага.

- Съхранявайте литиево-йонните акумулаторни батерии в състояние на заряда от 30% – 50%.
- На всеки шест месеца съхранение напълно зареждайте литиево-йонната акумулаторна батерия.
- Външната част може да се почиства с плат или мека неметална четка.

ОПАЗВАНЕ НА ОКОЛНАТА СРЕДА



Не изхвърляйте електрическо оборудване, използвана батерия или зарядно устройство в домакинския отпадък! Отнесете продукта до упълномощена фирма за рециклиране и го предоставете за разделно събиране. Електрическите инструменти трябва да бъдат връщани в съоръжения за рециклиране съвместими с околната среда.

ГАРАНЦИЯ

ГАРАНЦИОННА ПОЛИТИКА EGO

Моля, посетете уебсайта egopowerplus.eu за пълните срокове и условия по гаранционната политика на EGO.

PROČITAJTE UPUTE U CIJELOSTI!



PROČITAJTE KORISNIČKI PRIRUČNIK

⚠ UPOZORENJE: Radi sigurnosti i pouzdanosti, sve popravke treba obavljati kvalificirani servisni tehničar.

SIMBOL SIGURNOSTI

Svrha simbola sigurnosti je skretanje pozornosti na moguće opasnosti. Simboli sigurnosti i njihova objašnjenja zahtijevaju vašu potpunu pozornost i razumijevanje. Simboli upozorenja ne isključuju opasnost sami po sebi. Upute i upozorenja koja pružaju nisu zamjena za propisne mjere za prevenciju nesreća.

⚠ UPOZORENJE: Prije upotrebe stroja sve upute u ovom korisničkom priručniku, uključujući sve sigurnosne simbole kao što su „OPASNOST“, „UPOZORENJE“ i „OPREZ“ pročitajte s razumijevanjem. Zanemarivanje uputa navedenih u nastavku može rezultirati strujnim udarom, požarom i/ili teškim tjelesnim ozljedama.

⚠ UPOZORENJE: Opasnost od požara i opekline. Nemojte rastavljati, zagrijavati na temperature iznad 100 °C ili spaljivati. Bateriju držite izvan dohvata djece i u originalnom pakiranju dok ne bude spremna za uporabu. Iskorištene baterije odmah odložite u skladu s lokalnim propisima za reciklažu ili odlaganje otpada.

SIGURNOSNE NAPOMENE

Na ovoj stranici slikovno su prikazani i objašnjeni simboli sigurnosti koji se mogu pojaviti na ovom proizvodu. Prije sastavljanja i rukovanja s razumijevanjem pročitajte sve upute na stroju i pridržavajte ih se.



Simbol upozorenja



Radi smanjenja opasnosti od ozljeda korisnik treba pročitati korisnički priručnik.



Otpadni električni proizvodi ne smiju se odlagati s otpadom iz kućanstva. Odnosite ih u ovlaštenu centar za recikliranje.



Ovaj proizvod je u skladu s važećim direktivama EU.



Ovaj proizvod je u skladu s važećim zakonodavstvom UK.

V

Napon



Istosmjerna struja

°C

Celzij

Ah

Amper-sati



Pri sastavljanju dijelova, obavljanju podešavanja, čišćenju ili kada ne koristite proizvod, komplet baterija uvijek izvadite iz proizvoda.



Ne izlažite komplet baterija/čelije baterije vatri.



Temperatura okoline prilikom punjenja kompleta baterija



Ne izlažite komplet baterija/čelije baterije vodi.



Bluetooth®

⚠ UPOZORENJE: S razumijevanjem pročitajte sve upute. Zanemarivanje uputa navedenih u nastavku može rezultirati strujnim udarom, požarom i/ili teškim tjelesnim ozljedama.

SIGURNOST RADNOG PODRUČJA

- Radno područje održavajte čistim i dobro osvijetljenim. Pretrpana ili mračna područja izazivaju nesreće.
- Strojevima ne rukujte u eksplozivnim okruženjima, primjerice u prisutnosti zapaljivih tekućina, plinova ili prašine. Strojevi stvaraju iskre koje mogu zapaliti prašinu ili isparenja.

ELEKTRIČNA SIGURNOST

- Ne izlazite strojeve kiši ili vlažnim uvjetima. Prodiranje vode u stroj povećat će rizik od strujnog udara.

KORIŠTENJE I NJEGA BATERIJSKOG STROJA

- Punjenje obavljajte samo s punjačima koje je naveo proizvođač. Punjač koji je prikladan za jednu vrstu baterije može stvoriti rizik od požara ako ga se koristi s drugom baterijom.
- Strojeve upotrebljavajte samo s izričito propisanim baterijama. Upotreba drugih baterija može izazvati rizik od ozljeda i požara.
- Kad se baterija ne upotrebljava, držite ju podalje od drugih metalnih predmeta poput spajalica za papir, kovanica, ključeva, čavala, vijaka ili drugih malih metalnih predmeta koji mogu međusobno spojiti kontakte. Kratko spajanje baterijskih kontakata može prouzročiti opekline ili požar.
- U slučaju neprimjerene uporabe, baterija može izbaciti tekućinu; izbjegavajte kontakt. Ako slučajno dođe do doticaja, mjesta doticaja isperite vodom. Ako tekućina dođe u doticaj s očima, dodatno potražite pomoć liječnika. Tekućina koju izbaci baterija može prouzročiti nadražaj kože ili opekline.
- Ne rastavljajte, ne otvarajte i ne usitnjavajte sekundarne ćelije ili baterije.
- Ćelije ili baterije ne izlazite toplini ili vatri. Izbjegavajte skladištenje na izravnoj sunčevoj svjetlosti.
- Ne spajajte kratko ćeliju ili bateriju. Ćelije ili baterije nemojte neoprezno pohraniti u ormarić ili ladicu gdje postoji mogućnost međusobnog kratkog spoja ili kratkog spoja s drugim metalnim predmetima.
- Ne vadite ćeliju ili bateriju iz originalnog pakiranja dok ne budu potrebne za uporabu.
- Ne izlazite ćelije ili baterije mehaničkim udarima.

- U slučaju curenja kiseline iz baterija ne dopustite da tekućina dođe u doticaj s kožom ili očima. U slučaju doticaja zahvaćena područja isperite velikom količinom vode i potražite savjet liječnika.
- Ne koristite punjač drukčiji od onog koji je izričito isporučen za uporabu s opremom.
- Ne koristite ćeliju ili bateriju koja nije konstruirana za uporabu s opremom.
- U bateriji ne kombinirajte ćelije različitih proizvođača, kapaciteta, veličina ili vrsta.
- Ćelije i baterije držite izvan dohvata djece.
- U slučaju gutanja ćelije ili baterije odmah potražite savjet liječnika.
- Kupite ćeliju ili bateriju propisanu za opremu.
- Ćelije i baterije održavajte čistim i suhim.
- Ako se zaprljaju, kontakte ćelije ili baterije obrišite čistom suhom krpom.
- Sekundarne ćelije i baterije potrebno je napuniti prije uporabe. Upotrebljavajte propisani punjač, a upute za propisno punjenje potražite u uputama proizvođača ili u priručniku opreme.
- Kada je ne koristite, bateriju ne ostavljajte da se puni dulje vrijeme.
- Nakon produljenih razdoblja skladištenja ćelije ili baterije može biti potrebno nekoliko puta puniti i prazniti radi dobivanja maksimalnog radnog učinka.
- Sekundarne ćelije i baterije pružaju najbolji radni učinak kada rade na normalnoj sobnoj temperaturi (20 °C ± 5 °C).
- Zadržite originalnu dokumentaciju proizvoda za buduće potrebe.
- Ćeliju ili bateriju koristite samo za primjenu za koju je predviđena.
- Bateriju po mogućnosti izvadite iz opreme kada je ne koristite.
- Bateriju zbrinite propisno

SERVISIRANJE

- Pridržavajte se uputa u poglavlju Održavanje ovog priručnika. Korištenje neodobrenih dijelova ili zanemarivanje uputa u poglavlju Održavanje može rezultirati rizikom od strujnog udara ili ozljeda.

POSEBNI SIGURNOSNI PROPISI

- Upoznajte stroj. Pozorno pročitajte korisnički priručnik. Upoznajte se s primjenama i ograničenjima, kao i specifičnim potencijalnim opasnostima koje se odnose na ovaj stroj.

Pridržavanjem ovog propisa smanjit će se rizik od strujnog udara, požara ili teških ozljeda.

- **Baterijske strojeve nije potrebno uključivati u električnu utičnicu, stoga su oni uvijek u radnom stanju.** Pazite na moguće opasnosti kada ne koristite baterijski stroj. Bateriju izvadite prije promjene pribora. Pridržavanje ovog propisa smanjit će rizik od strujnog udara, požara ili teških tjelesnih ozljeda.
- **Baterijske strojeve ili bateriju ne stavljajte u blizini vatre ili topline.** Time će se smanjiti opasnost od eksplozije i mogućih ozljeda.
- **Ne odlažite baterije u vatru.** Čelije mogu eksplodirati. Za upute o mogućem posebnom odlaganju provjerite lokalne propise.
- **Ne otvarajte i ne razdvajajte bateriju.** Oslobođeni elektrolit je korozivan i može oštetiti oči ili kožu. Ako se proguta, može biti otrovan.
- **Bateriju nemojte drobiti, bacati ili oštećivati.** Nemojte upotrebljavati bateriju ili punjač ako su pali ili ako su jako udareni. Oštećena baterija može eksplodirati. Bateriju koja je pretrpjela pad ili koja je oštećena odmah propisno zbrinite.
- **Baterije ispuštaju vodik i mogu eksplodirati u prisutnosti izvora paljenja poput pomoćnog plamenika.** Radi smanjenja opasnosti od ozbiljne tjelesne ozljede, baterijski proizvod nemojte upotrebljavati u prisutnosti otvorenog plamena. Iz baterije mogu uslijed eksplozije izletjeti krhotine i kemijske tvari. U slučaju izlaganja, zahvaćena mjesta odmah isperite vodom.
- **Bateriju nemojte puniti na vlažnom ili mokrom mjestu.** Pridržavanjem ovog propisa smanjit će se rizik od strujnog udara.
- **Za najbolje rezultate bateriju je potrebno puniti na mjestu gdje je temperatura viša od 5 °C i niža od 40 °C.** Nemojte čuvati na otvorenom prostoru ili u vozilima.
- **Ekstremna uporaba ili ekstremni temperaturni uvjeti mogu prouzročiti curenje kiseline iz baterije.** Ako tekućina dođe u doticaj s kožom, zahvaćena mjesta odmah operite sapunom i vodom, a zatim neutralizirajte limunovim sokom ili octom. Ako tekućina dospje u oči, ispirite ih čistom vodom najmanje 10 minuta, a zatim odmah potražite pomoć liječnika. Pridržavanjem ovog pravila smanjit će se rizik od teških tjelesnih ozljeda.
- **Ne dopustite da benzin, ulja, proizvodi na bazi nafte i sl., dođu u doticaj s plastičnim dijelovima.** Ove tvari sadrže kemikalije koje mogu oštetiti, oslabiti ili uništiti plastiku.
- **Servisiranje baterije prepustite kvalificiranom**

osoblju za popravak koje koristi samo identične zamjenske dijelove. Time će se osigurati održavanje sigurnosti baterije.

- Ne upotrebljavajte bateriju koja je oštećena ili preinačena. Oštećene ili preinačene baterije mogu pokazati nepredvidivo ponašanje koje može rezultirati požarom, eksplozijom ili opasnošću od ozljeda.
- Baterijsku ne izlažite vatri ili visokim temperaturama. Izlaganje vatri ili temperaturi višoj od 130 °C može prouzročiti eksploziju.
- Pridržavajte se svih uputa za punjenje, a bateriju nemojte puniti izvan raspona temperature propisanog u uputama. Nepropisno punjenje ili punjenje pri temperaturama izvan propisanog raspona može oštetiti bateriju i povećati opasnost od požara.
- Nemojte preinačivati ili popravljati bateriju osim kako je prikazano u uputama za uporabu i održavanje.

Sačuvajte ove upute. Uputama se koristite često i upotrebljavajte ih za upućivanje drugih osoba koje mogu upotrebljavati ovaj stroj. Ako ovaj stroj nekom posudite, posudite i ove upute radi sprečavanja neispravnog korištenja proizvoda i mogućih ozljeda.

TEHNIČKI PODACI

Napon	56 V ---
Nazivni kapacitet	40 Ah
Nazivna energija baterije	2,2 kWh
Oznaka Baterija	16IFpR41/136-2
Nazivni napon	51,2 V
Težina (bez baterije)	17,7 kg
Preporučena temperatura punjenja	5 °C – 40 °C
Preporučena temperatura skladištenja	10 °C – 26 °C

PAKIRANJE (SL. A)

OPIS

UPOZNAJTE SE S BATERIJOM (sl. A)

1. Drška
2. Gumb napajanja
3. Pokazivač napajanja s 5 LED svjetala
4. Oznaka u obliku trokuta
5. Kontakti baterije

RAD

POKAZIVAČ NAPAJANJA S 5 LED SVJETALA



Ova litij-ionska baterija ima pokazivač napajanja s 5 LED svjetala. Kratko pritisnite gumb napajanja i LED pokazivač napajanja prikazat će razinu napunjenosti baterije ili radno stanje na 10 s.

Pokazivač napajanja s 5 LED svjetala	Razina napunjenosti baterije / radno stanje
 Svih 5 LED svjetala svijetli zeleno	Razina napunjenosti 80 % do 100 %
 4 LED svjetla svijetle zeleno	Razina napunjenosti 60 % do 80 %
 3 LED svjetla svijetle zeleno	Razina napunjenosti 40 % do 60 %
 2 LED svjetla svijetle zeleno	Razina napunjenosti 20 % do 40 %
 1 LED svjetlo svijetli zeleno	Razina napunjenosti 10 % do 20 %
 1 LED svjetlo trepće crveno	Razina napunjenosti manja od 10 %
 Svih 5 LED svjetala trepće crveno.	Niski napon. Baterija je skoro ispražnjena i potrebno ju je odmah napuniti.
 Svih 5 LED svjetala svijetli crveno	Baterija je prevruća ili prehladna. Ohladite ili zagrijte bateriju tako da njezina temperatura dosegne temperaturni raspon od -17 °C do 67 °C.

Samodijagnostika

Pritisnite i držite gumb napajanja na 6 s, baterija će ući u samodijagnostiku, a LED svjetlo(a) će ostati upaljeno približno 10 s.

Pokazivač napajanja s 5 LED svjetala	Razina napunjenosti baterije / radno stanje
 Svih 5 LED svjetala svijetli zeleno.	Baterija radi normalno.

 	Svih 5 LED svjetala naizmjenice trepće zeleno i crveno.	Neispravna baterija, baterija se ne može puniti niti prazniti. Za pomoć kontaktirajte servisni centar proizvođača EGO.
	Svih 5 LED svjetala svijetli narančasto.	Kapacitet baterije je manji od 40% izvornog kapaciteta. Za pomoć kontaktirajte servisni centar proizvođača EGO.

TEHNOLOGIJA KOMUNIKACIJE

Za informacije o našoj cjelokupnoj ponudi povezanih proizvoda i usluga, uključujući upute za povezivanje, skenirajte QR kod u nastavku ili posjetite www.egopowerplus.eu/connect.



KADA PUNITI BATERIJU

Ova litij-ionska baterija isporučuje se djelomično napunjena. Prije prve upotrebe, bateriju napunite do kraja. Prije ponovnog punjenja bateriju nije potrebno isprazniti. Litij-ionska baterija se može puniti bilo kada i neće razviti „memorijski efek“ kada se puni nakon samo djelomičnog pražnjenja. Kako biste odredili kada je bateriju potrebno ponovno puniti koristite pokazivač napajanja s 5 LED svjetala.

OBAVIJEST: Značajno smanjeno vrijeme rada nakon potpunog punjenja baterije ukazuje na skori kraj životnog vijeka baterije i potrebu njezine zamjene. Svih 5 LED svjetala svijetlit će narančasto tijekom samodijagnostike. Pogledajte odjeljak „**Samodijagnostika**“ u ovom priručniku.

NAČIN PUNJENJA BATERIJE

Baterija se puni pomoću kombinacije čvorišta PGX1600H i prijenosnog napajanja PGX1400PB (sl. B).

Slijedite upute u korisničkom priručniku za individualno prijenosno napajanje i punjač tvrtke EGO.

PRIČVRŠČIVANJE I ODVAJANJE BATERIJE

Slijedite upute u korisničkom priručniku za individualni proizvod proizvođača EGO.

ODRŽAVANJE

⚠ UPOZORENJE: Da ne bi došlo do teških tjelesnih ozljeda prilikom čišćenja ili održavanja, odvojite sve uređaje i uklonite bateriju iz stroja.

⚠ UPOZORENJE: Pri servisiranju upotrebljavajte samo identične zamjenske dijelove proizvođača EGO. Upotreba drugih dijelova može izazvati opasnost ili prouzročiti oštećenje proizvoda. Radi sigurnosti i pouzdanosti, sve popravke treba obavljati kvalificirani servisni tehničar.

⚠ UPOZORENJE: Kao metodu čišćenja baterije ne preporučujemo korištenje stlačenog suhog zraka. Ako je čišćenje stlačenim zrakom jedina dostupna metoda, prilikom čišćenja nosite zatvorene zaštitne naočale ili zaštitne naočale s bočnim štitnicima. Ako radite u prašnjavim uvjetima, nosite i masku za zaštitu od prašine.

OPĆE ODRŽAVANJE

Pri čišćenju plastičnih dijelova, izbjegavajte upotrebu otapala. Većina plastičnih materijala podložna je oštećenju od različitih vrsta komercijalnih otapala i mogu se oštetiti u slučaju njihove upotrebe. Za uklanjanje nečistoće, prašine, ulja, masti i sl. upotrijebite čistu krpu.

⚠ UPOZORENJE: Nemojte dopustiti da kočione tekućine, benzin, proizvodi na bazi nafte, prodorna ulja i sl., dođu u doticaj s plastičnim dijelovima. Kemijska sredstva mogu oštetiti, oslabiti ili uništiti plastiku što može rezultirati teškim tjelesnim ozljedama.

⚠ UPOZORENJE: Kako biste smanjili rizik od požara, tjelesnih ozljeda i oštećenja proizvoda uslijed kratkog spoja, ne uranjajte stroj, bateriju ili punjač u tekućinu niti dopustite da tekućina teče unutar njih. Korozivne ili vodljive tekućine, poput morske vode, određene industrijske kemikalije i izbjeljivač ili proizvodi koji sadrže izbjeljivač itd., mogu uzrokovati kratki spoj.

JAMSTVO

PRAVILA U VEZI JAMSTVA PROIZVOĐAČA EGO

Cjelokupne uvjete i odredbe pravila jamstva proizvođača EGO potražite na internetskoj stranici egopowerplus.eu.

HR

ODRŽAVANJE BATERIJE

Baterija je opremljena litij-ionskim punjivim baterijama. Trajanje uporabe od svakog punjenja ovisit će o vrsti obavljenih radova.

Baterije su konstruirane za pružanje maksimalnog životnog vijeka bez smetnji. Kao i sve baterije, ove će se baterije na kraju istrošiti.

Ne rastavljajte bateriju i nemojte mijenjati baterije. Rukovanje baterijama, posebno kada nosite prstenje i nakit, može rezultirati teškim opeklinama.

Radi što dužeg radnog vijeka baterije, s razumijevanjem pročitajte korisnički priručnik.

Kada ga ne koristite, dobra je praksa odspojiti punjač i izvaditi litij-ionsku bateriju.

Za skladištenje litij-ionske baterije u razdoblju duljem od 30 dana:

Litij-ionsku bateriju skladištite na mjestu na kojem je temperatura ispod 26 °C i gdje nema vlage.

- Litij-ionske baterije skladištite u stanju od 30% – 50% kapaciteta napunjenosti.
- Nakon svakih šest mjeseci skladištenja potpuno napunite litij-ionsku bateriju.
- Vanjsku površinu potrebno je očistiti krpom ili mekom nemetalnom četkom.

ZAŠTITA OKOLIŠA



Električnu opremu, iskorištenu bateriju i punjač ne odlažite u otpad iz kućanstva! Ovaj proizvod odnesite u ovlaštenu centar za reciklažu i time omogućite odvojeno sakupljanje. Električne alate potrebno je vratiti u ekološki prihvatljiv pogon za reciklažu.

სრულად გაეცანით ინსტრუქციას!



გაეცანით მომხმარებლის სახელმძღვანელოს

▲ გაფრთხილება: ხელსაწყო უსაფრთხოდ და გამართულად მუშაობისთვის საჭიროა მისი ყველა შეკეთება და ნაწილის შეცვლა შესრულდეს კვალიფიციური ტექნომსახურების ტექნიკოსის მიერ.

უსაფრთხოების სიმბოლოები

უსაფრთხოების სიმბოლოების მიზანია ყურადღების გამახვილება შესაძლო საფრთხეებზე. ყურადღებით გაეცანით უსაფრთხოების სიმბოლოებს და მათ შესაბამის განმარტებებს. საშიშროების აღმნიშვნელი სიმბოლოები თავისთავად არ ანიცტრალებს რაიმე საფრთხის არსებობის რისკს. მათ მიერ მოწოდებული მითითებები და გაფრთხილებები არ არიან შემთხვევის თავიდან აცილების სწორი პროცედურის შემცველები.

▲ გაფრთხილება: მანქანის გამოყენებამდე წაიკითხეთ და გაეცანით ყველა უსაფრთხოების წესს, რომელიც მოცემულია მომხმარებლის ამ სახელმძღვანელოში, მათ შორის ყველა უსაფრთხოების სიგნალის სიმბოლოებს, როგორცაა „საშიშროება“, „გაფრთხილება“ და „ყურადღება“. ქვემოთ ჩამოთვლილი მითითებების შეუსრულებლობამ შეიძლება გამოიწვიოს დენის დარტყმა, ხანძარი და/ან სხეულის სერიოზული დაზიანება.

▲ გაფრთხილება: ხანძრის და დამწვრობის რისკი. არ დაშალოთ, გაახუროთ 100 °C-ზე მეტად ან დაწვით. მოარიდეთ აკუმულატორი ბავშვებს და გამოყენებამდე შეინახეთ ორიგინალ შეფუთვაში. მოახდინეთ აკუმულატორის უტალიზირება ნარჩენების გადამუშავების ადგილობრივი რეგულაციების შესაბამისად.

უსაფრთხოების წესები

აღნიშნულ გვერდზე მოცემული და განმარტებულია ის უსაფრთხოების სიმბოლოები, რომლებიც დატანილია პროდუქტის ეტიკეტზე. წაიკითხეთ, შეისწავლეთ და მიყვით ხელსაწყო ყველა ინსტრუქციას მის აწყობამდე და ჩართვამდე.



სიგნალი საფრთხის შესახებ



დაზიანების რისკის შესამცირებლად მომხმარებელმა უნდა წაიკითხოს მომხმარებლის სახელმძღვანელო.



ელექტრო პროდუქტის ნარჩენები არ გადაყარეთ საყოფაცხოვრებო ნარჩენებთან ერთად. წაიღეთ შესაბამის გადამამუშავებელ საწარმოში.



მოწყობილობა შეესაბამება EC-ის მოქმედ რეგულაციებს.



აღნიშნული პროდუქტი აკმაყოფილებს გაერთიანებული სამეფოს კანონმდებლობით დადგენილ მოთხოვნებს.

V

ძაბვა



მუდმივი დენი

°C

ცელსიუსი

Ah

ამპერ-საათი

ყოველთვის მოხსენით აკუმულატორი ხელსაწყოს, როდესაც ხდება მისი აწყობა, რეგულირება, წმენდა ან როდესაც არ ხდება ხელსაწყოს გამოყენება.



არ მოათავსოთ აკუმულატორი-რისის ელემენტები ცეცხლში.



აკუმულატორ-რის ტემპერატურა დამუხტვისას



არ მოათავსოთ აკუმულატორი-რისის ელემენტები წყალში.



Bluetooth®

KA

▲ გაფრთხილება: დაწვრილებით გაეცანით და შეისწავლეთ ყველა ინსტრუქცია. ქვემოთ ჩამოთვლილი ყველა ინსტრუქციის უგულვებელყოფამ შესაძლოა გამოიწვიოს ელექტრო შოკი, ხანძარი და/ან მოგაყენოთ სერიოზული ზიანი.

სამუშაო სივრცის უსაფრთხოება

- დაიცავით სამუშაო სივრცეში სისუფთავე და უზრუნველყავით კარგი განათება. ჩახერგილი ან ბნელი სამუშაო სივრცე იწვევს ინციდენტებს.
- არ ამუშაოთ ხელსაწყოები ფეხებზედ გარემოში, როგორცაა ალაგბადი სითხეები, აირები ან მტვერი. მოწყობილობა წარმოქმნის ნაპერწკალს, რომელმაც შესაძლოა გამოიწვიოს მტვრის ან აირის ააღება.

ელექტრო უსაფრთხოება

- არ გამოიყენოთ მოწყობილობა წვიმაში ან სველ გარემოში. ხელსაწყოში შესული წყალი ზრდის დენის დარტყმის რისკს.

აკუმულატორის გამოყენება და მოვლა

- დამუხტეთ მხოლოდ მწარმოებლის მიერ მითითებული დამტენი მოწყობილობით. დამტენმა მოწყობილობამ, რომელიც თავსებადია ერთი ტიპის აკუმულატორთან, შეიძლება გააჩინოს ხანძარი სხვა აკუმულატორზე გამოყენებისას.
- გამოიყენეთ მოწყობილობა მხოლოდ სპეციალურად მისთვის განკუთვნილი აკუმულატორით. სხვა აკუმულატორის გამოყენებამ შესაძლოა წარმოშვას ფიზიკური დაზიანების ან ხანძრის რისკი.
- როდესაც აკუმულატორს არ იყენებთ, მოაცილეთ იგი ლითონის საგნებს, როგორცაა ქაღალდის სამაგრები, მონეტა, გასაღები, ლურსმანი, ხრახნი ან სხვა მცირე ზომის ლითონის საგნები, რომელთაც შეუძლიათ მთავრდნენ შეერთება ერთი ტერმინალიდან მეორეში. აკუმულატორის კონტაქტების დამოკლებამ შესაძლოა გამოიწვიოს დამწვრობა ან ხანძარი.
- არასწორი მოპყრობის შემთხვევაში, სითხემ შესაძლოა გამოყოფილი აკუმულატორიდან; მოერიდეთ მასთან შეხებას. თუ შემთხვევით შეეხებით, ჩამოიბანეთ წყლით. თუ სითხე მოგხვდებათ თვალებში, მიმართეთ ექიმს. აკუმულატორიდან გამოყოფილმა სითხემ შესაძლოა გამოიწვიოს გაღიზიანება ან

დამწვრობა.

- არ დაშალოთ, გახსნათ ან გაჭრათ მეორადი აკუმულატორი ან ბატარეები.
- არ დატოვოთ აკუმულატორი ან ბატარეები სიცხეში ან ცეცხლში. მოერიდეთ პირდაპირ მზის სხივების ზემოქმედების ქვეშ მყოფ ადგილზე შენახვას.
- არ მოახდინოთ აკუმულატორის ან მისი ბატარეის მოკლე ჩართვა. არ შეინახოთ ბატარეები ან აკუმულატორები ყუთში ან უჯრაში, სადაც მათ შემთხვევით შეიძლება დაამოკლონ ერთმანეთი ან დამოკლდნენ სხვა ლითონის საგნებთან.
- არ ამოიღოთ ბატარეა ან აკუმულატორი ორიგინალი შეფუთვიდან, სანამ არ დაგჭირდებათ მისი გამოყენება.
- მოარიდეთ ბატარეები ან აკუმულატორები ფიზიკურ შეჯახებას.
- ბატარეიდან სითხის გაჟონვის შემთხვევაში, არ მისცეთ მას საშუალება მოვიდეს კანთან ან თვალებთან კონტაქტში. თუ სითხე მაინც მოგეცხობთ, ჩამოიბანეთ დაზიანებული არე წყლის უხვი რაოდენობით და მიმართეთ ექიმს.
- არ გამოიყენოთ სხვა დამტენი ხელსაწყო ამ აკუმულატორისთვის გამოყოფილის გარდა.
- არ გამოიყენოთ სხვა ბატარეა ან აკუმულატორი ამ ხელსაწყოების გამოყოფილის გარდა.
- არ შეუერთოთ ერთმანეთს სხვადასხვა მწარმოებლის, ტევადობის ან ზომის უჯრედები აკუმულატორში.
- შეინახეთ ბატარეები და აკუმულატორი ზაფხულისთვის მიუწვდომელ ადგილას.
- დაუყონებლად მიმართეთ ექიმს, თუ ბატარეა ან აკუმულატორი გადაგეყვალა.
- ყოველთვის შეიძინეთ ხელსაწყოების შესაბამისი ბატარეა ან აკუმულატორი.
- სუფთად და მშრალად შეინახეთ აკუმულატორი და ბატარეები.
- აკუმულატორის ან ბატარეის კონტაქტები გაწმინდეთ მშრალი სუფთა ტილოთი, თუ ისინი გაჭუჭყიანდა.
- მეორადი აკუმულატორი და ბატარეები უნდა დაიშუბტოს გამოყენებამდე. ყოველთვის გამოიყენეთ შესაბამისი დამტენი ხელსაწყო და იხილეთ მწარმოებლის ან მომხმარებლის ინსტრუქცია მართებული დამუხტვის პროცედურისთვის.

KA

- არ დატოვოთ აკუმულატორი ხანგრძლივ დამუხტვაზე, როგა მას არ იყენებთ.
- ხანგრძლივი პერიოდით შენახვის შემდეგ ხშირად აუცილებელია აკუმულატორის ან ბატარეის დამუხტვა და განმუხტვა რამდენჯერმე მაქსიმალური წარმადობის მისაღებად.
- მეორადი ბატარეები და აკუმულატორები აჩვენებენ საკუვეთესო წარმადობას, როდესაც მათი ტემპერატურა ოთახის ტემპერატურის ზომისაა ($20^{\circ}\text{C} \pm 5^{\circ}\text{C}$).
- შეინახეთ ორიგინალი ხელსაწყო ინსტრუქცია სამომავლოდ.
- გამოიყენეთ აკუმულატორი ან ბატარეა მხოლოდ იმ მიზნებისთვის, რომელთათვისაც განკუთვნილია იგი.
- შეძლებისდაგვარად მოხსენით აკუმულატორი ხელსაწყო, როგა მას არ იყენებთ.
- ჯეროვანი უტილიზირება

ტექნოლოგიები

- მისდით მომხმარებლის ინსტრუქციის სერვისის ნაწილში არსებულ მითითებებს. განსხვავებული ნაწილების გამოყენებამ და ტექნოლოგიების ინსტრუქციების უგულვებელყოფამ შესაძლოა წარმოქმნას ელექტრო შოკისა ან ფიზიკური ზიანის მიღების რისკი.

სპეციფიკური უსაფრთხოების წესები

- შეისწავლეთ თქვენი ხელსაწყო ყურადღებით გაეცანით მომხმარებლის ინსტრუქციას. გაეცანით ხელსაწყო გამოყენების წესს და მის შეზღუდვებს, ასევე მასთან დაკავშირებულ პოტენციურ საფრთხეებს. ამ წესის მიდევნება შეამცირებს ელექტრული შოკის, ხანძრის და სერიოზული ზიანის რისკს.
- აკუმულატორიანი მანქანების ელექტრო ქსელში შეერთება არ არის აუცილებელი; ისინი ყოველთვის მუშა მდგომარეობაში არიან. გაითვალისწინეთ შესაძლო საფრთხეები, როდესაც არ იყენებთ თქვენს აკუმულატორიან ხელსაწყოს. ყოველთვის მოხსენით აკუმულატორი ხელსაწყო ნაწილების გამოცვლამდე. ამ წესის მიდევნება შეამცირებს ელექტრული შოკის, ხანძრის და სერიოზული პირადი ზიანის რისკს.
- არ მოათავსოთ აკუმულატორიანი ხელსაწყოები ან აკუმულატორი ცეცხლთან ან სიმბურვალესთან ახლოს. ეს შეამცირებს

- აფეთქების ან შესაძლო ზიანის რისკს.
- არ ჩააგდოთ აკუმულატორი ცეცხლში. აკუმულატორის ელემენტები შესაძლოა აფეთქდეს. გაეცანით თქვენს ადგილობრივ კანონმდებლობას აკუმულატორის უტილიზაციის უსაფრთხო გზების შესახებ.
- არ გახსნათ ან დაჭრაოთ აკუმულატორი. აკუმულატორიდან გამოდენილი ელექტროლიტი არის კოროზიული და შესაძლოა გამოიწვიოს თვალების ან კანის დაზიანება. ელექტროლიტი ტოქსიურია გადაყლაპვის დროს.
- არ დაამსხვრიოთ, დააგდოთ ან დააზიანოთ აკუმულატორი. არ გამოიყენოთ აკუმულატორი ან დამტენი ხელსაწყო, რომელიც დავარდა ან დაეჯახა მკვეთრად სხვა საგანს. დაზიანებული აკუმულატორი შესაძლოა აფეთქდეს. დაუყოვნებლივ მოახდინეთ დავარდნილი ან დაზიანებული აკუმულატორის ჯეროვანი უტილიზირება.
- აკუმულატორები გამოდენიან წყალბადის გაზს და შესაძლოა აფეთქდნენ ააღიან წყაროს არსებობისას, როგორცაა ამნთები ნათურა. პირადი ზიანის მიღების რისკის შესამცირებლად არასოდეს გამოიყენოთ უსადენო მოწყობილობა ანთებული ცეცხლის მახლობლად. აფეთქებულმა აკუმულატორმა შესაძლოა გამოტყორცნოს ნარჩენები და ქიმიური ნივთიერებები. სხეულზე მოხვედრისას დაუყოვნებლივ ჩამოიბანეთ წყლით.
- არ დატენოთ აკუმულატორი ნესტიან ან სველ არეში. ამ წესის მიდევნება შეამცირებს ელექტრული შოკის რისკს.
- საკუვეთესო შედეგის მისაღებად, თქვენი აკუმულატორი დატენით 5°C -ზე მაღალი და 40°C -ზე დაბალი ტემპერატურის პირობებში. არ შეინახოთ ხელსაწყო გარეთ ან ავტომობილში.
- ექსტრემალური გამოყენების ან ტემპერატურის პირობებში შესაძლოა მოხდეს აკუმულატორის გაფონვა. თუ სითხე მოხვდა კანზე, დაუყოვნებლივ ჩამოიბანეთ საპნითა და წყლით, შემდეგ მოახდინეთ მისი ნეიტრალიზება ლიმონის წვენი ან ძმრით. თუ სითხე მოხვდა თვალებში, გამოიბანეთ წყლით მინიმუმ 10 წუთის განმავლობაში და შემდეგ დაუყოვნებლივ მიმართეთ ექიმს. ამ წესის მიდევნება შეამცირებს სერიოზული პირადი ზიანის რისკს.
- არ მისცეთ ბენზინს, ნავთობის ბაზაზე

KA

დამზადებულ პროდუქტებს ან სხვა ძლიერი გამსხნელებს მოგიდნენ პლასტმასის ნაწილებთან კონტაქტში. ეს ნივთიერებები შეიგავენ ქიმიურ ნაერთებს, რომელთაც შეუძლია დააზიანონ, გაცვიონ და დაშალონ პლასტმასი.

- **აკუმულატორის ტექნიკური მომსახურება შეასრულებინეთ კვალიფიციურ პირს მხოლოდ იდენტური სათადარიგო ნაწილების გამოყენებით.** ეს უზრუნველყოფს აკუმულატორის უსაფრთხოდ მუშაობას.
- არ გამოიყენოთ აკუმულატორი, რომელიც დაზიანებული ან გადაკეთებულია. დაზიანებულმა ან გადაკეთებულმა აკუმულატორმა შესაძლოა განაპირობოს გაუთვალისწინებელი ქმედება, რამაც შეიძლება გამოიწვიოს ხანძარი, აფეთქება ან დაზიანების რისკი.
- არ მოათავსოთ აკუმულატორი ცეცხლთან მახლობლად ან მაღალ ტემპერატურაში. ცეცხლმა ან 130 °C-ზე მაღალმა ტემპერატურამ შესაძლოა გამოიწვიოს აფეთქება.
- მიყევით დამუხტვის ინსტრუქციებს და არ დამუხტოთ აკუმულატორი ინსტრუქციაში მითითებული ტემპერატურის დიაპაზონის გარეთ. აკუმულატორის არასწორად ან მითითებული ტემპერატურის ფარგლებს მიღმა დამუხტვამ შეიძლება დააზიანოს აკუმულატორი და გაზარდოს ხანძრის რისკი.
- არ გადააკეთოთ და არ შეეცადოთ შეაკეთოთ აკუმულატორი თავად, მიჰყევით მხოლოდ გამოყენებისა და მოვლის ინსტრუქციებში ჩამოთვლილ მითითებებს.

შეინახეთ ეს მითითებები. ხშირად იხელმძღვანელებთ მითითებებით და ასწავლეთ ისინი სხვებს, ვისაც სურთ ამ ხელსაწყოს გამოყენება. თუ ათხოვებთ ხელსაწყოს სხვა პირს, ასევე ათხოვებთ მას ეს მომხმარებლის ინსტრუქცია, რათა ადკვეთოთ ხელსაწყოს არასათანადო გამოყენება და შესაძლო ზიანი.

სპეციფიკაციები

მაბვა	56 ვოლტი 
ნომინალური სიმძლავრე	40 ამპ/სთ

აკუმულატორის ნომინალური ენერჯია	2.2 კვტ.სთ
აკუმულატორის დასახელება	16IFpR41/136-2
ნომინალური ძაბვა	51.2 ვოლტიანი
წონა (აკუმულატორის გარეშე)	17.7 კგ
რეკომენდებული დამუხტვის ტემპერატურა	5°C – 40°C
რეკომენდებული დასაწყობების ტემპერატურა	10°C – 26°C

შეფუთვის ფურცელი (სურ. ა)

აღწერა

შეისწავლეთ თქვენი აკუმულატორი (ნახ. A)

1. სახელური
2. ჩამრთველი ღილაკი
3. 5-LED საწვავის დონის საზომი
4. სამკუთხედის ნიშანი
5. აკუმულატორის ელექტრული კონტაქტები

ექსპლუატაცია

5-LED საწვავის დონის საზომი

ამ ლითიუმ-იონის აკუმულატორს აქვს 5-LED საწვავის საზომი. სწრაფად დააჭირეთ ჩართვის ღილაკს და LED საწვავის საზომი აჩვენებს აკუმულატორის დატენვის დონეს ან სამუშაო მდგომარეობას 10 წამის განმავლობაში.

5-LED საწვავის დონის საზომი	აკუმულატორის დამუხტვის დონე/სამუშაო მდგომარეობა
 5-ვე LED ანათებს მუქ მწვანედ	დამუხტვის დონე 80%-დან 100%-მდე
 4 LED ანათებს მუქ მწვანედ	დამუხტვის დონე 60%-დან 80%-მდე
 3 LED ანათებს მუქ მწვანედ	დამუხტვის დონე 40%-დან 60%-მდე

KA

	2 LED ანათებს მუქ მწვანედ	დამუხტვის დონე 20%-დან 40%-მდე
	1 LED ანათებს მუქ მწვანედ	დამუხტვის დონე 10%-დან 20%-მდე
	1 LED ციმციმებს წითლად.	დამუხტვის დონე 10%-ზე ნაკლები
	5-ვე LED ციმციმებს წითლად.	დაბალი ძაბვა. აკუმულატორი თითქმის დაცლილია და საჭიროებს დაუყოვნებლივ დამუხტვას.
	5-ვე LED ანათებს მუქ წითლად	აკუმულატორი ძალიან ცხელია ან ძალიან ცივია გააცივეთ ან გაათბეთ აკუმულატორი, სანამ მისი ტემპერატურა არ მიაღწევს -17°C – 67°C ტემპერატურის დიაპაზონს.

თვით-დიაგნოსტიკა

დააჭირეთ და დააყოვნეთ თითო ჩართვის დილაკზე 6 წამის განმავლობაში, აკუმულატორი გადავა თვითდიაგნოსტიკის რეჟიმში და LED ნათურ(ებ)ი განათდება დაახლოებით 10 წამის განმავლობაში.

5-LED საწვავის დონის საზომი	აკუმულატორის დამუხტვის დონე/სამუშაო მდგომარეობა
5-ვე LED ანათებს მუქ მწვანედ.	აკუმულატორი ნორმალურად მუშაობს.

	5-ვე LED მონაცვლეობით ანათებს მოციმციმე მწვანედ და წითლად.	დაზიანებული აკუმულატორი, აკუმულატორის დატენვა ან დაცლა შეუძლებელია. დაზიანებისთვის მიმართეთ EGO-ს კლიენტთა მომსახურების ცენტრს.
	5-ვე LED ანათებს მუქ ნარინჯისფერად.	აკუმულატორის მოცულობა თავდაპირველ მოცულობაზე 40%-ით ნაკლებია. დაზიანებისთვის მიმართეთ EGO-ს კლიენტთა მომსახურების ცენტრს.

საკომუნიკაციო ტექნოლოგია

დაკავშირებული პროდუქტებისა და სერვისების სრული ასორტიმენტის შესახებ ინფორმაციისთვის, დაკავშირების ინსტრუქციების ჩათვლით, დაასკანირეთ ქვემოთ მოცემული QR კოდი ან ეწვიეთ ბმულს www.egopowerplus.eu/connect.



როდის დატენით აკუმულატორი

ეს ლითიუმ-იონის აკუმულატორები მოწოდებულია ნაწილობრივ დატენილი სახით. სრულად დატენით აკუმულატორი პირველ ჯერზე სარგებლობამდე.

არ არის აუცილებელი აკუმულატორის სრულად დაცლა ხელახლა დამუხტვამდე. ლითიუმ-იონის აკუმულატორის დამუხტვა ნებისმიერ დროს არის შესაძლებელი და მას არ აქვს „მახსოვრობა“ ნაწილობრივი განმუხტვის შემთხვევაში. გამოიყენეთ 5-led საწვავის საზომი, რათა დაადგინოთ, თუ როდის სჭირდება აკუმულატორს ხელახლა დატენვა.

შენიშვნა: აკუმულატორის ბლოკის სრული დამუხტვის შემდეგ ხელსაწყოს მუშაობის

KA

განსაკუთრებულად შემცირებული პერიოდი აღნიშნავს იმ ფაქტს, რომ აკუმულატორის ბლოკმა თითქმის ამოწურა საექსპლუატაციო ვადა და საჭიროებს შეცვლას. თვითდიაგნოსტიკის დროს 5-ვე led ნათურა მუქ წარინჯისფრად ანათებს. იხილეთ „თვითდიაგნოსტიკის“ ნაწილი ამ სახელმძღვანელოში.

როგორ დავტენოთ აკუმულატორი

აკუმულატორის დამუხტვა ხდება pxc1600h ჰაბის და pxc1400ps კვების ბლოკის კომბინაციით (ნახ. b).

შეასრულეთ ცალკეული ego-ს კვების ბლოკის და დამტენის ოპერატორის სახელმძღვანელოში მოცემული დამატებითი ინსტრუქციები.

აკუმულატორის ჩამაგრება და მოხსნა

იხილეთ შესაბამისი ego-ს ხელსაწყოს მომხმარებლის ინსტრუქცია.

ტექნიკური მომსახურება

გაფრთხილება: სერიოზული პერსონალური ზიანისგან თავის არიდების მიზნით ყოველთვის გამოაერთეთ მოწყობილობები და ამოიღეთ აკუმულატორი მანქანიდან, როდესაც წმენდთ მას ან უტარებთ რაიმე ტიპის მომსახურებას.

გაფრთხილება: ტექნომსახურების დროს გამოიყენეთ მხოლოდ ego-ს იდენტური სათადარიგო ნაწილები. სხვა ნებისმიერი ნაწილის გამოყენებამ შესაძლოა შექმნას საფრთხე ან გამოიწვიოს მოწყობილობის დაზიანება. მოწყობილობის უსაფრთხოდ და გამართულად მუშაობისთვის საჭიროა მისი ყველა შეკეთება და ნაწილის შეცვლა მოხდეს კვალიფიციური სერვისის ტექნიკოსის მიერ.

გაფრთხილება: აკუმულატორის გაწმენდისთვის არ არის რეკომენდებული მშრალი კომპრესირებული ჰაერის გამოყენება. თუ შეკუმშული ჰაერის ჭავლის გამოყენება არის ერთადერთი წმენდის მეთოდი, ყოველთვის მორგეთ უსაფრთხოების თვალსაფარი ან გვერდითა ეკრანების მქონე უსაფრთხოების სათავალე. გაიკეთეთ მტვრის ნაწინააღმდეგო ნიღაბი, თუ მუშაობისას წარმოიქმნება მტვერი.

ზოგადი სახის ტექნიკური მომსახურება

მოერიდეთ გამხსნელების გამოყენებას მოწყობილობის პლასტმასის ნაწილების

გაწმენდისას. პლასტმასების უმეტესობა ადვილად ზიანდება მათზე სხვადასხვა სახის კომერციული გამხსნელების გამოყენების შედეგად. გამოიყენეთ სუფთა ტილო ტალახის, მტვრის, ზეთის, ცხიმის და სხვ. მოსაცილებლად.

გაფრთხილება: არცერთ შემთხვევაში არ მისცეთ სამუხრუჭე სითხეს, ბენზინს, ნავთობის ბაზაზე დამზადებულ პროდუქტებს ან სხვა ძლიერ გამხსნელებს და ა.შ. იყენენ პლასტმასის ნაწილებთან კონტაქტში. ქიმიურმა ნაერთებმა შესაძლოა დაზიანოს, გაცვიფოს და დაშალოს პლასტმასი, რამაც შეიძლება მოგაყენოთ სერიოზული ზიანი.

გაფრთხილება: მოკლე ჩართვით გამოწვეული ხანძრის, პირადი დაზიანებისა და პროდუქტის დაზიანების რისკის შესამცირებლად, არასოდეს ჩადოთ თქვენი ხელსაწყო, აკუმულატორი ან დამტენი სითხეში და არ დაუშვათ ხელსაწყოში სითხის მოხვედრა. კოროზიულმა ან გამტარმა სითხეებმა, როგორცაა ზღვის წყალი, გარკვეული სამრეწველო ქიმიკატები და მათეთრებელი ან მათეთრებელის შემცველი პროდუქტები და ა.შ., შეიძლება გამოიწვიოს მოკლე ჩართვა.

აკუმულატორის ტექნომსახურება

აკუმულატორი აღჭურვილია ლითიუმ-იონის დატენვადი ელემენტებით. მუშაობის ხანგრძლიობა ერთ დამუხტვაზე დამოკიდებული იქნება შესასრულებელი სამუშაოს ტიპზე.

ამ ხელსაწყოში არსებული აკუმულატორები შექმნილია იმისთვის, რომ უზრუნველყონ მაქსიმალურად უშეცდომოდ მუშაობა. თუმცა როგორც ყველა აკუმულატორი, ისინიც გაიხარჯებიან.

არ დაშალოთ აკუმულატორი ან შეეცადოთ მისი ელემენტების შეცვლა. აკუმულატორებთან მუშაობამ, განსაკუთრებით ბეჭდებისა და სამკაულების ტარებისას, შესაძლოა გამოიწვიოს სერიოზული დამწვრობა.

აკუმულატორის ტექნიკური ვადის მაქსიმალურად გასაზრდელად, წაიკითხეთ და გაეცანით ხელსაწყოს მომხმარებლის ინსტრუქციას.

- დამტენი მოწყობილობის ქსელიდან გამორთვა და ლითიუმ-იონის აკუმულატორის მოხსნა, როცა მათ არ

ვიყენებთ, არის სწორი პრაქტიკა.

ლითიუმ-იონის აკუმულატორის 30 დღეზე მეტი ხნით შენახვა:

შეინახეთ ლითიუმ-იონის აკუმულატორი ადგილას, სადაც ტემპერატურა 26°C-ზე ნაკლებია და არ არის ნესტი.

- შეინახეთ ლითიუმ-იონის აკუმულატორები 30% – 50%-ით დამუხტულ მდგომარეობაში.
- შენახვის ყოველ მეექვსე თვეს სრულად დამუხტეთ ლითიუმ-იონის აკუმულატორები.
- გარეკანი შესაძლოა გაიწმინდოს ნაჭრით ან არამეტალური რბილი ფუნჯით.

გარემოს ცავა



არ მოათავსოთ ელექტრო მოწყობილობა, დამტენი და აკუმულატორი საყოფაცხოვრებო ნაგავში! მიუტანეთ პროდუქტი ნარჩენების ავტორიზირებულ გადამამუშავებელს და უზრუნველყავით ასეთი ნარჩენის განცალკევებულად შეგროვება. ელექტრო ხელსაწყოები უნდა ჩაბარდეს გარემოს თვალსაზრისით თავისებად ნარჩენების გადამამუშავებელ ობიექტს.

გარანტია

Ego-ს საგარანტიო პოლიტიკა

გთხოვთ, ეწვიოთ ვებ-გვერდს egopowerplus.eu. და გაეცნოთ ego-ს საგარანტიო მომსახურების წესებს და პირობებს სრულად.

PROČITAJTE SVA UPUTSTVA!



PROČITAJTE PRIRUČNIK ZA RUKOVAOCA

⚠ UPOZORENJE: Da bi se osigurala sigurnost i pouzdanost, sve popravke treba da radi kvalifikovani servisni tehničar.

SIGURNOSNI SIMBOL

Svrha sigurnosnih simbola je da vam skrenu pažnju na moguće opasnosti. Sigurnosni simboli i objašnjenja uz njih zaslužuju vašu pomnu pažnju i shvatanje. Simboli upozorenja, sami po sebi, ne eliminišu nikakve opasnosti. Uputstva i upozorenja koja oni daju nisu zamena za odgovarajuće mere sprečavanja nezgoda.

⚠ UPOZORENJE: Obavezno pročitajte i shvatite sva sigurnosna uputstva u ovom Priručniku za rukovaoca, obuhvatajući i sve simbole sigurnosnih upozorenja poput „**OPASNOST**“, „**UPOZORENJE**“ i „**OPREZ**“ pre korišćenja ove mašine. Nepridržavanje svih dole navedenih uputstava može da dovede do strujnog udara, požara i/ili ozbiljne telesne povrede.

⚠ UPOZORENJE: Rizik od požara i opekotina. Ne rasklapajte, ne zagrevajte iznad 100 °C, niti spaljujte. Držite bateriju van domašaja dece i u originalnoj ambalaži dok ne budete spremni da je koristite. Potrošene baterije odmah odložite na otpad u skladu sa lokalnim propisima o recikliranju ili otpadu.

SIGURNOSNA UPUTSTVA

Ova stranica prikazuje i opisuje sigurnosne simbole koji mogu da se pojave na ovom proizvodu. Pročitajte, shvatite i sledite sva uputstva na mašini pre no što pokušate da je sklopite i da rukujete njom.



Sigurnosno upozorenje



Radi smanjenja opasnosti od povreda, korisnik treba da pročita priručnik za rukovaoca.



Otpadni električni proizvodi ne smeju da se odlažu sa otpadom iz domaćinstva. Odnosite ih u ovlašćeni centar za reciklažu.



Ovaj proizvod je u skladu sa primenjivim Direktivama EU.



Ovaj proizvod je u skladu sa primenjivim zakonima UK.

V

Napon



Jednosmerna struja

°C

Celzijus

Ah

Amper-sat



Uvek izvadite bateriju iz proizvoda kad sklapate delove, podešavate, čistite ili kad ne koristite proizvod.



Ne izlažite bateriju/čelije baterije vatri.



Ambijentalna temperatura za punjenje baterije



Ne izlažite bateriju/čelije baterije vodi.



Bluetooth®

SR

⚠ UPOZORENJE: Pročitajte i shvatite sva uputstva. Nepridržavanje svih dole navedenih uputstava može da dovede do strujnog udara, požara i/ili ozbiljne telesne povrede.

BEZBEDNOST NA RADNOM PODRUČJU

- Održavajte radno područje čistim i dobro osvetljenim. Na pretrpanim ili mračnim područjima su veće šanse da dođe do nezgoda.
- Ne rukujte mašinama u eksplozivnim okruženjima, kao na primer u prisustvu zapaljivih tečnosti, gasova ili prašine. Mašine stvaraju varnice koje mogu zapaliti prašinu ili isparenja.

ELEKTRIČNA BEZBEDNOST

- Ne izlažite mašine kiši ili mokrim uslovima. Voda koja uđe u mašinu povećava rizik od strujnog udara.

UPOTREBA I ODRŽAVANJE MAŠINA NA BATERIJE

- Punite samo punjačima koje navodi proizvođač. Punjač koji je prikladan za jedan tip baterije može da stvori rizik od požara kad se koristi sa drugom baterijom.
- Koristite mašine samo sa konkretno imenovanim baterijama. Upotreba bilo kakvih drugih baterija može da stvori rizik od povrede i požara.
- Kad se baterija ne koristi, držite je dalje od drugih metalnih predmeta, poput spajalica, novčića, ključeva, ekspera, vijaka ili drugih malih metalnih predmeta koji mogu da naprave spoj jednog terminala sa drugim. Kratak spoj terminala baterije može da izazove opekotine ili požar.
- U ekstremnim uslovima može doći do curenja tečnosti iz baterije; izbegavajte kontakt sa njom. Ako dođe do nehotičnog kontakta, isperite vodom. Ako tečnost dođe u kontakt sa očima, takođe potražite i medicinsku pomoć. Tečnost iz baterije može da izazove iritaciju ili opekotine.
- Ne rasklapajte, ne otvarajte niti secite sekundarne ćelije ili baterije.
- Ne izlažite ćelije ili baterije toploti ili vatri. Izbegavajte skladištenje na direktnom sunčevom svetlu.
- Nemojte napraviti kratak spoj na ćeliji ili bateriji. Ne skladištite ćelije ili baterije neuređno u kutiji ili fioci gde mogu da naprave kratak spoj jedna sa drugom ili sa drugim metalnim predmetima.
- Ne vadite ćeliju ili bateriju iz originalne ambalaže dok ne bude potrebna za korišćenje.
- Ne izlažite ćelije ili baterije mehaničkim udarima.

- U slučaju curenja iz ćelije, ne dozvolite da tečnost dođe u kontakt sa kožom ili očima. Ako je došlo do kontakta, operite pogođenu oblast velikom količinom vode i potražite medicinski savet.
- Ne koristite nijedan punjač osim onog koji je konkretno priložen za upotrebu sa ovom opremom.
- Ne koristite nijednu ćeliju ili bateriju koja nije dizajnirana za upotrebu sa ovom opremom.
- Ne kombinujte ćelije različite proizvodnje, kapaciteta, veličine ili tipa u okviru jedne baterije.
- Držite ćelije i baterije van domašaja dece.
- Odmah potražite medicinski savet ako ćelija ili baterija bude progutana.
- Uvek kupite ćeliju ili bateriju koja odgovara opremi.
- Držite ćelije i baterije čistim i suvim.
- Obrišite terminale ćelije ili baterije čistom, suvom krpom ako se uprljaju.
- Sekundarne ćelije i baterije treba napuniti pre upotrebe. Uvek koristite odgovarajući punjač i u proizvođačevom uputstvu ili priručniku za opremu potražite uputstva za pravilno punjenje.
- Ne ostavljajte bateriju na produženom punjenju kad nije u upotrebi.
- Nakon dužih perioda skladištenja, možda će biti neophodno napuniti i isprazniti ćelije ili baterije nekoliko puta da bi se postigao maksimalni učinak.
- Sekundarne ćelije i baterije imaju najbolji učinak kad rade na normalnoj sobnoj temperaturi (20 °C ± 5 °C).
- Sačuvajte originalnu literaturu o proizvodu za buduću upotrebu.
- Ćeliju ili bateriju koristite isključivo za primenu za koju je predviđena.
- Kad je to moguće, izvadite bateriju iz opreme kad se oprema ne koristi.
- Pravilno odložite na otpad

SERVIS

- Pratite uputstva u odeljku Održavanje u ovom priručniku. Upotreba neovlašćenih delova ili nepridržavanje uputstava za održavanje mogu da dovedu do rizika od strujnog udara ili povrede.

SPECIFIČNA SIGURNOSNA PRAVILA

- Upoznajte svoju mašinu. Pažljivo pročitajte priručnik za rukovaoca. Saznajte koje su primene i ograničenja, kao i specifične potencijalne opasnosti u vezi sa mašinom. Poštovanje ovog pravila će

smanjiti rizik od strujnog udara, požara ili ozbiljne povrede.

- **Mašine na baterije ne moraju da budu uključene u utičnicu; one su stoga uvek u radnom stanju.** Vodite računa o mogućim opasnostima kad ne koristite mašinu na baterije. Uvek izvadite bateriju pre menjanja podataka. Poštovanje ovog pravila će smanjiti rizik od strujnog udara, požara ili ozbiljne telesne povrede.
- **Ne stavljajte mašine na baterije ili same baterije blizu vatre ili toplote.** To će smanjiti rizik od eksplozije i eventualne povrede.
- **Ne bacajte baterije u vatru.** Čelije mogu eksplodirati. Proverite lokalne pravilnike radi eventualnih specijalnih uputstava za odlaganje na otpad.
- **Ne otvarajte niti oštećujte bateriju.** Ispušteni elektrolit je korozivan i može da izazove oštećenja očiju ili kože. Može biti otrovan ako se proguta.
- **Ne gnječite, ispuštajte ili oštećujte bateriju.** Ne koristite bateriju ili punjač koji su pali ili dobili oštar udarac. Oštećena baterija može da eksplodira. Odmah pravilno odložite na otpad ispuštenu ili oštećenu bateriju.
- **Baterije ispuštaju gasoviti vodonik i mogu da eksplodiraju u prisustvu izvora paljenja, poput pilot plamenika** Da biste smanjili rizik od ozbiljne telesne povrede, nikad ne koristite nikakve bežične proizvode u prisustvu otvorenog plamena. Eksplozija baterije može da izbaci krhotine i hemikalije. Ako im budete izloženi, odmah isperite vodom.
- **Nemojte puniti bateriju na vlažnim ili mokrim mestima.** Poštovanje ovog pravila će smanjiti rizik od strujnog udara.
- **Za najbolje rezultate, bateriju treba puniti na mestu gde je temperatura veća od 5 °C i manja od 40 °C.** Ne skladištite je na otvorenom prostoru ili u vozilima.
- **U ekstremnim uslovima upotrebe ili temperature može doći do curenja baterije.** Ako tečnost dođe u kontakt sa kožom, odmah operite sapunom i vodom a zatim neutrališite limunovim sokom ili sirćetom. Ako tečnost dospe u oči, ispirajte ih čistom vodom najmanje 10 minuta a zatim potražite hitnu medicinsku pomoć. Poštovanje ovog pravila će smanjiti rizik od ozbiljne telesne povrede.
- **Nemojte dozvoliti da benzin, ulja, proizvodi na bazi benzina itd. dođu u kontakt sa plastičnim delovima.** Te supstance sadrže hemikalije koje mogu da oštete, oslabe ili unište plastiku.
- **Odnosite bateriju na servisiranje kod kvalifikovanog serviseru koji će koristiti samo identične rezervne**

delove. To će osigurati da bezbednost baterije bude održana.

- Ne koristite bateriju koja je oštećena ili modifikovana. Oštećene ili modifikovane baterije mogu da ispolje nepredvidivo ponašanje, dovodeći do požara, eksplozije ili rizika od povrede.
- Ne izlažite bateriju vatri ili previsokoj temperaturi. Izlaganje vatri ili temperaturi iznad 130 °C može izazvati eksploziju.
- Pratite sva uputstva za punjenje i ne puniti bateriju izvan temperaturnog opsega navedenog u uputstvima. Punjenje na nepravilan način ili na temperaturama izvan navedenog opsega može da ošteti bateriju i poveća rizik od požara.
- Nemojte modifikovati ili pokušavati da popravite bateriju osim kako je navedeno u uputstvu za upotrebu i održavanje.

Sačuvajte ovo uputstvo. Uputstva upotrebljavajte često i upotrebljavajte ih za upućivanje drugih osoba koje mogu da upotrebljavaju ovu mašinu. Ako pozajmite nekom ovu mašinu, pozajmite i ovo uputstvo da bi se sprečila pogrešna upotreba proizvoda i eventualna povreda.

SPECIFIKACIJE

Napon	56 V ---
Nazivni kapacitet	40 Ah
Nazivna energija baterije	2,2 kWh
Oznaka Baterija	16IFpR41/136-2
Nominalni napon	51,2 V
Težina (bez baterije)	17,7 kg
Preporučena temperatura punjenja	Od 5 do 40 °C
Preporučena temperatura skladištenja	Od 10 do 26 °C

POPIS PAKOVANJA (SLIKA A)

OPIS

UPOZNAJTE SVOJU BATERIJU (slika A)

1. Ručka
2. Dugme napajanja
3. Pokazivač goriva sa 5 LED lampica
4. Oznaka trougla

5. Kontakti baterije

RUKOVANJE

POKAZIVAČ GORIVA SA 5 LED LAMPICA

Ova litijum-jonska baterija ima 5 LED lampica kao pokazivač goriva. Kratko pritisnite dugme za napajanje i LED pokazivač goriva će prikazati nivo napunjenosti baterije ili radno stanje tokom 10 sekundi.

Pokazivač goriva sa 5 LED lampica	Nivo punjenja baterije/ radno stanje
 Svih 5 LED lampica svetli neprekidno zeleno	Nivo punjenja od 80% do 100%
 4 LED lampice svetle neprekidno zeleno	Nivo punjenja od 60% do 80%
 3 LED lampice svetle neprekidno zeleno	Nivo punjenja od 40% do 60%
 2 LED lampice svetle neprekidno zeleno	Nivo punjenja od 20% do 40%
 1 LED lampica svetli neprekidno zeleno	Nivo punjenja od 10% do 20%
 1 LED lampica svetli bljeskajuće crveno	Nivo punjenja manji od 10%
 Svih 5 LED lampica bljeska crveno.	Nizak napon. Baterija je skoro ispražnjena i treba odmah da se puni.
 Svih 5 LED lampica svetli neprekidno crveno	Baterija je previše vruća ili previše hladna. Ohladite ili zagrejte bateriju dok njena temperatura ne dostigne temperaturni opseg od -17 do +67 °C.

Samo-dijagnostika

Pritisnite i držite dugme za napajanje 6 sekundi, baterija će ući u samo-dijagnostiku a LED lampice će ostati osvetljene približno 10 sekundi.

Pokazivač goriva sa 5 LED lampica	Nivo punjenja baterije/ radno stanje
 Svih 5 LED lampica svetli neprekidno zeleno.	Baterija funkcioniše normalno.
 Svih 5 LED lampica naizmenično bljeska zeleno i crveno.	Neispravna baterija, baterija se ne može puniti ili prazniti. Obratite se EGO centru za korisničku službu radi pomoći.
 Svih 5 LED lampica svetli neprekidno narandžasto.	Kapacitet baterije je ispod 40% prvobitnog kapaciteta. Obratite se EGO centru za korisničku službu radi pomoći.

KOMUNIKACIONA TEHNOLOGIJA

Za informacije o celoj paleti naših povezanih uređaja i usluga, obuhvatajući i uputstva za povezivanje, skenirajte QR kod ispod ili posetite

www.egopowerplus.eu/connect.



KADA PUNITI BATERIJU

Ova litijum-jonska baterija se isporučuje delimično napunjena. Pre prve upotrebe, potpuno napunite bateriju.

Nije neophodno potpuno isprazniti bateriju pre ponovnog punjenja. Litijum-jonska baterija se može puniti u bilo kom trenutku i neće razviti „memoriju“ kad se puni nakon samo delimičnog pražnjenja. Koristite pokazivač goriva sa 5 LED lampica da biste utvrdili kad bateriju treba puniti.

OBAVEŠTENJE: Značajno smanjeno vreme rada nakon što je baterija potpuno napunjena ukazuje da je baterija blizu kraja svog radnog veka i da se mora zameniti. Svih 5 LED lampica će svetleti neprekidno narandžasto tokom samo-dijagnostike. Pogledajte odeljak „Samo-dijagnostika“ u ovom priručniku.

KAKO PUNITI BATERIJU

Baterija se puni koristeći kombinaciju čvorišta PGX1600H i spoljašnje baterije PGX1400PB (slika B).

Pratite dodatna uputstva u Priručniku za rukovaoca za pojedinačnu EGO spoljašnju bateriju i punjač.

KAKO SPOJITI I ODVOJITI BATERIJU

Pratite uputstva u Priručniku za rukovaoca za pojedinačne EGO proizvode.

ODRŽAVANJE

⚠ UPOZORENJE: Da biste izbegli ozbiljne telesne povrede, uvek isključite sve uređaje i uklonite bateriju iz mašine prilikom čišćenja ili održavanja.

⚠ UPOZORENJE: Tokom servisiranja, koristite samo identične EGO rezervne delove. Upotreba bilo kakvih drugih delova može da dovede do opasnosti ili da izazove oštećenje proizvoda. Da bi se osigurala sigurnost i pouzdanost, sve popravke treba da radi kvalifikovani servisni tehničar.

⚠ UPOZORENJE: Ne preporučuje se korišćenje komprimovanog suvog vazduha kao metoda čišćenja baterije. Ako je čišćenje komprimovanim vazduhom jedini metod koji možete da primenite, uvek nosite bezbednosne naočare sa bočnim štitnicima kad čistite komprimovanim vazduhom. Ako je rad prašnjav, nosite i masku za prašinu.

OPŠTE ODRŽAVANJE

Izbegavajte korišćenje rastvarača kada čistite plastične delove. Većina plastike je podložna oštećenjima od raznih tipova komercijalnih rastvarača i može se oštetiti njihovom upotrebom. Koristite čistu krpu da uklonite prljavštinu, prašinu, ulje, masnoću itd.

⚠ UPOZORENJE: Nemojte ni u kom trenutku dozvoliti da koćiona tečnost, benzin, proizvodi na bazi petroleja, penetraciono ulje itd. dođu u kontakt sa plastičnim delovima. Hemikalije mogu da oštete, oslabe ili unište plastiku, što može da dovede do ozbiljne telesne povrede.

⚠ UPOZORENJE: Da biste smanjili rizik od požara, telesne povrede i oštećenja proizvoda zbog kratkog spoja, nikad ne potapajte mašinu, bateriju ili punjač u tečnost i ne

dozvolite da tečnost uđe u njih. Korozivne ili provodničke tečnosti poput morske vode, određenih industrijskih hemikalija i izbeljivača ili proizvoda koji sadrže izbeljivač i sl. mogu da izazovu kratak spoj.

ODRŽAVANJE BATERIJE

Ova baterija se sastoji od više litijum-jonskih punjivih baterija. Trajanje upotrebe posle svakog punjenja će zavisiti od vrste posla koji se radi.

Baterije su dizajnirane da pruže maksimalni radni vek bez problema. Kao i sve baterije, i one će se na kraju istrošiti.

Ne rasklapajte bateriju i ne pokušavajte da zamenite baterije u njoj. Rukovanje baterijama, naročito kad nosite prstenje i nakit, moglo bi da dovede do ozbiljnih opekotina.

Da biste imali najduži mogući radni vek baterije, pročitajte i shvatite priručnik za rukovaoca.

- Dobra je praksa izvući utikač punjača i ukloniti litijum-jonsku bateriju kad nisu u upotrebi.

Za skladištenje litijum-jonske baterije duže od 30 dana:

Skladištite litijum-jonsku bateriju na mestu gde je temperatura ispod 26 °C i gde nema vlage.

- Skladištite litijum-jonske baterije u stanju napunjenosti 30 – 50%.
- Svakih šest meseci skladištenja potpuno napunite litijum-jonsku bateriju.
- Spoljašnjost se može čistiti krpom ili mekom nemetalnom četkom.

ZAŠTITA ŽIVOTNE SREDINE



Ne odlazite električnu opremu, potrošene baterije i punjače u kućni otpad! Odesite ovaj proizvod u ovlašćeni pogon za reciklažu ili ga odvojite od ostalog smeća radi zasebnog prikupljanja. Električni alati moraju se odneti u ekološki prihvatljiv pogon za reciklažu.

GARANCIJA

EGO POLITIKA GARANCIJE

Posetite veb-lokaciju egopowerplus.eu za potpune uslove i odredbe EGO politike garancije.

PROČITAJTE UPUTSTVO U CIJELOSTI!



PROČITAJTE KORISNIČKI PRIRUČNIK.

⚠ UPOZORENJE! Radi osiguranja sigurnosti i pouzdanosti, sve popravke treba obavljati kvalifikovani servisni tehničar.

SIGURNOSNI SIMBOL

Svrha sigurnosnih simbola je skretanje pažnje na moguće opasnosti. Sigurnosni simboli i njihova objašnjenja zahtijevaju vašu potpunu pažnju i razumijevanje. Simboli upozorenja sami po sebi ne isključuju opasnost. Uputstva i upozorenja koja pružaju nisu zamjena za propisne mjere za prevenciju nesreća.

⚠ UPOZORENJE! Prije upotrebe ove mašine pobrinite se da sva sigurnosna uputstva u ovom korisničkom priručniku, uključujući sve sigurnosne simbole kao što su "OPASNOST", "UPOZORENJE" i "OPREZ" pročitate s razumijevanjem. Zanemarivanje svih uputstava navedenih u nastavku može rezultirati strujnim udarom, požarom i/ili teškim tjelesnim povredama.

⚠ UPOZORENJE! Opasnost od požara i opekotina. Nemojte rastavljati, zagrijavati na temperature iznad 100 °C ili spaljivati. Držite bateriju van dohvata djece i u originalnom pakovanju dok ne bude spremna za upotrebu. Iskorištene baterije odmah odložite u skladu s lokalnim propisima za reciklažu ili odlaganje otpada.

SIGURNOSNA UPUTSTVA

Na ovoj stranici slikovno su prikazani i objašnjeni sigurnosni simboli koji se mogu pojaviti na ovom proizvodu. Prije pokušaja sastavljanja i rukovanja, s razumijevanjem pročitate sva uputstva na proizvodu i pridržavajte ih se.



Simbol upozorenja.



Radi smanjenja opasnosti od povreda, korisnik treba pročitati korisnički priručnik.



Otpadni električni proizvodi ne smiju se odlagati s otpadom iz domaćinstva. Odnosite ih u ovlaštenu centar za reciklažu.



Ovaj proizvod je u skladu s primjenjivim direktivama EU.



Ovaj proizvod je u skladu s važećim zakonodavstvom Velike Britanije.

V

Napon



Istosmjerna struja

°C

Celzijus

Ah

Amper-sat



Kada postavljate dijelove, obavljate radove podešavanja, čišćenja ili kada ne upotrebljavate proizvod, komplet baterija uvijek izvadite iz proizvoda.



Nemojte izlagati komplet baterija/baterijske ćelije vatri.



Temperatura okruženja prilikom punjenja kompleta baterija



Nemojte izlagati komplet baterija/baterijske ćelije vodi.



Bluetooth®

BS

⚠ UPOZORENJE! S razumijevanjem pročitajte sva uputstva. Zanemarivanje svih uputstava navedenih u nastavku može rezultirati strujnim udarom, požarom i/ili teškim tjelesnim povredama.

SIGURNOST RADNOG PODRUČJA

- Radno područje održavajte čistim i dobro osvijetljenim. Pretrpana ili mračna područja izazivaju nesreće.
- Mašine nemojte upotrebljavati u eksplozivnim okruženjima, kao na primjer u prisutnosti zapaljivih tekućina, plinova ili prašine. Mašine stvaraju iskre koje mogu zapaliti prašinu ili isparenja.

ELEKTRIČNA SIGURNOST

- Nemojte izlagati mašine kiši ili mokrim uslovima. Prodiranjem vode u mašinu povećat će se opasnost od strujnog udara.

UPOTREBA I NJEGA AKUMULATORSKIH MAŠINA

- Punjenje obavljajte samo s punjačima koje je naveo proizvođač. Punjač koji je prikladan za jedan tip baterija može stvoriti rizik od požara ako ga se upotrebljava s drugom baterijom.
- Mašine upotrebljavajte samo s izričito navedenim baterijama. Upotreba drugih baterija može stvoriti rizik od povreda i požara.
- Kada se baterija ne upotrebljava, držite je podalje od drugih metalnih predmeta poput spajalica za papir, kovanica, ključeva, eksera, vijaka ili drugih malih metalnih predmeta koji mogu međusobno spojiti kontakte. Kratko spajanje baterijskih kontakata može uzrokovati opekotine ili požar.
- U slučaju pogrešne upotrebe, baterija može izbaciti tekućinu; izbjegavajte kontakt. Ako slučajno dođe do kontakta, odnosno mjesta isperite vodom. Ako tekućina dođe u kontakt s očima, dodatno potražite pomoć ljekara. Tekućina koju izbaci baterija može uzrokovati nadražaj kože ili opekotine.
- Nemojte rastavljati, otvarati ili usitnjavati sekundarne ćelije ili baterije.
- Ćelije ili baterije nemojte izlagati toplini ili vatri. Izbjegavajte skladištenje na direktnoj sunčevoj svjetlosti.
- Nemojte kratko spajati ćeliju ili bateriju. Ćelije ili baterije nemojte neoprezno spremati u ormarić ili ladicu gdje postoji mogućnost međusobnog kratkog spoja ili kratkog spoja s drugim metalnim predmetima.
- Nemojte vaditi ćeliju ili bateriju iz originalnog pakovanja dok ne bude potrebna za upotrebu.

- Ćelije ili baterije nemojte izlagati mehaničkim udarima.
- U slučaju curenja kiseline iz baterija nemojte dozvoliti da tekućina dođe u kontakt s kožom ili očima. U slučaju kontakta, zahvaćena područja isperite velikom količinom vode i potražite savjet ljekara.
- Nemojte upotrebljavati punjač drugačiji od onog koji je izričito isporučen za upotrebu s opremom.
- Nemojte upotrebljavati ćeliju ili bateriju koja nije predviđena za upotrebu s opremom.
- U bateriji nemojte kombinovati ćelije različitih proizvođača, kapaciteta, veličina ili tipova.
- Ćelije i baterije držite van dohvata djece.
- U slučaju gutanja ćelije ili baterije odmah zatražite savjet ljekara.
- Uvijek kupite ćeliju ili bateriju koja je odgovarajuća za opremu.
- Ćelije i baterije održavajte čistim i suhim.
- Ako se zaprljaju, kontakte ćelije ili baterije obrišite čistom suhom krpom.
- Sekundarne ćelije i baterije potrebno je napuniti prije upotrebe. Uvijek upotrebljavajte ispravan punjač i za uputstva za propisno punjenje pogledajte uputstva proizvođača ili priručnik opreme.
- Kada je ne upotrebljavate, bateriju nemojte ostavljati da se puni duže vrijeme.
- Nakon produženih perioda skladištenja, ćelije ili baterije može biti potrebno nekoliko puta puniti i prazniti radi dobivanja maksimalnog radnog učinka.
- Sekundarne ćelije i baterije pružaju najbolji radni učinak kada rade na normalnoj sobnoj temperaturi (20 °C ± 5 °C).
- Zadržite originalnu dokumentaciju proizvoda za buduće potrebe.
- Ćeliju ili bateriju upotrebljavajte samo za primjenu za koju je predviđena.
- Kada je ne upotrebljavate, bateriju po mogućnosti izvadite iz opreme.
- Propisno zbrinite bateriju.

SERVISIRANJE

- Pratite uputstva u odjeljku Održavanje u ovom priručniku. Upotrebom neodobrenih dijelova ili zanemarivanjem uputstava za održavanje može se izazvati opasnost od strujnog udara ili povreda.

POSEBNI SIGURNOSNI PROPISI

- **Upoznajte svoju mašinu. Pažljivo pročitajte korisnički priručnik. Upoznajte se s primjenama i ograničenjima, kao i sa specifičnim potencijalnim opasnostima koje se odnose na ovu mašinu.** Pridržavanjem ovog pravila smanjit ćete opasnost od strujnog udara, požara ili teških povreda.
- **Baterijske mašine nije potrebno uključivati u električnu utičnicu, stoga su uvijek u radnom stanju.** Pazite na moguće opasnosti kada ne upotrebljavate baterijsku mašinu. Bateriju izvadite uvijek prije promjene pribora. Pridržavanjem ovog pravila smanjit će se opasnost od strujnog udara, požara ili teških tjelesnih povreda.
- **Baterijske mašine ili bateriju nemojte stavljati u blizini vatre ili topline.** Time će se smanjiti opasnost od eksplozije i mogućih povreda.
- **Nemojte odlagati baterije u vatra.** Čelije mogu eksplodirati. Za uputstva o mogućem posebnom odlaganju provjerite lokalne propise.
- **Nemojte otvarati i razdvajati bateriju.** Oslobođeni elektrolit je korozivan i može oštetiti oči ili kožu. U slučaju gutanja može biti otrovan.
- **Bateriju nemojte drobiti, bacati ili oštećivati.** Nemojte upotrebljavati bateriju ili punjač koji su pali ili su jako udareni. Oštećena baterija može eksplodirati. Bateriju koja je pretrpjela pad ili je oštećena odmah propisno odložite u otpad.
- **Baterije ispuštaju vodik i mogu eksplodirati u prisutnosti izvora paljenja, kao što je pomoćni plamenik.** Radi izbjegavanja opasnosti od teških tjelesnih povreda, baterijski proizvod nemojte nikada upotrebljavati u prisutnosti otvorenog plamena. Eksplozivna baterija može izbaciti krhotine i hemikalije. U slučaju izlaganja zahvaćena mjesta odmah isperite vodom.
- **Bateriju nemojte puniti na vlažnom ili mokrom mjestu.** Pridržavanjem ovog pravila smanjit će se opasnost od strujnog udara.
- **Za najbolje rezultate bateriju je potrebno puniti na mjestu gdje je temperatura viša od 5 °C i niža od 40 °C.** Bateriju nemojte skladištiti na otvorenom ili u vozilu.
- **Ekstremna upotreba ili ekstremni temperaturni uslovi mogu uzrokovati curenje kiseline iz baterije.** Ako tekućina dođe u kontakt s kožom, zahvaćena mjesta odmah operite sapunom i vodom, a zatim neutralizirajte limunovim sokom ili sirćetom. Ako tekućina dospje u oči, isperite ih čistom vodom najmanje 10 minuta, a zatim odmah zatražite pomoć ljekara.

Pridržavanjem ovog pravila smanjit će se opasnost od teških tjelesnih povreda.

- **Nemojte dozvoliti da benzin, ulja, proizvodi na bazi nafte i sl., dođu u kontakt s plastičnim dijelovima.** Ove tvari sadrže hemikalije koje mogu oštetiti, oslabiti ili uništiti plastiku.
- **Servisiranje baterije prepustite kvalifikovanom osoblju za popravak koje upotrebljava samo identične zamjenske dijelove.** Time će se osigurati održavanje sigurnosti baterije.
- Nemojte upotrebljavati oštećenu ili modifikovanu bateriju. Oštećene ili modifikovane baterije mogu pokazati nepredvidivo ponašanje koje može rezultirati požarom, eksplozijom ili rizikom od povreda.
- Bateriju nemojte izlagati vatri ili previsokoj temperaturi. Izlaganje vatri ili temperaturi višoj od 130 °C može uzrokovati eksploziju.
- Pridržavajte se svih uputstava za punjenje i bateriju nemojte puniti izvan okvira opsega temperature navedenog u uputstvima. Nepropisno punjenje ili punjenje pri temperaturama izvan okvira određenog opsega može oštetiti bateriju i povećati opasnost od požara.
- Nemojte modifikovati ili pokušavati da popravljate bateriju osim na način naveden u uputstvima za upotrebu i njegu.

Sačuvajte ova uputstva. Uputstvima se koriste često i upotrebljavajte ih za upućivanje drugih osoba koje mogu upotrebljavati ovu mašinu. Ako ovu mašinu nekom posudite, priložite i ovo uputstvo radi sprečavanja nepropisne upotrebe proizvoda i mogućih povreda.

TEHNIČKI PODACI

Napon	56 V ---
Nazivni kapacitet	40 Ah
Nazivna energija baterije	2,2 kWh
Oznaka Baterija	16IFpR41/136-2
Nazivni napon	51,2 V
Masa (bez baterije)	17,7 kg
Preporučena temperatura punjenja	5°C – 40°C
Preporučena temperatura skladištenja	10°C – 26°C

SADRŽAJ PAKOVANJA (SL. A)

OPIS









UPOZNAJTE SVOJU BATERIJU (sl. A)

1. Rukohvat
2. Dugme napajanja
3. Indikator napunjenosti s 5 LED indikatora
4. Oznaka trokuta
5. Kontakti baterije

RAD

INDIKATOR NAPUNJENOSTI S 5 LED INDIKATORA

Ova litij-ionska baterija ima indikator napunjenosti s 5 LED indikatora. Kratko pritisnete dugme napajanja i LED indikator napunjenosti prikazat će nivo napunjenosti ili radno stanje baterije na 10 sekundi.

Indikator napunjenosti s 5 LED indikatora	Nivo napunjenosti / radno stanje baterije
 Svih 5 LED indikatora svjetli zeleno.	Nivo napunjenosti od 80 % do 100 %
 4 LED indikatora svjetle zeleno.	Nivo napunjenosti od 60 % do 80 %
 3 LED indikatora svjetle zeleno.	Nivo napunjenosti od 40 % do 60 %
 2 LED indikatora svjetle zeleno.	Nivo napunjenosti od 20 % do 40 %
 1 LED indikator svjetli zeleno.	Nivo napunjenosti od 10 % do 20 %
 1 LED indikator treperi crveno.	Nivo napunjenosti manji od 10 %
 Svih 5 LED indikatora treperi crveno.	Nizak napon. Baterija je skoro prazna i treba je odmah napuniti.
 Svih 5 LED indikatora svjetli crveno.	Baterija je previše vruća ili previše hladna. Hladite ili zagrijavajte bateriju dok temperatura baterije ne dostigne opseg temperature od -17 °C – 67 °C.

Samodijagnostika

Pritisnite dugme napajanja i držite ga pritisnutim 6 sekundi. Baterija će ući u režim rada samodijagnostike, a LED indikatorli će svijetliti oko 10 sekundi.

Indikator napunjenosti s 5 LED indikatora	Nivo napunjenosti / radno stanje baterije
 Svih 5 LED indikatora svjetli zeleno.	Baterija normalno radi.
  Svih 5 LED indikatora naizmjenično treperi zeleno i crveno.	Neispravna baterija, ne može se puniti ili prazniti. Za pomoć se obratite centru korisničke službe proizvođača EGO.
 Svih 5 LED indikatora svjetli narandžasto.	Kapacitet baterije je ispod 40 % originalnog kapaciteta. Za pomoć se obratite centru korisničke službe proizvođača EGO.

KOMUNIKACIJSKA TEHNOLOGIJA

Za informacije o našoj cjelokupnoj ponudi povezanih proizvoda i usluga, uključujući upute za povezivanje, skenirajte QR kod u nastavku ili posjetite internetsku stranicu

www.egopowerplus.eu/connect.



VRIJEME PUNJENJA BATERIJE

Ova litij-ionska baterija isporučuje se djelimično napunjena. Prije prve upotrebe potpuno napunite bateriju.

Bateriju nije potrebno isprazniti prije punjenja. Litij-ionska baterija može se puniti u bilo kojem trenutku i ne razvija "memoriju" kada se puni nakon samo djelimičnog pražnjenja. Indikator napunjenosti s 5 LED indikatora pomaže vam odrediti kada je potrebno napuniti bateriju.

NAPOMENA! Značajno skraćeno vrijeme rada nakon potpunog punjenja baterije ukazuje na skori kraj korisnog životnog vijeka baterije i potrebnu zamjenu. Tokom postupka samodijagnostike svih 5 LED indikatora svjetli narandžasto. Pogledajte odjeljak "Samodijagnostika" u ovom priručniku.

NAČIN PUNJENJA BATERIJE

Baterija se puni putem kombinacije čvoršta PGX1600H i eksterne baterije PGX1400PB (sl. B).

Više uputa potražite u korisničkom priručniku za određenu EGO eksternu bateriju i punjač.

POSTAVLJANJE I UKLANJANJE BATERIJE

Pratite uputstva u korisničkom priručniku za individualni proizvod proizvođača EGO.

ODRŽAVANJE

⚠ UPOZORENJE! Radi izbjegavanja teških tjelesnih povreda, uvijek isključite sve uređaje i izvadite bateriju iz mašine prije obavljanja radova čišćenja ili održavanja.

⚠ UPOZORENJE! Kada obavljate radove servisiranja upotrebljavajte samo identične zamjenske dijelove proizvođača EGO. Upotreba drugih dijelova može uzrokovati opasnost ili oštećenje proizvoda. Radi osiguranja sigurnosti i pouzdanosti, sve popravke treba obavljati kvalifikovani servisni tehničar.

⚠ UPOZORENJE! Kao metodu čišćenja baterije ne preporučujemo upotrebu komprimiranog suhog zraka. Ako je čišćenje komprimiranim zrakom jedina primjenjiva metoda, pri čišćenju baterije komprimiranim zrakom uvijek nosite zatvorene zaštitne naočale ili zaštitne naočale s bočnim štitičnicima. Ako radite u prašnjavim uslovima, nosite i masku za zaštitu od prašine.

OSNOVNO ODRŽAVANJE

Kada čistite plastične dijelove, izbjegavajte upotrebljavati rastvore. Mnoge plastike mogu se oštetiti različitim vrstama komercijalnih rastvora i mogu se oštetiti njihovom upotrebom. Za uklanjanje prijavštine, prašine, ulja, masti i sl. upotrebljavajte čistu krpu.

⚠ UPOZORENJE! Nemojte nikada dozvoliti da kočione tekućine, benzin, proizvodi na bazi nafte, penetrirajuća ulja i sl., dođu u kontakt s plastičnim dijelovima. Hemikalije mogu oštetiti, oslabiti ili uništiti plastiku, što može rezultirati teškim tjelesnim povredama.

⚠ UPOZORENJE! Radi smanjenja opasnosti od požara, tjelesnih povreda i oštećenja proizvoda uslijed

GARANCIJA

POLITIKA GARANCIJE PROIZVOĐAČA EGO

Za sve odredbe i uslove politike garancije proizvođača EGO posjetite internetsku stranicu egopowerplus.eu.

kratkog spoja, mašinu, bateriju ili punjač nemojte nikada uranjati u tekućinu i nemojte dozvoliti da tekućina proдре u njih. Korozivne ili vodljive tekućine kao što su morska voda, neke industrijske hemikalije i izbjeljivač ili proizvodi koji sadrže izbjeljivač i sl. mogu izazvati kratki spoj.

ODRŽAVANJE BATERIJE

Baterija je opremljena punjivim litij-ionskim baterijama. Trajanje upotrebe od svakog punjenja zavisi će od vrste obavljenih radova.

Baterije su konstruisane za pružanje maksimalnog životnog vijeka bez smetnji. Kao i sve baterije, ove će se baterije na kraju istrošiti.

Nemojte rastavljati bateriju ili pokušavati da mijenjate baterije. Rukovanje baterijama, posebno kada nosite prstenje i nakit, može rezultirati teškim opekotinama.

Radi dostizanja što je moguće dužeg životnog vijeka baterije, s razumijevanjem pročitajte korisnički priručnik.

- Preporučljivo je isključiti punjač iz strujnog napajanja i izvaditi litij-ionsku bateriju kada nije u upotrebi.

Za skladištenje litij-ionske baterije u periodu dužem od 30 dana:

litij-ionsku bateriju skladištite na mjestu na kojem je temperatura ispod 26 °C i gdje nema vlage.

- Litij-ionske baterije skladištite u stanju od 30 % – 50 % kapaciteta napunjenosti.
- Litij-ionsku bateriju potpuno napunite nakon svakih šest mjeseci skladištenja.
- Vanjsku površinu možete očistiti krpom ili mekanom nemetalnom četkom.

ZAŠTITA ŽIVOTNE SREDINE



Električnu opremu, iskorištenu bateriju i punjač ne odlažite u kućni otpad! Ovaj proizvod odnesite u ovlašteni centar za reciklažu i time omogućite odvojeno sakupljanje. Električne alate potrebno je vratiti u ekološki prihvatljiv pogon za reciklažu.

تم تصميم البطاريات لتقديم أقصى فترة عمل خالية من المشاكل. ومثلها مثل جميع البطاريات، ستتهالك في النهاية.

لا تقم بتفكيك البطارية أو محاولة استبدال البطاريات. قد يؤدي التعامل مع البطاريات، خاصة عند ارتداء أقراط أذن ومجوهرات، إلى التعرض لحروق خطيرة.

لتحقيق أطول عمر محتمل للبطارية، اقرأ وافهم دليل التشغيل.

- من الممارسات الجيدة فصل الشاحن عن مصدر التيار وخلع بطارية الليثيوم-أيون عند عدم استخدامها.

عند تخزين بطارية الليثيوم-أيون لفترة تزيد عن 30 يوماً:

خزن بطارية الليثيوم-أيون في مكان درجة حرارته أقل من 26 درجة مئوية وبعيداً عن الرطوبة.

- خزن بطاريات الليثيوم-أيون وبها شحن ما بين 30%-50%.

اشحن بطارية الليثيوم-أيون بالكامل بعد ستة أشهر من التخزين.

- يمكن تنظيف الجانب الخارجي بقطعة قماش أو بفرشاة ناعمة غير معدنية.

حماية البيئة

لا تتخلص من المعدات الكهربائية أو البطارية المستهلكة أو الشاحن في النفايات المنزلية! بل توجه بهذا المنتج إلى مركز إعادة تدوير معتمد ليكون متاحاً للفرز بشكل منفرد. تجب إعادة الآلات الكهربائية إلى مرفق إعادة تدوير صديق للبيئة.



الصيانة

تحذير: لتجنب التعرض لإصابات خطيرة، احرص دائماً على فصل جميع الأجهزة وخلع البطارية من الآلة عند تنظيفها أو إجراء أي أعمال صيانة عليها.

تحذير: استخدم فقط قطع غيار EGO الأصلية عند إجراء أعمال الصيانة. لأن استخدام أي أجزاء أخرى قد ينشأ عنه خطر أو يتسبب في تعرض المنتج للتلف. لضمان السلامة والاعتمادية، يجب تنفيذ جميع أعمال الإصلاح من قبل فني خدمة مؤهل.

تحذير: من غير الموصى به استخدام الهواء الجاف المضغوط كوسيلة لتنظيف البطارية. إذا كان التنظيف بالهواء المضغوط هو الوسيلة الوحيدة المتاحة، فاحرص دائماً على ارتداء واقبات للوجه أو نظارات حماية الوجه ذات الدروع الجانبية عند استخدام الهواء المضغوط في التنظيف. إذا كنت ستعمل في أجواء متربة، يجب أيضاً ارتداء قناع واق من الغبار.

الصيانة العامة

تجنب استخدام المنظفات عند تنظيف الأجزاء البلاستيكية. غالبية المكونات البلاستيكية تكون سريعة التأثر بالأنواع المختلفة للمنظفات الموجودة بالسوق، وقد تتلف نتيجة استخدامها عليها. استخدم قطعة قماش نظيفة لإزالة الأوساخ والأثرية والزيوت والشحم وما شابههم.

تحذير: لا تسمح في أي وقت من الأوقات بلامسة سوائل الفرامل أو البنزين أو المنتجات القائمة على البنزول أو الزيت المتغلغل أو ما شابههم للأجزاء البلاستيكية. لأن المواد الكيميائية قد تتسبب في تلف الأجزاء البلاستيكية أو وضعفها أو تدميرها، وهو ما قد يؤدي إلى وقوع إصابات خطيرة.

تحذير: للحد من خطر نشوب حريق، أو التعرض لإصابات شخصية، أو تلف المنتج بسبب حدوث دائرة قصر (ماس كهربائي)، لا تقم مطلقاً بغمر الآلة أو البطارية أو الشاحن في السوائل أو السماح للسوائل بالتدفق إلى داخلهم. قد تسبب السوائل المسببة للتآكل أو الموصلة للكهرباء، مثل ماء البحر، وبعض المواد الكيميائية المتاحة تجارياً، والمبيضات أو المنتجات المحقونة على مبيضات، وما شابههم في حدوث دائرة قصر (ماس كهربائي).

صيانة البطارية

البطارية مجهزة ببطاريات ليثيوم-أيون قابلة لإعادة الشحن. ستعتمد مدة الاستخدام مع كل شحنة على نوع العمل الذي يتم تنفيذه.

الضمان

سياسة ضمان EGO

تفضل بزيارة الموقع الإلكتروني egopowerplus.eu للتعرف على الشروط والأحكام الكاملة الخاصة بسياسة ضمان EGO.

ذو مؤشرات LED مستوى شحن البطارية أو حالة التشغيل لمدة 10 ثوانٍ.

مقياس الوقود ذو 5 مؤشرات LED	أبمراطبلا نحصه ىوتسم لىغشتلا أئاد
تتوهج جميع مؤشرات LED الخمسة باللون الأخضر الثابت.	البطارية تعمل بشكل طبيعي.
تومض جميع مؤشرات LED الخمسة باللونين الأخضر والأحمر بالتناوب.	مُدن مو، أبمراطبلا أبمراطبلا وأ أبمراطبلا نحصن نكمى لا لصاوتلا ىجرى. أبمطرفق علامطامم مخصذ زكرم مع أبط EGO مكرشبد قءءءاسملا.
تتوهج جميع مؤشرات LED الخمسة باللون البرتقالي الثابت.	نم لقا أبمراطبلا مءسء بمطصلاا أبمطءس نم 40% زكرم مع لصاوتلا ىجرى مكرشبد علامطامم مخصذ EGO أبط.

مقياس الوقود ذو 5 مؤشرات LED	أبمراطبلا نحصه ىوتسم لىغشتلا أئاد
تتوهج جميع مؤشرات LED الخمسة باللون الأخضر الثابت	مستوى الشحن من 80% إلى 100%
تتوهج 4 مؤشرات LED باللون الأخضر الثابت	60% نم نحصنلا ىوتسم 80% ىلا
تتوهج 3 مؤشرات LED باللون الأخضر الثابت	40% نم نحصنلا ىوتسم 60% ىلا
يتوهج مؤشرا LED باللون الأخضر الثابت	مستوى الشحن من 20% إلى 40%
يتوهج مؤشرا LED واحد باللون الأخضر الثابت	10% نم نحصنلا ىوتسم 20% ىلا
بومض مؤشرا LED واحد باللون الأحمر	مستوى الشحن أقل من 10%
تومض جميع مؤشرات LED الخمسة باللون الأحمر.	الجهد الكهربائى منخفض. نفذ شحن البطارية تقريبا وتحتاج إلى الشحن على الفور.
تتوهج جميع مؤشرات LED الخمسة باللون الأحمر الثابت	البطارية ساخنة للغاية أو باردة للغاية. قم بتبريد البطارية أو تدفئتها حتى تصل درجة حرارتها إلى نطاق درجة الحرارة -17 - درجة مئوية إلى 67 درجة مئوية.

تكنولوجيا الاتصالات

للتعرف على المعلومات الخاصة بالمجموعة الكاملة من المنتجات والخدمات القابلة للاتصال، بما في ذلك تعليمات تنفيذ الاتصال، يرجى مسح رمز الاستجابة السريعة (QR) أدناه أو تفضل بزيارة الموقع الإلكتروني:

www.egopowerplus.eu/connect



وقت لزوم شحن البطارية

يتم شحن بطارية الليثيوم-أيون هذه إليك وهي مشحونة جزئياً. قبل الاستخدام للمرة الأولى، اشحن البطارية بالكامل.

من غير الضروري استهلاك شحن البطارية قبل إعادة شحنها. يمكن شحن بطارية ليثيوم-أيون في أي وقت ولن يتم حفظ أي إعدادات لها عند شحنها بعد التفريغ الجزئي للشحن. استخدم مقياس الوقود ذو 5 مؤشرات LED في تحديد الوقت الذي تحتاج فيه البطارية لإعادة شحنها.

ملاحظة: عمل البطارية لفترة قصيرة للغاية بعد شحنها بالكامل يشير إلى أنها قد اقتربت من نهاية عمرها ويجب استبدالها. ستتوهج جميع مؤشرات LED الخمسة باللون البرتقالي الثابت أثناء التشخيص الذاتي. راجع قسم "التشخيص الذاتي" من هذا الدليل.

كيفية شحن البطارية

يتم شحن البطارية باستخدام مزيج من المحور PGX1600H والباور بانك PGX1400PB (الشكل B).

التشخيص الذاتي

اضغط مع التثبيت على زر الطاقة لمدة 6 ثوانٍ، وستدخل البطارية في وضع التشخيص الذاتي وستظل مؤشرات LED مضاءة لمدة 10 ثوانٍ تقريباً.

- اتبع تعليمات الشحن ولا تشحن البطارية في نطاق درجة حرارة خارج النطاق المحدد في التعليمات. فقد يؤدي الشحن غير المضبوط أو في درجات حرارة خارج النطاق المسموح به إلى تلف البطارية وخطر نشوب حريق.
- لا تحاول إجراء تعديلات أو إصلاحات على البطارية إلا على النحو الموضح في تعليمات الاستخدام والعناية بالمنتج.
- **احفظ هذه التعليمات.** راجعهم باستمرار واستخدمهم لتوجيه الآخرين عند استخدام هذه الآلة. إذا أعرت هذه الآلة شخصاً آخر، أعره أيضاً هذه التعليمات معها لمنع الاستخدام الخاطئ للمنتج والتعرض للإصابات المحتملة.

المواصفات

56 فولت ===	الجهد الكهربائي
40 أمبير في الساعة	السعة المقدرة
معاسد طاوليك 2.2	طاقة البطارية المقدرة
161FpR41/136-2	اسم البطارية
51.2	الجهد الكهربائي الاسمي
مجم 17.7	الوزن (من دون البطارية)
40 إلى 40 أيونيه مجرد 5	درجة حرارة الشحن الموصى بها
10 درجة مئوية إلى 26 درجة مئوية	درجة حرارة التخزين الموصى بها

قائمة المحتويات (الشكل A)

الوصف

تعرف على البطارية (الشكل A)

1. المقبض
2. زر الطاقة
3. مقياس الوقود ذو 5 مؤشرات LED
4. علامة المثلث
5. أطراف توصيل البطارية

التشغيل

مقياس الوقود ذو 5 مؤشرات LED

حتوي بطارية الليثيوم-أيون على مقياس وقود ذي 5 مؤشرات LED. اصنط لفترة وجيزة على زر الطاقة وسيعرض مقياس الوقود

- لا تضع الآلات العاملة بالبطارية أو البطارية بالقرب من النيران أو مصادر الحرارة. هذا سيحد من خطر الانفجار أو التعرض لإصابات محتملة.
- لا تقم بتعريض البطاريات للنيران. فقد تنفجر خلاياها. راجع القوانين المحلية للتعرف على أي تعليمات محتملة خاصة متعلقة بالتخلص من البطارية.
- لا تفتح البطارية أو تفسدها. فالسائل الإلكتروني المرتشح يسبب تآكل المعادن، وقد يسبب أضراراً بالعينين أو الجلد. كما أنه قد يكون ساماً إذا تم بلعه.
- لا تقم بسحق البطارية أو إلقائها على الأرض أو إتلافها. لا تستخدم بطارية أو شاحناً سقط على الأرض أو تعرض لصدمة حادة. البطارية التالفة تكون عرضة للانفجار. تخلص من البطارية المستهلكة أو التالفة بشكل مناسب على الفور.
- تقوم البطاريات بإطلاق غاز الهيدروجين ويمكن أن تنفجر في وجود مصدر إشعال، مثل الشعلة الدائمة. للحد من خطر التعرض للإصابات الشخصية الخطيرة، لا تستخدم أي منتجات لا سلكية في وجود السنبة لهب مباشرة. قد ينتج عن البطارية المنفجرة شظايا أو مواد كيميائية متطايرة. وإذا تعرضت لتلك الأشياء، اشطف المناطق المصابة بالماء على الفور.
- لا تشحن البطارية في مكان رطب أو مبلل بالماء. يساعد الامتثال لتلك التعليمات في تقليل خطر حدوث صدمة كهربائية.
- لتحقيق أفضل النتائج، يجب شحن بطاريته في مكان درجة حرارته أكبر من 5 درجة مئوية وأقل من 40 درجة مئوية. لا تقم بتخزين الآلة في مكان خارجي مفتوح أو في السيارات.
- قد يحدث ارتشاح في البطارية إذا تم استخدام الآلة بشكل زائد عن الحد أو درجات حرارة عالية. إذا حدث تلامس للسائل مع حوض الغسيل لديك، فاغسله على الفور بالصابون والماء، ثم طهره بعصير الليمون أو الخل. إذا حدث تلامس بين السائل وعينيك، اشطفهم على الفور بماء نظيف لمدة لا تقل عن 10 دقائق، ثم اطلب المساعدة الطبية على الفور. يساعد الامتثال لتلك التعليمات في تقليل خطر حدوث إصابة خطيرة.
- لا تسمح بملامسة البنزين أو الزيوت أو المنتجات القائمة على البترول أو ما شابههم للأجزاء البلاستيكية. هذه المواد تحتوي على مواد كيميائية قد تتسبب في تلف الأجزاء البلاستيكية أو ضعفها أو تدميرها.
- ينبغي إجراء الصيانة على البطارية بواسطة فني إصلاح متخصص باستخدام قطع غيار أصلية مطابقة فقط. فهذا سيضمن المحافظة على سلامة البطارية.
- لا تستخدم البطارية إذا كانت تالفة أو تم إدخال تعديلات عليها. لأن البطاريات التالفة أو التي تم تعديلها قد تعمل بشكل غير متوقع، وهو ما قد يؤدي لنشوب حريق أو حدوث انفجار أو خطر التعرض لإصابة.
- لا تقم بتعريض البطارية للحريق أو درجات الحرارة الزائدة. التعرض لدرجات الحرارة الأعلى من 130 درجة مئوية قد يؤدي لحدوث انفجار.

- لا تستخدم أي شاحن غير ذاك المرفق خصيصاً للاستخدام مع الجهاز.
- لا تستخدم أي خلية أو بطاريات غير مصممة للاستخدام مع الجهاز.
- لا تخلط بين الخلايا المصنوعة من قبل شركات مختلفة، أو بسعة أو حجم أو نوع مختلفين داخل البطارية.
- احتفظ بالخلايا والبطاريات بعيداً عن متناول أيدي الأطفال.
- اطلب المساعدة الطبية على الفور إذا تم بلع خلية أو بطارية.
- اشتر دانمًا الخلية أو البطارية المناسبة للجهاز.
- حافظ على نظافة وجفاف الخلايا والبطاريات.
- امسح أطراف توصيل الخلية أو البطاريات بقطعة قماش جافة نظيفة، إذا صاروا متسخين.
- ينبغي شحن الخلايا الثانوية والبطاريات قبل الاستخدام. استخدم دائماً الشاحن المناسب، وراجع تعليمات الشركة الصانعة أو دليل استخدام الجهاز للتعرف على تعليمات الشحن الملائمة.
- لا تترك البطارية موصولة بالشاحن لفترة طويلة عند عدم الاستخدام.
- بعد فترات التخزين الطويلة، قد يكون من الضروري شحن وتفريغ الخلايا أو البطاريات عدة مرات لتحقيق أفضل أداء.
- تقدم الخلايا الثانوية والبطاريات أفضل أداء لها عند التشغيل في درجة حرارة الغرفة العادية (20 درجة مئوية ± 5 درجة مئوية).
- احتفظ بالمواد المطبوعة الأصلية الخاصة بالمنتج للرجوع إليها في المستقبل.
- استخدم الخلية أو البطاريات في الاستخدام المُعدة له فقط.
- إن أمكن، اخلع البطاريات من الجهاز عند عدم الاستخدام.
- تخلص من المنتج بطريقة ملائمة للصيانة
- احرص على اتباع التعليمات الواردة في قسم الصيانة من هذا الدليل، قد ينجم عن استخدام قطع غيار غير مصرح بها أو الإخفاق في اتباع تعليمات الصيانة خطر التعرض لصدمة كهربائية أو إصابة.
- قواعد سلامة معينة
- تعرف على الآلة. احرص على قراءة دليل التشغيل بعناية. تعلم كيفية استخدامها وحدودها، فضلاً عن المخاطر المحتملة المحددة التي تتعلق بتلك الآلة. يساعد الإمتثال لتلك التعليمات في تقليل خطر حدوث صدمة كهربائية أو حريق أو إصابة خطيرة.
- لا تحتاج الآلات العاملة بالبطارية إلى توصيلها بمصدر تيار كهربائي، ولهذا فهي دائماً ما تكون جاهزة للتشغيل. ومن ثم، كن حذراً من المخاطر المحتملة عند عدم استخدام الآلة العاملة بالبطارية. احرص دائماً على خلع البطارية قبل تغيير الملحقات. يساعد الإمتثال لتلك التعليمات في تقليل خطر حدوث صدمة كهربائية أو حريق أو إصابة شخصية خطيرة.

تحذير: اقرأ جميع التعليمات وافهمها. عدم اتباع جميع التعليمات الواردة أدناه قد يؤدي إلى حدوث صدمة كهربائية أو نشوب حريق أو التعرض للإصابة الشخصية، أحدها أو جميعها.

سلامة منطقة العمل

- حافظ على منطقة العمل نظيفة ومضاءة جيداً. حيث عادة ما تتسبب المناطق المظلمة أو التي بها ركام إلى وقوع حوادث.
- لا تقم بتشغيل الآلات في بيئات قابلة للانفجار، على سبيل المثال في وجود سوائل أو غازات أو غبار قابلة للاشتعال. فقد تتسبب الآلات في صدور شرارة، والتي قد تتسبب في اشتعال الغبار أو الأبخرة القابلة للاشتعال.

السلامة الكهربائية

- لا تقم بتعريض الآلات للمطر أو الأجواء الرطبة. حيث سيؤدي الماء الذي يدخل إلى الآلة إلى زيادة خطر حدوث صدمة كهربائية.

استخدام الآلة العاملة بالبطارية والعناية بها

- لا تُعد شحن الآلة إلا باستخدام الشواحن المحددة من قبل الشركة الصانعة. فالشاحن الملائم لنوع ما من البطاريات قد يتسبب في نشوب حريق إذا تم استخدامه مع بطارية أخرى.
- استخدم الآلات مع البطاريات المخصصة لها فقط. لأن استخدام أي بطارية أخرى قد يؤدي إلى التعرض لإصابات أو نشوب حريق.
- عند عدم استخدام البطارية، احتفظ بها بعيداً عن الأغراض المعدنية الأخرى مثل مشابك الأوراق أو العملات المعدنية أو المفاتيح أو المسامير أو البراغي أو الأغراض المعدنية الصغيرة الأخرى التي قد تتسبب في عمل دائرة قصر (ماس كهربائي) بين أقطاب البطارية. عمل دائرة قصر (ماس كهربائي) بين أطراف البطارية قد يتسبب في حروق أو نشوب حريق.
- في حالات التعامل السيء، قد يحدث ارتشاح للسوائل من البطارية؛ لا تلامسه. إذا حدثت ملامسة بشكل عرضي، فأغسلها بالماء. إذا لامس السائل العينين، فأطلب المساعدة الطبية على الفور. السائل المرشح من البطارية قد يتسبب في حدوث التهاب في الجلد أو حروق.
- لا تقم بتفكيك أو فتح أو تمزيق البطاريات الثانوية أو البطاريات.
- لا تُعرض الخلايا أو البطاريات للحرارة أو النيران. تجنب التخزين تحت أشعة الشمس المباشرة.
- لا تقم بعمل دائرة قصر (ماس كهربائي) للخلية أو البطارية. لا تقم بتخزين الخلايا أو البطاريات بشكل عشوائي في صندوق أو درج قد يتعرضون فيه لدائرة قصر (قفل الدائرة) بين بعضهم البعض أو مع الأغراض المعدنية الأخرى.
- لا تخلع خلية أو بطارية من عبوتها الأصلية إلا عند الحاجة لاستخدامها.
- لا تُعرض الخلايا أو البطاريات للصددمات الميكانيكية.
- في حال وجود ارتشاح بإحدى الخلايا، احرص على عدم ملامسة السائل للجلد أو العينين. وإذا حدث تلامس، اغسل المنطقة المصابة بكميات وفيرة من الماء واطلب المساعدة الطبية.

اقرأ جميع التعليمات!

اقرأ دليل التشغيل



⚠ تحذير: لضمان السلامة والاعتمادية، يجب تنفيذ جميع أعمال الإصلاح من قبل فني خدمة مؤهل.

رموز السلامة

الغرض من رموز السلامة هو جذب انتباهك إلى المخاطر المحتملة. رموز السلامة والشروح المصاحبة لها تستحق اهتمامك وفهمك الدقيق. تحذيرات كل رمز، بنفسها، لا تمنع وقوع أي خطر. التعليمات والتحذيرات التي تمنحك إياها لا تعد بديلاً عن تطبيق الإجراءات الملائمة لمنع وقوع الحوادث.

⚠ تحذير: احرص على قراءة وفهم جميع تعليمات السلامة في دليل التشغيل هذا، بما في ذلك جميع رموز تنبيهات السلامة، مثل "خطر"، و"تحذير"، و"تنبيه" قبل استخدام هذه الآلة. عدم اتباع جميع التعليمات الواردة أدناه قد يؤدي إلى حدوث صدمة كهربائية أو نشوب حريق أو التعرض للإصابة الشخصية، أحدها أو جميعها.

⚠ تحذير: خطر نشوب حريق والتعرض لحروق. لا تقم بتفكيك المنتج، أو تعريضه لحرارة أعلى من 100 درجة مئوية، أو حرقه في النيران. احفظ البطارية بعيداً عن متناول أيدي الأطفال، وفي عبوته الأصلية إلى أن يصبح جاهزاً للاستخدام. تخلص من البطاريات المستهلكة على الفور وفقاً للقوانين المحلية الخاصة بإعادة التدوير أو التخلص من النفايات.

تعليمات السلامة

هذه الصفحة تصف وتشرح رموز السلامة التي قد تظهر على هذا المنتج. اقرأ جميع التعليمات المذكورة على الآلة وافهمها واتبعها قبل محاولة تجميع الآلة وتشغيلها.

للحد من خطر التعرض لإصابة، ينبغي على المستخدم قراءة دليل التشغيل.



تنبيه سلامة



هذا المنتج متوافق مع توجيهات شهادة الجودة الأوروبية (CE) المعمول بها.



لا يجب التخلص من الأجهزة الكهربائية المستهلكة في النفايات المنزلية. توجه بالجهاز إلى مركز إعادة تدوير معتمد.



الجهد الكهربائي V

هذا المنتج متوافق مع تشريعات المملكة المتحدة المعمول بها.



درجة مئوية °C

تيار مستمر



احرص دائماً على خلع مجموعة البطارية من المنتج عند تجميع الأجزاء، أو عمل التعديلات، أو التنظيف، أو عند عدم استخدام المنتج.



أمبير في الساعة Ah

درجة الحرارة المحيطة لشحن مجموعة البطارية



لا تعرّض مجموعة البطارية/خلايا البطارية إلى النار.



البلوتوث®



لا تعرّض مجموعة البطارية/خلايا البطارية إلى الماء.



הסוללות עוצבו כך שתספקנה חיים מקסימליים ללא בעיות. בדומה לכל הסוללות, בסופו של דבר הן תיגמרנה. אין לפרק את הסוללה או לנסות להחליף את הסוללות. הטיפול בסוללות, במיוחד בעת ענידת טבעות ותכשיטים, עלול לגרום לכוניה חמורה.

על מנת ליהנות מחיי סוללה ארוכים ביותר, קראו והבינו את המדריך למפעיל.

- מומלץ מאוד לנתק את המטען ולהסיר את סוללת הליתיום-יון כאשר הם אינם בשימוש.

עבור אחסון סוללות ליתיום-יון למשך יותר מ- 30 ימים:

אחסנו את סוללות הליתיום-יון במקומות בהם הטמפרטורה נמוכה מ-26°C ואין בהם לחות.

- אחסנו את סוללות הליתיום-יון בתנאי טעינה שבין 30% ל-50%.
- לאחר כל שישה חודשים של אחסון, הטעינו את סוללת הליתיום-יון לגמרי.
- ניתן לנקות את הצד החיצוני עם מטלית או מברשת רכה ולא מתכתית.

הגנה על הסביבה

אין לזרוק ציוד חשמלי, מטעני סוללות וסוללות ביחד עם אשפה ביתית! קחו מוצרים אלו למרכז מחזור מוסמך -וודאו שהם זמינים לאיסוף נפרד. יש להחזיר כלים חשמליים אל מתקן מחזור ידידותי לסביבה.



אזהרה: במקרה של עבודות שירות, השתמשו רק בחלקי חילוף זהים של OGE. שימוש בחלקי חילוף אחרים עלול לגרום לסכנה או נזק למוצר. על מנת להבטיח בטיחות ואמינות, יש לבצע את כל התיקונים וההחלפות בעזרת סכנאי שירות מוסמך.

אזהרה: לא מומלץ להשתמש באוויר דחוס יבש כשיטת ניקיון עבור הסוללה. אם ניקיון עם אוויר דחוס היא שיטת הניקיון היחידה, ענדו תמיד משקפי מגן או משקפי בטיחות עם הגנה צדדית בעת הניקיון באמצעות אוויר דחוס. אם ההפעלה היא באזור מאובק, חבשו גם מסכת אבק.

תחזוקה כללית

הימנעו משימוש בממסים כאשר אתה מנקה את חלקי הפלסטיק. רוב חלקי הפלסטיק עלולים להינזק מסוגים שונים של ממסים מסחריים ועל ידי השימוש בהם. השתמשו במטלית נקיה על מנת להסיר לכלוך, אבק, שמן, חומר סיכה וכו'.

אזהרה: לעולם אל תאפשרו לנוזלי בלימה, בנזין, מוצרים מבוססי בנזין, שמנים וכו' לבוא במגע עם חלקי פלסטיק. חומרים כימיים עלולים להזיק, להחליש או להרוס את הפלסטיק והדבר עלול לגרום לפציעה אישית חמורה.

אזהרה: על מנת להפחית את הסיכוי לשרפה, פציעה אישית ולא לגרום לנזק בשל קצר חשמלי, לעולם אין להטביל את המכונה שלכם, את הסוללה או את המטען אל תוך נוזלים ואין לאפשר לנוזלים כלשהם לזרום לתוכם. נוזלים הגורמים לקורוזיה או נוזלים מוליכים, כגון מי ים, כימיקלים תעשייתיים מסוימים ומלבינים או מוצרים המכילים מלבינים, עלולים לגרום לקצר.

תחזוקת הסוללה

הסוללה מצוידת בסוללות ליתיום-יון הניתנות לטעינה מחדש. זמן השימוש לאחר כל טעינה יהיה תלוי בסוג העבודה שמתבצע.

אחריות

מדיניות האחריות של EGO

ניתן לבקר באתר egopowerplus.eu כדי לעיין בתנאים וההתניות המלאים של מדיניות האחריות של OGE.

קיבולת הסוללה נמוכה מ-40% ביחס לקיבולת המקורית. אנא התקשרו למרכז שירות הלקוחות EGO לעזרה.	כל 5 נוריות הלבד זוהרות בכתום אחיד.	
---	-------------------------------------	---

טכנולוגיית תקשורת

למידע או עבור המגוון המלא של המוצרים והשירותים המחוברים שלנו, כולל הוראות חיבור, אנא סרוקו את קוד ה-QR למטה או בקרו בכתובת www.egopowerplus.eu/connect.



מתי להטעין את הסוללה

סוללת ליתיום-יון זו נשלחת כאשר היא טעונה חלקית. לפני השימוש בה בפעם הראשונה, הטעינו לגמרי את הסוללה.

אין צורך לבצע ריקון מלא של הסוללה לפני הטעינה מחדש. ניתן להטעין את סוללת הליתיום-יון בכל זמן והיא לא תפתח „זיכרון“ בעת טעינה לאחר ריקון חלקי בלבד. השתמשו במד הדלק בעל 5 נוריות הלבד על מנת לקבוע מתי יש צורך בטעינה מחדש של הסוללה.

הודעה: זמן פעילות נמוך במיוחד לאחר טעינה מלאה של הסוללה פירושו שהסוללה נמצאת בסוף חייה ויש להחליף אותה. כל 5 נוריות הלבד תארנה בכתום אחיד במהלך האבחון העצמי. עיינו בסעיף „אבחון עצמי“ במדריך זה.

כיצד להטעין את הסוללה

הסוללה נטענת באמצעות שילוב של מרכז PGX1600H ובנק המתח PGX1400PB (איור B).

נא עיינו במדריך ההוראות של היצרן עבור הוראות נוספות בנוגע לבנק המתח והמטען של EGO.

כיצד לחבר ולנתק את הסוללה

נא עיינו במדריך ההוראות של היצרן עבור מוצר EGO.

תחזוקה

אזהרה: על מנת למנוע פציעות אישיות, נתקו תמיד את כל המכשירים והסירו את הסוללה מהמכונה לפני הניקיון או ביצוע כל עבודת תחזוקה.

נוריות הלבד יציג את רמת הטעינה של הסוללה או את מצב העבודה למשך 10 שניות.

מד דלק בעל 5 נוריות לבד	הללוסה תניעט תמר / הלעפה יאנת
 כל 5 נוריות הלבד זוהרות בירוק אחיד	רמת טעינה של 80% עד 100%
 4 נוריות לבד זוהרות בירוק אחיד	רמת טעינה של 60% עד 80%
 3 נוריות לבד זוהרות בירוק אחיד	תמרטעינה של 40% עד 60%
 2 נוריות לבד זוהרות בירוק אחיד	רמת טעינה של 20% עד 40%
 נורית לבד אחת זוהרת בירוק אחיד	רמת טעינה של 10% עד 20%
 נורית לבד אחת מבהבת באדום	רמת טעינה של פחות מ-10%
 כל 5 נוריות הלבד מבהבות באדום.	מתח נמוך. סוללה זו כמעט מרוקנת לגמרי ויש להטעין אותה מיד.
 כל 5 נוריות הלבד זוהרות באדום אחיד	הסוללה חמה מדי או קרה מדי קררו או חממו את הסוללה עד שהטמפרטורה שלה מגיעה לטווח הטמפרטורות 17°C - עד 67°C.

אבחון עצמי

לחצו לחיצה ממושכת על לחצן ההפעלה למשך 6 שניות, הסוללה תיכנס לאבחון עצמי ונוריות הלבד תישארנה דולקות למשך כ-10 שניות.

מד דלק בעל 5 נוריות לבד	הללוסה תניעט תמר / הלעפה יאנת
 כל 5 נוריות הלבד זוהרות בירוק אחיד.	הסוללה פועלת כרגיל.
 כל 5 נוריות הלבד מבהבות בירוק ואדום	סוללה פגומה, לא ניתן להטעין או לבצע ריקון של הסוללה.
 בירוק ואדום לסירוגין.	אנא התקשרו למרכז שירות הלקוחות EGO לעזרה.

- בצעו את כל הוראות ההטענה ואל תטעונו את הסוללה מחוץ לטווחי הטמפרטורה המצוינים בהוראות אלו. טעינה לא נכונה או מחוץ לטווחי הטמפרטורה המצוינים עלולים לגרום לנזק ולהעלות את הסיכון לשרפה.
- אין לשנות או לנסות לתקן את הסוללה למעט כפי שמתואר בהוראות השימוש והטיפול.
- **יש לשמור על הוראות אלו.** יש לעיין בהוראות לעתים תכופות ולעקוב אחריהן כדי שתוכלו להדריך אחרים העשויים להשתמש במכונה. אם אתם מלווים את המכונה למישהו אחר, תנו לו גם את ההוראות הללו על מנת למנוע שימוש לא נכון של המוצר או פציעות אפשריות.

מפרטים

וולט	56V
קיבולת מדורגת	AH 40
אנרגיית סוללה מדורגת	2.2 קוט"ש
יעוד סוללת	161FpR41/136-2
וולטז' נומינלי	V51.2
משקל (ללא סוללה)	17.7 ק"ג
טמפרטורת טעינה מומלצת	50°C עד 40°C
טמפרטורת אחסון מומלצת	10°C עד 26°C

רשימת אריזה (איור א)

תיאור

הכירו את הסוללה שלכם (איור A)

1. ידית
2. כפתור הפעלה
3. מד דלק בעל 5 נוריות לד
4. סימן משולש
5. חיבורי סוללה

הפעלה

מד דלק בעל 5 נוריות לד

סוללת ליתיום-יון זו כוללת מד דלק בעל 5 נוריות לד. לחצו לחיצה קצרה על לחצן ההפעלה ומד הדלק בעל

חשמלי, שריפה או פציעה אישית חמורה.

- **נא לא להניח את מכונת הסוללה או את הסוללה ליד אש או חום.** הדבר יפחית את הסיכון לפיצוץ ופציעה אפשרית.
- **אל תיזרקו סוללות אל תוך אש חיה.** התאים שבה עלולים להתפוצץ. בדקו עם הרשויות המקומיות עבור הוראות זקירה מיוחדות.
- **אל תפתחו או השחיתו את הסוללה.** מוליכי חשמל משוחררים גורמים לקורזיה ועלולים לגרום לנזק לעיניים או לעור. הם עלולים להיות רעילים בעת הבלעיה.
- **נא לא למחוץ, להפיל או להזיק לסוללה.** נא לא להשתמש בסוללה או מטען אשר הופלו או קיבלו מכה חזקה. סוללה ניזוקה עלולה לגרום לפיצוץ. היפטר באופן מתאים מסוללה אשר הופלה או ניזוקה מיד.
- **סוללות יכולות לשחרר גז מימן להתפוצץ בנוכחות מקור הצתה כגון להבית.** כדי להפחית את הסיכון לנזק חמורה לעולם אל תשתמשו במוצרים אלחוטיים בנוכחות להבות גלויות. להבה שהתפוצצה יכולה להעיף סביב פסולת וכימיקלים. אם נחשפת, שטוף מיד בכמות גדולה של מים.
- **אל תטעונו את מארז הסוללה במקומות לחים או רטובים.** ביצוע הוראה זו יפחית את הסיכון לשוק חשמלי.
- **עבור התוצאות הטובות ביותר, הטעונו את הסוללה שלכם במקומות בהם הטמפרטורה גבוהה מ-5°C ונמוכה מ-40°C.** אל תאחסנו בחוץ או בתוך כלי רכב.
- **בתנאי שימוש של טמפרטורה קיצונית, עלולה להתרחש נזילת סוללה.** אם הנוזל בא במגע עם העור, שיטפו מים במים וסבון ולאחר מכן נטרלו בעזרת מיץ לימון או חומץ. אם הנוזל נכנס אל העיניים שלכם, שיטפו אותן במים נקיים לתקופה של לפחות 01 דקות ולאחר מכן חפשו מיד עזרה רפואית. ביצוע הוראה זו יפחית את הסיכון לפציעה אישית חמורה.
- **לעולם אל תיתנו לבניזין, מוצרים מבוססי בניזין, שמנים וכו', לבוא במגע עם חלקי פלסטיק.** חומרים אלו מכילים כימיקלים אשר עלולים להזיק, להחליש או להרוס את הפלסטיק.
- **בצעו עבודות שירות על הסוללה שלכם רק באמצעות סכנאי שירות מוסמך העושה שימוש בחלקי חילוף זהים בלבד.** הדבר יבטיח שבטיחות הסוללה נשמרת.
- אין להשתמש בסוללה פגומה או שעברה שינויים. סוללות ניזוקות או אשר שנונו עלולות להתנהג בצורה לא צפויה אשר עלולה להסתיים בשרפה, פיצוץ או סיכון לפציעה אישית.
- אל תחשפו את הסוללה לאש או לטמפרטורות גבוהות. חשיפה אל אש או לטמפרטורות הגבוהות מ-130°C עלולה לגרום לפיצוץ.

- הוא נוצר ביחד עם הציוד.
 - נא לא להשתמש בתאים או סוללות אשר לא נועדו לשימוש עם הציוד.
 - נא לא לערבב תאים של יצרנים שונים, קיבולות שונות, גדלים או סוגים שונים באותה הסוללה.
 - שימרו על תאים וסוללות הרחק מהישג ידם של ילדים.
 - חפשו מיד עזרה רפואית במקרה בו תא או סוללה נבלעו.
 - קנו תמיד את התאים או הסוללות המתאימים עבור הציוד.
 - שימרו על תאים וסוללות נקיים ויבשים.
 - נקו את מסופי התאים או הסוללות עם מטלית נקייה ויבשה אם יש צורך בכך.
 - יש להטעין את התאים או הסוללות המשניים לפני השימוש בהם. השתמשו תמיד במטען הנכון ועיינו בהוראות היצרן או במדריך הציוד עבור הוראות טעינה מתאימות.
 - נא לא להשאיר את הסוללה בתוך המטען לזמן ממושך כאשר אין בה שימוש.
 - לאחר תקופות ממושכות של אחסון, יכול להיות שיהיה צורך להטעין ולרוקן את התאים והסוללות כמה פעמים על מנת לקבל ביצועים אופטימליים.
 - תאים וסוללות משניים מספקים את הביצועים הטובים ביותר בעת הפעלה בטמפרטורות חדר נורמליות ($20^{\circ}\text{C} \pm 5^{\circ}\text{C}$).
 - שימרו על ספרות המוצר המקורית לעיון עתידי.
 - השתמשו בתאים או סוללות רק עבור היישום עבורו הם נוצרו.
 - כאשר ניתן, הסירו את הסוללה מן הציוד כאשר איננה בשימוש.
 - השליכו כראוי
- שירות**
- בצעו את ההוראות בפרק התחזוקה במדריך זה. השימוש בחלקים שאינם מאושרים או אי ביצוע הוראות תחזוקה עשוי לגרום סיכון להלם או לפציעה.
- חוקי בטיחות ספציפיים**
- הכירו את המכונה שלכם קראו את המדריך למפעיל בזהירות. למדו את היישומים והמגבלות כמו גם את הסיכונים הספציפיים האפשריים הקשורים למכונה. ביצוע כלל זה יפחית את הסיכון להלם חשמלי, שריפה או פציעה חמורה.
 - מכונות סוללה לא צריכות להיות מחוברות אל החשמל; לכן, הן תמיד נמצאות במצב הפעלה. היו מודעים לסכנות אפשריות כאשר אינכם משתמשים במכונה שלכם. הסירו תמיד את הסוללה לפני החלפת אביזרים. ביצוע כלל זה יפחית את הסיכון להלם

⚠ אזהרה: קראו והבינו את כל ההוראות. אי מילוי אחר כל ההוראות המופיעות למטה יכול לגרום להלם חשמלי, שרפה ו/או פציעות אישיות חמורות.

בטיחות סביבת העבודה

- שימרו על סביבת העבודה נקייה ומוארת כהלכה. סביבות לא מסודרות ואפלות מזמינות תאונות.
- אל תפעילו מכונות באזורים דליקים, בנוכחות נוזלים דליקים, גזים או אבק, מכשירים מייצרים ניצוצות העלולים להצית את האבק או האדים.

בטיחות חשמלית

- אין לחשוף את המכונות לגשם או לתנאי רטיבות. מים הנכנסים אל המכונה יגבירו את הסכנה להלם חשמלי.

השימוש והטיפול בסוללת המכונה

- הטעינו רק עם המטענים המצוינים על ידי היצרן. מטען המתאים לסוג אחד של סוללות עלול ליצור סכנת אש בעת השימוש עם סוג סוללה אחר.
- יש להשתמש במכונות אך ורק עם הסוללות המיועדות להן. השימוש בסוללות אחרות עלול ליצור סיכון לפציעות ושרפות.
- כאשר הסוללה איננה בשימוש, שימרו עליה במרחק מסוים מעצמים אחרים העשויים ממתכת, כגון מהדקי נייר, מטבעות, מפתחות, מסמרים, ברגים או עצמים קטנים ממתכת העלולים לבצע חיבור של מסוף אחד למשנהו. ביצוע קצר בין מסופי הסוללה עלול לגרום לכוויות או שריפה.
- בתנאי שימוש לא נאותים, נוזל עלול להיפלט מן הסוללה; הימנעו ממגע עמו. אם ישנו מגע מקרי, שטוף את האזור במים. אם מתרחש מגע עם העיניים, פנו לעזרה רפואית. נוזל הנפלט מן הסוללה עלול לגרום לפריחה או כוויות.
- נא לא לפרק, לפתוח או לגרום את התאים או הסוללות המשניים.
- נא לא לחשוף את התאים או הסוללות אל חום או אש. הימנעו מאחסון באור שמש ישיר.
- אל תבצעו קצר של התא או הסוללה. נא לא לאחסן תאי סוללה או סוללות באופן מסוכן בקופסאות או מגירות היכן שקצר עלול להתרחש ביניהם או ביחד עם עצמי מתכת אחרים.
- נא לא להסיר תאים או את הסוללה מאריזתם המקורית עד לשימוש הראשון בהם.
- נא לא לגרום לתאי הסוללות או לסוללות שוק מכני. במקרה בו ישנה נזילה של תא סוללה מסוים, נא לא אפשר לנוזל לבוא במגע עם העור או העיניים. אם התבצע מגע שכזה, שטפו את האזור עם כמויות גדולות של מים וחפשו עזרה רפואית.
- נא לא להשתמש במטען אלא עבור המטרות להם

קראו את כל ההוראות!

תרגום של ההוראות המקוריות

⚠ אזהרה: על מנת להבטיח בטיחות ואמינות, יש לבצע את כל התיקונים וההחלפות בעזרת טכנאי שירות מוסמך.

סמל בטיחות

מטרתם של סימני הבטיחות היא למשוך את תשומת לבכם אל סכנות אפשריות. סמלי הבטיחות וההסברים שלהם דורשים את תשומת הלב וההבנה המלאות שלך. סימני הבטיחות בעצמם לא ימנעו כל סכנה. ההוראות והאזהרות אותם הם מספקים לא תחלפנה נקיטת אמצעי מניעה מתאימים בעת תאונה.

⚠ אזהרה: ודאו שאתם קוראים ומבינים את כל הוראות הבטיחות המופיעות במדריך זה למשתמש, כולל כל סימני התראות הבטיחות כגון „סכנה“, „אזהרה“ ו”זהירות“ לפני השימוש במכשיר. אי מילוי אחר כל ההוראות המופיעות למטה יכול לגרום להלם חשמלי, שרפה ו/או פציעות אישיות חמורות.

⚠ אזהרה: סכנת שרפה וכוויות. נא לא לפרק, לחמם אל מעל 100°C או לשרוף. שימרו על הסוללה מחוץ להישג ידם של ילדים ובאריזתו המקורית עד לשימוש. זרקו סוללות ללא דיחוי בהתאם לתקנות מקומיות בנוגע למחזור או אשפה.

הוראות בטיחות

עמוד זה מצוין ומתאר את סימני הבטיחות העשויים להופיע על גבי המוצר. קראו, הבינו ועקבו אחר ההוראות המופיעות על המכשיר לפני כל ניסיון להרכיב ולהשתמש בו.

<p>כדי להפחית את הסיכון לפציעות, יש לקרוא את המדריך למשתמש.</p>		<p>התראת בטיחות </p>
<p>מוצר זה תואם לתקנות ה-CE הרלוונטיות.</p>		<p>אין לזרוק מוצרים חשמליים עם האשפה הביתית. יש להביא את המכשיר למרכז מחזור מוסמך. </p>
<p>V וולט</p>		<p>מוצר זה תואם לחוקים הרלוונטיים בבריטניה.</p>
<p>°C צלזיוס</p>		<p>זרם ישיר</p>
<p>הסירו תמיד את מארז הסוללה מן המכשיר בעת הרכבת חלקים, ביצוע התאמות, ניקיון או כאשר המכשיר איננו נמצא בשימוש. </p>		<p>Ah אמפר-שעה</p>
<p>מטפרטורת הסביבה בעת טעינת מארז הסוללה </p>		<p>נא לא לחשוף את מארז/תאי הסוללה לאש. </p>
<p>Bluetooth® </p>		<p>נא לא לחשוף את מארז/תאי הסוללה למים. </p>

EGO™

POWER⁺ BATTERY

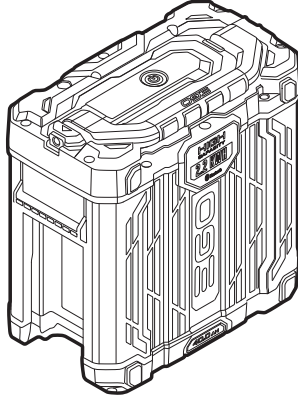

HC2240T

סוללת 56 V 40AH בקיבולת גבוהה

HE

بطارية عالية السعة 56 فولت 40 أمبير في
الساعة

AR

