

**DEWALT**®

**XR**®

**[www.DEWALT.com](http://www.DEWALT.com)**

**DCMWP134**  
**DCMWSP156**

---

Dansk ( <i>oversat fra original brugsvejledning</i> )	7
Deutsch ( <i>Übersetzung der Originalanweisung</i> )	22
English ( <b>original instructions</b> )	39
Español ( <i>traducido de las instrucciones originales</i> )	53
Français ( <i>traduction de la notice d'instructions originale</i> )	69
Italiano ( <i>tradotto dalle istruzioni originali</i> )	85
Nederlands ( <i>vertaald vanuit de originele instructies</i> )	101
Norsk ( <i>oversatt fra de originale instruksjonene</i> )	117
Português ( <i>traduzido das instruções originais</i> )	131
Suomi ( <i>käännetty alkuperäisestä käyttöohjeesta</i> )	147
Svenska ( <i>översatt från de ursprungliga instruktionerna</i> )	161
Türkçe ( <i>orijinal talimatlardan çevrilmiştir</i> )	175
Ελληνικά ( <i>μετάφραση από τις πρωτότυπες οδηγίες</i> )	190

---

Fig. A

**DCMWP134**

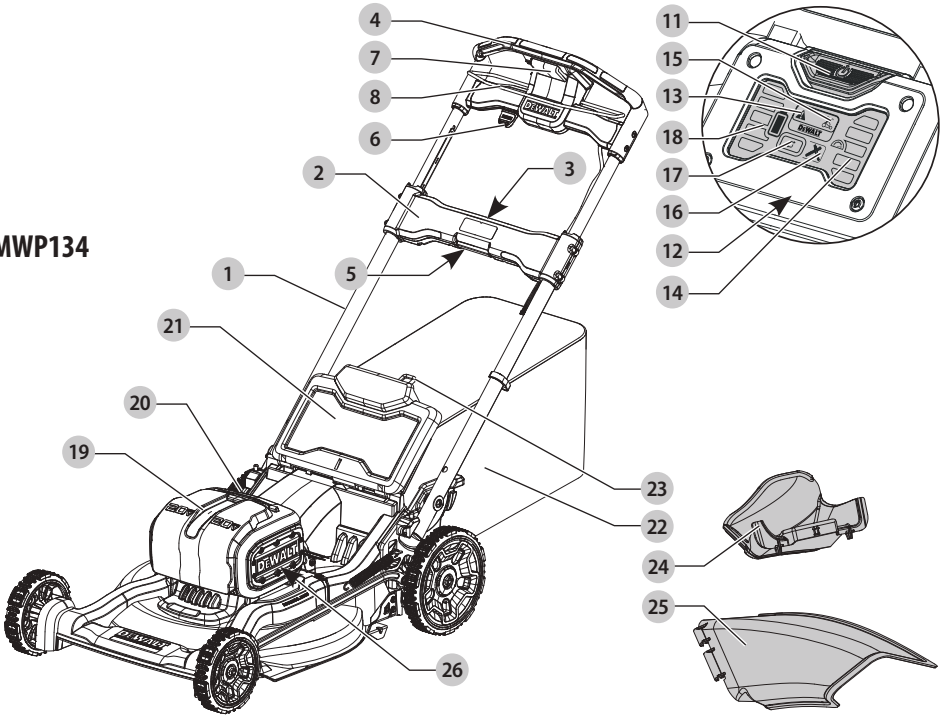

**DCMWSP156**

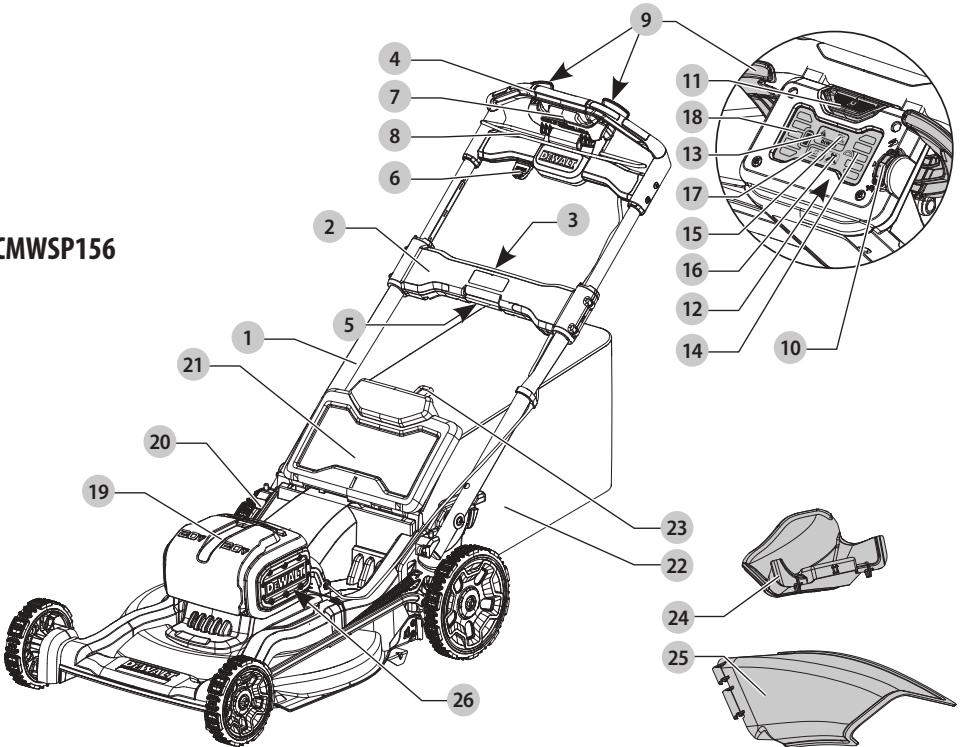

Fig. B

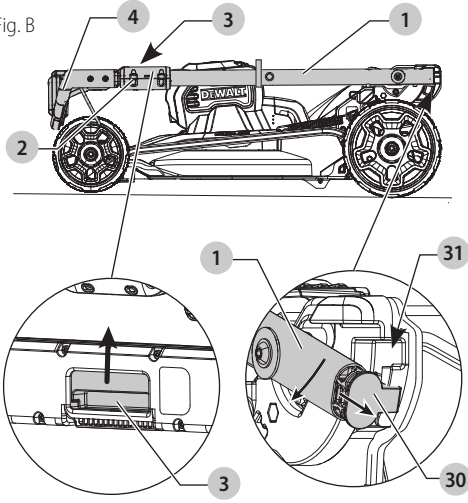

Fig. C

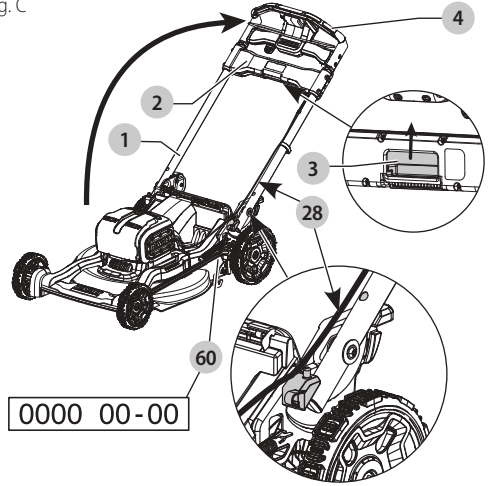

Fig. D

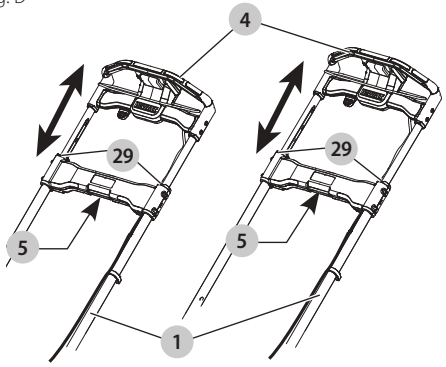

Fig. E

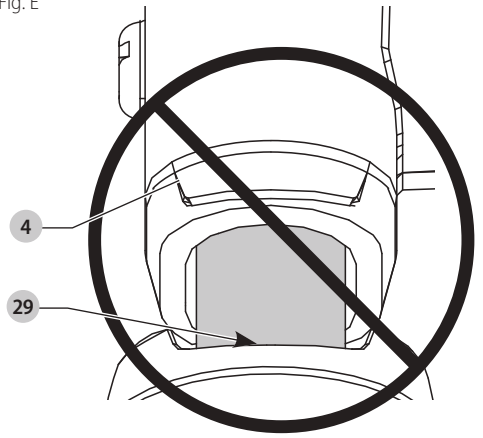

Fig. F

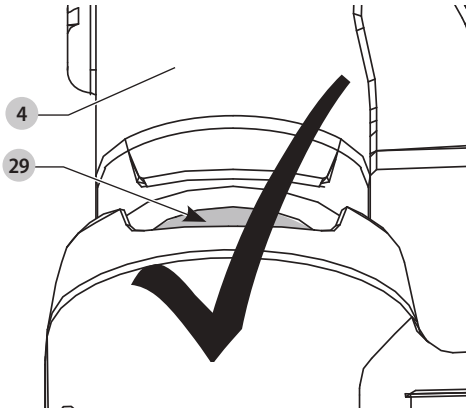

Fig. G

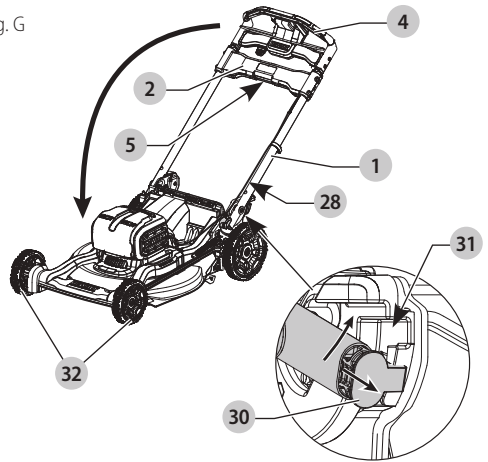

Fig. H

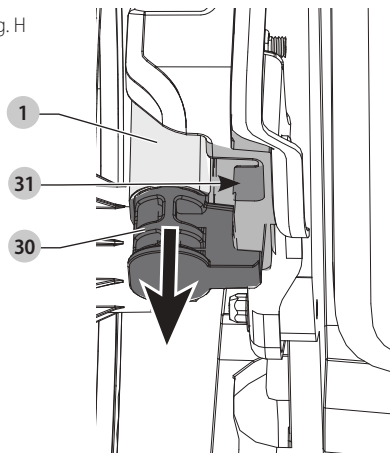

Fig. I

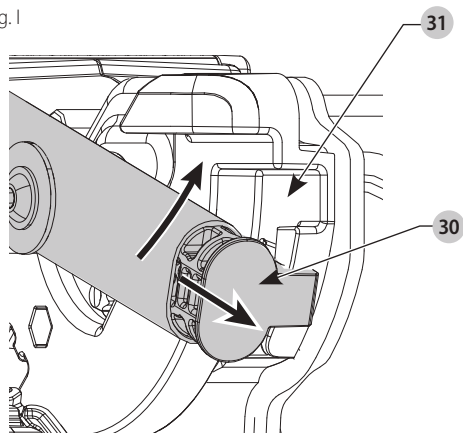

Fig. J

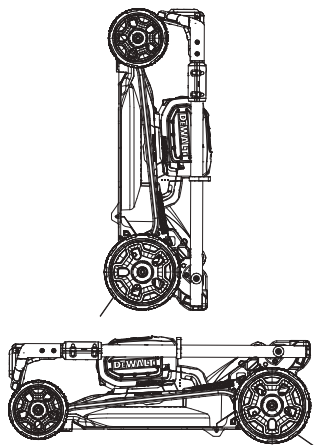

Fig. K

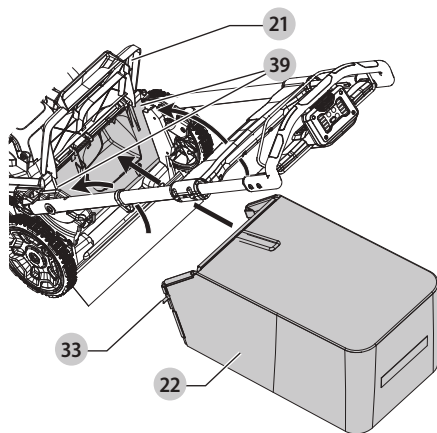

Fig. L

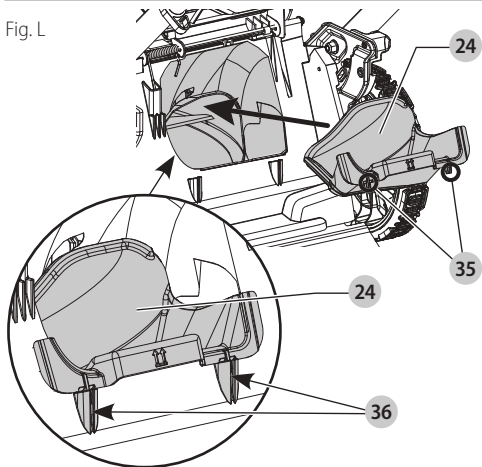

Fig. M

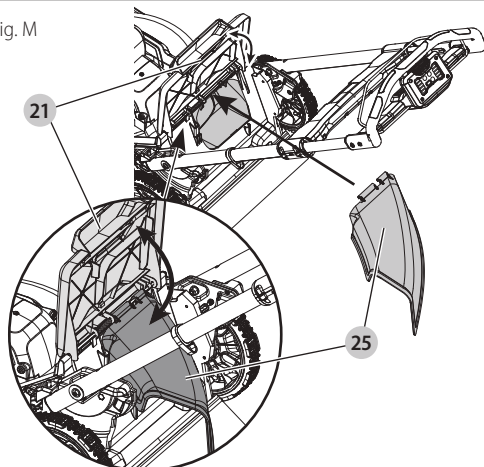

Fig. N

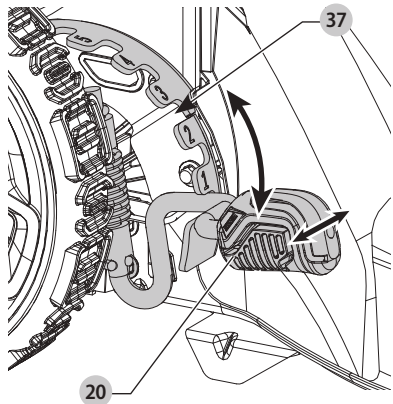

Fig. O

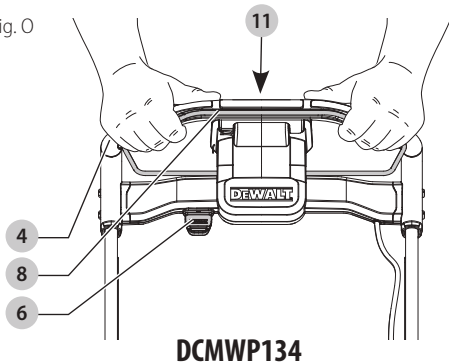

Fig. P

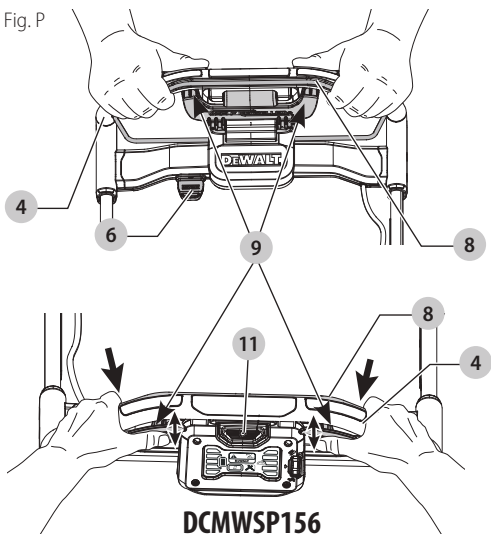

Fig. Q

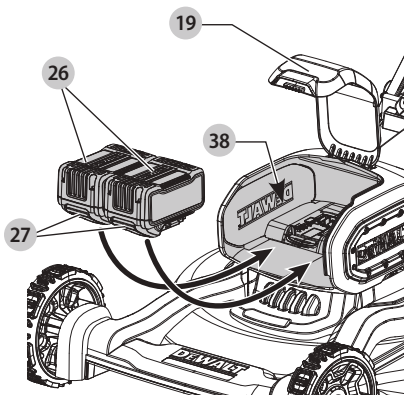

Fig. R

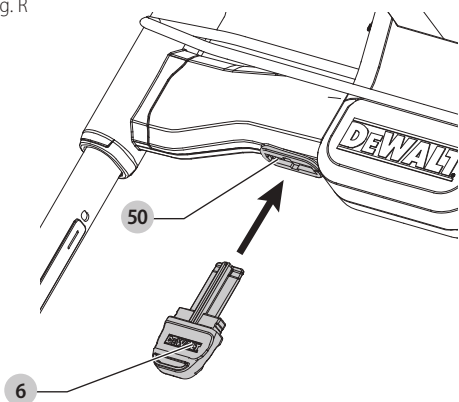

Fig. S

**DCMWP134, DCMWSP156**

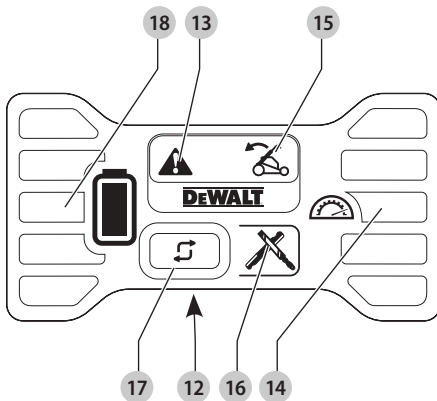

Fig. T

DCMWSP156

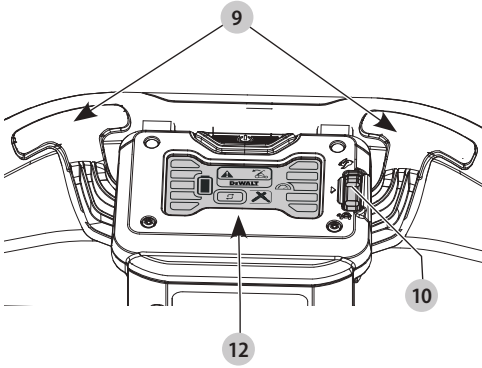

Fig. U

DCMWSP156

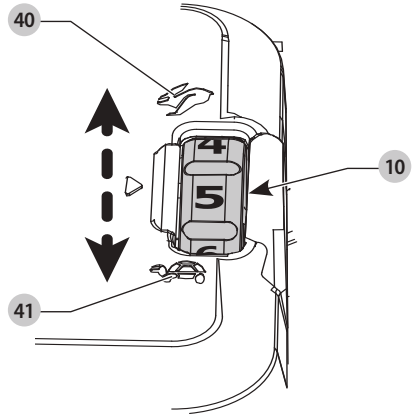

Fig. V

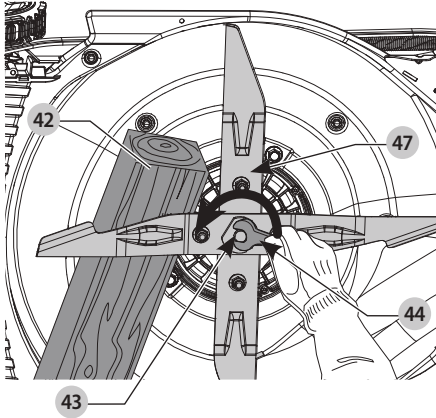

Fig. W

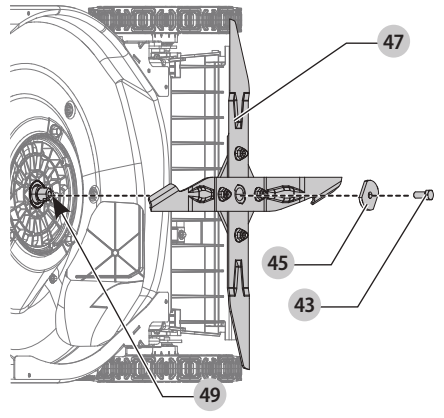

Fig. X

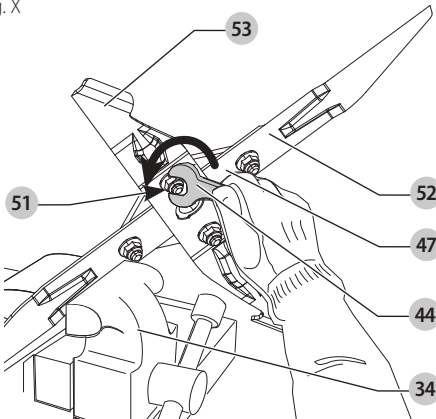

Fig. Y

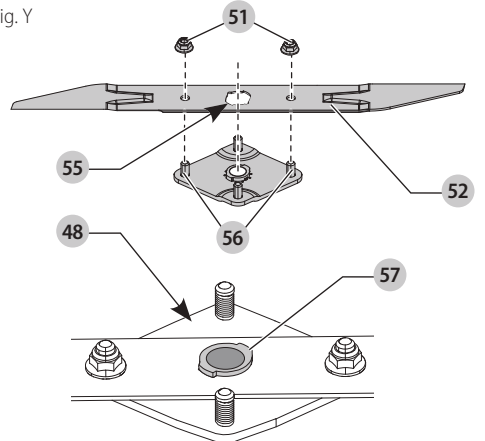

Fig. Z

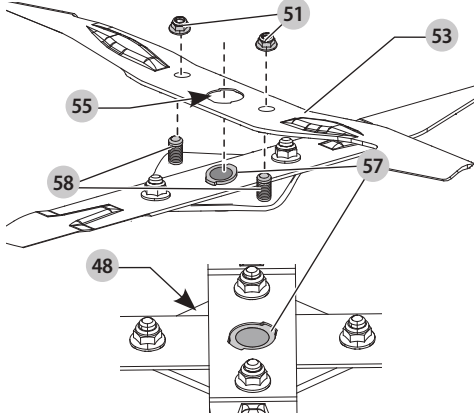

Fig. AA

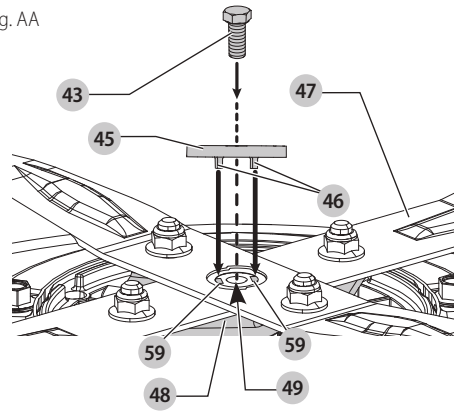

Fig. BB

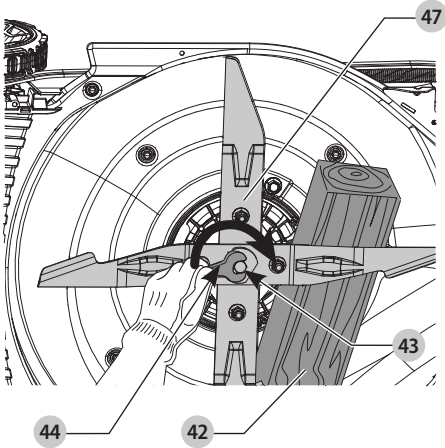

Fig. CC

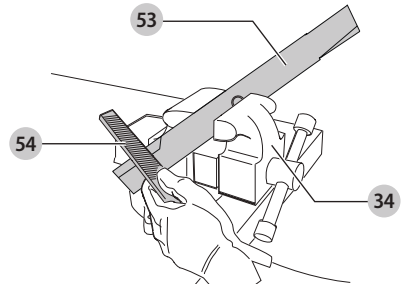
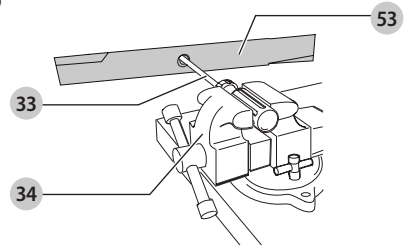

Fig. DD





# DCMWP134 2X18V PLÆNEKLIPPER

## DCMWSP156 2X18V SELVKØRENDE PLÆNEKLIPPER

**ADVARSEL:** Læs alle sikkerhedsadvarsler, instruktioner, illustrationer og specifikationer i denne vejledning, herunder afsnittene om batteri og oplader, som findes i en original værktøjsvejledning, eller den separate vejledning til batterier og opladere.

Vejledninger kan fås ved at kontakte kundeservice (se bagsiden af denne vejledning).

### Tekniske data

		DCMWP134	DCMWSP156
Spænding	V <sub>DC</sub>	2x18	2x18
Batteritype		Li-ion	Li-ion
Tomgangshastighed	/min.	2300	2300
Maksimal hastighed	/min.	2500	2500
Klingelængde	cm	53	53
Vægt	kg	28	30

Støjværdier og vibrationsværdier (triax vector sum) i henhold til EN62841-1

L <sub>PA</sub> (emissionsniveau for lydtryk)	dB(A)	77	77
K (usikkerhed for det angivne lydniveau)	dB(A)	3	3
L <sub>WA</sub> (lydeffektniveau)	dB(A)	83	83
K (usikkerhed for det angivne lydniveau)	dB(A)	0,8	0,8

Værdi for hånd/arm-vægtet vibration:

Vibrationsemissionsværdi a <sub>h</sub> =	m/s <sup>2</sup>	2,5	2,5
Usikkerhed K =	m/s <sup>2</sup>	1,5	1,5

Vibrations- og/eller støjemissionsniveauet, der er angivet i dette vejledningsark, er målt i overensstemmelse med en standardiseret test angivet i EN62841 og de kan anvendes til at sammenligne et værktøj med et andet. Det kan anvendes til en foreløbig eksponeringsvurdering.

**ADVARSEL:** Det angivne vibrations- og/eller støjemissionsniveau repræsenterer værktøjets primære anvendelsesområder. Hvis værktøjet anvendes til andre formål, med andet tilbehør eller vedligeholdes dårligt, kan vibrations- og/eller støjemissionen imidlertid variere. Det kan markant forøge eksponeringsniveauet over den samlede arbejdsperiode.

Et estimat af eksponeringsniveauet for vibration og/eller støj bør også tage højde for de gange, hvor der slukkes for værktøjet, eller når det kører, men ikke bruges til arbejdet. Det kan markant mindske eksponeringsniveauet over den samlede arbejdsperiode.

Identificér yderligere sikkerhedsforanstaltninger for at beskytte operatøren mod vibrationens og/eller støjens indvirkning, som f.eks.: at vedligeholde værktøjet og tilbehøret, hold hænderne varme (relevant for vibration), organisering af arbejdsmonstre.

### EF-overensstemmelseserklæring Maskindirektiv



#### 2x18V Plæneklipper DCMWP134, DCMWSP156

DEWALT erklærer, at produkterne beskrevet under **Tekniske data** er i overensstemmelse med:

2006/42/EF, EN 62841-1:2015 + A11:2022; EN IEC 62841-4-3:2021 + A11:2021.

Disse produkter er endvidere i overensstemmelse med direktiv 2014/30/EU og 2011/65/EU.

2000/14/EF, Plæneklipper, 50 < L ≤ 70 cm, bilag VI DEKRA Testing and Certification GmbH, Handwerkstraße 15, 70565 Stuttgart, Tyskland

Bemyndiget organ ID-nr.: 0158

Lydintensitetsniveau i henhold til 2000/14/EF (artikel 12, bilag VI, 50 < L ≤ 70 cm):

L<sub>WA</sub> (målt lydeffekt) 83 dB(A)

Usikkerhed (K) = 0,8 dB(A)

L<sub>WA</sub> (garanteret lydeffekt) 88 dB(A)

Få flere oplysninger ved at kontakte DEWALT på følgende adresse eller se bag på vejledningen.

Undertegnede er ansvarlig for kompilering af den tekniske fil og udsteder denne erklæring på vegne af DEWALT.

Markus Rompel  
Vicedirektør for teknik, PTE-Europe  
DEWALT, Richard-Klinger-Straße 11,  
65510, Idstein, Tyskland  
08.24.2023



**ADVARSEL:** For at reducere risikoen for personskade bør du læse betjeningsvejledningen.

### Definitioner: Sikkerhedsråd

Nedenstående definitioner beskriver sikkerhedsniveauet for hvert signalord. Læs vejledningen og læg mærke til disse symboler.



**FARE:** Angiver en overhængende farlig situation, der - hvis den ikke undgås - vil resultere i dødsfald eller alvorlig personskade.



**ADVARSEL:** Angiver en mulig farlig situation, der - hvis den ikke undgås - kan resultere i dødsfald eller alvorlig personskade.



**FORSIGTIG:** Angiver en mulig farlig situation, der - hvis den ikke undgås - kan resultere i **mindre eller moderat personskade**.

**BEMÆRK:** Angiver en handling, der **ikke er forbundet med personskade**, men som - hvis den ikke undgås - kan resultere i **ejendomsskade**.



Betyder fare for elektrisk stød.



Betyder risiko for brand.

## GENERELLE SIKKERHEDSADVARSLER FOR ELVÆRKTØJER



**ADVARSEL:** Læs alle sikkerhedsadvarsler, instruktioner, illustrationer og specifikationer, der følger med dette elværktøj. Manglende overholdelse af alle nedenstående instruktioner kan medføre elektrisk stød, brand og/eller alvorlig personskade.

### GEM ALLE ADVARSLER OG INSTRUKTIONER TIL SENERE BRUG

Termen "elværktøj" i advarslerne refererer til dit elektroniske (ledning) eller batteribetjente (trådløse) elværktøj.

#### 1) Sikkerhed i Arbejdsområdet

- Sørg for, at arbejdsområdet er rent og godt oplyst.** Rodede eller mørke områder giver anledning til ulykker.
- Undlad at benytte elektrisk værktøj i en eksplosionsfarlig atmosfære, som f.eks. ved tilstedeværelsen af brændbare væsker, gasser eller støv.** Elværktøj danner gnister, der kan antænde støv eller dampe.
- Hold børn og omkringstående på afstand, når der anvendes elektrisk værktøj.** Distractioner kan medføre, at du mister kontrollen.

#### 2) Elektrisk Sikkerhed

- Stik på elektrisk værktøj skal passe til stikkontakten. Stikket må aldrig modificeres på nogen måde. Undlad at bruge adapterstik sammen med jordforbundet elektrisk værktøj.** Umodificerede stik og dertil passende stikkontakter reducerer risikoen for elektrisk stød.
- Undgå kropskontakt med jordforbundne overflader, såsom rør, radiatorer, komfurer og køleskabe.** Der er øget risiko for elektrisk stød, hvis din krop er jordforbundet.
- Undlad at udsætte elektrisk værktøj for regn eller våde forhold.** Hvis der trænger vand ind i et elektrisk værktøj, øges risikoen for elektrisk stød.
- Undlad at udsætte ledningen for overlast. Brug aldrig ledningen til at bære, trække værktøjet eller trække det ud af stikkontakten. Hold ledningen borte fra varme, olie, skarpe kanter og bevægelige dele.** Beskadigede eller sammenfiltrede ledninger øger risikoen for elektrisk stød.
- Når elektrisk værktøj benyttes udendørs, skal der anvendes en forlængerledning, som er egnet til udendørs brug.** Brug af en ledning, der er egnet til udendørs brug, reducerer risikoen for elektrisk stød.

- Hvis det ikke kan undgås at betjene et elektrisk værktøj i et fugtigt område, benyt en strømforsyning, der er beskyttet af en fejlstrømsafbryder.** Ved at benytte en fejlstrømsafbryder reduceres risikoen for elektrisk stød.

#### 3) Personlig Sikkerhed

- Vær opmærksom, pas på hvad du foretager dig, og brug sund fornuft, når du benytter et elektrisk værktøj. Betjen ikke værktøjet, hvis du er træt, påvirket af narkotika, alkohol eller medicin.** Et øjeblik uopmærksomhed under anvendelse af et elektrisk værktøj kan forårsage alvorlig personskade.
- Brug personligt sikkerhedsudstyr. Bær altid beskyttelsesbriller.** Sikkerhedsudstyr, såsom støvmaske, skridsikre sikkerhedssko, sikkerhedshjelm eller høreværn, brugt når omstændighederne foreskriver det, reducerer omfanget af personskader.
- Undgå utilsigtet start. Sørg for, at der er slukket for kontakten, inden værktøjet tilsluttes en strømkilde og/eller batterienhed, samles op eller bæres.** Når elektrisk værktøj bæres med fingeren på kontakten eller tilsluttes, når kontakten er tændt, giver det anledning til ulykker.
- Fjern eventuelle justerings- eller skruenøgler, før det elektriske værktøj startes.** En skruenøgle eller anden nøgle, der bliver siddende på en roterende del af elektrisk værktøj, kan give anledning til personskade.
- Undlad at række for langt. Hold hele tiden en god fodstilling og balance.** Dette giver bedre kontrol af det elektriske værktøj, når uventede situationer opstår.
- Bær hensigtsmæssig påklædning. Bær ikke løst tøj eller smykker.** Hold dit hår og tøj væk fra bevægelige dele. Løstsiddende tøj, smykker eller langt hår kan blive fanget i bevægelige dele.
- Hvis der anvendes støvudsugnings- eller støvsamlingsudstyr, skal dette tilsluttes og anvendes rigtigt.** Anvendelse af støvsamlingsudstyr kan begrænse farer forårsaget af støv.
- Lad ikke erfaringer fra hyppig brug af værktøjer medføre, at du bliver selvtilfreds og ignorerer sikkerhedsprincipperne for værktøjerne.** En skodesløs handling kan forårsage alvorlig skade i en brøkdæl af et sekund.

#### 4) Anvendelse og Vedligeholdelse af Elektrisk Værktøj

- Undlad at bruge magt over for det elektriske værktøj. Brug det værktøj, der er bedst egnet til det arbejde, der skal udføres.** Værktøjet vil klare opgaven bedre og mere sikkert med den ydelse, som det er beregnet til.
- Undlad at benytte elektrisk værktøj, hvis kontakten ikke tænder og slukker for det.** Alt elektrisk værktøj, der ikke kan kontrolleres med kontakten, er farligt og skal repareres.
- Træk stikket ud af stikkontakten og/eller batterienheden, hvis aftagelig, fra det elektriske værktøj, før det elektriske værktøj justeres, dets**

**tilbehør udskiftes, eller det stilles til opbevaring.**

Sådanne forebyggende sikkerhedsforanstaltninger mindsker risikoen for, at værktøjet startes utilsigtet.

- d) **Opbevar elektrisk værktøj uden for rækkevidde af børn, og tillad ikke personer, som ikke er bekendt med dette elektriske værktøj eller disse instruktioner, at betjene værktøjet.** Elektrisk værktøj er farligt i hænderne på personer, som ikke er instrueret i brugen deraf.
- e) **Vedligeholdelse af elektrisk værktøj. Undersøg om bevægelige dele sidder skævt, binder eller er gået itu såvel som andre forhold, der kan påvirke betjeningen af værktøjet. Hvis det elektriske værktøj er beskadiget, skal det repareres før brug.** Mange ulykker er forårsaget af dårligt vedligeholdt værktøj.
- f) **Hold skæreværktøj skarpe og rene.** Ordentligt vedligeholdt skæreværktøj med skarpe skærekanter har mindre tilbøjelighed til at binde og er lettere at styre.
- g) **Brug elektrisk værktøj, tilbehør, bor, osv. i overensstemmelse med disse instruktioner, idet der tages hensyn til arbejdsforholdene og den opgave, som skal udføres.** Brug af elektrisk værktøj til andre opgaver end dem, det er beregnet til, kan resultere i en farlig situation.
- h) **Hold håndtag og håndtagsflader tørre, rene og fri for olie og smørelse.** Glatte håndtag og gribeflader giver ikke mulighed for sikker håndtering og styring af værktøjet i uventede situationer.

## 5) Anvendelse og Vedligeholdelse af Batteri

- a) **Må kun genoplades med den oplader, som er angivet af fabrikanten.** En oplader, der er beregnet til en bestemt type batteripakke, kan udgøre en brandrisiko, hvis den bruges med en anden type batteripakke.
- b) **Brug kun elektrisk værktøj med de batteripakker, der er beregnet til hver enkelt type.** Brug af andre batteripakker kan skabe risiko for personskade og brand.
- c) **Når en batteripakke ikke er i brug, skal den holdes borte fra andre metalgenstande, såsom papirclips, mønter, nøgler, søm, skruer og andre små metalgenstande, der kan danne forbindelse mellem to elektriske kontakflader.** Kortslutninger mellem batterikontakter kan forårsage forbrænding eller brand.
- d) **Hvis en batteripakke udsættes for overlast, kan der sive væske ud. Undgå kontakt. Hvis væsken berøres ved et tilfælde, skal der skylles med masser af vand. Hvis der kommer væske i øjnene, skal der desuden søges lægehjælp.** Batterivæske kan forårsage irritation eller forbrænding.
- e) **Anvend ikke en batteripakke eller et værktøj, der er beskadiget eller ændret.** Beskadigede eller ændrede batterier kan udvise uforudsigelig adfærd og resultere i brand, eksplosion eller risiko for skader.
- f) **Udsæt ikke en batteripakke eller et værktøj for ild eller meget varme temperaturer.** Udsættelse for ild eller temperaturer over 130 °C kan medføre en eksplosion.

- g) **Følg alle opladningsinstruktionerne og oplad ikke batteripakken eller værktøjet uden for det temperaturområde, der er anført i instruktionerne.** Forkert opladning eller opladning ved temperaturer uden for det specificerede område kan beskadige batteriet og øge risikoen for brand.

## 6) Service

- a) **Elektrisk værktøj skal serviceres af en kvalificeret servicetekniker, som udelukkende benytter identiske reservedele.** Derved sikres det, at værktøjets driftssikkerhed opretholdes.
- b) **Udfør aldrig service på beskadigede batteripakker.** Service på batteripakker bør kun udføres af producenten eller autoriserede serviceudbydere.

## Sikkerhedsadvarsler for plæneklipper

- Brug ikke plæneklipperen i regn eller våde forhold.** Dette kan øge risikoen for elektrisk stød.
- Undgå at bruge plæneklipperen under dårlige vejrforhold, især når der er risiko for lynnedslag.** Dette nedsætter risikoen for at blive ramt af lynet.
- Se området grundigt efter for vilde dyr, hvor plæneklipperen skal bruges.** Vilde dyr kan komme til skade af plæneklipperen, mens den er i drift.
- Undersøg nøje det område, hvor plæneklipperen skal bruges, og fjern alle sten, pinde, ledninger, knogler og andre fremmedlegemer.** Bortslængede genstande kan forårsage personskade.
- Inspicer altid visuelt, at klingens og klingsamlingen ikke er slidt eller beskadiget, før du bruger plæneklipperen.** Slidte eller beskadigede dele øger risikoen for personskade.
- Kontroller jævnligt græsopsamlere for slid og forringelse.** En slidt eller beskadiget græsopsamlere kan øge risikoen for personskade.
- Hold beskyttelseskærmene på plads. Beskyttelseskærmene skal være i orden og være korrekt monteret.** En beskyttelseskærm, der er løs, er beskadiget eller ikke fungerer korrekt, kan resultere i personskade.
- Hold alle køleluftindtag fri for snavs.** Tilstoppede luftindtag og snavs kan resultere i overophedning eller risiko for brand.
- Under brug af plæneklipperen skal du altid have skridsikkert og beskyttende fodtøj på. Arbejd aldrig med plæneklipperen iført sandaler eller med bare fødder.** Dette reducerer risikoen for skader på fødderne ved kontakt med den bevægelige klinge.
- Under brug af plæneklipperen skal du altid have lange bukser på.** Eksponeret hud øger sandsynligheden for skader fra genstande, der slynges ud.
- Brug ikke plæneklipperen på vådt græs. Gå, løb ikke.** Dette reducerer risikoen for at glide og falde, hvilket kan resultere i personskade.
- Brug ikke plæneklipperen på meget stejle skrånninger.** Dette reducerer risikoen for tab af kontrol og for at glide og falde, hvilket kan resultere i personskade.

13. **Når du arbejder på skråninger, skal du altid have et sikkert fodfæste, altid arbejde på tværs af skråninger, aldrig op eller ned, og være yderst forsigtig, når du skifter retning.** Dette reducerer risikoen for tab af kontrol og for at glide og falde, hvilket kan resultere i personskade.
14. **Vær yderst forsigtigt, når du bakker eller trækker plæneklipperen efter dig. Vær altid opmærksom på dine omgivelser.** Dette reducerer risikoen for at snuble under drift.
15. **Rør ikke ved klinger og andre farlige bevægelige dele, mens de stadig er i bevægelse.** Dette reducerer risikoen for personskade fra bevægelige dele.
16. **Når du rydder enheden for fastklemt materiale eller rengør plæneklipperen, skal du sørge for, at alle afbrydere er slukket, og at batteripakken er afbrudt.** Uventet drift af plæneklipperen kan resultere i alvorlig personskade.
17. **Stop græsslåningen, hvis maskinen skal vippes i forbindelse med transport, ved krydsning af andre overflader end græs og ved transport af maskinen til og fra det område, der skal bruges.**
18. **Vip ikke maskinen, når motoren er tændt.**
19. **Stop maskinen, og fjern sikkerhedsnøglen og udtagelige batteripakker, mens du sørger for, at alle bevægelige dele er standset helt.**
  - Når du har ramt et fremmedlegeme, og for at inspicere maskinen for beskadigelse og foretage reparationer, før maskinen startes og betjenes igen.
  - Hvis maskinen begynder at vibrere unormalt, skal du straks se den efter for skader, udskifte eller reparere eventuelle beskadigede dele og kontrollere for og stramme eventuelle løse dele.
20. **Tøm græsopsamlere for opbevaring.**

## Sikkerhedsinstruktioner



**ADVARSEL:** Ved anvendelse af ledningsfri apparater skal grundlæggende sikkerhedsforholdsregler inkl. nedenstående altid følges, så risikoen for brand, elektrisk stød, personskade og materiel skade undgås.



**ADVARSEL:** Sikkerhedsreglerne skal følges ved brug af maskinen. Læs denne vejledning, før du bruger maskinen, af hensyn til din egen og omkringståendes sikkerhed. Gem vejledningen til senere brug.

- Læs hele vejledningen omhyggeligt, før du bruger apparatet.
- Den tilsigtede brug er beskrevet i denne vejledning. Brugen af ekstraudstyr eller tilbehør eller udførelse af andet arbejde med dette apparat end det, der anbefales i denne vejledning, kan udgøre en risiko for personskade.
- Opbevar denne vejledning til senere brug.

### GEM ALLE ADVARSLER OG INSTRUKTIONER FOR FREMTIDIG REFERENCE

## Brug af apparatet

Vær altid opmærksom ved brugen af apparatet.

- Dette apparat må ikke bruges af børn eller svagelige personer uden opsyn.
- Apparatet må ikke bruges som legetøj.
- Lad ikke børn eller dyr komme i nærheden af arbejdsområdet eller røre ved apparatet.
- Vær meget opmærksom, når apparatet benyttes i nærheden af børn.
- Apparatet må kun bruges på tørre steder. Lad ikke apparatet blive vådt.
- Apparatet må ikke nedsænkes i vand.
- Kabinettet må ikke åbnes. Der er ingen dele indeni, der kan serviceres af brugeren.
- Brug ikke apparatet i eksplosive omgivelser, f.eks. hvor der er brændbare væsker, gasser eller støv.
- Inspicer altid visuelt, at klingerne, klingeboltene og klingsamlingen ikke er slidt eller beskadiget, før du bruger maskinen. Udskift slidte eller beskadigede klinger og bolte i sæt for at bevare balancen.
- Brug aldrig maskinen, mens der er andre i nærheden, især børn eller kæledyr.
- Vær opmærksom på, at brugeren er ansvarlig for ulykker eller risici, som andre eller andres ejendom udsættes for.

## Før brug

- Brug altid kraftigt fodtøj og lange bukser under anvendelse af maskinen. Arbejd aldrig med maskinen iført sandaler eller med bare fødder. Undgå at bære tøj, der er løstsiddende, eller som har hængende ledninger eller bånd.
- Inspicer grundigt det område, hvor maskinen skal bruges, og fjern alle objekter, som maskinen kan kaste ud.
- Inspicer altid visuelt, at klingens, klingeboltens og klingsamlingen ikke er slidt eller beskadiget, før du bruger maskinen. Udskift slidte og beskadigede komponenter i sæt for at bevare balancen. Udskift beskadigede eller ulæselige mærkater.

## Efter brug

- Opbevar apparatet på et tørt, godt ventileret sted uden for børns rækkevidde, når det ikke er i brug.
- Børn bør aldrig have adgang til opbevarede apparater.
- Når apparatet opbevares eller transporteres i et køretøj, skal det anbringes i bagagerummet eller fastgøres for at forhindre bevægelse som følge af pludselige ændringer i hastighed eller retning.

## Eftersyn og reparationer

- Før brug skal apparatet kontrolleres for beskadigede eller defekte dele. Se efter knækkede dele, skader på kontakter og eventuelle andre forhold, der kan påvirke apparatets funktion.
- Brug ikke apparatet med beskadigede eller defekte dele.
- Få beskadigede eller defekte dele repareret eller udskiftet på et autoriseret værksted.
- Forsøg aldrig at fjerne eller udskifte dele ud over dem, der er beskrevet i denne vejledning.

- Vær forsigtig under justering af plæneklipperen for at forhindre, at fingre fanges mellem klinger/dele i bevægelse og faste dele på maskinen.
- Vær under service opmærksom på, at selvom strømmen er afbrudt, kan klingerne stadig bevæges.

## Yderligere sikkerhedsvejledning for plæneklippere

- Undlad at transportere maskinen, mens strømkilden kører.
- Hold godt fast i håndtaget med begge hænder, når du bruger plæneklipperen.
- Hvis det bliver nødvendigt at vippe plæneklipperen, skal du have begge hænder i arbejdsstilling, mens den vippes. Hold begge hænder i arbejdsstilling, til apparatet står sikkert på jorden igen.
- Lyt aldrig til radio eller musik i hovedtelefoner, mens du bruger plæneklipperen.
- Juster aldrig hjulenes højde, mens motoren kører, eller mens sikkerhedsnøglen sidder i.
- Slip aktiveringsbøjlen for at slukke for plæneklipperen, hvis den står stille, vent indtil klingen er stoppet, før blokeringer i udkastet eller under skjoldet fjernes.
- Hold hænder og fødder væk fra skæreamrådet.
- Hold klingerne skarpe. Brug altid beskyttelseshandsker ved håndtering af plæneklipperklingen.
- Kontroller jævnligt græsopsamleren for slid og ødelæggelse. Udskift den af hensyn til din egen sikkerhed, hvis den er meget slidt.
- Vær yderst forsigtig, når du bakker eller trækker plæneklipperen imod dig selv.
- Sæt ikke hænder eller fødder ind under plæneklipperen. Hold altid afstand til udkaståbningen.
- Ryd det område, hvor plæneklipperen skal bruges, for genstande såsom sten, pinde, ståltråd, legetøj, ben etc., som klingens kan kaste rundt med. Genstande, der rammes af klingens, kan forårsage alvorlig personskade. Bliv bag håndtaget, når motoren kører.
- Kør ikke med plæneklipperen med bare fødder eller iført sandaler. Bær altid solidt fodtøj.
- Træk ikke plæneklipperen baglæns, medmindre det er strengt nødvendigt. Se altid ned og bag dig, når du trækker plæneklipperen baglæns.
- Ret aldrig det udkastede materiale mod andre. Undgå af kaste materiale ud mod en mur eller en forhindring. Materialet kan springe tilbage mod brugeren. Slip aktiveringsbøjlen for at slukke plæneklipperen og stoppe klingens, når grusbelagte flader passerer.
- Brug ikke plæneklipperen, før græsopsamleren, udkastskærmen, den bageste skærm eller andre sikkerheds- og beskyttelsesanordninger er monteret og fungerer. Kontroller jævnligt, at alle skærme og sikkerheds- og beskyttelsesanordninger er i god stand og fungerer korrekt, så de opfylder deres formål. Udskift beskadigede skærme og andre sikkerhedsanordninger, før maskinen tages i brug igen.

- Efterlad aldrig plæneklipperen uden opsyn, mens motoren kører.
- Slip altid aktiveringsbøjlen for at stoppe motoren, vent til klingens står helt stille, før du rengør plæneklipperen, afmonterer græsposen, fjerner blokeringer under udkastskærmen, forlader plæneklipperen eller foretager justeringer, reparationer eller inspektioner.
- Brug kun plæneklipperen i dagslys eller ved godt kunstigt lys, hvor genstande i klingens bane er tydeligt synlige fra plæneklipperens betjeningsområde.
- Kør ikke med plæneklipperen under indflydelse af alkohol eller narkotika, eller hvis du er træt eller syg. Vær altid opmærksom, hold øje med, hvad du laver og brug din sunde fornuft.
- Undgå farlige omgivelser. Brug aldrig plæneklipperen i fugtigt eller vådt græs, eller når det regner. Sørg altid for godt fodfæste; gå, løb ikke.
- Slip aktiveringsbøjlen, vent til klingens stopper, hvis plæneklipperen begynder at vibrere unormalt. Kontroller derefter omgående årsagen. Vibration er generelt en advarsel om et problem; se **fejlsøgningsvejledningen** for at få hjælp ved unormal vibration.
- Bær altid korrekt øjen- og åndedrætsbeskyttelse, når du bruger plæneklipperen.
- Brugen af ekstraudstyr eller tilbehør, som ikke anbefales til brug sammen med denne plæneklipper, kan være farligt. Brug kun ekstraudstyr, der er godkendt af DeWALT.
- Stræk dig ikke for langt, mens du bruger plæneklipperen. Sørg altid for at have sikkert fodfæste og balance, når du bruger plæneklipperen.
- Arbejd på tværs af skrånninger, aldrig op og ned. Vær især forsigtig, når du ændrer retning på skrånninger.
- Hold øje med huller, hjulspor, sten og andre skjulte genstande. Du kan skride eller falde i ujævnt terræn og komme til skade. Højt græs kan dække over forhindringer.
- Slå ikke vådt græs eller græs på meget stejle skrånninger. Et dårligt fodfæste kan få dig til at skride eller falde, så du kommer til skade.
- Slå ikke græs i nærheden af skrænter, grøfter eller volde. Du kan mist fodfæste og balance.
- Lad altid plæneklipperen køle ned, inden den sættes væk.
- Træk stikket ud af kontakten, og træk batteripakken ud af maskinen. Sørg for, at alle dele i bevægelse er helt stoppet:
  - Hver gang du forlader maskinen;
  - Før du rengør en blokering;
  - Før du kontrollerer, rengør, justerer eller arbejder på apparatet.

## Andres sikkerhed

- Dette udstyr er ikke beregnet til anvendelse af personer (inklusive børn) med nedsatte fysiske, sensoriske eller mentale handicaps eller med mangel på erfaringer eller viden, medmindre de er under overvågning eller har fået instruktioner i brugen af udstyret af en person, der er ansvarlig for deres sikkerhed.

- Børn skal holdes under opsyn, så det sikres, at de ikke leger med apparatet.
- Når du har ramt et fremmedlegeme, skal du se apparatet efter for skader og reparere efter behov.

## Tilbageværende risici

På trods af overholdelsen af de relevante sikkerhedsregler og brug af sikkerhedsudstyr kan visse restrisici ikke undgås. Disse omfatter:

- Kvæstelser forårsaget af berøring af roterende/bevægelige dele.
- Tilskadekomst forårsaget af udskiftning af dele, klinger eller tilbehør.
- Tilskadekomst forårsaget af langvarig brug af et apparat. Husk at holde pause jævnligt ved brug af et apparat i længere tid.
- Hørenedsættelse.
- Sundhedsrisici forårsaget af indånding af støv, der genereres ved brug af værktøjet (eksempel: arbejde med træ, især eg, bøg og MDF).
- Risiko for personskade som følge af flyvende partikler.
- Du må aldrig løfte eller bære et apparat, mens motoren kører.
- Risiko for forbrænding ved at røre ved tilbehør, der bliver varmt under betjening.
- Risiko for personskade som følge af forlænget brug.

## GEM DISSE INSTRUKTIONER

### Batteritype

Disse batteripakker kan bruges:

Batteri	(kg)	Batteri	(kg)
DCB546	1,08	DCB184/B/G	0,62
DCB547/G	1,46	DCB185	0,35
DCB548	1,46	DCB187	0,54
DCB549	2,12	DCB188	0,95
DCB181	0,35	DCB189	0,54
DCB182	0,61	DCBP034/G	0,32
DCB183/B/G	0,40	DCBP18/G	0,75
		DCB1880	0,98

Se batteri-/opladermanualen for mere information.

### Pakkens indhold

Pakken indeholder:

- 1 Plæneklipper
- 1 Græsopsamlingspose
- 1 Sideudkastsskakt
- 1 Sikkerhedsnøgle
- 1 Betjeningsvejledning

**BEMÆRK:** Batteripakker, opladere og æsker følger ikke med N-modeller. Batteripakker og opladere følger ikke med NT-modeller. B-modeller indeholder Bluetooth®-batteripakker.

**BEMÆRK:** Bluetooth® mærket og logoerne er registrerede varemærker tilhørende Bluetooth®, SIG, Inc. og enhver form for brug af disse mærker af DeWALT er under licens. Andre varemærker og handelsnavne tilhører deres respektive ejere.

- Kontroller for eventuelle skader på værktøjet, dele og tilbehør, der kan være opstået under transport.

- Tag dig god tid til grundigt at læse og forstå denne brugsanvisning før brug.

## Afmærkninger på værktøjet

Følgende piktogrammer er vist på værktøjet:



Læs brugsanvisningen før brug.



Direktiv 2000/14/EC garanterer lydstyrke.



Udsæt den ikke for regn.



Sprøjt ikke med vand.



Bær altid korrekte beskyttelsesbriller.



Bær altid korrekt høreværn.



Pas på, klinger er skarp.



For at undgå risikoen for alvorlig personskade må du ikke slå græs på skråninger i en vinkel på over 15 °/25 %.



Slå ikke græs ned ad skråninger.



Slå ikke græs op ad skråninger.



Slå græs på tværs af skråninger på under 15 °/25 %.



Se altid ned og bag dig, når du trækker plæneklipperen baglæns.



Brug ikke maskinen, uden at bagklappen eller bagsideudkastsskakt er på plads.



Brug maskinen med bagklappen eller bagsideudkastsskakt på plads.

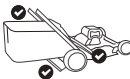

Brug maskinen med bagklappen eller græsopsamlingsposen på plads.



Inspicer altid anvendelsesområdet inden plæneklipping, og fjern genstande, der kan blive slynget af klingene.

Roterende klinger kan forårsage alvorlig tilskadekomst. Hold altid hænder og fødder væk fra plæneklipperens bund og udgangsåbningen. Sørg altid for, at klingene er standset. Slip aktiveringshåndtaget for at slukke for plæneklipperen, og vent på, at klingene holder op med at rotere (ca. 3 sekunder) og fjern sikkerhedsnøglen og batteripakken inden du fjerner og udskifter græsopsamleren eller rengør, reparerer, transporterer eller løfter plæneklipperen.



Sluk for plæneklipperen, og vent på, at klingene holder op med at rotere (ca. 3 sekunder) og fjern sikkerhedsnøglen og batteripakken før du rengør, foretager service på, transporterer eller løfter plæneklipperen.



Genstande, der rammes af plæneklipperens klinge, kan forårsage alvorlig personskade. Bliv bag håndtaget, når motoren kører. Sørg altid for, at mennesker og kæledyr er på sikker afstand fra plæneklipperen under drift. Slip aktiveringshåndtaget for at slukke for plæneklipperen, og vent på, at klingene holder op med at rotere (ca. 3 sekunder), inden du passerer gangstier, veje, terrasser og grusbelagte flader.



Hold børn og omkringstående på afstand, når plæneklipperen anvendes.

## Datokodeposition (Fig. C)

Produktionsdatokoden **60** består af et 4-cifret år efterfulgt af en 2-cifret uge og forlænges af en 2-cifret fabrikskode.

## Beskrivelse (Fig. A)

**ADVARSEL:** Du skal aldrig modificere elværktøjet eller dele af det. Det kan medføre skade eller personskade.

- 1 Single touch-håndtag
- 2 Håndtagsstøtte
- 3 Knap til oplåsning af håndtag
- 4 Primært håndtag
- 5 Knap til udløsning af håndtag
- 6 Sikkerhedsnøgle
- 7 Omskifterboks
- 8 Aktiveringshåndtag
- 9 Selvdrevet greb (kun DCMWSP156)
- 10 Drejeknap til hastighedsjustering (kun DCMWSP156)
- 11 Strømknap
- 12 Kontrolpanel
- 13 Overhedningsindikator
- 14 Indikator for skærebeklastningsmåler
- 15 Indikator for håndtagsfoldning
- 16 Indikator for skærpnings af klinge
- 17 Knap til klingenustilling
- 18 Ladeindikator
- 19 Dæksel til batterirum
- 20 Justeringsgreb til skærehøjde
- 21 Dæksel til bagdør
- 22 Græsopsamlingspose
- 23 Håndtag til græsopsamlingspose
- 24 Klipningsprop
- 25 Bagsideudkastsskakt

## Tilsigtet anvendelse

Denne plæneklipper er blevet udformet til professionel plæneklipping.

**MÅ IKKE** anvendes under våde forhold eller i nærheden af brændbare væsker eller gasser.

Denne plæneklipper er et professionel plænevedligeholdelsesapparat.

**BØRN** må ikke komme i kontakt med/røre ved værktøjet.

Uerfarne brugere må ikke anvende dette værktøj uden opsyn.

- **Små børn og svagelige personer.** Dette værktøj er ikke beregnet til at blive brugt af små børn eller svagelige personer uden opsyn.
- Dette produkt er ikke beregnet til at blive brugt af personer (inklusive børn) med nedsatte fysiske, sensoriske eller mentale evner, eller som mangler erfaring, kendskab eller færdigheder, medmindre de er under opsyn af en person, der er ansvarlig for deres sikkerhed. Børn må aldrig efterlades alene med dette produkt.

## SAMLING OG JUSTERINGER



**FARE:** For at nedsætte risikoen for alvorlig personskade skal du slå enheden fra og fjerne sikkerhedsnøglen og batteripakkerne inden du foretager eventuelle justeringer eller fjerner/ installerer fastgørelser eller tilbehør. En tilsigtet start kan forårsage personskade.

## Justeringer af single touch-håndtaget (Fig. A–J)

Plæneklipperen forsendes i opbevaringsposition. Du skal justere single touch-håndtaget **1** til driftspositionen, inden du fortsætter.

### Hæv single touch-håndtaget (Fig. B, C)

1. For at låse single touch-håndtaget **1** op fra opbevaringspositionen skal du trykke på knappen til oplåsning af håndtag **3**.  
**BEMÆRK:** Knappen til oplåsning af håndtag **3** er placeret på bagsiden af håndtagsstøtten **2**.  
**BEMÆRK:** Det primære håndtag **4** skal stikke en smule ud fra begge sider af single touch-håndtagets rør, før du løfter single touch-håndtaget **1** fra opbevaringspositionen, som vist i Fig. B, C.
2. Hæv single touch-håndtaget **1** til den låste position. Lyt efter et hørbart klik, og sørg for, at single touch-håndtaget **1** er låst fast, før du fortsætter.
3. Forlæng det primære håndtag **4** udad, indtil der høres et sæt hørbare klik. Single touch-håndtaget **1** er nu i driftsposition.  
**BEMÆRK:** Pas på, du ikke klemmer, trækker eller på anden vis belaster ledningen **28**.

### Justering af det primære håndtags højde (Fig. A, D)

Det primære håndtag **4** kan forlænges, så det passer til højere brugere.

1. For at forlænge det primære håndtag **4** til den lavere højdeposition skal du trykke på knappen til udløsning af håndtaget **5** og trække håndtaget væk fra håndtagsstøtten **2**, indtil der høres et hørbart klik, hvilket

indikerer, at det er låst fast i den lavere højdeposition.

**BEMÆRK:** Knappen til udløsning af håndtag **5** er placeret på bunden af håndtagsstøtten **2**.

2. For at forlænge det primære håndtag **4** til den højere højdeposition skal du trykke på knappen til udløsning af håndtaget **5** og trække håndtaget væk fra håndtagsstøtten **2**, indtil der høres et hørbart klik, hvilket indikerer, at det er låst fast i den højere højdeposition.
3. Sørg for, at det primære håndtag **4** er låst i position, inden du fortsætter.  
**BEMÆRK:** Når batterierne **26** og sikkerhedsnøglen **6** er indsat, og der trækkes i aktiveringshåndtaget **8**, lyser indikatoren for foldning af håndtaget **15**, hvis single touch-håndtaget **1** ikke er låst i position.
4. For at trække det primære håndtag **4** tilbage til den lavere højdeposition skal du trykke på knappen til udløsning af håndtaget **5** og skubbe det primære håndtag **4** mod håndtagsstøtten **2**, indtil der høres et hørbart klik, hvilket indikerer, at det er låst fast i den lavere højdeposition.

## Opbevaringstilstand (Fig. E–J)



**FARE: KONTROLLÉR, AT SIKKERHEDSNØGLEN ER FJERNET, FOR AT FORHINDRE AKTIVERING, FØR DU FJERNER ELLER INSTALLERER BATTERIERNE.**



**FARE:** Sluk for enheden og fjern sikkerhedsnøglen og batteripakkerne.

1. For at trække det primære håndtag **4** tilbage skal du trykke på knappen til udløsning af håndtaget **5** og skubbe det primære håndtag **4** mod håndtagsstøtten **2**, indtil der høres to hørbare klik, hvilket indikerer, at begge sider af håndtaget er låst i position. Det primære håndtag **4** skal være placeret helt mod håndtagsstøtten.  
**BEMÆRK:** Det primære håndtag **4** skal være koblet helt sammen med håndtagsruderne **29**. Hvis de ikke er koblet helt sammen, som vist i Fig. E, skal du trykke det primære håndtag **4** mod håndtagsstøtten **2**, indtil der høres to hørbare klik, og begge sider af håndtagsruderne **29** er lukket, som vist i Fig. F.  
**BEMÆRK:** Sørg for, at de to opbevaringslåse **30** bag på single touch-håndtagets **1** rør stikker udad, som vist i Fig. H, før du sænker single touch-håndtaget **1** i opbevaringspositionen.
2. Fold single touch-håndtaget **1** mod forhjulene **32** ind i opbevaringsposition. Lyt efter to hørbare klik, når de to opbevaringslåse **30** glider ind i opbevaringsprækkerne **31**, som vist i Fig. I.
3. Sørg for, at single touch-håndtaget **1** er låst i opbevaringsposition, inden du fortsætter.
4. Plæneklipperen kan opbevares i stående position, med opsamlingsposen fjernet, eller fladt på dens hjul, som vist i Fig. J.  
**BEMÆRK:** Pas på, du ikke klemmer, trækker eller på anden vis belaster ledningen **28**.

## Græsopsamlingspose (Fig. A, K)



**FARE:** Sluk for enheden og fjern sikkerhedsnøglen og batteripakkerne.



- Løft dækslet til bagdøren **21**, fjern klipningsproppen **24**, og placer græsopsamlingsposen **22** på plæneklipperen, så posehankene **33** glider ind i sprækkerne **39** på de indvendige plastikoverflader af håndtagsbeslagene. Sænk derefter dækslet til bagdøren **21**.

**BEMÆRK:** Hvis monteret, skal du fjerne bagsideudkastsskakten **25** og sørge for, at dækslet til bagdøren **21** er helt åbent, før du monterer græsopsamlingsposen **22**.

## Jorddækning (Fig. A, L)

 **FARE:** Sluk for enheden og fjern sikkerhedsnøglen og batteripakkerne.

- For at anvende plæneklipperen i jorddækningstilstand skal du fjerne græsopsamlingsposen **22** eller bagsideudkastsskakten **25**.
- Løft dækslet til bagdøren **21** og skub klipningsproppen **24** helt ind i plæneklipperen.
- Sørg for, at stifterne **35** på klipningsproppen **24** kobles ind i sprækkerne **36** på plæneklipperen, som vist i Fig. L.
- Sørg for, at dækslet til bagdøren **21** er lukket.

## Sideudgang (Fig. O)

 **FARE:** Sluk for enheden og fjern sikkerhedsnøglen og batteripakkerne.

- For at anvende plæneklipperen i sideudgangstilstand skal du fjerne græsopsamlingsposen **22**.  
**BEMÆRK:** Hvis monteret, skal du fjerne klipningsproppen **24**.
- Løft dækslet til bagdøren **21** og hægt bagsideudkastsskakten **25** på plæneklipperen, som vist på Fig. A, M.
- Frigiv dækslet til bagdøren **21** og sørg for, at bagsideudkastsskakten **25** sidder godt først, før du bruger plæneklipperen.

## Justering af plæneklipperhøjde (Fig. N)

Klippehøjden justeres vha. grebet til højdejustering **20**.

**BEMÆRK:** Hvis du ikke er sikker på, hvilken klippehøjde du skal vælge, skal du starte klipningen med grebet til højdejustering **20**, placeret ved den højeste indstilling, og justere højden ned efter behov til din opgave.

## Sådan indstilles klippehøjden

- Træk grebet til højdejustering **20** ud af låsehakket **37**.
- Træk grebet til højdejustering **20** mod plæneklipperens bagside for at hæve klippehøjden.
- Træk grebet til højdejustering **20** mod plæneklipperens forside for at sænke klippehøjden.
- Skub grebet til højdejustering **20** ind i en af højdeplaceringerne **37**.

## BETJENING

 **FARE:** For at nedsætte risikoen for alvorlig personskade skal du slå enheden fra og fjerne sikkerhedsnøglen og batteripakkerne inden du

foretager eventuelle justeringer eller fjerner/installerer fastgørelser eller tilbehør. En utilsigtet start kan forårsage personskade.

## Korrekt håndposition (Fig. O, P)

 **ADVARSEL:** For at reducere risikoen for alvorlige kvæstelser skal du **ALTID** anvende den rette håndposition som vist.

 **ADVARSEL:** For at reducere risikoen for alvorlige kvæstelser skal du **ALTID** holde godt fast i tilfælde af en pludselig reaktion.

### DCMWP134

Korrekt håndposition kræver begge hænder omkring det primære håndtag **4** og aktiveringshåndtaget **8** som vist i Fig. O.

### DCMWP516

For at få en korrekt håndposition kræves det, at begge hænder holder det primære håndtag **4** og aktiveringshåndtaget **8** sammen, når det ikke er i selvkørende tilstand, og at begge hænder holder det primære håndtag, aktiveringshåndtaget og selvkørselsgrebet **9** sammen, når det er i selvkørende tilstand, som vist i Fig. P.

## LÆS DENNE INSTRUKTIONSVEJLEDNING, FØR DU ARBEJDER MED PLÆNEKLIPPEREN

Se Fig. A i starten af denne vejledning for at se en fuld liste over komponenter. Gem denne brugervejledning til fremtidig reference.

 **FARE: Skarp roterende klinge.** Brug ikke plæneklipperen i klipningstilstand, hvis den bageste dør ikke er lukket med fjederspænding; det kan forårsage alvorlig tilskadekomst. Indlever plæneklipperen til reparation hos det nærmeste servicecenter.

 **FARE:** Betjen ikke plæneklipperen, med mindre håndtaget er låst fast.

 **FARE: Skarp roterende klinge.** Betjen aldrig plæneklipperen i posetilstand, med mindre posehanken på græsopsamlingsposen sidder korrekt på plæneklipperen, og bagdøren hviler godt på toppen af græsopsamlingsposen, da der kan opstå alvorlig personskade.

 **FARE: Skarp roterende klinge.** Brug ikke plæneklipperen i sideudkaststilstand, med mindre bagsideudkastsskakten er korrekt installeret, og dækslet til bagdøren hviler godt mod den.

 **ADVARSEL:** Lad plæneklipperen arbejde i dens eget tempo. Overbelast den ikke.

## På- og afmontering af batteripakkerne (Fig. A, Q)

 **FARE: KONTROLLÉR, AT SIKKERHEDSNØGLEN ER FJERNET, FOR AT FORHINDRE AKTIVERING, FØR DU FJERNER ELLER INSTALLERER BATTERIERNE.**

Denne plæneklipper er udformet til at køre på to batteripakker af lige høj kapacitet. Plæneklipperen fungerer ikke på en enkelt batteripakke, og hvis du bruger batteripakker af forskellig

kapacitet, vil batteripakken med en lavere kapacitet få enheden til at slukke, når den er afladet.

Plæneklipperen slukkes, og overhedningsindikatoren **13** blinker, hvis batteripakken når den høje temperaturgrænse, hvilket kan forårsages af klipning af tungt græs. Hvis dette sker, skal du lade batteriet køle af og derefter genoptage klipningen med plæneklipperens bund højere indstillet.

**BEMÆRK:** For de bedste resultater bør du kontrollere, at batteripakkerne er fuldt opladet før brug.

### Sådan indsættes batteripakkerne

1. Løft og hold dækslet til batterirummet **19** op for at eksponere batteriåbningen **38**.
2. Skub en batteripakke **26** ind i batteriåbningen **38**, indtil der høres et klik (Fig. A, Q). Gentag med den anden batteripakke **26**.  
**BEMÆRK:** Sørg for, at begge batteripakker er helt skubbet ind og låst i position, inden du starter plæneklipperen.
3. Luk dækslet til batterirummet **19**. Kontrollér, at dækslet er helt lukket, før du starter plæneklipperen.

### Sådan udtages batteripakkerne

1. Løft og hold dækslet til batterirummet **19** op for at eksponere batteriåbningen **38**.
2. Tryk batteriets udløserknap **27** på batteripakkerne **26**, og træk batteripakkerne ud af batteriåbningen **38**.

### Batteripakker til indikator

Nogle DEWALT batteripakker har en indikatoremåler, som består af tre grønne LED-lamper, der angiver det resterende opladningsniveau i batteripakken.

Du aktiverer indikatoren ved at trykke på og holde indikatorknappen nede. En kombination af de tre grønne LED lamper vil lyse og angive niveauet for den resterende opladning. Når niveauet for opladning i batteriet ligger under den brugbare grænse, lyser indikatoren ikke, og batteriet skal genoplades.

**BEMÆRK:** Indikatoren indikerer blot den resterende opladning i batteripakken. Den angiver ikke værktøjets funktionalitet og varierer afhængigt af produktkomponenter, temperatur og slutbrugeranvendelse.

### Sikkerhedsnøgle (Fig. A, R)



**FARE: Skarp roterende klinge.** For at forhindre utilsigtet opstart eller uautoriseret brug af din trådløse plæneklipper er en aftagelig sikkerhedsnøgle blevet indarbejdet i designet af din plæneklipper. Plæneklipperen vil blive frakoblet, hvis sikkerhedsnøglen fjernes fra plæneklipperen.



**FARE: Roterende klinger kan forårsage alvorlig tilskadecomst.** Med henblik på at forebygge alvorlig personskade skal enheden slukkes og sikkerhedsnøglen og batteripakker fjernes, når plæneklipperen efterlades uden opsyn, eller ved opladning, rengøring, service, transport, løft eller opbevaring af denne.

1. Isæt sikkerhedsnøglen **6** i nøglehullet **50**, der er placeret på det primære håndtag **4**, indtil det sidder helt inde i nøglehullet **50**, som vist på Fig. A, R.
2. Plæneklipperen er nu i drift.

### Betjeningspanelets indikatorer (Fig. A, S)

Kontrolpanelet **12** indeholder ladetilstandsindikatoren, indikatoren for belastningsmåler, temperaturindikatoren, indikatoren for håndtagsfoldning, indikatoren for skærping af klinge og nulstillingsknappen.

### Ladetilstandsindikator (Fig. S)

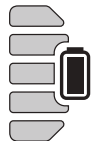

DCMWP134 og DCMWSP156 er udstyret med en ladetilstandsindikator. Den viser batteriernes aktuelle ladeniveau under brug. Den angiver ikke værktøjets funktionalitet og varierer afhængigt af produktkomponenter, temperatur og slutbrugeranvendelse.

- LED-lamperne til indikation af ladetilstand **18** lyser og angiver hermed ladeprocenten i batterierne.
- Når alle 5 LED-lamper til indikation af ladetilstand **18** lyser, er batterierne ladet helt op.
- Når en LED-lampe til indikation af ladetilstand **18** lyser, er ladningen lav, og derefter blinker den, når batterierne er afladet. Fjern batterierne og oplad dem.

### Status af LED-lampe til indikation af ladetilstand

	OPLADNINGSNIVEAU	FARVE AF LED-INDIKATOR FOR OPLADNING
	100% - 85%	Hvid
	70% - 85%	Hvid
	50% - 70%	Hvid
	25% - 50%	Hvid
	≤25%	Hvid
	Lavt batteri afbyrdelse	Hvid og blinker

### Indikator for håndtagsfoldning (Fig. A, S)



Indikatoren for håndtagsfoldning **15** lyser, når single touch-håndtaget **1** ikke er koblet i driftsposition. For at rydde

indikatoren for håndtagsfoldning **15** bedes du se afsnittet *Hæv Single Touch-håndtaget* i denne vejledning.

### Indikator for skæreb belastningsmåler (Fig. S)



Indikatoren for skæreb belastningsmåler **14** lyser hvidt, gult eller rødt under græsslåning.

- Hvid indikerer en lav klippebelastning.
- Gul indikerer en middel klippebelastning.
- Rød indikerer en høj klippebelastning. Driftstiden reduceres, hvis der er en langvarig høj belastning under græsslåning.

### Overhedningsindikator (Fig. S)



- Overhedningsindikatoren **13** lyser gult og blinker derefter, når batterierne eller motoren overbelastes under drift.
- Overhedningsindikatoren **13** lyser rødt og blinker derefter, når modulet har nået en høj temperatur.
- For at rydde overhedningsindikatoren **13** skal du lade batterierne og plæneklipperen køle ned. Efter afkølingen skal du genstarte plæneklipperen og genoptage græsslåningen med plæneklipperens bund højere indstillet.

### Indikator for skærping af klinge (Fig. S)



Indikatoren for skærping af klinge **16** lyser, når klingerne har brug for service. Skærp eller udskift klingerne. Se afsnittet *Slibning af klingene* i denne vejledning.

### Knap til klingenustilling (Fig. S)



**BEMÆRK:** Sørg for, at batteripakkerne **26** og sikkerhedsnøglen **6** er installeret, før du forsøger at nulstille.

For at rydde indikatoren for skærping af klinge **16** skal du tænde for kontrolpanelet **12** ved at trække i aktiveringshåndtaget **8** og holde det hen til det primære håndtag **4**. Tryk på knappen til klingenustilling **17** og hold den nede, indtil indikatoren for skærping af klinge **16** slukkes.

### Start af plæneklipper (Fig. 0–R)



**FARE: Skarp roterende klinge. Forsøg ikke at omgå omskifterboksens funktion og sikkerhedsnøglesystemet; det kan medføre alvorlig tilskadekomst.**



**ADVARSEL:** Sørg for, at selvkørsel er slået fra, inden du starter plæneklipperen

**BEMÆRK:** Plæneklipperen fungerer, når batteripakkerne **26** og sikkerhedsnøglen **6** er isat.

1. Løft og hold dækslet til batterirummet **19** op for at eksponere batteriåbningen **38**.
2. Skub en batteripakke **26** ind i batteriåbningen **38**, indtil der høres et klik. Gentag denne proces med den anden batteripakke **26**.  
**BEMÆRK:** Sørg for, at begge batteripakker er helt skubbet ind og låst i position, inden du starter plæneklipperen.
3. Luk dækslet til batterirummet **19**. Kontrollér, at dækslet til batterirummet **19** er helt lukket, før du starter plæneklipperen.
4. Isæt sikkerhedsnøglen **6** i nøglehullet **50**, der er placeret på det primære håndtag **4**, indtil det sidder helt inde i nøglehullet **50**, som vist på Fig. A, R.
5. For at tænde for kontrolpanelet **12**, skal du trække aktiveringshåndtaget **8** og holde det hen til det primære håndtag **4**.
6. For at starte plæneklipperens klinger skal du fortsætte med at holde aktiveringshåndtaget **8** hen til det primære håndtag **4** og derefter trykke på tænd/sluk-knappen **11**.  
**BEMÆRK:** Når plæneklipperen starter, kan du slippe tænd/sluk-knappen **11**, men du skal fortsætte med at holde aktiveringshåndtaget **8** hen til det primære håndtag **4**, for at plæneklipperen forbliver i drift.
7. For at sætte plæneklipperen på OFF skal du slippe aktiveringshåndtaget **8**.



**ADVARSEL:** Forsøg aldrig at fastlåse en kontakt eller aktiveringshåndtag i tændt position.

**BEMÆRK:** Når aktiveringshåndtaget **8** er vendt tilbage til sin oprindelige position, aktiveres den "automatiske bremsmekanisme". Motoren bremses, og plæneklipperens klinger holder op med at rotere i løbet af tre sekunder eller mindre. Hvis plæneklipperens klinger roterer i over tre sekunder, skal du holde op med at bruge plæneklipperen og få foretaget service på den.

## DCMWSP156 KUN

### Selvkøresystem (Fig. T)



**FARE: Skarp roterende klinge. Forsøg ikke at omgå omskifterboksens funktion, selvkørsystemet eller sikkerhedsnøglesystemet; det kan medføre alvorlig tilskadekomst.**

Din plæneklipper DCMWSP156 er udstyret med et selvkørsystem, som fungerer uafhængigt af plæneklipperens klinger.

1. For at bruge selvkørslen skal du trykke selvkørselsgrebet **9** mod det primære håndtag **4**.
2. For at slukke for selvkørsel skal du slippe selvkørselsgrebet **9**.

**BEMÆRK:** Under klipning kan det somme tider være lettere at manøvrere omkring en genstand, f.eks. et træ eller planter, med selvkørsel slået fra. Plæneklipperen kan let bruges med selvkørselsystemet slået fra.

## DCMWSP156 KUN Drejeknap til justering af hastighed (Fig. A, U)

Din DCMWSP156 plæneklipper er udstyret med en drejeknap til justering af hastighed **10** placeret ved siden af kontrolpanelet **12**. Tallene på drejeknappen til justering af hastighed **10**, hvor hurtigt eller langsomt selvkørselssystemet kører plæneklipperen. Hvis du vælger et lavere nummer, køres plæneklipperen i et langsommere tempo. Hvis du vælger et højere nummer, køres plæneklipperen i et hurtigere tempo.

1. Du øger selvkørselssystemets hastighed ved at dreje drejeknappen til justering af hastighed **10** mod kanin-ikonet **40**.

**BEMÆRK:** Drejeknappen til justering af hastighed **10** viser et højere nummer.

2. Du reducerer selvkørselssystemets hastighed ved at dreje drejeknappen til justering af hastighed **10** mod skildpadde-ikonet **41**.

**BEMÆRK:** Drejeknappen til justering af hastighed **10** viser et lavere nummer.

## Overbelastning af plæneklipper

For at undgå skader på grund af overbelastning, skal du ikke forsøge at fjerne alt for meget græs på én gang. Sæt farten ned, eller forøg klippehøjden.

## Tips til plæneklipping (Fig. A)



**ADVARSEL: KONTROLLÉR ALTID DE STEDER, HVOR PLÆNEKLIPPEREN SKAL BRUGES, OG FJERN ALLE STEN, PINDE, LEDNINGER, KNOGLER OG ANDET SNAVS, SOM KAN BLIVE SLYNGET AF DE ROTERENDE KLINGER.**



**ADVARSEL:** Arbejd på tværs af skråninger, aldrig op og ned. Vær især forsigtig, når du ændrer retning på skråninger. Brug ikke plæneklipperen på meget stejle skråninger (over 15 grader). Sørg altid for et godt fodfæste.

- Slip aktiveringshåndtaget **8** for at stille plæneklipperen på "OFF", når grusbelagte flader passerer (den roterende klinge kan slynge sten ud).
- Indstil plæneklipperen til den højeste klippehøjde i ujævnt terræn eller i højt ukrudt. Hvis der slås for meget græs på én gang, kan motoren blive overbelastet, så plæneklipperen stopper.
- Når græsopsamlingsposen **22** bruges i perioder, hvor græsset vokser hurtigt, kan udgangsåbningen blive tilstoppet. Slip aktiveringshåndtaget for at slukke for plæneklipperen, og fjern sikkerhedsnøglen **6** og batteripakkerne **26**. Fjern græsopsamlingsposen **22** og ryst græsset ned til posens bageste ende. Rens også for alt det græs eller snavs, der kan være pakket omkring udgangsåbningen. Genmonter græsopsamlingsposen **22**.
- Hvis plæneklipperen skulle begynde at vibrere unormalt, udløs båndhåndtaget, sluk for plæneklipperen og fjern sikkerhedsnøglen og batteripakkerne. Undersøg øjeblikkeligt årsagen. Vibration er en advarsel om et problem. Brug ikke plæneklipperen, før den har gennemgået en servicekontrol.

- Hold klingerne skarpe og i balance for at få de bedste klipperesultater.
- Efterse plæneklipperen og gør den grundigt rent efter hver brug. En bund med sammenklumplet græs vil forringe ydeevnen.
- Slip altid aktiveringshåndtaget for at slukke for plæneklipperen, og fjern sikkerhedsnøglen og batteripakkerne, hvis plæneklipperen efterlades uden opsyn selv i kort tid.

## Nedenstående forslag hjælper dig med at opnå optimal driftstid med den ledningsfri plæneklipper:

- Sæt tempoet ned under græsslåning på områder, hvor græsset er meget langt eller tykt.
- Undgå græsslåning, når græsset er vådt fra regn eller dug eller er gennemblødt.
- Slå plænen hyppigt, især i perioder med kraftig vækst.

**BEMÆRK:** Det anbefales, at begge dine batteripakker genoplades efter hver brug for at forlænge batteriets levetid. Hyppig opladning vil ikke beskædige dine batteripakker og vil sikre, at batteripakkerne er fuldt opladet og klar til deres næste brug.

**BEMÆRK:** Opbevaring af ikke fuldt opladede batteripakker vil forkorte deres levetid.

## VEDLIGEHOLDELSE



**FARE: For at nedsætte risikoen for alvorlig personskade skal du slå enheden fra og fjerne sikkerhedsnøglen og batteripakkerne inden du foretager eventuelle justeringer eller fjerner/installerer fastgørelser eller tilbehør. En utilsigtet start kan forårsage personskade.**

## Valgfrit tilbehør



**ADVARSEL:** Eftersom andet tilbehør, end det, der tilbydes af DeWALT, ikke er afprøvet med dette produkt, kan det være farligt at bruge sådant tilbehør med dette værktøj. For at reducere risikoen for tilskadekomst bør kun tilbehør anbefalet af DeWALT bruges sammen med dette produkt.

Ret henvendelse til din forhandler vedr. yderligere oplysninger mhp. det passende tilbehør.

## Fjernelse og installation af klinger (Fig. V–BB)



**FARE: FARE FOR TILSKADEKOMST. VED GENSAMLING AF KLINGSYSTEMET BØR DU KONTROLLERE, AT HVER DEL GENINSTALLERES KORREKT, SOM BESKREVET NEDENFOR. UKORREKT SAMLING AF KLINGERNE ELLER ANDRE DELE AF KLINGSYSTEMET KAN MEDFØRE ALVORLIGE PERSONSKADER.**



**FARE: For at mindske risikoen for alvorlige kvæstelser skal du slukke for enheden, fjerne sikkerhedsnøglen og tage batteripakker ud, før du foretager justeringer eller fjerner/installerer tilbehør. En utilsigtet start kan forårsage kvæstelser.**

**Reserveklinger fås i dit nærmeste autoriserede servicecenter.** Denne plæneklipper kræver udskiftningsklinger: DT20902.

Skær et stykke træ på 38 mm x 89 mm **42** (ca. 61 cm lang) for at afholde klingerne fra at dreje, når du fjerner klingsamlingens bolt **43**.

**ADVARSEL:** Brug handsker og ordentlig øjenbeskyttelse. Læg græsslåmaskinen på siden. Pas på klingernes skarpe kanter.

1. Stil plæneklipperen på siden, med to hjul fladt på jorden.
2. Placer træstykket på 38 mm x 89 mm **42** mellem klingsamlingen **47** og den yderste kant af undersiden som vist i Fig. V for at forhindre, at klingerne drejer.
3. Skru klingsamlingens bolt **43** mod uret og fjern den med en 14 mm (9/16") nøgle **44** (medfølger ikke) som vist i Fig. V, W.
4. Fjern det nøglede mellemstykke **45** og klingsamlingen **47** fra klingeakslen **49**.
5. Fastgør klingsamlingen **47** i en skruestik **34** som vist i Fig. X.
6. Skru de fire klingemøtrikker **51** mod uret og ud med en 14 mm (9/16") nøgle **44** (medfølger ikke) som vist i Fig. X. Skru først de to klingemøtrikker **51** for klingen **1** **53** ud, og fjern klingen **1**. Skru derefter de to klingemøtrikker **51** for klingen **2** **52** ud, og træk klingen **2** fra klingenavet **48**.  
**BEMÆRK:** Plæneklipperens klinger **53** og **52** har nøglede monteringshuller **55**, så de kun kan installeres på klingenavet **48** i den rigtige retning.
7. Kontrollér alle delene for beskadigelse og udskift om nødvendigt.
8. Installér skarpe eller nye klinger på klingenavet **48** som vist i Fig. Y, Z.
9. Klinge **2** **52** installeres først, ved at bolthullerne rettes ind efter de ydre klingestifter **56** og det nøglede monteringshul **55** på klingenavet **48** som vist i Fig. Y.  
**BEMÆRK:** Sørg for, at det nøglede monteringshul **55** kobles sammen med nøglen **57** på klingenavet **48** som vist i Fig. Y. Nøglen **57** skal stikke lidt ud for klingen **2** **52**.
10. Klinge **1** **53** installeres bagefter, ved at bolthullerne rettes ind efter de ydre klingestifter **58** og det nøglede monteringshul **55** på klingenavet **48** som vist i Fig. Z.  
**BEMÆRK:** Sørg for, at det nøglede monteringshul **55** kobles sammen med nøglen **57** på klingenavet **48** og flugter som vist i Fig. Z.  
**BEMÆRK:** Hvis klingen **1** **53** ikke flugter med nøglen **57** på klingenavet **48**, er klingerne blevet monteret i den forkerte rækkefølge, og der skal byttes om på dem.
11. Skru de fire klingemøtrikker **51** på klingestifterne **56** og **58** som vist i Fig. Y, Z. Håndstram de fire klingemøtrikker **51**.  
**BEMÆRK:** Når du sætter skarpe eller nye klinger på klingenavet **48**, skal du sørge for, at bunden af klingen, markeret med **Grass Side** vender mod jorden, når plæneklipperen vender tilbage til normal lodret position.
12. Fastgør klingsamlingen **47** i en skruestik **34**.  
Stram de fire klingemøtrikker **51** med uret med en 14 mm (9/16") nøgle **44** (medfølger ikke). Spænd de fire klingemøtrikker **51** til et moment på 18-27 Nm (13-20 ft-lbs).
13. Monter i denne rækkefølge klingsamlingen **47** og det nøglede mellemstykke **45** på klingeakslen **49**, som vist i Fig. AA.

**BEMÆRK:** Ret nøglerne **46** på det nøglede mellemstykke **45** ind efter nøglesprækkerne **59** på klingeakslet **49** som vist i Fig. AA.

14. Installer klingsamlingens bolt **43** og stram den med hånden.
15. Placer træstykket på 38 mm x 89 mm **42** mellem klingsamlingen **47** og den yderste kant af undersiden som vist i Fig. BB for at forhindre, at klingerne drejer.
16. Stram klingsamlingens bolt **43** helt ved hjælp af en 14 mm (9/16") nøgle **44** (medfølger ikke). Spænd klingsamlingens bolt **43** til 50-68 Nm (37-50 ft-lbs).
17. Stil plæneklipperen tilbage i dens normale opretstående position.

## Slibning af klingen

HOLD KLINGEN SKARP, DET GIVER DET BEDSTE RESULTAT. EN SLØV KLINGE KLIPPER OG SNITTER IKKE GRÆSSET ORDENTLIGT.

**ADVARSEL:** Bær handsker og ordentligt øjenværn, når du afmonterer, sliber eller monterer klinger. Kontrollér, at sikkerhedsnøglen og batteripakkerne er fjernet.

Det er normalt tilstrækkeligt at slibe klingerne to gange i sæsonen under normale forhold. Sand gør hurtigt klingen døv. Hvis der er sandjord i din plæne, kan det være nødvendigt at slibe klingen hyppigere. **UDSKIFT OMGÅENDE REVNEDE ELLER BESKADIGEDE KLINGER.**

### Ved slibning af en klinge:

- Sørg for, at klingen er afbalanceret.
- Slib klingerne i den oprindelige skærevinkel.
- Slib skærekanterne i begge ender af klingen, så der fjernes en lige stor mængde materiale fra begge ender.

## Slibning af en klinge i en skruestik (Fig. Y, CC)

1. Vær sikker på, at aktiveringshåndtaget er udløst, klingerne er stoppet, og sikkerhedsnøglen og batteripakkerne er fjernet, før du fjerner klingerne.
2. Fjern klingerne fra plæneklipperen. Se instruktioner for **Demontering og montering af klingerne**.
3. Fastgør klingen **53** eller **52** i en skruestik **34**.
4. Bær passende øjenværn og handsker, og pas på, du ikke skærer dig selv.
5. Fil forsigtigt klingens skæreflader med en fin tandfil **54** (medfølger ikke) eller slibesten (medfølger ikke), så den oprindelige skærekant bevares.
6. Kontrollér klingens balance. Se instruktionerne for **Afbalancering af klingen**.
7. Sæt klingerne tilbage på plæneklipperen og spænd dem godt fast.

## Afbalancering af klinge (Fig. Y, CC, DD)

Kontroller balancen af hver klinge **53** eller **52** ved at sætte det nøglede monteringshul **55** over et søm eller en rund skruetrækker **33**, der er opspændt vandret i en skruestik **34**. Hvis en af en klinger ender roterer nedad, skal der files langs den skarpe kant af den ende, der falder. Klingen er korrekt afbalanceret, hvis ingen af enderne falder.

## Rengøring (Fig. A)



**ADVARSEL:** Blæs snavs og støv ud af alle ventilationsåbninger med ren, tør luft mindst en gang om ugen. For at minimere risikoen for øjenskader skal du altid bære godkendte beskyttelsesbriller og en godkendt støvmaske, når du udfører proceduren.



**ADVARSEL:** Brug aldrig opløsningsmidler eller andre kraftige kemikalier til at rengøre værktøjets ikke-metalliske dele. Disse kemikalier kan svække de plastmaterialer, der anvendes i disse dele. Brug en klud, der kun er fugtet med vand og mild sæbe. Lad aldrig væske trænge ind i værktøjet, og nedsænk aldrig nogen del af værktøjet i en væske.

- Slip aktiveringshåndtaget **8** for at slukke for plæneklipperen, og lad klingerne stoppe.
- Fjern batteripakkerne og sikkerhedsnøglen.
- Fjern alt afklip der måtte have samlet sig under dækkets underside. Undlad at sprøjte med vand eller andre væsker.
- Kontroller, at alle udsatte fastgørelsesdele sidder fast, når du har brugt plæneklipperen nogle gange.

## Korrosion (Fig. A)

Gødning og andre havekemikalier indeholder stoffer, der i høj grad accelerer korrosionen af metaller. Hvis du slår græs i områder, hvor der er anvendt gødning eller kemikalier, skal plæneklipperen rengøres umiddelbart efter brug som følger:

Slip båndhåndtaget **8** for at slukke for plæneklipperen, og fjern batteriet og sikkerhedsnøglen. Tør alle udsatte dele af med en fugtig klud.



**FORSIGTIG:** Undlad at hælde eller sprøjte vand på plæneklipperen i et forsøg på at rengøre den. Opbevar ikke værktøjet på eller i nærheden af gødning eller kemikalier. En sådan opbevaring kan forårsage hurtig korrosion.

## Smøring

Dette elektriske værktøj skal ikke smøres yderligere.

## Miljøbeskyttelse



Produkter/batterier kan genbruges, men hvis de er markeret med den overstregede skraldespand, må de ikke bortskaffes sammen med almindeligt husholdningsaffald. Lad batterierne aflade helt og adskil dem, og adskil eventuelle lyskilder fra produktet, hvis det er muligt. Det er brugerens ansvar at slette personlige oplysninger fra produktet. Aflever derefter affaldet på et officielt affaldsindsamlingsanlæg eller hos en deltagende forhandler, som ofte tager imod det gratis. Emballagen skal bortskaffes baseret på den markerede materialekode. Brugs- og sikkerhedsinstruktioner bør kun bortskaffes, når det relevante produkt ikke længere er i brug.

Kontakt din kommune for at få vejledning i affaldshåndtering. Få yderligere oplysninger på [www.2helpU.com](http://www.2helpU.com) og ved at scanne ovenstående QR-kode.

## VEJLEDNING TIL FEJLFINDING

 **FARE:** For at nedsætte risikoen for alvorlig personskade skal du slå enheden fra og fjerne sikkerhedsnøglen og batteripakkerne inden du foretager eventuelle justeringer eller fjerner/installerer fastgørelser eller tilbehør. En utilsigtet start kan forårsage personskade.

For at få hjælp til dit produkt bedes du ringe til dit lokale autoriserede DeWALT servicecenter.

PROBLEM	LØSNING
Plæneklipperen virker ikke, når båndhåndtaget aktiveres	<p>Kontroller, at sikkerhedsnøglen er sat helt i, og at der er trykket på tænd/sluk-knappen.</p> <p>Slip aktiveringshåndtaget. Sluk for plæneklipperen. Fjern sikkerhedsnøglen og batteripakkerne. Læg plæneklipperen på siden, og kontroller, at klingerne drejer frit.</p> <p>Kontrollér, at batteriåbningen er fri for snavs og er korrekt tilsluttet.</p> <p>Er batterierne ladet helt op? Tryk på ladeknappen.</p> <p>Hvis indikatorerne for håndtagsfoldning <b>15</b> lyser, bedes du se afsnittet <b>Hæv Single Touch-håndtaget</b> i denne vejledning.</p>
Klingemotoren stopper under slåning	<p>Slip aktiveringshåndtaget. Sluk for plæneklipperen. Fjern sikkerhedsnøglen og batteripakkerne. Læg plæneklipperen på siden, og kontroller, at klingerne drejer frit.</p> <p>Forøg klippehøjden på hjulene til den højeste position, og start plæneklipperen.</p> <p>Kontrollér, at batteriåbningen er fri for snavs.</p> <p>Er batterierne ladet helt op? Tryk på ladeknappen.</p> <p>Undgå at overbelaste plæneklipperen. Sæt farten ned, eller forøg klippehøjden.</p> <p>Hvis overhedningsindikatoren <b>13</b> lyser, skal du lade batterierne og plæneklipperen køle ned. Efter afkølingen skal du genstarte plæneklipperen og genoptage græsslåningen med plæneklipperens bund højere indstillet.</p>
Single touch-håndtaget <b>1</b> låses ikke fast i opbevaringsposition	<p>Sørg for, at de to opbevaringslåse <b>30</b> nederst på single touch-håndtags <b>1</b> ror stikker udad, før du sænker single touch-håndtaget <b>1</b> i opbevaringspositionen.</p> <p>Det primære håndtag <b>4</b> skal være koblet helt sammen med håndtagsruderne <b>29</b>. Hvis de ikke er koblet helt sammen, som vist i Fig. E, skal du trykke det primære håndtag <b>4</b> mod håndtagsstøtten <b>2</b>, indtil der høres to hørbare klik, og begge sider af håndtagsruderne <b>29</b> er lukket, som vist i Fig. F.</p>
Selvkørselsmotoren stopper under drift	<p>Sluk for strømmen til den selvkørende plæneklipper.</p> <p>Rengør selvkørselsmotorhuset for snavs.</p> <p>Kontrollér, at hjulene roterer frit.</p>
Plæneklipperen kører, men klipper utilfredsstillende eller klipper ikke hele	<p>Er batterierne ladet helt op? Tryk på ladeknappen.</p> <p>Slip båndhåndtaget for at slukke for plæneklipperen. Fjern sikkerhedsnøglen og batteripakkerne. Læg plæneklipperen på siden, og kontroller:</p> <ul style="list-style-type: none"> <li>• Klinger for skarphed - Hold klingerne skarpe.</li> <li>• Bunden og udkastet for tilstopning.</li> </ul> <p>Hjulhøjdejusteringen kan være indstillet for lavt i forhold til græssets tilstand. Forøg klippehøjden.</p> <p>Indikatoren for skærping af klinge <b>16</b> lyser, når klingerne har brug for service. Skærp eller udskift klingerne. Se afsnittet <b>Slibning af klingen</b> i denne vejledning.</p>
Plæneklipperen er for svær at skubbe	<p>Slip båndhåndtaget for at slukke for plæneklipperen. Fjern sikkerhedsnøglen og batteripakkerne. Forøg klippehøjde for at reducere maskinens træk i græsset. Kontrollér, at alle hjul drejer frit.</p> <p>Hvis overhedningsindikatoren <b>13</b> lyser, skal du lade batterierne og plæneklipperen køle ned. Efter afkølingen skal du genstarte plæneklipperen og genoptage græsslåningen med plæneklipperens bund højere indstillet.</p>
Plæneklipperen støjer unormalt meget og vibrerer	<p>Slip båndhåndtaget for at slukke for plæneklipperen. Fjern sikkerhedsnøglen og batteripakkerne. Læg plæneklipperen på siden, og kontroller, at klingen ikke er bøjet eller beskadiget. Hvis klingen er beskadiget, skal den udskiftes med en DeWALT reservelinge. Hvis undersiden af plæneklipperen er beskadiget, skal den indleveres til et DeWALT autoriseret servicecenter.</p> <p>Hvis der ikke er synlige skader på klingen, men plæneklipperen stadig vibrerer: Slip båndhåndtaget for at slukke for plæneklipperen. Fjern sikkerhedsnøglen og batteripakkerne. Afmonter hele klingesamlingen som beskrevet i afsnittet <b>Demontering og montering af klinger</b>. Fjern alt snavs og rengør hver del. Udskift hver del som beskrevet i afsnittet <b>Demontering og montering af klinger</b>. Hvis plæneklipperen stadig vibrerer, skal den indleveres til et autoriseret DeWALT servicecenter.</p>
Plæneklipperen samler ikke græsset op	<p>Udkastet er tilstoppet. Slip båndhåndtaget for at slukke for plæneklipperen. Fjern sikkerhedsnøglen og batteripakkerne. Fjern græs fra udkastet.</p> <p>Forøg klippehøjden på hjulene for at afkorte klippelængden.</p> <p>Posen er fuld. Tøm posen oftere.</p>

# DCMWP134 2X18V RASENMÄHER

# DCMWSP156 2X18V RASENMÄHER MIT FAHRAUTOMATIK

**! WARNUNG:** Beachten Sie alle Sicherheitshinweise, Anleitungen und Spezifikationen in diesem Handbuch. Das umfasst auch die Angaben in den Kapiteln zu Akkus und Ladegeräten, die im Handbuch eines Originalwerkzeugs oder in einem separaten Handbuch für Akkus und Ladegeräte enthalten sind. Handbücher sind über den Kundendienst erhältlich. (Kontaktadressen finden Sie auf der Rückseite dieses Handbuchs.)

## Technische Daten

		DCMWP134	DCMWSP156
Spannung	$V_{DC}$	2x18	2x18
Akkutyp		Li-Ion	Li-Ion
Leerlaufdrehzahl	/min	2300	2300
Maximale Drehzahl	/min	2500	2500
Messrerlänge	cm	53	53
Gewicht	kg	28	30
Lärmwerte und Vibrationswerte (Triax-Vektorsumme) gemäß EN62841-1			
$L_{PA}$ (Emissions-Schalldruckpegel)	dB(A)	77	77
K (Unsicherheitsfaktor für den angegebenen Schallpegel)	dB(A)	3	3
$L_{WA}$ (Schallleistungspegel)	dB(A)	83	83
K (Unsicherheitsfaktor für den angegebenen Schallpegel)	dB(A)	0,8	0,8
Gewichteter Hand-Arm-Vibrationswert:			
Vibrationsemissionswert $a_{H1}$	$m/s^2$	2,5	2,5
Messungengenauigkeit K	$m/s^2$	1,5	1,5

Der in diesem Informationsblatt angegebene Vibrations- und/oder Lärmwert wurde gemäß einem standardisierten Test laut EN62841 gemessen und kann für einen Vergleich zwischen zwei Geräten verwendet werden. Er kann zu einer vorläufigen Einschätzung der Exposition verwendet werden.

**! WARNUNG:** Der angegebene Vibrations- und/oder Lärmwert bezieht sich auf die Hauptanwendung des Gerätes. Wenn das Gerät jedoch für andere Anwendungen, mit anderem Zubehör oder schlecht gewartet eingesetzt wird, kann der Vibrations- und/oder Lärmwert verschieden sein. Dies kann den Expositionsgrad über die Gesamtbetriebszeit erheblich erhöhen.

Eine Schätzung der Vibrations- und/oder Lärmbelastung sollte auch berücksichtigen, wie oft das Gerät ausgeschaltet wird oder über welche Zeit es zwar läuft, aber nicht wirklich in Betrieb ist. Dies kann die Exposition über die Gesamtbetriebszeit erheblich mindern.

Identifizieren Sie zusätzliche Sicherheitsmaßnahmen, um den Bediener vor den Vibrations- und/oder Lärmwirkungen zu schützen, wie: Pflege des Werkzeugs und Zubehörs, Hände warm halten (wichtig in Bezug auf Vibrationsauswirkungen), Organisation von Arbeitsmustern.

## EG-Konformitätserklärung Maschinenrichtlinie



### 2x18V Rasenmäher DCMWP134, DCMWSP156

DEWALT DEWALT erklärt, dass diese unter **Technische Daten** beschriebenen Geräte übereinstimmen mit: 2006/42/EG, EN 62841-1:2015 + A11:2022; EN IEC 62841-4-3:2021 + A11:2021.

Diese Produkte entsprechen außerdem den Richtlinien 2014/30/EU und 2011/65/EU.

2000/14/EG, Rasenmäher, 50 < L ≤ 70, Anhang VI DEKRA Testing and Certification GmbH, Handwerkstraße 15, 70565 Stuttgart, Deutschland

ID-Nummer der benannten Stelle: 0158

Schallpegel gemäß 2000/14/EC (Artikel 12, Anhang VI, 50 < L ≤ 70 cm):

$L_{WA}$  (gemessene Schallleistung) 83 dB(A)

Unsicherheitsfaktor (K) = 0,8 dB(A)

$L_{WA}$  (garantierte Schallleistung) 88 dB(A)

Für weitere Informationen kontaktieren Sie bitte DEWALT unter der folgenden Adresse, oder beachten Sie die Rückseite der Anleitung.

Der Unterzeichnete ist verantwortlich für die Zusammenstellung des technischen Dossiers und gibt diese Erklärung im Namen von DEWALT ab.

Markus Rompel  
Vice-President Engineering, PTE-Europe  
DEWALT, Richard-Klinger-Straße 11,  
65510, Idstein, Deutschland  
08.24.2023



**! WARNUNG:** Zur Reduzierung der Verletzungsgefahr bitte die Bedienungsanleitung lesen.

## Definitionen: Sicherheitsrichtlinien

Im Folgenden wird die Relevanz der einzelnen Warnhinweise erklärt. Bitte lesen Sie das Handbuch und achten Sie auf diese Symbole.



**! GEFAHR:** Weist auf eine unmittelbar drohende gefährliche Situation hin, die, sofern nicht vermieden, zu tödlichen oder schweren Verletzungen führt.



**! WARNUNG:** Weist auf eine möglicherweise gefährliche Situation hin, die, sofern nicht vermieden, zu tödlichen oder schweren Verletzungen führen kann.





**VORSICHT:** Weist auf eine möglicherweise gefährliche Situation hin, die, sofern nicht vermieden, **u. U. zu leichten oder mittelschweren Verletzungen führen kann.**

**HINWEIS:** Weist auf ein Verhalten hin, das **nichts mit Verletzungen zu tun hat, aber, wenn es nicht vermieden wird, zu Sachschäden führen kann.**



Weist auf ein Stromschlagrisiko hin.



Weist auf eine Brandgefahr hin.

## ALLGEMEINE SICHERHEITSWARNHINWEISE FÜR ELEKTROWERKZEUGE



**WARNUNG:** Beachten Sie alle Sicherheitshinweise, Anweisungen, Darstellungen und Daten, die Sie mit dem Gerät erhalten. Wenn Sie die folgenden Anweisungen nicht beachten, kann es zu elektrischem Schlag, Feuer und/oder schweren Verletzungen kommen.

### BEWAHREN SIE ALLE WARNHINWEISE UND ANWEISUNGEN ZUM SPÄTEREN NACHSCHLAGEN AUF

Der Begriff „Elektrowerkzeug“ in den Warnhinweisen bezieht sich auf Ihr netzbetriebenes Elektrowerkzeug (mit Kabel) oder auf Ihr akkubetriebenes (kabelloses) Elektrowerkzeug.

#### 1) Sicherheit im Arbeitsbereich

- Halten Sie den Arbeitsbereich sauber und gut ausgeleuchtet.** Unaufgeräumte oder dunkle Bereiche begünstigen Unfälle.
- Betreiben Sie das Elektrowerkzeug nicht in explosionsgefährdeten Umgebungen, in denen sich z. B. brennbare Flüssigkeiten, Gase oder Staub befinden.** Elektrowerkzeuge erzeugen Funken, die den Staub oder die Dämpfe entzünden können.
- Halten Sie Kinder und Zuschauer fern, während Sie ein Elektrogerät betreiben.** Ablenkung kann dazu führen, dass Sie die Kontrolle über das Gerät verlieren.

#### 2) Elektrische Sicherheit

- Der Stecker des Elektrogerätes muss in die Steckdose passen. Ändern Sie niemals den Stecker in irgendeiner Form. Verwenden Sie keinerlei Adapterstecker an geerdeten Elektrogeräten.** Unveränderte Stecker und passende Steckdosen mindern die Gefahr eines elektrischen Schlages.
- Vermeiden Sie Körperkontakt mit geerdeten Flächen, wie Rohre, Radiatoren, Herde und Kühlgeräte.** Es besteht eine erhöhte Gefahr für einen elektrischen Schlag, wenn Ihr Körper geerdet ist.
- Setzen Sie Elektrogeräte keinem Regen oder feuchter Umgebung aus.** Wenn Wasser in das Elektrogerät eindringt, erhöht sich die Gefahr eines elektrischen Schlages.
- Überlasten Sie das Kabel nicht. Verwenden Sie niemals das Kabel, um das Elektrogerät zu tragen oder durch Ziehen vom Netz zu trennen. Halten Sie das Kabel fern von Hitze, Öl, scharfen Kanten oder**

**beweglichen Teilen.** Beschädigte oder verhedderte Kabel erhöhen die Gefahr eines elektrischen Schlages.

- Wenn Sie ein Elektrogerät im Freien betreiben, verwenden Sie ein für den Außeneinsatz geeignetes Verlängerungskabel.** Die Verwendung von für den Außeneinsatz geeigneten Kabeln mindert die Gefahr eines elektrischen Schlages.
- Wenn der Betrieb eines Elektrogerätes in feuchter Umgebung unumgänglich ist, verwenden Sie eine durch einen Fehlerstromschutzschalter (FI-Schalter oder Rcd) geschützte Stromversorgung.** Der Einsatz eines Fehlerstromschutzschalters mindert die Gefahr eines elektrischen Schlages.

#### 3) Sicherheit von Personen

- Seien Sie aufmerksam, achten Sie darauf, was Sie tun, und gehen Sie mit Vernunft an die Arbeit mit einem Elektrowerkzeug. Benutzen Sie kein Elektrowerkzeug, wenn Sie müde sind oder unter dem Einfluss von Drogen, Alkohol oder Medikamenten stehen.** Ein Moment der Unachtsamkeit beim Betrieb eines Elektrogerätes kann zu schweren Verletzungen führen.
- Tragen Sie persönliche Schutzausrüstung und immer eine Schutzbrille.** Das Tragen persönlicher Schutzausrüstung, wie Staubmaske, rutschfeste Sicherheitsschuhe, Schutzhelm oder Gehörschutz, je nach Art und Einsatz des Elektrowerkzeuges, verringert das Risiko von Verletzungen.
- Vermeiden Sie unbeabsichtigtes Starten. Vergewissern Sie sich, dass der Schalter in der AUS-Position ist, bevor Sie das Gerät an die Stromversorgung und/oder an den Akku anschließen oder wenn Sie das Gerät aufnehmen oder tragen.** Wenn Sie beim Tragen des Elektrowerkzeuges den Finger am Schalter haben oder das Gerät eingeschaltet an die Stromversorgung anschließen, kann dies zu Unfällen führen.
- Entfernen Sie alle Einstellschlüssel oder Werkzeuge, bevor Sie das Elektrogerät einschalten.** Werkzeuge oder Schlüssel, die an rotierenden Teilen des Elektrogerätes angebracht sind, können zu Verletzungen führen.
- Vermeiden Sie eine abnormale Körperhaltung. Sorgen Sie für einen sicheren Stand und halten Sie jederzeit das Gleichgewicht.** Dadurch können Sie das Elektrowerkzeug in unerwarteten Situationen besser kontrollieren.
- Tragen Sie geeignete Kleidung. Tragen Sie keine weite Kleidung und keinen Schmuck. Halten Sie Ihre Haare und Kleidung von beweglichen Teilen fern.** Lose sitzende Kleidung, Schmuck oder lange Haare können sich in den beweglichen Teilen verfangen.
- Wenn Geräte für den Anschluss an eine Staubabsaugung und Staubsammlung vorgesehen sind, vergewissern Sie sich, dass diese richtig angeschlossen sind und verwendet werden.** Der

Einsatz von Staubsaugern kann staubbedingte Gefahren mindern.

- h) **Vermeiden Sie, durch die häufige Nutzung des Werkzeugs in einen Trott zu verfallen und Prinzipien für die Werkzeugsicherheit zu ignorieren.** Eine unachtsame Aktion kann im Bruchteil einer Sekunde zu schweren Verletzungen führen.

#### 4) Verwendung und Pflege des Elektrogerätes

- a) **Überlasten Sie das Elektrogerät nicht. Verwenden Sie das für Ihre Arbeit passende Elektrogerät.** Das richtige Gerät wird die Aufgabe besser und sicherer erledigen, wenn es bestimmungsgemäß verwendet wird.
- b) **Benutzen Sie kein Elektrowerkzeug, dessen Schalter defekt ist.** Ein Elektrowerkzeug, das sich nicht mehr ein- oder ausschalten lässt, ist gefährlich und muss repariert werden.
- c) **Trennen Sie den Stecker vom Netz und/ oder den Akku (sofern abnehmbar) vom Elektrowerkzeug, bevor Sie Einstellungen am Gerät vornehmen, Zubehör wechseln oder es aufbewahren.** Diese Vorbeugemaßnahmen mindern die Gefahr, dass das Elektrogerät unbeabsichtigt startet.
- d) **Bewahren Sie nicht verwendete Elektrogeräte für Kinder unerreichbar auf und lassen Sie nicht zu, dass Personen ohne Erfahrung mit dem Elektrogerät oder mit diesen Anweisungen das Elektrogerät bedienen.** Elektrogeräte sind in den Händen nicht geschulter Personen gefährlich.
- e) **Warten Sie die Elektrogeräte. Prüfen Sie, ob bewegliche Teile verzogen oder ausgeschlagen, ob Teile gebrochen oder in einem Zustand sind, der den Betrieb des Elektrogerätes beeinträchtigen kann. Bei Beschädigungen lassen Sie das Elektrogerät reparieren, bevor Sie es verwenden.** Viele Unfälle entstehen wegen mangelnder Wartung der Elektrogeräte.
- f) **Halten Sie Schneidwerkzeuge scharf und sauber.** Richtig gewartete Schneidwerkzeuge mit scharfen Klingen blockieren seltener und sind leichter unter Kontrolle zu halten.
- g) **Verwenden Sie Elektrogeräte, Zubehör und Einsätze (Bits) usw. gemäß diesen Anweisungen und unter Berücksichtigung der Arbeitsbedingungen und der Aufgabe.** Wenn Sie das Elektrogerät für Aufgaben verwenden, die nicht bestimmungsgemäß sind, kann dies zu gefährlichen Situationen führen.
- h) **Halten Sie die Griffe trocken, sauber und frei von Öl und Fett.** Rutschige Griffe und Oberflächen unterbinden die sichere Bedienbarkeit und Kontrolle über das Werkzeug in unerwarteten Situationen.

#### 5) Verwendung und Pflege von Akkugeräten

- a) **Laden Sie die Akkus nur in Ladegeräten auf, die vom Hersteller empfohlen werden.** Ein Ladegerät, das für einen bestimmten Akkutyp geeignet ist, kann zu

Brandgefahr führen, wenn es mit einem anderen Akku verwendet wird.

- b) **Verwenden Sie Elektrogeräte nur mit den speziell vorgesehenen Akkus.** Der Einsatz anderer Akkus kann zu Verletzungs- und Brandgefahr führen.
- c) **Wenn Akkus nicht verwendet werden, halten Sie sie von anderen Metallteilen, z. B. Büroklammern, Münzen, Schlüsseln, Nägeln, Schrauben oder anderen kleinen Metallteilen fern, die eine Verbindung zwischen den Polen verursachen können.** Wenn die Akkupole kurzgeschlossen werden, kann dies zu Verbrennungen oder einem Brand führen.
- d) **Bei falscher Anwendung kann Flüssigkeit aus dem Akku austreten. Vermeiden Sie den Kontakt damit. Bei zufälligem Kontakt mit Wasser abspülen. Wenn die Flüssigkeit in die Augen kommt, nehmen Sie zusätzlich ärztliche Hilfe in Anspruch.** Austretende Akkuflüssigkeit kann zu Hautreizungen oder Verbrennungen führen.
- e) **Verwenden Sie kein Akkupack oder Werkzeug, das beschädigt ist oder modifiziert wurde.** Beschädigte oder modifizierte Akkus können unvorhersehbare Reaktionen auslösen und zu Bränden, Explosionen oder Verletzungen führen.
- f) **Setzen Sie das Akkupack oder Werkzeug keinem Feuer oder übermäßig hohen Temperaturen aus.** Die Belastung durch Feuer oder Temperaturen über 130 °C kann zur Explosion führen.
- g) **Befolgen Sie alle Ladeanweisungen und laden Sie das Akkupack oder Werkzeug nicht außerhalb des in den Anweisungen festgelegten Temperaturbereichs auf.** Ein unsachgemäßer Ladevorgang oder Temperaturen außerhalb des festgelegten Bereichs können den Akku schädigen und die Brandgefahr erhöhen.

#### 6) Service

- a) **Lassen Sie Ihr Elektrowerkzeug nur von qualifiziertem Fachpersonal und nur mit Original-Ersatzteilen reparieren.** Damit wird sichergestellt, dass die Sicherheit des Gerätes erhalten bleibt.
- b) **Führen Sie niemals Wartungsarbeiten an beschädigten Akkus durch.** Die Wartung von Akkupacks darf nur vom Hersteller selbst oder autorisierten Dienstleistern durchgeführt werden.

#### Sicherheitshinweise für Rasenmäher

1. **Setzen Sie den Rasenmäher keinem Regen oder feuchter Umgebung aus.** Anderenfalls steigt das Risiko eines Stromschlags.
2. **Vermeiden Sie, den Rasenmäher bei schlechtem Wetter zu verwenden, vor allem, wenn das Risiko von Blitzen besteht.** Dadurch verringert sich das Risiko, vom Blitz getroffen zu werden.
3. **Untersuchen Sie den Bereich, in dem der Rasenmäher eingesetzt werden soll, sorgfältig auf Wildtiere.**

Wildtiere können während der Arbeit durch den Rasenmäher verletzt werden.

4. **Kontrollieren Sie sorgfältig den Bereich, in dem der Rasenmäher verwendet werden soll, und entfernen Sie Steine, Äste, Drähte, Knochen und andere Fremdkörper.** Umhergeschleuderte Gegenstände können Verletzungen verursachen.
5. **Überzeugen Sie sich vor der Verwendung des Rasenmähers, dass Messer und Messerbaugruppe weder abgenutzt noch beschädigt sind.** Verschlissene oder beschädigte Teile erhöhen die Verletzungsgefahr.
6. **Überprüfen Sie den Grasfangbehälter regelmäßig auf Abnutzungen und Beschädigungen.** Ein abgenutzter oder beschädigter Grasfangbehälter kann das Risiko von Verletzungen erhöhen.
7. **Sorgen Sie dafür, dass Schutzvorrichtungen vorhanden sind. Die Schutzvorrichtungen müssen im betriebsbereiten Zustand und ordnungsgemäß montiert sein.** Eine lose, beschädigte oder nicht korrekt funktionierende Schutzvorrichtung kann Verletzungen verursachen.
8. **Halten Sie alle Kühllufteinlässe frei von Verunreinigungen.** Verstopfte Lufteinlässe und Verschmutzungen können zu Überhitzung und Brandgefahr führen.
9. **Tragen Sie bei der Bedienung des Rasenmähers stets rutschfestes und schützendes Schuhwerk. Betreiben Sie den Rasenmäher nicht barfuß oder mit offenen Sandalen.** Dadurch wird die Gefahr von Fußverletzungen durch den Kontakt mit dem sich bewegenden Messer verringert.
10. **Tragen Sie bei der Bedienung des Rasenmähers immer lange Hosen.** Freiliegende Haut erhöht die Wahrscheinlichkeit von Verletzungen durch umhergeschleuderte Gegenstände.
11. **Betreiben Sie den Rasenmäher nicht in feuchtem Gras. Betreiben Sie das Gerät nur im Gehen, nie im Rennen.** Dadurch wird die Gefahr des Ausrutschens und Fallens verringert, was zu Verletzungen führen kann.
12. **Betreiben Sie den Rasenmäher nicht an übermäßig steilen Hängen.** Dadurch wird die Gefahr des Kontrollverlusts, Ausrutschens und Fallens verringert, was zu Verletzungen führen kann.
13. **Achten Sie bei Arbeiten an Hängen immer auf einen sicheren Stand, arbeiten Sie immer quer zum Hang, niemals bergauf oder bergab, und lassen Sie bei Richtungsänderungen äußerste Vorsicht walten.** Dadurch wird die Gefahr des Kontrollverlusts, Ausrutschens und Fallens verringert, was zu Verletzungen führen kann.
14. **Seien Sie besonders vorsichtig, wenn Sie den Rasenmäher wenden oder in Ihre Richtung ziehen. Achten Sie immer auf Ihre Umgebung.** Dadurch wird die Gefahr des AuslöSENS während des Betriebs verringert.
15. **Berühren Sie die Messer und andere gefährliche bewegliche Teile nicht, solange sie noch in Bewegung sind.** Dadurch wird die Verletzungsgefahr durch bewegliche Teile verringert.

16. **Wenn das zu schneidende Material feststeckt und entfernt oder der Rasenmäher gereinigt werden soll, stellen Sie sicher, dass er nicht eingeschaltet werden kann und der Akku getrennt wurde.**  
Unerwartetes Anlaufen des Rasenmähers kann zu schweren Verletzungen führen.
17. **Halten Sie den Schneidvorgang an, wenn das Gerät für den Transport gekippt werden muss, wenn Sie andere Flächen als Gras überqueren und wenn Sie das Gerät zu und von der Einsatzstelle transportieren.**
18. **Halten Sie das Gerät nicht gekippt, wenn Sie den Motor einschalten.**
19. **Halten Sie das Gerät an, entfernen Sie den Sicherheitsschlüssel und den/die abnehmbaren Akku(s) und achten Sie darauf, dass alle beweglichen Teile zum Stillstand gekommen sind.**
  - Kontrollieren Sie das Gerät nach dem Kontakt mit einem Fremdkörper auf Beschädigungen, bevor sie es wieder in Betrieb nehmen.
  - Wenn das Gerät anfängt, ungewöhnlich zu vibrieren, ist es sofort auf Schäden zu untersuchen, beschädigte Teile sind auszutauschen oder zu reparieren und alle losen Teile sind zu überprüfen und festzuziehen.
20. **Leeren Sie den Grasfangkorb vor der Lagerung.**

## Sicherheitshinweise



**WARNUNG:** Beachten Sie beim Umgang mit kabellosen Geräten stets die grundlegenden Sicherheitshinweise, die im Folgenden beschrieben werden. Dadurch verhindern Sie Brände, Stromschläge sowie Sach- und Personenschäden.



**WARNUNG:** Beachten Sie beim Verwenden des Geräts unbedingt die Sicherheitsregeln. Lesen Sie zu Ihrer eigenen Sicherheit und zum Schutz in der Nähe befindlicher Personen vor Gebrauch des Geräts die folgende Bedienungsanleitung. Heben Sie diese Anleitung zur späteren Verwendung gut auf.

- Lesen Sie diese Anleitung vollständig und aufmerksam durch, bevor Sie das Gerät verwenden.
- Der vorgesehene Verwendungszweck ist in dieser Anleitung beschrieben. Bei Verwendung von Zubehör oder Anbauteilen, die nicht in dieser Anleitung empfohlen werden, sowie bei der Verwendung des Geräts in Abweichung von den in dieser Anleitung beschriebenen Verfahren besteht Verletzungsgefahr.
- Bewahren Sie diese Anleitung auf.

## BEWAHREN SIE ALLE WARNHINWEISE UND ALLE ANWEISUNGEN AUF

## Verwendung des Geräts

Verwenden Sie das Gerät stets mit Umsicht.

- Das Gerät ist nicht für die unbeaufsichtigte Verwendung durch Kinder oder gebrechliche Personen vorgesehen.
- Das Gerät ist kein Spielzeug.

- Achten Sie darauf, dass sich im Arbeitsbereich keine Kinder oder Tiere aufhalten. Verhindern Sie, dass Kinder das Gerät berühren.
- Seien Sie besonders vorsichtig, wenn Sie das Gerät in der Nähe von Kindern verwenden.
- Verwenden Sie das Gerät nur in trockener Umgebung. Achten Sie darauf, dass das Gerät nicht nass wird.
- Tauchen Sie das Gerät nicht in Wasser.
- Versuchen Sie nicht, das Gehäuse zu öffnen. Es gibt keine vom Benutzer zu wartenden Teile im Inneren des Lasers.
- Betreiben Sie das Gerät nicht in explosionsgefährdeter Umgebung, in der sich brennbare Flüssigkeiten, Gase oder Staub befinden.
- Überzeugen Sie sich vor der Verwendung, dass Mähmesser, Messerschrauben und Mäheinheit weder abgenutzt noch beschädigt sind. Ersetzen Sie bei abgenutzten oder beschädigten Messern und Schrauben den entsprechenden Satz, sodass nicht neue und alte Komponenten gleichzeitig verwendet werden.
- Es sollte stets ein Sicherheitsabstand zu anderen Personen, insbesondere Kindern, und Haustieren eingehalten werden.
- Beachten Sie, dass der Bediener bzw. Benutzer für eventuelle Personen- oder Sachschäden verantwortlich ist.
- Lassen Sie beschädigte oder defekte Teile in einer Vertragswerkstatt reparieren oder austauschen.
- Ersetzen oder entfernen Sie keine Teile, für die in dieser Anleitung keine entsprechende Beschreibung enthalten ist.
- Gehen Sie bei Einstellungen am Rasenmäher vorsichtig vor, um zu verhindern, dass Ihre Finger zwischen den beweglichen Messern/Teilen und feststehenden Teilen des Geräts eingeklemmt werden.
- Beachten Sie bei Wartungsarbeiten an den Messern, dass sich diese auch ohne Stromversorgung bewegen.

### Zusätzliche Sicherheitshinweise für Rasenmäher

- Transportieren Sie die Maschine nicht, während die Stromversorgung läuft.
  - Halten Sie den Rasenmäher während des Betriebs sicher mit beiden Händen fest.
  - Halten Sie beide Hände in der Betriebsposition, wenn der Rasenmäher gekippt werden muss. Halten Sie beide Hände in der Betriebsposition bis der Rasenmäher wieder ordnungsgemäß auf dem Boden abgestellt wurde.
  - Tragen Sie beim Rasenmähen keine Kopfhörer zum Musikhören.
  - Passen Sie niemals die Höhe der Räder an, während der Motor läuft oder sich der Sicherheitsschlüssel im Schloss befindet.
  - Lassen Sie den Bügelgriff los, um den Rasenmäher auszuschalten, wenn dieser blockiert. Warten Sie, bis das Messer zum Stillstand gekommen ist, bevor Sie versuchen, die Verstopfung zu beseitigen oder Gegenstände von der Unterseite zu entfernen.
  - Halten Sie Hände und Füße vom Schnittbereich fern.
  - Halten Sie die Sägeblätter scharf. Tragen Sie beim Umgang mit dem Messer des Rasenmähers stets Schutzhandschuhe.
  - Wenn der Grasfangbehälter verwendet wird, muss dieser regelmäßig auf Abnutzungen und Beschädigungen überprüft werden. Wechseln Sie aus Sicherheitsgründen den Grasfangbehälter bei starker Abnutzung aus.
  - Seien Sie besonders vorsichtig, wenn Sie den Rasenmäher wenden oder in Ihre Richtung ziehen.
  - Bringen Sie Hände oder Füße nicht in die Nähe bzw. unter den Rasenmäher. Halten Sie jederzeit einen Sicherheitsabstand zur Auswurföffnung.
  - Entfernen Sie Steine, Äste, Drähte, Spielzeuge, Knochen usw., die in das Messer geraten könnten, aus dem Bereich, in dem der Rasenmäher verwendet wird. Objekte, die in das Messer geraten, können ernsthafte Verletzungen verursachen. Bleiben Sie hinter dem Griff, wenn der Motor läuft.
  - Betreiben Sie den Rasenmäher weder barfuß noch mit Sandalen. Tragen Sie jederzeit festes Schuhwerk.
  - Ziehen Sie den nur Rasenmäher nur rückwärts, wenn dies unbedingt erforderlich ist. Achten Sie stets auf den Boden und den Bereich hinter Ihnen, bevor und während Sie sich rückwärts bewegen.
- ### Vor der Verwendung
- Tragen Sie stets feste Schuhe und eine lange Hose, wenn Sie mit dem Gerät arbeiten. Betreiben Sie die Maschine nicht barfuß oder mit offenen Sandalen. Vermeiden Sie das Tragen von Kleidung, die locker sitzt oder herabhängende Schnüre, Bänder o.ä. besitzt.
  - Kontrollieren Sie stets den Bereich, in dem das Gerät verwendet werden soll, und entfernen Sie alle Gegenstände, die von dem Gerät umhergeschleudert werden können.
  - Überzeugen Sie sich vor der Verwendung, dass Mähmesser, Messerschraube und Mäheinheit weder abgenutzt noch beschädigt sind. Ersetzen Sie abgenutzte oder beschädigte Teile in Sätzen, um die Ausgewogenheit der Maschine zu bewahren. Ersetzen Sie beschädigte oder unlesbare Etiketten.
- ### Nach dem Gebrauch
- Bewahren Sie das Gerät bei Nichtgebrauch an einem trockenen, gut belüfteten Ort außerhalb der Reichweite von Kindern auf.
  - Kinder sollten keinen Zugang zu aufbewahren Geräten haben.
  - Wenn das Gerät in einem Fahrzeug transportiert oder gelagert wird, bewahren Sie es im Kofferraum oder einer geeigneten Ablage auf, damit es bei plötzlichen Geschwindigkeits- oder Richtungsänderungen nicht in Bewegung geraten kann.
- ### Inspektion und Reparaturen
- Prüfen Sie das Gerät vor der Verwendung auf beschädigte oder defekte Teile. Prüfen Sie, ob Teile gebrochen sind, Schalter beschädigt wurden oder andere Bedingungen vorliegen, die die Funktion beeinträchtigen können.
  - Betreiben Sie das Gerät nicht, wenn Teile beschädigt oder defekt sind.

- Achten Sie darauf, dass das Material nicht in Richtung von Personen ausgeworfen wird. Achten Sie darauf, dass das Material nicht in Richtung von Wänden oder anderen Gegenständen ausgeworfen wird. Das Material kann gegen den Bediener zurückgeschleudert werden. Lassen Sie den Bügelgriff los, und warten Sie, bis das Messer zum Stillstand gekommen ist, bevor Sie Kiesoberflächen überqueren.
- Betreiben Sie den Rasenmäher nicht ohne angebrachten und intakten Grasfangbehälter, Auswurfschutz, hinteren Schutz und andere Schutzvorrichtungen. Überprüfen Sie regelmäßig alle Schutz- und Sicherheitsvorrichtungen auf deren ordnungsgemäße Funktion. Ersetzen Sie beschädigte Schutz- und Sicherheitsvorrichtungen vor der weiteren Verwendung.
- Lassen Sie den eingeschalteten Rasenmäher niemals unbeaufsichtigt.
- Lassen Sie stets den Bügelgriff los, warten Sie, bis das Messer zum Stillstand gekommen ist, wenn Sie den Rasenmäher reinigen, den Grasfangbeutel entfernen, Verstopfungen aus der Auswurföffnung beseitigen, den Rasenmäher unbeaufsichtigt lassen bzw. Anpassungen vornehmen oder Reparaturen und Inspektionen ausführen.
- Betreiben Sie den Rasenmäher nur bei Tageslicht oder bei ausreichender Beleuchtung, sodass Gegenstände auf dem Schnittweg vom Betriebsbereich des Rasenmähers aus deutlich sichtbar sind.
- Betätigen Sie den Rasenmäher nicht, wenn Sie unter Alkohol- oder Drogeneinfluss stehen oder wenn Sie müde oder krank sind. Bleiben Sie immer aufmerksam, achten Sie darauf, was Sie tun und setzen Sie den gesunden Menschenverstand ein.
- Meiden Sie gefährliche Umgebungen. Betreiben Sie den Rasenmäher nicht in feuchtem oder nassem Gras. Verwenden Sie den Rasenmäher keinesfalls im Regen. Achten Sie auf Trittsicherheit. Betreiben Sie das Gerät nur im Gehen, nie rennend.
- Lassen Sie den Bügelgriff los, warten Sie, bis das Messer zum Stillstand gekommen ist, wenn Sie ungewöhnliche Vibrationen des Rasenmähers bemerken, und prüfen Sie die Ursache. Im Allgemeinen deutet Vibration auf ein Problem hin. Im Fall einer ungewöhnlichen Vibration des Geräts finden Sie unter „**Problembhebung**“ weitere Informationen.
- Tragen Sie beim Betreiben des Rasenmähers stets geeigneten Augen- und Atemschutz.
- Der Gebrauch von Zubehörteilen oder Zusätzen, die nicht für den Gebrauch mit dem Rasenmäher empfohlen werden, kann gefährlich sein. Verwenden Sie nur von DEWALT genehmigtes Zubehör.
- Beugen Sie sich nicht zu weit nach vorne, wenn Sie den Rasenmäher betreiben. Achten Sie während des Betriebs des Rasenmähers stets auf Ihre Standfestigkeit und Ihr Gleichgewicht.
- Mähen Sie stets parallel zum Hang, nie den Hang hinauf oder hinunter. Gehen Sie mit äußerster Vorsicht vor, wenn Sie an Hängen die Richtung wechseln.
- Achten Sie auf Löcher, Wurzeln, Bodenunebenheiten, Steine und andere verborgene Objekte. Unebenes Gelände kann zu

Unfällen durch Stürze führen. Hohes Gras kann Hindernisse verbergen.

- Mähen Sie nie nasses Gras. Mähen Sie nicht an steilen Hängen. Mangelnde Standfestigkeit kann zu Unfällen durch Stürze führen.
- Mähen Sie nicht in der Nähe von Abhängen, Gräben oder Böschungen. Es besteht die Gefahr, dass Sie ausrutschen oder das Gleichgewicht verlieren.
- Lassen Sie den Rasenmäher vor der Lagerung stets abkühlen.
- Ziehen Sie den Stecker aus der Steckdose und ziehen Sie den Akku aus dem Gerät heraus. Achten Sie darauf, dass alle beweglichen Teile zum Stillstand gekommen sind:
  - Wann immer Sie die Maschine verlassen;
  - Bevor Blockaden entfernt werden;
  - Vor dem Überprüfen, Reinigen oder Warten des Geräts.

## Sicherheit anderer Personen

- Dieses Gerät darf nicht von Personen (einschließlich Kindern) mit eingeschränkten physischen, sensorischen oder mentalen Fähigkeiten oder ohne ausreichende Erfahrung oder Kenntnisse verwendet werden, außer wenn diese Personen von einer Person, die für ihre Sicherheit verantwortlich ist, bei der Verwendung des Geräts beaufsichtigt oder mit ihm vertraut gemacht werden.
- Kinder müssen beaufsichtigt werden, um sicherzustellen, dass sie nicht mit dem Gerät spielen.
- Überprüfen Sie das Gerät nach dem Kontakt mit einem Fremdkörper auf Beschädigungen und führen Sie ggf. Reparaturen durch.

## Restrisiken

Trotz Beachtung der geltenden Sicherheitsvorschriften und des Einsatzes von Schutzvorrichtungen können bestimmte Risiken nicht vermieden werden. Diese sind:

- Verletzungen, die durch das Berühren von sich drehenden/ bewegenden Teilen verursacht werden.
- Verletzungen, die durch das Austauschen von Teilen, Messern oder Zubehör verursacht werden.
- Der längere Gebrauch des Geräts kann Verletzungen zur Folge haben. Legen Sie bei längerem Gebrauch regelmäßige Pausen ein.
- Schwerhörigkeit.
- Gesundheitsrisiken durch das Einatmen von Staub beim Verwenden des Geräts (beispielsweise bei Holzarbeiten, insbesondere Eiche, Buche und MDF).
- Verletzungsgefahr durch umherfliegende Teilchen.
- Nehmen Sie niemals ein Gerät auf, während der Motor läuft.
- Verbrennungsgefahr durch während des Betriebes heiß werdende Zubehörteile.
- Verletzungsgefahr durch andauernden Gebrauch.

## BEWAHREN SIE DIESE ANWEISUNGEN AUF

## Akkutyp

Diese Akkus können verwendet werden:

Akkus	(kg)	Akkus	(kg)
DCB546	1,08	DCB184/B/G	0,62
DCB547/G	1,46	DCB185	0,35
DCB548	1,46	DCB187	0,54
DCB549	2,12	DCB188	0,95
DCB181	0,35	DCB189	0,54
DCB182	0,61	DCBP034/G	0,32
DCB183/B/G	0,40	DCBP518/G	0,75
		DCB1880	0,98

Weitere Informationen finden Sie im Handbuch zum Akku/Ladegerät.

## Packungsinhalt

Die Packung enthält:

- 1 Rasenmäher
- 1 Grasfangbeutel
- 1 Seitenauswurfschacht
- 1 Sicherheitsschlüssel
- 1 Betriebsanleitung

**HINWEIS:** Akkus, Ladegeräte und Transportboxen sind im Lieferumfang von N-Modellen nicht enthalten. Akkus und Ladegeräte sind im Lieferumfang von NT-Modellen nicht enthalten. B-Modelle umfassen Akkus mit Bluetooth®-Akkus.

**HINWEIS:** Die Wortmarke und Logos Bluetooth® sind eingetragene Marken im Besitz von Bluetooth®, SIG, Inc. und jede Verwendung dieser Marken durch DEWALT erfolgt unter Lizenz. Andere Marken und Markennamen sind das Eigentum ihrer jeweiligen Eigentümer.

- Prüfen Sie das Gerät, die Teile oder Zubehörteile auf Beschädigungen, die beim Transport entstanden sein könnten.
- Nehmen Sie sich Zeit, die Betriebsanleitung vor Inbetriebnahme sorgfältig zu lesen.

## Bildzeichen am Werkzeug

Die folgenden Bildzeichen sind am Gerät sichtbar angebracht:



Vor der Verwendung die Betriebsanleitung lesen.



Garantierte Schalleistung laut Richtlinie 2000/14/EG.



Nicht Regen aussetzen.



Nicht mit Wasser besprühen.



Tragen Sie immer geeigneten Augenschutz.



Tragen Sie stets einen Gehörschutz.



Achten Sie auf das scharfe Messer.



Um die Gefahr schwerer Verletzungen zu vermeiden, mähen Sie Hänge nicht in einem Winkel von mehr als 15°/25%.



Mähen Sie an Hängen nicht abwärts.



Mähen Sie an Hängen nicht aufwärts.



Mähen Sie stets parallel zum Hang, mit einem Winkel von maximal 15°/25%.



Achten Sie stets auf den Boden und den Bereich hinter Ihnen, bevor und während Sie sich rückwärts bewegen.



Betreiben Sie das Gerät nicht, wenn die hintere Klappe oder der hintere Auswurfschacht nicht montiert sind.



Betreiben Sie das Gerät nur, wenn die hintere Klappe und der hintere Auswurfschacht montiert sind.

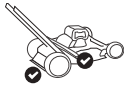

Betreiben Sie das Gerät nur, wenn die hintere Klappe und der Grasfangbeutel montiert sind.

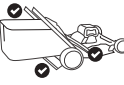

Vor dem Mähen immer den Mähbereich inspizieren und Gegenstände entfernen, die durch das Messer umhergeschleudert werden könnten.



Die sich drehenden Messer können ernsthafte Verletzungen verursachen. Halten Sie Hände und Füße stets vom Mähwerk und der Auswurföffnung fern. Stellen Sie immer sicher, dass das Messer angehalten hat. Lassen Sie den Bügelgriff los, um den Rasenmäher auszuschalten, und warten Sie, bis das Messer zum Stillstand gekommen ist (etwa 3 Sekunden), und entfernen Sie dann den Sicherheitsschlüssel und den Akku, bevor der Grasfangbehälter abgenommen oder angebracht wird oder bevor der Rasenmäher gereinigt, gewartet, transportiert oder angehoben wird.



Schalten Sie den Rasenmäher aus und warten Sie, bis das Messer zum Stillstand gekommen ist (etwa 3 Sekunden), und entfernen Sie dann den Sicherheitsschlüssel und den Akku, bevor Sie den Mäher reinigen, warten, transportieren oder anheben.



Objekte, die vom Rasenmähermesser getroffen werden, können ernsthafte Verletzungen verursachen. Bleiben Sie hinter dem Griff, wenn der Motor läuft. Achten Sie immer darauf, dass Personen und Haustiere während des Betriebs einen sicheren Abstand zum Rasenmäher haben. Lassen Sie den Bügelgriff los, um den Rasenmäher auszuschalten, und warten Sie, bis das Messer zum Stillstand gekommen ist (etwa 3 Sekunden), bevor Sie Gehwege, Straßen, Terrassen und Kieswege überqueren.



Halten Sie Kinder und Zuschauer fern, während Sie den Mäher betreiben.

### Lage des Datumscodes (Abb. [Fig.] C)

Der Code für das Herstellungsdatum **60** besteht aus einer 4-stelligen Jahresangabe, gefolgt von einer 2-stelligen Wochenangabe und einem 2-stelligen Werkscode.

## Beschreibung (Abb. A)



**WARNUNG:** Nehmen Sie niemals Änderungen am Elektrowerkzeug oder dessen Teilen vor. Dies könnte zu Schäden oder Verletzungen führen.

- 1 Einfachgriff
- 2 Griffhalterung
- 3 Grifflösetaste
- 4 Haupthandgriff
- 5 Grifflösetaste
- 6 Sicherheitsschlüssel
- 7 Schaltkasten
- 8 Bügelgriff
- 9 Fahrautomatikhebel (nur DCMWSP156)
- 10 Geschwindigkeitsregler (nur DCMWSP156)
- 11 Ein-/Ausschalter
- 12 Bedienfeld
- 13 Überhitzungsanzeige
- 14 Schneidekraftmessungsanzeige
- 15 Anzeige für den zusammengeklappten Griff
- 16 Anzeige zum Schärfen der Messer
- 17 Messerrückstellungstaste
- 18 Ladestandanzeige
- 19 Akkuanschlussabdeckung
- 20 Verstellhebel für die Schnitthöhe
- 21 Hintere Klappe
- 22 Grasfangbeutel
- 23 Grasfangbeutelgriff
- 24 Mulcheinsatz
- 25 Hinterer Auswurfschacht

## Verwendungszweck

Dieser Rasenmäher wurde für professionelle Rasenmähanwendungen entwickelt.

**NICHT** in nasser Umgebung oder in der Nähe von entflammablen Flüssigkeiten oder Gasen verwenden.

Dieser Rasenmäher ist ein Gerät zur professionellen Rasenpflege.

**LASSEN SIE NICHT ZU**, dass Kinder in Kontakt mit dem Werkzeug kommen. Wenn unerfahrene Personen dieses Gerät verwenden, sind diese zu beaufsichtigen.

- **Kleine Kinder und behinderte Personen.** Dieses Gerät ist nicht zur Verwendung durch kleine Kinder oder behinderte Personen ohne Aufsicht gedacht.
- Dieses Gerät darf nicht von Personen (einschließlich Kindern) mit eingeschränkten physischen, sensorischen oder mentalen Fähigkeiten oder ohne ausreichende Erfahrung oder Kenntnisse verwendet werden, außer wenn diese Personen von einer Person, die für ihre Sicherheit verantwortlich ist, bei der Verwendung des Geräts beaufsichtigt werden. Lassen Sie nicht zu, dass Kinder mit diesem Produkt allein gelassen werden.

## ZUSAMMENBAU UND EINSTELLUNGEN



**GEFAHR:** Zur Reduzierung der Gefahr schwerer Verletzungen das Gerät ausschalten und den Sicherheitsschlüssel und die Akkus entfernen, bevor Sie Einstellungen vornehmen oder Anbauteile oder Zubehör montieren/demontieren. Ungewolltes Anlaufen kann Verletzungen verursachen. kann Verletzungen verursachen.

### Einstellungen des Einfachgriffs (Abb. A–J)

Der Mäher wird in der Aufbewahrungsposition ausgeliefert. Sie müssen den Einfachgriff 1 auf die Arbeitsposition einstellen, bevor Sie fortfahren.

### Heben Sie den Einfachgriff (Abb. B, C) an.

1. Zum Lösen des Einfachgriffs 1 aus der Aufbewahrungsposition drücken Sie die Griffentriegelungstaste 3.
 

**HINWEIS:** Die Griffentriegelungstaste 3 befindet sich an der Rückseite der Griffhalterung 2.

**HINWEIS:** Der Haupthandgriff 4 muss auf beiden Seiten der Einfachgriffrohre etwas herauspringen, bevor der Einfachgriff 1 aus der Aufbewahrungsposition gehoben werden kann, wie in Abb. B, C gezeigt.
2. Ziehen Sie den Einfachgriff 1 nach oben in die Verriegelungsposition. Achten Sie auf ein hörbares Klicken und vergewissern Sie sich, dass der Einfachgriff 1 eingerastet ist, bevor Sie fortfahren.
3. Ziehen Sie den Haupthandgriff 4 nach außen, bis ein Klicken zu hören ist. Der Einfachgriff 1 ist jetzt in der Arbeitsposition.
 

**HINWEIS:** Achten Sie darauf, das Kabel 28 nicht einzuklemmen, zu stark zu spannen oder auf andere Weise zu belasten.

### Einstellen der Höhe des Haupthandgriffs (Abb. A, D)

Der Haupthandgriff 4 ist ausziehbar, damit auch größere Benutzer den Mäher bequem nutzen können.

1. Um den Haupthandgriff 4 in die untere Höhenposition zu bringen, drücken Sie die Grifflösetaste 5 und ziehen den Haupthandgriff von der Griffhalterung 2 weg, bis ein Klicken zu hören ist, das anzeigt, dass er in der unteren Höhenposition eingerastet ist.
 

**HINWEIS:** Die Grifflösetaste 5 befindet sich an der Unterseite der Griffhalterung 2.
2. Um den Haupthandgriff 4 in die obere Höhenposition zu bringen, drücken Sie die Grifflösetaste 5 und ziehen den Haupthandgriff von der Griffhalterung 2 weg, bis ein Klicken zu hören ist, das anzeigt, dass er in der oberen Höhenposition eingerastet ist.
3. Achten Sie darauf, dass der Haupthandgriff 4 eingerastet ist, bevor Sie fortfahren.
 

**HINWEIS:** Wenn die Akkus 26 und der Sicherheitsschlüssel 6 eingesetzt sind und der Bügelgriff 8 gezogen wird, leuchtet die Anzeige für den zusammengeklappten Griff 15 auf, falls der Einfachgriff 1 nicht richtig eingerastet ist.

4. Um den Haupthandgriff 4 in die untere Höhenposition zurückbringen, drücken Sie die Grifflösetaste 5 und ziehen den Haupthandgriff 4 zur Griffhalterung 2 hin, bis ein Klicken zu hören ist, das anzeigt, dass er in der unteren Höhenposition eingerastet ist.

### Aufbewahrungsmodus (Abb. E–J)



**GEFAHR: DER SICHERHEITSSCHLÜSSEL MUSS ENTFERNT WERDEN, DAMIT VOR DEM ANBRINGEN BZW. ENTFERNEN DER AKKUS KEINE UNBEABSICHTIGTE BETRIEBUNG ERFOLGEN KANN.**



**GEFAHR:** Schalten Sie das Gerät aus und entfernen Sie den Sicherheitsschlüssel und die Akkus.

1. Um den Haupthandgriff 4 zurückzustellen, drücken Sie die Grifflösetaste 5 und schieben den Haupthandgriff 4 zur Griffhalterung 2, bis ein zweimaliges Klicken zu hören ist, das anzeigt, dass beide Seiten des Griffs eingerastet ist. Der Haupthandgriff 4 muss vollständig an der Griffhalterung anliegen.
 

**HINWEIS:** Der Haupthandgriff 4 muss vollständig in den Sichtfenstern des Griffs 29 einrasten. Wenn er nicht wie in Abb. E gezeigt einrastet, drücken Sie den Haupthandgriff 4 zur Griffhalterung 2, bis ein zweimaliges Klicken zu hören ist und beide Seiten der Sichtfenster des Griffs 29 wie in Abb. F gezeigt geschlossen sind.

**HINWEIS:** Achten Sie darauf, dass die beiden Aufbewahrungslaschen 30 an der Rückseite der Rohre des Einfachgriffs 1 nach außen springen, wie in Abb. H gezeigt, bevor Sie den Einfachgriff 1 in die Aufbewahrungsposition herablassen.
2. Klappen Sie den Einfachgriff 1 in Richtung der vorderen Räder 32 in die Aufbewahrungsposition. Achten Sie auf ein zweimaliges Klicken, wenn die beiden Aufbewahrungslaschen 30 in die Aufbewahrungsschlitze 31 geschoben werden, wie in Abb. I gezeigt.
3. Achten Sie darauf, dass der Einfachgriff 1 in der Aufbewahrungsposition verriegelt ist, bevor Sie fortfahren.
4. Der Rasenmäher kann stehend, mit abgenommenem Grasfangbeutel oder flach auf seinen Rädern gelagert werden, wie in Abb. J gezeigt.
 

**HINWEIS:** Achten Sie darauf, das Kabel 28 nicht einzuklemmen, zu stark zu spannen oder auf andere Weise zu belasten.

### Grasfangbeutel (Abb. A, K)



**GEFAHR:** Schalten Sie das Gerät aus und entfernen Sie den Sicherheitsschlüssel und die Akkus.

1. Heben Sie die hintere Klappe 21 an, entfernen Sie den Mulchensatz 24 und setzen Sie den Grasfangbeutel 22 so auf den Rasenmäher, dass die Laschen des Beutels 33 in die Schlitze 39 an den inneren Kunststoffflächen der Griffhalterungen gleiten. Senken Sie dann die hintere Klappe 21 ab.
 

**HINWEIS:** Falls vorhanden, nehmen Sie den hinteren Auswurfschacht 25 ab und achten Sie darauf, dass die



hintere Klappe **21** vollständig geöffnet ist, bevor Sie den Grasfangbeutel **22** einsetzen.

Anlaufen kann Verletzungen verursachen. kann Verletzungen verursachen.

## Mulchen (Abb. A, L)

**!** **GEFAHR:** Schalten Sie das Gerät aus und entfernen Sie den Sicherheitsschlüssel und die Akkus.

- Um das Mähwerk im Mulchbetrieb zu verwenden, entfernen Sie den Grasfangbeutel **22** oder den Seitenauswurfschacht **25**.
- Heben Sie die hintere Klappe **21** an und schieben Sie den Mulcheinsatz **24** vollständig in den Mäher hinein.
- Achten Sie darauf, dass die Stifte **35** des Mulcheinsatzes **24** in den Schlitzen **36** am Mäher einrasten, wie in Abb. L gezeigt.
- Stellen Sie sicher, dass die hintere Klappe **21** geschlossen ist.

## Seitenauswurf (Abb. O)

**!** **GEFAHR:** Schalten Sie das Gerät aus und entfernen Sie den Sicherheitsschlüssel und die Akkus.

- Um das Mähwerk mit dem Seitenauswurf zu verwenden, entfernen Sie den Grasfangbeutel **22**.  
**HINWEIS:** Falls vorhanden, nehmen Sie den Mulcheinsatz **24** ab.
- Heben Sie die hintere Klappe **21** und haken Sie den Seitenauswurfschacht **25** am Mäher ein, wie in Abb. A, M gezeigt.
- Lassen Sie die hintere Klappe **21** los und achten Sie darauf, dass der Seitenauswurfschacht **25** fest sitzt, bevor Sie den Mäher starten.

## Einstellen der Mäherhöhe (Abb. N)

Die Schnitthöhe wird durch den Höheneinstellungshebel **20** angepasst.

**HINWEIS:** Falls Sie sich nicht sicher sind, welche Höhe gemäht werden soll, dann beginnen Sie, mit dem Höheneinstellungshebel **20** in der höchsten Einstellung und reduzieren Sie die Höhe bei Bedarf.

## Einstellen der Schnitthöhe

- Ziehen Sie den Verstellhebel für die Schnitthöhe **20** aus der Arretierungsnut **37**.
- Zur Erhöhung der Schnitthöhe schieben Sie den Verstellhebel für die Schnitthöhe **20** zum hinteren Teil des Mähers.
- Zur Verringerung der Schnitthöhe schieben Sie den Verstellhebel für die Schnitthöhe **20** zum vorderen Teil des Mähers.
- Drücken Sie den Verstellhebel für die Schnitthöhe **20** in eine der Arretierungsnuten **37**.

## BETRIEB

**!** **GEFAHR:** Zur Reduzierung der Gefahr schwerer Verletzungen das Gerät ausschalten und den Sicherheitsschlüssel und die Akkus entfernen, bevor Sie Einstellungen vornehmen oder Anbauteile oder Zubehör montieren/demontieren. Ungewolltes

## Richtige Haltung der Hände (Abb. O, P)

**!** **WARNUNG:** Zur Reduzierung des Risikos schwerer Verletzungen muss **IMMER** die richtige Handstellung eingehalten werden, wie in der Abbildung gezeigt.

**!** **WARNUNG:** Zur Reduzierung des Risikos schwerer Verletzungen muss das Gerät **IMMER** fest in den Händen gehalten werden, damit jederzeit richtig reagiert werden kann.

### DCMWP134

Die richtige Haltung der Hände bedeutet, dass beide Hände am Haupthandgriff **4** und am Bügelgriff **8** liegen, wie in Abb. O gezeigt.

### DCMWSP156

Wenn die Fahrautomatik nicht eingeschaltet ist, bedeutet die richtige Handhaltung, dass beide Hände gleichzeitig den Haupthandgriff **4** und den Bügelgriff **8** halten. Und wenn die Fahrautomatik eingeschaltet ist, greifen beide Hände gleichzeitig den Hauptgriff, den Bügelgriff und den Fahrautomatikhebel **9**, wie in Abb. P gezeigt.

## LESEN SIE VOR GEBRAUCH DES RASENMÄHERS DIESE ANLEITUNG

Eine vollständige Liste der Komponenten finden Sie in Abb. A am Anfang dieses Handbuchs. Bewahren Sie dieses Handbuch gut auf.

**!** **GEFAHR: Scharfes, bewegliches Messer.** Betreiben Sie den Rasenmäher nicht zum Mulchen, wenn die hintere Klappe nicht durch die Federn geschlossen ist, da sonst ernsthafte Verletzungen die Folge sein können. Lassen Sie den Rasenmäher in einer Werkstatt in Ihrer Nähe reparieren.

**!** **GEFAHR:** Mäher nur betreiben, wenn der Griff in seiner Position arretiert ist.

**!** **GEFAHR: Scharfes, bewegliches Messer.** Betreiben Sie den Rasenmäher nur mit dem Grasfangbeutel, wenn die Aufhängelaschen am Grasfangbeutel ordnungsgemäß am Rasenmäher sitzen und die hintere Klappe fest an der Oberseite des Grasfangbeutels anliegt, da es sonst zu schweren Verletzungen kommen kann.

**!** **GEFAHR: Scharfes, bewegliches Messer.** Betreiben Sie den Mäher nur dann mit dem Seitenauswurfschacht, wenn der hintere Auswurfschacht ordnungsgemäß installiert ist und die hintere Klappe fest daran anliegt.

**!** **WARNUNG:** Beschleunigen Sie den Arbeitsvorgang nicht mit Gewalt. Vermeiden Sie eine Überlastung.

## Anbringen und Entfernen der Akkus (Abb. A, Q)

**!** **GEFAHR: DER SICHERHEITSSCHLÜSSEL MUSS ENTFERNT WERDEN, DAMIT VOR DEM ANBRINGEN BZW. ENTFERNEN DER AKKUS KEINE UNBEABSICHTIGTE BETRIEBUNG ERFOLGEN KANN.**

Dieser Rasenmäher ist für den Betrieb mit zwei Akkus mit gleicher Kapazität ausgelegt. Der Rasenmäher kann nicht mit einem einzelnen Akku betrieben werden. Wenn Sie Akkus mit unterschiedlicher Kapazität verwenden, schaltet der Akku mit kleinerer Kapazität das Gerät ab, wenn er leer ist.

Der Mäher schaltet sich aus und die Überhitzungsanzeige **13** blinkt, wenn der Akku die Temperaturobergrenze erreicht, was durch das Schneiden von hohem Gras verursacht werden kann. Lassen Sie in diesem Fall den Akku abkühlen und setzen Sie den Mähvorgang mit höher eingestelltem Mähwerk fort.

**HINWEIS:** Um beste Ergebnisse zu erzielen, sollten die Akkus vollständig aufgeladen werden.

**Anbringen der Akkus**

1. Heben Sie die Akkuanschlussabdeckung **19** an, um den Akkuanschluss **38** freizulegen, und halten Sie sie fest.
2. Schieben Sie einen Akku **26** in den Akkuanschluss **38**, bis ein Klicken zu hören ist (Abb. A, Q). Wiederholen Sie dies für den zweiten Akku **26**.

**HINWEIS:** Stellen Sie vor dem Einschalten des Rasenmähers sicher, dass beide Akkus vollständig sitzen und eingerastet sind.

3. Schließen Sie die Akkuanschlussabdeckung **19**. Stellen Sie vor dem Start des Rasenmähers sicher, dass die Abdeckung vollständig geschlossen ist.

**Entfernen der Akkus**

1. Heben Sie die Akkuanschlussabdeckung **19** an, um den Akkuanschluss **38** freizulegen, und halten Sie sie fest.
2. Drücken Sie den Akku-Löseknopf **27** an den Akku **26** und ziehen Sie die Akkus aus dem Akkuanschluss **38**.

**Akku-Ladestandsanzeige**

Einige Akkus DEWALT besitzen eine Ladestandsanzeige mit drei grünen LEDs, die den verbleibenden Ladestand des Akkus anzeigen.

Zum Betätigen der Ladestandsanzeige halten Sie die Taste für die Ladestandsanzeige gedrückt. Eine Kombination der drei grünen LEDs leuchtet auf und zeigt den verbleibenden Ladestand an. Wenn der verbleibende Ladestand im Akku nicht mehr ausreicht, um das Werkzeug zu verwenden, leuchtet die Ladestandsanzeige nicht auf und der Akku muss aufgeladen werden.

**HINWEIS:** Die Ladestandsanzeige ist nur eine Schätzung des verbleibenden Akku-Ladestands. Sie zeigt nicht die Funktionsfähigkeit des Werkzeugs an und unterliegt Unterschieden, die auf Bauteilen, Temperatur und Anwendungsart des Endbenutzers basieren.

**Sicherheitsschlüssel (Abb. A, R)**

**! GEFAHR: Scharfes, bewegliches Messer.** Um ein versehentliches Starten oder den unzulässigen Gebrauch Ihres Akku-Rasenmähers zu verhindern, wurde ein Sicherheitsschlüssel in das Design Ihres Rasenmähers integriert. Der Rasenmäher wird vollständig deaktiviert, wenn der Sicherheitsschlüssel von dem Rasenmäher entfernt wurde.

**! GEFAHR: Die sich drehenden Messer können ernsthafte Verletzungen verursachen.** Um schwere Verletzungen zu vermeiden, schalten Sie das Gerät aus und entfernen Sie den Sicherheitsschlüssel und die Akkus, wenn das Gerät unbeaufsichtigt ist und wenn es aufgeladen, gereinigt, gewartet, transportiert, angehoben und gelagert wird.

1. Setzen Sie den Sicherheitsschlüssel **6** in die Keilnut **50** ein, die sich am Haupthandgriff **4** befindet, bis er vollständig in der Keilnut **50** sitzt, wie in Abb. A, R gezeigt.
2. Der Rasenmäher ist nun betriebsbereit.

**Anzeigen des Bedienfeldes (Abb. A, S)**

Das Bedienfeld **12** enthält eine Ladestandsanzeige, eine Schneidekraftmessungsanzeige, eine Temperaturanzeige, eine Anzeige für den zusammengeklappten Griff, eine Anzeige zum Schärfen der Messer und eine Reset-Taste.





**Ladestandsanzeige (Abb. S)**





Die Modelle DCMWP134 und DCMWSP156 sind mit einer Ladestandsanzeige ausgestattet. Diese Anzeige zeigt während des Betriebs den aktuellen Ladestand der Akkus an. Sie zeigt nicht die Funktionsfähigkeit des Werkzeugs an und unterliegt Unterschieden, die auf Bauteilen, Temperatur und Anwendungsart des Endbenutzers basieren.

- Die Ladestandsanzeige-LEDs **18** leuchten und zeigen den Prozentsatz an Ladung in den Akkus an.
- Wenn alle 5 Ladestandsanzeige-LEDs **18** leuchten, sind die Akkus vollständig geladen.
- Wenn eine der Ladestandsanzeige-LEDs **18** leuchtet, ist der Ladestand niedrig, und wenn sie blinkt, sind die Akkus entladen. Nehmen Sie die Akkus heraus und laden Sie sie auf.

**Status der Ladestandsanzeige-LED**

	LADEZUSTAND	FARBE DER LADEKONTROLLLEUCHTE
	100% - 85%	Weiß
	70% - 85%	Weiß
	50% - 70%	Weiß
	25% - 50%	Weiß

LADEZUSTAND	FARBE DER LADEKONTROLLLEUCHE
 ≤25%	Weiß
 Abschaltung wegen schwachem Akku	Weiß und blinkend

### Anzeige für den zusammengeklappten Griff, (Abb. A, S)



Die Anzeige für den zusammengeklappten Griff **15** leuchtet, wenn der Einfachgriff **1** nicht in der Betriebsposition eingerastet ist. Zum Löschen der Anzeige für den zusammengeklappten Griff **15** siehe Abschnitt **Heben des Einfachgriffs** in diesem Handbuch.

### Schneidekraftmessungsanzeige (Abb. S)

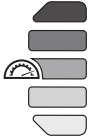

Die Schneidekraftmessungsanzeige **14** leuchtet während des Mähens weiß, gelb oder rot.

- Weiß weist auf eine geringe Schnittleistung hin.
- Gelb weist auf eine mittlere Schnittleistung hin.
- Rot weist auf eine hohe Schnittleistung hin. Die Laufzeit verkürzt sich bei längerer hoher Belastung während des Mähens.

### Überhitzungsanzeige (Abb. S)



- Die Überhitzungsanzeige **13** leuchtet gelb und blinkt dann, wenn die Akkus oder der Motor während des Betriebs überlastet sind.
- Die Überhitzungsanzeige **13** leuchtet rot und blinkt dann, wenn das Modul eine hohe Temperatur erreicht hat.
- Zum Löschen der Überhitzungsanzeige **13** lassen Sie den Akku und den Mäher abkühlen. Starten Sie den Mäher nach dem Abkühlen erneut und setzen Sie den Mähvorgang mit einer höheren Einstellung des Mähwerks fort.

### Anzeige zum Schärfen der Messer (Abb. S)



Die Anzeige zum Schärfen der Messer **16** leuchtet auf, wenn die Messer gewartet werden müssen. Schärfen oder ersetzen

Sie die Messer, siehe Abschnitt **Schärfen der Messer** in dieser Anleitung.

### Messerrückstellungstaste (Abb. S)

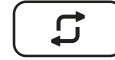

**HINWEIS:** Achten Sie vor dem Zurücksetzen darauf, dass die Akkus **26** und der Sicherheitsschlüssel **6** angebracht wurden.

Zum Löschen der Anzeige zum Schärfen der Messer **16**, schalten Sie das Bedienfeld **12** ein, indem Sie den Bügelgriff **8** in Richtung Haupthandgriff **4** ziehen. Halten Sie die Messerrückstellungstaste **17** gedrückt, bis die Anzeige zum Schärfen der Messer **16** erlischt.

### Start des Rasenmähers (Abb. 0–R)



**GEFAHR:** Scharfes, bewegliches Messer. Versuchen Sie niemals, die Funktion des Schaltkastens und des Sicherheitsschlüsselsystems zu manipulieren, da dies ernsthafte Verletzungen zur Folge haben kann.



**WARNUNG:** Vergewissern Sie sich, dass die Fahrautomatik deaktiviert wurde, bevor Sie den Rasenmäher starten.

**HINWEIS:** Der Rasenmäher ist betriebsbereit, wenn die Akkus **26** und der Sicherheitsschlüssel **6** eingesetzt wurden.

1. Heben Sie die Akkuanschlussabdeckung **19** an, um den Akkuanschluss **38** freizulegen, und halten Sie sie fest.
2. Schieben Sie einen Akku **26** in den Akkuanschluss **38**, bis ein Klicken zu hören ist. Wiederholen Sie diesen Vorgang für den zweiten Akku **26**.  
**HINWEIS:** Stellen Sie vor dem Einschalten des Rasenmähers sicher, dass beide Akkus vollständig sitzen und eingerastet sind.
3. Schließen Sie die Akkuanschlussabdeckung **19**. Stellen Sie vor dem Start des Rasenmähers sicher, dass die Akkuanschlussabdeckung **19** vollständig geschlossen ist.
4. Setzen Sie den Sicherheitsschlüssel **6** in die Keilnut **50** ein, die sich am Haupthandgriff **4** befindet, bis er vollständig in der Keilnut **50** sitzt, wie in Abb. A, R gezeigt.
5. Zum Einschalten des Bedienfeldes **12** ziehen Sie den Bügelgriff **8** in Richtung Haupthandgriff **4** und halten ihn fest.
6. Zum Starten der Mähermesser halten Sie den Bügelgriff **8** weiterhin in Richtung Haupthandgriff **4** fest und drücken dann den Ein-/Ausschalter **11**.  
**HINWEIS:** Sobald der Rasenmäher gestartet ist, können Sie den Ein-/Ausschalter **11** loslassen, aber Sie müssen den Bügelgriff **8** weiterhin am Haupthandgriff **4** festhalten, damit der Rasenmäher weiterläuft.
7. Lassen Sie zum AUSSCHALTEN des Rasenmähers den Bügelgriff **8** los.



**WARNUNG:** Versuchen Sie niemals, einen Schalter oder Bügelgriff in der EINSCHALTSTELLUNG zu arretieren.

**HINWEIS:** Sobald der Bügelgriff **8** in die ursprüngliche Stellung zurückgekehrt ist, wird der „Automatische Bremsmechanismus“ aktiviert. Der Motor wird gebremst, und die Messer des

Rasenmähers kommen innerhalb von drei Sekunden zum Stillstand. Wenn sich die Mähmesser noch länger als drei Sekunden drehen, verwenden Sie den Rasenmäher nicht mehr und lassen Sie ihn warten.

## NUR DCMWSP156

### Fahrautomatiksystem (Abb. T)



**GEFAHR: Scharfes, bewegliches Messer. Versuchen Sie niemals, die Funktion des Schaltkastens, der Fahrautomatik oder des Sicherheitsschlüsselsystems zu manipulieren, da dies ernsthafte Verletzungen zur Folge haben kann.**

Ihr Rasenmäher DCMWSP156 ist mit einem Fahrautomatiksystem ausgestattet, das unabhängig von den Mähmessern funktioniert.

1. Um die Fahrautomatik zu benutzen, drücken Sie den Fahrautomatikhebel **9** in Richtung Haupthandgriff **4**.
2. TZum Ausschalten der Fahrautomatik lassen Sie den Fahrautomatikhebel **9** los.

**HINWEIS:** Manchmal ist das Rasenmähen mit ausgeschalteter Fahrautomatik einfacher, z. B. um Objekte wie Bäume oder Pflanzen zu umfahren. Der Rasenmäher kann auch mit ausgeschaltetem Fahrautomatiksystem einfach bedient werden.

## NUR DCMWSP156

### Geschwindigkeitsregler (Abb. A, U)

Ihr DCMWSP156 Mäher ist mit einem Geschwindigkeitsregler **10** ausgestattet, der sich neben dem Bedienfeld **12** befindet. Die Zahlen auf dem Geschwindigkeitsregler **10** zeigen an, wie schnell oder langsam die Fahrautomatik den Mäher vorantreibt. Bei Auswahl einer niedrigeren Zahl fährt der Mäher langsamer. Bei Auswahl einer höheren Zahl fährt der Mäher schneller.

1. Zur Erhöhung der Geschwindigkeit des Fahrautomatiksystems drehen Sie den Geschwindigkeitsregler **10** in Richtung Kaninchensymbol **40**.

**HINWEIS:** Der Geschwindigkeitsregler **10** zeigt dann eine höhere Zahl an.

2. Zur Verringerung der Geschwindigkeit des Fahrautomatiksystems drehen Sie den Geschwindigkeitsregler **10** in Richtung Schildkrötensymbol **41**.

**HINWEIS:** Der Geschwindigkeitsregler **10** zeigt dann eine niedrigere Zahl an.

### Rasenmäherüberlastung

Um Schäden aufgrund einer Überlastung zu vermeiden, versuchen Sie nicht, zu viel Gras auf einmal zu entfernen. Verlangsamen Sie Ihre Schnittgeschwindigkeit oder heben Sie die Schnitthöhe an.

### Hinweise zum Mähen (Abb. A)



**WARNUNG: KONTROLLIEREN SIE STETS DEN BEREICH, IN DEM DER RASENMÄHER VERWENDET WERDEN SOLL, UND ENTFERNEN SIE STEINE, ÄSTE,**

### **DRÄHTE, KNOCHEN USW., DIE IN DAS MESSER GERATEN KÖNNTEN.**



**WARNUNG:** Mähen Sie stets parallel zum Hang, nie den Hang hinauf oder hinunter. Gehen Sie mit äußerster Vorsicht vor, wenn Sie an Hängen die Richtung wechseln. Mähen Sie keine übermäßig steilen Hänge (mehr als 15 Grad). Achten Sie auf Trittsicherheit.

- Lassen Sie den Bügelgriff **8** los, um den Rasenmäher AUSZUSCHALTEN, wenn Sie Bereiche mit Kies überqueren. (Steine können durch die Messer umhergeschleudert werden.)
- Stellen Sie den Rasenmäher auf die größtmögliche Schnitthöhe ein, wenn Sie unebene Flächen oder hohes Gras mähen. Wenn zu viel Gras auf einmal geschnitten wird, kann dies eine Überlastung des Motors zur Folge haben und diesen zum Stillstand bringen.
- Wenn der Grasfangbeutel **22** verwendet wird, während das Gras stark wächst, verfängt sich das Gras möglicherweise in der Auswurföffnung. Lassen Sie den Bügelgriff los, um den Rasenmäher auszuschalten, und entfernen Sie den Sicherheitsschlüssel **6** und die Akkus **26**. Entfernen Sie den Grasfangbeutel **22** und schütteln Sie das Gras in den Boden des Beutels. Entfernen Sie zudem Gras und Verschmutzungen aus dem Bereich der Auswurföffnung. Bringen Sie den Grasfangbeutel **22** wieder an.
- Beginnt der Rasenmäher ungewöhnlich zu vibrieren, lassen Sie den Bügelgriff los, um den Rasenmäher auszuschalten, und entfernen Sie Sicherheitsschlüssel und Akkus. Ermitteln Sie sofort die Ursache. Vibrationen weisen auf eine Fehlfunktion hin. Betreiben Sie den Rasenmäher nicht mehr, bis eine Wartung durchgeführt wurde.
- Für beste Mähergebnisse müssen die Messer geschärft und ausbalanciert bleiben.
- Überprüfen und reinigen Sie den Mäher nach jedem Gebrauch gründlich. Ein Mähdeck mit verkrustetem Gras verschlechtert die Leistung.
- Lassen Sie den Bügelgriff stets los, um den Rasenmäher auszuschalten, und entfernen Sie den Sicherheitsschlüssel und die Akkus, wenn Sie den Rasenmäher (auch kurzfristig) unbeaufsichtigt lassen.

### **Mithilfe der folgenden Vorschläge erzielen Sie optimale Betriebszeiten des kabellosen Rasenmähers:**

- Arbeiten Sie in Bereichen mit besonders langem oder dickem Gras langsamer.
- Mähen Sie nicht, wenn das Gras nass vom Regen oder vom Tau durchnässt ist.
- Mähen Sie den Rasen regelmäßig, besonders in Zeiten starken Wachstums.

**HINWEIS:** Es wird empfohlen, dass Sie beide Akkus nach jedem Gebrauch wieder aufladen, um die Akkulebensdauer zu verlängern. Häufiges Laden schadet Ihren Akkus nicht und wird sicherstellen, dass die Akkus vollständig aufgeladen und bereit für ihren nächsten Einsatz sind.

**HINWEIS:** Die Lagerung von nicht vollständig geladenen Akkus verkürzt ihre Lebensdauer.

## WARTUNG



**GEFAHR: Zur Reduzierung der Gefahr schwerer Verletzungen das Gerät ausschalten und den Sicherheitsschlüssel und die Akkus entfernen, bevor Sie Einstellungen vornehmen oder Anbauteile oder Zubehör montieren/demontieren.** Ungewolltes Anlaufen kann Verletzungen verursachen. kann Verletzungen verursachen.

## Optionales Zubehör



**WARNUNG:** Da Zubehör, das nicht von DEWALT angeboten wird, nicht mit diesem Produkt geprüft worden ist, kann die Verwendung von solchem Zubehör an diesem Gerät gefährlich sein. Zum Verringern des Verletzungsrisikos dürfen nur von DEWALT empfohlene Zubehörteile für dieses Produkt verwendet werden.

Fragen Sie Ihren Händler nach weiteren Informationen zu geeignetem Zubehör.

## Entfernen und Installieren der Messer

### (Abb. V–BB)



**GEFAHR: VERLETZUNGSGEFAHR.** STELLEN SIE BEIM WIEDERZUSAMMENBAU DES MESSERSYSTEMS SICHER, DASS JEDES TEIL KORREKT NEU INSTALLIERT WIRD, WIE UNTEN BESCHRIEBEN. EIN UNSACHGEMÄSSER ZUSAMMENBAU DER MESSER ODER SONSTIGER TEILE DES MESSERSYSTEMS KANN SCHWERE VERLETZUNGEN VERURSACHEN.



**GEFAHR: Um die Gefahr schwerer Verletzungen zu mindern, schalten Sie das Gerät aus und entfernen Sie den Sicherheitsschlüssel und die Akkus, bevor Sie Einstellungen vornehmen oder Anbaugeräte oder Zubehör anbringen oder entfernen.** Ungewolltes Anlaufen kann Verletzungen verursachen.

**Ersatzmesser erhalten Sie bei Ihrer nächstgelegenen autorisierten Kundendienststelle.** Dieser Rasenmäher benötigt Ersatzmesser: DT20902.

Schneiden Sie ein Stück 38 mm x 89 mm großes Holz **42** (etwa 61 cm lang), damit sich die Messer beim Entfernen der Messerschraube **43** nicht drehen können.



**WARNUNG:** Tragen Sie Handschuhe und einen geeigneten Augenschutz. Kippen Sie den Rasenmäher auf die Seite. Achten Sie auf scharfe Messerklingen.

1. Legen Sie den Mäher auf die Seite, so dass zwei Räder flach auf dem Boden liegen.
2. Stecken Sie das 38 mm x 89 mm große Stück Holz **42** zwischen die Messerbaugruppe **47** und die äußere Lippe des Mähdecks, wie in Abb. V gezeigt, damit sich die Messer nicht drehen können.
3. Schrauben Sie die Messerschraube **43** gegen den Uhrzeigersinn mit einem 14 mm (9/16") Schraubenschlüssel **44** (nicht enthalten) wie in Abb. V, W gezeigt ab.

4. Nehmen Sie den Abstandhalter **45** und die Messerbaugruppe **47** von der Messerwelle **49** ab.
5. Sichern Sie die Messerbaugruppe **47** in einem Schraubstock **34** wie in Abb. X gezeigt.
6. Schrauben Sie die vier Messermuttern **51** gegen den Uhrzeigersinn mit einem 14 mm (9/16") Schraubenschlüssel **44** (nicht enthalten), wie in Abb. X gezeigt ab. Schrauben Sie zuerst die beiden Messermuttern **51** für Messer **1 53** ab und entfernen Sie Messer **1**. Schrauben Sie dann die beiden Messermuttern **51** für Messer **2 52** an und ziehen Sie Messer **2** von der Messernabe **48** ab.
 

**HINWEIS:** Die Mähmesser **53** und **52** besitzen Mittellocher **55**, mit denen sie nur in der richtigen Ausrichtung auf der Messernabe **48** montiert werden können.
7. Prüfen Sie alle Teile auf eventuelle Beschädigungen, und ersetzen Sie diese ggf.
8. Die geschärften oder neuen Messer an der Messernabe **48** anbringen, wie in Abb. Y, Z gezeigt.
9. Messer **2 52** wird zuerst montiert, wobei die Schraubenlöcher an den äußeren Messerbolzen **56** und dem Mittelloch **55** an der Messernabe **48** ausgerichtet werden, wie in Abb. Y gezeigt.
 

**HINWEIS:** Achten Sie darauf, dass das Mittelloch **55** an dem Keil **57** an der Messernabe **48** einrastet, wie in Abb. Y gezeigt. Der Keil **57** sollte aus Messer **2 52** hervorstehen.
10. Messer **1 53** wird als zweites montiert, wobei die Schraubenlöcher an den inneren Messerbolzen **58** und dem Mittelloch **55** an der Messernabe **48** ausgerichtet werden, wie in Abb. Z gezeigt.
 

**HINWEIS:** Achten Sie darauf, dass das Mittelloch **55** an dem Keil **57** an der Messernabe **48** einrastet und bündig sitzt, wie in Abb. Z gezeigt.

**HINWEIS:** Wenn Messer **1 53** nicht bündig an dem Keil **57** an der Messernabe **48** sitzt, dann wurden die Messer in der falschen Reihenfolge montiert und müssen umgedreht werden.
11. Schrauben Sie die vier Messermuttern **51** auf die Messerbolzen **56** und **58**, wie in Abb. Y, Z gezeigt. Ziehen Sie die vier Messermuttern **51** von Hand fest.
 

**HINWEIS:** Achten Sie beim Anbringen der geschärften oder neuen Messer an der Messernabe **48** darauf, dass die mit **Grass Side** (Grassseite) gekennzeichnete Seite des Messers nach unten weist, wenn der Rasenmäher sich wieder in der normalen, aufrechten Stellung befindet.
12. Sichern Sie die Messerbaugruppe **47** in einem Schraubstock **34**. Ziehen Sie die vier Messermuttern **51** mit einem 14 mm (9/16") Schraubendreher **44** (nicht enthalten) im Uhrzeigersinn fest. Ziehen Sie die vier Messermuttern **51** auf ein Drehmoment von 18-27 Nm (13-20 ft-lbs) an.
13. Bringen Sie die Messerbaugruppe **47** und den Abstandhalter **45** in dieser Reihenfolge auf der Messerwelle **49** an, wie in Abb. AA gezeigt.
 

**HINWEIS:** Richten Sie die Keile **46** am Abstandhalter **45** an

den Keilnuten **59** an der Messerwelle **49** aus, wie in Abb. AA gezeigt.

14. Bringen Sie die Messerschraube **43** an und ziehen Sie sie von Hand fest.
15. Stecken Sie das 38 mm x 89 mm große Stück Holz **42** zwischen die Messerbaugruppe **47** und die äußere Lippe des Mähdecks, wie in Abb. BB gezeigt, damit sich die Messer nicht drehen können.
16. Ziehen Sie die Messerschraube **43** mit einem 14 mm (9/16") Schraubendreher **44** (nicht enthalten) vollständig fest. Ziehen Sie die Messerschraube **43** auf ein Drehmoment von 50-68 Nm (37-50 ft-lbs) an.
17. Bringen Sie den Mäher wieder in seine normale, aufrechte Position.

## Schärfen des Messers

HALTEN SIE DAS MESSER SCHARF, UM STETS EINE OPTIMALE LEISTUNG DES RASENMÄHERS ZU ERZIELEN. MIT EINEM STUMPFEN MESSER KANN NICHT ORDNUNGSGEMÄSS GEMÄHT WERDEN.

 **WARNUNG:** Tragen Sie beim Entfernen, Schärfen und Anbringen der Messer Handschuhe und geeigneten Augenschutz. Stellen Sie sicher, dass Sicherheitsschlüssel und Akku entfernt sind.

In der Regel ist es ausreichend, das Messer während der Mähseason zweimal zu schärfen. Sand führt dazu, dass das Messer rasch stumpf wird. Wenn Ihr Rasen einen sandigen Untergrund aufweist, muss das Messer möglicherweise häufiger geschärft werden. **ERSETZEN SIE VERBOGENE ODER BESCHÄDIGTE MESSER UNVERZÜGLICH.**

### Beim Schärfen eines Messers:

- Stellen Sie sicher, dass das Messer ausbalanciert bleibt.
- Schärfen Sie die Messer im ursprünglichen Schnittwinkel.
- Schärfen Sie beide Enden des Messers, und entfernen Sie an beiden Enden die gleiche Menge Material.

## Schärfen eines Messers in einem Schraubstock (Abb. Y, CC)

1. Stellen Sie sicher, dass der Bügelgriff gelöst ist, das die Messer sicher gestoppt hat und Sicherheitstaste sowie Akkus vor dem Entfernen der Messer entfernt wurden.
2. Entfernen Sie die Messer vom Rasenmäher. Siehe die Anweisungen zum **Entfernen und Installieren der Messer**.
3. Sichern Sie die Messer **53** oder **52** in einem Schraubstock **34**.
4. Tragen Sie geeigneten Augenschutz und Handschuhe, und achten Sie darauf, sich nicht zu schneiden.
5. Schärfen Sie die Schneiden des Messers vorsichtig mit einer feinen Feile **54** (nicht enthalten) oder einem Schleifstein (nicht enthalten). Behalten Sie den ursprünglichen Schnittwinkel bei.
6. Prüfen Sie die Ausbalancierung des Messers. Siehe die Anweisungen zum **Ausbalancieren des Messers**.
7. Bringen Sie die Messer wieder am Rasenmäher an und ziehen Sie sie sicher fest.

## Ausbalancieren des Messers (Abb. Y, CC, DD)

Prüfen Sie die Balance der Messer **53** oder **52**, indem Sie das Mittelloch **55** auf einem Nagel oder einem runden Schraubendreher **33** positionieren, der horizontal in einem Schraubstock **34** befestigt ist. Wenn sich ein Ende eines Messers nach unten dreht, feilen Sie entlang der scharfen Kante des nach unten fallenden Endes. Das Messer ist ordnungsgemäß ausbalanciert, wenn kein Ende sinkt.

## Reinigung (Abb. A)

 **WARNUNG:** Blasen Sie alle Lüftungsöffnungen mindestens einmal wöchentlich mit sauberer, trockener Luft aus. Tragen Sie bei dieser Arbeit immer zugelassenen Augenschutz, um Augenverletzungen zu vermeiden, sowie zugelassenen Atemschutz.

 **WARNUNG:** Verwenden Sie niemals Lösungsmittel oder andere scharfe Chemikalien für die Reinigung der nichtmetallischen Teile des Geräts. Diese Chemikalien können das in den Kunststoffteilen verwendete Material aufweichen. Verwenden Sie ein nur mit Wasser und einer milden Seife befeuchtetes Tuch. Achten Sie darauf, dass niemals Flüssigkeiten in das Gerät eindringen. Tauchen Sie niemals irgendein Teil des Gerätes in eine Flüssigkeit.

- Lösen Sie den Bügelgriff **8**, um den Rasenmäher auszuschalten, lassen Sie die Messer zum Stehen kommen.
- Entfernen Sie dann den Akku und ziehen den Sicherheitsschlüssel ab.
- Verwenden Sie ein stumpfes Werkzeug, um geschnittenes Gras von der Unterseite des Rasenmähers zu reinigen. Sprühen Sie kein Wasser oder andere Flüssigkeiten auf das Gerät.
- Überprüfen Sie nach mehrmaligem Gebrauch, ob alle Befestigungen fest angezogen sind.

## Korrosion (Abb. A)

Düngemittel und andere Gartenchemikalien enthalten Mittel, welche die Korrosion von Metallen stark beschleunigen. Wenn Sie Flächen mähen, auf denen Düngemittel oder Chemikalien verwendet wurden, sollten Sie den Rasenmäher nach dem Gebrauch unmittelbar wie folgt reinigen:

Lassen Sie den Bügelgriff **8** los, um den Rasenmäher auszuschalten, und entfernen Sie Akkus und Sicherheitsschlüssel. Wischen Sie alle offenliegenden Teile mit einem feuchten Tuch ab.

 **VORSICHT:** Gießen oder sprühen Sie zum Reinigen kein Wasser auf den Rasenmäher. Bewahren Sie das Gerät nicht auf oder in der Nähe von Düngemitteln oder Chemikalien auf. Eine solche Lagerung kann schnell zu Korrosion führen.

## Schmierung

Ihr Elektrogerät benötigt keine zusätzliche Schmierung.

## Umweltschutz



Die Produkte/Akkus können recycelt werden. Wenn sie jedoch mit einem durchgestrichenen Mülleimer gekennzeichnet sind, dürfen sie nicht als normaler Hausmüll entsorgt werden. Entladen Sie die Batterien vollständig und trennen Sie sie. Trennen Sie zudem nach Möglichkeit alle Lichtquellen vom Produkt. Es liegt in der Verantwortung des Benutzers, personenbezogene Daten vom Produkt zu entfernen. Bringen Sie den Abfall dann zu einer offiziellen Abfallsammelstelle oder zu einer Entsorgungsstelle, wo die Entsorgung häufig kostenfrei ist. Die Entsorgung der Verpackung muss entsprechend dem Materialcode erfolgen. Betriebs- und Sicherheitshinweise sollten erst entsorgt werden, wenn das entsprechende Produkt endgültig nicht mehr verwendet wird.

Bitte informieren Sie sich bei Ihrer Gemeinde/Stadt über die Verfahren zur richtigen Abfallentsorgung. Besuchen Sie für weitere Informationen [www.2helpU.com](http://www.2helpU.com) und scannen Sie den obigen QR-Code.

## ANLEITUNG ZUR FEHLERSUCHE



**GEFAHR: Zur Reduzierung der Gefahr schwerer Verletzungen das Gerät ausschalten und den Sicherheitsschlüssel und die Akkus entfernen, bevor Sie Einstellungen vornehmen oder Anbauteile oder Zubehör montieren/demontieren.**

*Ungewolltes Anlaufen kann Verletzungen verursachen. kann Verletzungen verursachen.*

Unterstützung zu Ihrem Produkt erhalten Sie bei Ihrer autorisierten DEWALT-KUNDENDIENSTSTELLE.

PROBLEM	LÖSUNG
Der Rasenmäher funktioniert nicht, wenn der Bügelgriff aktiviert wird.	<p>Stellen Sie sicher, dass sich der Sicherheitsschlüssel ordnungsgemäß im Schloss befindet, und dass der Ein-/Ausschalter gedrückt wurde.</p> <p>Lassen Sie den Bügelgriff los. Schalten Sie den Mäher aus. Entfernen Sie den Sicherheitsschlüssel und die Akkus. Kippen Sie den Rasenmäher auf die Seite, und überprüfen Sie, ob sich die Messer frei drehen lassen.</p> <p>Stellen Sie sicher, dass der Akkuanschluss frei von Verschmutzungen und ordnungsgemäß angeschlossen ist.</p> <p>Wurden die Akkus vollständig aufgeladen? Drücken Sie die Taste der Ladestandanzeige.</p> <p>Wenn die Anzeige für den zusammengeklappten Griff <b>15</b> leuchtet, siehe Kapitel <b>Heben des Einfachgriffs</b> in dieser Anleitung.</p>
Der Messermotor blockiert beim Mähen.	<p>Lassen Sie den Bügelgriff los. Schalten Sie den Mäher aus. Entfernen Sie den Sicherheitsschlüssel und die Akkus. Kippen Sie den Rasenmäher auf die Seite, und überprüfen Sie, ob sich die Messer frei drehen lassen.</p> <p>Stellen Sie die Schnitthöhe der Räder auf die höchste Position ein, und starten Sie den Rasenmäher.</p> <p>Stellen Sie sicher, dass der Akkuanschluss frei von Verschmutzungen ist.</p> <p>Wurden die Akkus vollständig aufgeladen? Drücken Sie die Taste der Ladestandanzeige.</p> <p>Vermeiden Sie eine Überlastung des Rasenmähers. Verlangsamen Sie die Schnittgeschwindigkeit, oder heben Sie die Schnitthöhe an.</p> <p>Wenn die Überhitzungsanzeige <b>13</b> leuchtet, lassen Sie die Akkus und den Mäher abkühlen. Starten Sie den Mäher nach dem Abkühlen erneut und setzen Sie den Mähvorgang mit einer höheren Einstellung des Mähwerks fort.</p>
Der Einfachgriff <b>1</b> rastet nicht in der Aufbewahrungsposition ein	<p>Achten Sie darauf, dass die beiden Aufbewahrungslaschen <b>30</b> unten an den Rohren des Einfachgriffs <b>1</b> nach außen springen, bevor Sie den Einfachgriff <b>1</b> in die Aufbewahrungsposition herablassen.</p> <p>Der Haupthandgriff <b>4</b> muss vollständig in den Sichtfenstern des Griffs <b>29</b> einrasten. Wenn er nicht wie in Abb. E gezeigt einrastet, drücken Sie den Haupthandgriff <b>4</b> zur Griffhalterung <b>2</b>, bis ein zweimaliges Klicken zu hören ist und beide Seiten der Sichtfenster des Griffs <b>29</b> wie in Abb. F gezeigt geschlossen sind.</p>
Fahrautomatmotor bleibt während des Betriebs stehen	<p>Schalten Sie die Stromversorgung des Mähers mit Fahrautomatik aus.</p> <p>Verschmutzungen vom Gehäuse der Fahrautomatik entfernen.</p> <p>Prüfen, ob die Räder frei drehbar sind.</p>
Der Rasenmäher zeigt nur eine unzureichende Leistung oder mäht nicht den gesamten Rasen	<p>Wurden die Akkus vollständig aufgeladen? Drücken Sie die Taste der Ladestandanzeige.</p> <p>Lassen Sie den Bügelgriff los, um den Rasenmäher auszuschalten. Entfernen Sie den Sicherheitsschlüssel und die Akkus. Kippen Sie den Rasenmäher auf die Seite, und überprüfen Sie Folgendes:</p> <ul style="list-style-type: none"> <li>• Schärfe der Messer - Halten Sie die Messer scharf.</li> <li>• Das Deck und die Auswurföffnung auf Verstopfungen.</li> </ul> <p>Die Radhöheeneinstellung ist möglicherweise zu niedrig für den gegebenen Rasen. Erhöhen Sie die Schnitthöhe.</p> <p>Die Anzeige zum Schärfen der Messer <b>16</b> leuchtet auf, wenn die Messer gewartet werden müssen. Schärfen oder ersetzen Sie die Messer, siehe Abschnitt <b>Schärfen der Messer</b> in dieser Anleitung.</p>
Der Rasenmäher lässt sich nur schwer schieben.	<p>Lassen Sie den Bügelgriff los, um den Rasenmäher auszuschalten. Entfernen Sie den Sicherheitsschlüssel und die Akkus. Vergrößern Sie die Schnitthöhe, um den Widerstand durch das Gras zu verringern. Überprüfen Sie, ob sich die Räder frei drehen lassen.</p> <p>Wenn die Überhitzungsanzeige <b>13</b> leuchtet, lassen Sie die Akkus und den Mäher abkühlen. Starten Sie den Mäher nach dem Abkühlen erneut und setzen Sie den Mähvorgang mit einer höheren Einstellung des Mähwerks fort.</p>
Der Rasenmäher ist ungewöhnlich laut und vibriert.	<p>Lassen Sie den Bügelgriff los, um den Rasenmäher auszuschalten. Entfernen Sie den Sicherheitsschlüssel und die Akkus. Kippen Sie den Rasenmäher auf die Seite, und überprüfen Sie, ob das Messer verbogen oder beschädigt ist. Ersetzen Sie ein beschädigtes Messer ggf. durch ein Ersatzmesser von DEWALT replacement blade. Übergeben Sie den Rasenmäher an eine DEWALT Vertragswerkstatt, wenn die Unterseite des Decks beschädigt ist.</p> <p>Wenn das Messer nicht sichtlich beschädigt ist und der Rasenmäher weiterhin vibriert: Lassen Sie den Bügelgriff los, um den Rasenmäher auszuschalten. Entfernen Sie den Sicherheitsschlüssel und die Akkus. Demontieren Sie die gesamte Messerbaugruppe wie im Abschnitt <b>Entfernen und Installieren der Messer</b> beschrieben. Entfernen Sie Schmutz und reinigen Sie jedes Teil. Ersetzen Sie jedes Teil, wie im Abschnitt <b>Entfernen und Installieren der Messer</b> beschrieben. Übergeben Sie den Rasenmäher an eine zugelassene DEWALT-Vertragswerkstatt, wenn das Gerät weiterhin vibriert.</p>
Geschnittenes Gras wird vom Rasenmäher nicht im Beutel gesammelt.	<p>Die Auswurföffnung ist verstopft. Lassen Sie den Bügelgriff los, um den Rasenmäher auszuschalten. Entfernen Sie den Sicherheitsschlüssel und die Akkus. Entfernen Sie abgeschnittenes Gras aus der Auswurföffnung.</p> <p>Heben Sie die Schnitthöhe der Räder an, um die abgeschnittene Länge zu verkürzen.</p> <p>Der Behälter ist voll. Leeren Sie den Behälter öfter.</p>



# DCMWP134 2X18V MOWER

## DCMWSP156 2X18V SELF-PROPELLED MOWER

 **WARNING:** Read all safety warnings, instructions, illustrations, and specifications in this manual, including the battery and charger sections provided in an original tool manual or the separate Batteries and Chargers manual. Manuals can be obtained by contacting Customer Service (refer to the back page of this manual).

### Technical Data

		DCMWP134	DCMWSP156
Voltage	V <sub>bc</sub>	2x18	2x18
Battery type		Li-Ion	Li-Ion
No load speed	/min	2300	2300
Maximum speed	/min	2500	2500
Blade Length	cm	53	53
Weight	kg	28	30

Noise values and vibration values (triaux vector sum) according to EN62841-1

L <sub>PA</sub> (emission sound pressure level)	dB(A)	77	77
K (uncertainty for the given sound level)	dB(A)	3	3
L <sub>WA</sub> (sound power level)	dB(A)	83	83
K (uncertainty for the given sound level)	dB(A)	0.8	0.8

Hand/arm weighted vibration value:

Vibration emission value a <sub>h</sub> =	m/s <sup>2</sup>	2.5	2.5
Uncertainty K =	m/s <sup>2</sup>	1.5	1.5

The vibration and/or noise emission level given in this information sheet has been measured in accordance with a standardised test given in EN62841 and may be used to compare one tool with another. It may be used for a preliminary assessment of exposure.

 **WARNING:** The declared vibration and/or noise emission level represents the main applications of the tool. However, if the tool is used for different applications, with different accessories or is poorly maintained, the vibration and/or noise emission may differ. This may significantly increase the exposure level over the total working period.

An estimation of the level of exposure to vibration and/or noise should also take into account the times when the tool is switched off or when it is running but not actually doing the job. This may significantly reduce the exposure level over the total working period.

Identify additional safety measures to protect the operator from the effects of vibration and/or noise such as: maintain the tool and the accessories, keep the hands warm (relevant for vibration), organisation of work patterns.

### EC-Declaration of Conformity Machinery Directive



#### 2x18V Mower DCMWP134, DCMWSP156

DEWALT declares that these products described under **Technical Data** are in compliance with: 2006/42/EC, EN 62841-1:2015 + A11:2022; EN IEC 62841-4-3:2021 + A11:2021.

These products also comply with Directive 2014/30/EU and 2011/65/EU.

2000/14/EC, Lawnmower, 50 < L ≤ 70, Annex VI DEKRA Testing and Certification GmbH, Handwerkstraße 15, 70565 Stuttgart, Germany

Notified Body ID No.: 0158

Level of acoustic power according to 2000/14/EC

(Article 12, Annex VI, 50 < L ≤ 70 cm):

L<sub>WA</sub> (measured sound power) 83 dB(A)

Uncertainty (K) = 0.8 dB(A)

L<sub>WA</sub> (guaranteed sound power) 88 dB(A)

For more information, please contact DEWALT at the following address or refer to the back of the manual.

The undersigned is responsible for compilation of the technical file and makes this declaration on behalf of DEWALT.

Markus Rompel  
Vice-President Engineering, PTE-Europe  
DEWALT, Richard-Klinger-Straße 11,  
65510, Idstein, Germany  
08.24.2023



**WARNING:** To reduce the risk of injury, read the instruction manual.

### Definitions: Safety Guidelines

The definitions below describe the level of severity for each signal word. Please read the manual and pay attention to these symbols.



**DANGER:** Indicates an imminently hazardous situation which, if not avoided, **will** result in **death or serious injury**.



**WARNING:** Indicates a potentially hazardous situation which, if not avoided, **could** result in **death or serious injury**.



**CAUTION:** Indicates a potentially hazardous situation which, if not avoided, **may** result in **minor or moderate injury**.

**NOTICE:** Indicates a practice **not related to personal injury** which, if not avoided, **may** result in **property damage**.



Denotes risk of electric shock.



Denotes risk of fire.

## GENERAL POWER TOOL SAFETY WARNINGS



**WARNING:** Read all safety warnings, instructions, illustrations and specifications provided with this power tool. Failure to follow all instructions listed below may result in electric shock, fire and/or serious injury.

### SAVE ALL WARNINGS AND INSTRUCTIONS FOR FUTURE REFERENCE

The term "power tool" in the warnings refers to your mains-operated (corded) power tool or battery-operated (cordless) power tool.

#### 1) Work Area Safety

- a) **Keep work area clean and well lit.** Cluttered or dark areas invite accidents.
- b) **Do not operate power tools in explosive atmospheres, such as in the presence of flammable liquids, gases or dust.** Power tools create sparks which may ignite the dust or fumes.
- c) **Keep children and bystanders away while operating a power tool.** Distractions can cause you to lose control.

#### 2) Electrical Safety

- a) **Power tool plugs must match the outlet. Never modify the plug in any way. Do not use any adapter plugs with earthed (grounded) power tools.**  
Unmodified plugs and matching outlets will reduce risk of electric shock.
- b) **Avoid body contact with earthed or grounded surfaces, such as pipes, radiators, ranges and refrigerators.** There is an increased risk of electric shock if your body is earthed or grounded.
- c) **Do not expose power tools to rain or wet conditions.**  
Water entering a power tool will increase the risk of electric shock.
- d) **Do not abuse the cord. Never use the cord for carrying, pulling or unplugging the power tool. Keep cord away from heat, oil, sharp edges or moving parts.** Damaged or entangled cords increase the risk of electric shock.
- e) **When operating a power tool outdoors, use an extension cord suitable for outdoor use.** Use of a cord suitable for outdoor use reduces the risk of electric shock.
- f) **If operating a power tool in a damp location is unavoidable, use a residual current device (RCD) protected supply.** Use of an RCD reduces the risk of electric shock.

#### 3) Personal Safety

- a) **Stay alert, watch what you are doing and use common sense when operating a power tool. Do not use a power tool while you are tired or under the**

**influence of drugs, alcohol or medication.** A moment of inattention while operating power tools may result in serious personal injury.

- b) **Use personal protective equipment. Always wear eye protection.** Protective equipment such as a dust mask, non-skid safety shoes, hard hat or hearing protection used for appropriate conditions will reduce personal injuries.
- c) **Prevent unintentional starting. Ensure the switch is in the off position before connecting to power source and/or battery pack, picking up or carrying the tool.** Carrying power tools with your finger on the switch or energising power tools that have the switch on invites accidents.
- d) **Remove any adjusting key or wrench before turning the power tool on.** A wrench or a key left attached to a rotating part of the power tool may result in personal injury.
- e) **Do not overreach. Keep proper footing and balance at all times.** This enables better control of the power tool in unexpected situations.
- f) **Dress properly. Do not wear loose clothing or jewellery. Keep your hair and clothing away from moving parts.** Loose clothes, jewellery or long hair can be caught in moving parts.
- g) **If devices are provided for the connection of dust extraction and collection facilities, ensure these are connected and properly used.** Use of dust collection can reduce dust-related hazards.
- h) **Do not let familiarity gained from frequent use of tools allow you to become complacent and ignore tool safety principles.** A careless action can cause severe injury within a fraction of a second.

#### 4) Power Tool Use and Care

- a) **Do not force the power tool. Use the correct power tool for your application.** The correct power tool will do the job better and safer at the rate for which it was designed.
- b) **Do not use the power tool if the switch does not turn it on and off.** Any power tool that cannot be controlled with the switch is dangerous and must be repaired.
- c) **Disconnect the plug from the power source and/or remove the battery pack, if detachable, from the power tool before making any adjustments, changing accessories, or storing power tools.** Such preventive safety measures reduce the risk of starting the power tool accidentally.
- d) **Store idle power tools out of the reach of children and do not allow persons unfamiliar with the power tool or these instructions to operate the power tool.** Power tools are dangerous in the hands of untrained users.
- e) **Maintain power tools and accessories. Check for misalignment or binding of moving parts, breakage of parts and any other condition that may affect the power tool's operation. If damaged, have the power**

**tool repaired before use.** Many accidents are caused by poorly maintained power tools.

- f) **Keep cutting tools sharp and clean.** Properly maintained cutting tools with sharp cutting edges are less likely to bind and are easier to control.
- g) **Use the power tool, accessories and tool bits, etc. in accordance with these instructions, taking into account the working conditions and the work to be performed.** Use of the power tool for operations different from those intended could result in a hazardous situation.
- h) **Keep handles and grasping surfaces dry, clean and free from oil and grease.** Slippery handles and grasping surfaces do not allow for safe handling and control of the tool in unexpected situations.

## 5) Battery Tool Use and Care

- a) **Recharge only with the charger specified by the manufacturer.** A charger that is suitable for one type of battery pack may create a risk of fire when used with another battery pack.
- b) **Use power tools only with specifically designated battery packs.** Use of any other battery packs may create a risk of injury and fire.
- c) **When battery pack is not in use, keep it away from other metal objects, like paper clips, coins, keys, nails, screws or other small metal objects, that can make a connection from one terminal to another.** Shorting the battery terminals together may cause burns or a fire.
- d) **Under abusive conditions, liquid may be ejected from the battery; avoid contact. If contact accidentally occurs, flush with water. If liquid contacts eyes, additionally seek medical help.** Liquid ejected from the battery may cause irritation or burns.
- e) **Do not use a battery pack or tool that is damaged or modified.** Damaged or modified batteries may exhibit unpredictable behaviour resulting in fire, explosion or risk of injury.
- f) **Do not expose a battery pack or tool to fire or excessive temperature.** Exposure to fire or temperature above 130 °C may cause explosion.
- g) **Follow all charging instructions and do not charge the battery pack or tool outside the temperature range specified in the instructions.** Charging improperly or at temperatures outside the specified range may damage the battery and increase the risk of fire.

## 6) Service

- a) **Have your power tool serviced by a qualified repair person using only identical replacement parts.** This will ensure that the safety of the power tool is maintained.
- b) **Never service damaged battery packs.** Service of battery packs should only be performed by the manufacturer or authorised service providers.

## Lawnmower Safety Warnings

1. **Do not operate the lawnmower in rain or wet conditions.** This may increase the risk of electric shock.
2. **Do not use the lawnmower in bad weather conditions, especially when there is a risk of lightning.** This decreases the risk of being struck by lightning.
3. **Thoroughly inspect the area for wildlife where the lawnmower is to be used.** Wildlife may be injured by the lawnmower during operation.
4. **Thoroughly inspect the area where the lawnmower is to be used and remove all stones, sticks, wires, bones, and other foreign objects.** Thrown objects can cause personal injury.
5. **Before using the lawnmower, always visually inspect to see that the blade and the blade assembly are not worn or damaged.** Worn or damaged parts increase the risk of injury.
6. **Check the grass catcher frequently for wear or deterioration.** A worn or damaged grass catcher may increase the risk of personal injury.
7. **Keep guards in place. Guards must be in working order and be properly mounted.** A guard that is loose, damaged, or is not functioning correctly may result in personal injury.
8. **Keep all cooling air inlets clear of debris.** Blocked air inlets and debris may result in overheating or risk of fire.
9. **While operating the lawnmower, always wear non-slip and protective footwear. Do not operate the lawnmower when barefoot or wearing open sandals.** This reduces the chance of injury to the feet from contact with the moving blade.
10. **While operating the lawnmower, always wear long trousers.** Exposed skin increases the likelihood of injury from thrown objects.
11. **Do not operate the lawnmower in wet grass. Walk, never run.** This reduces the risk of slipping and falling which may result in personal injury.
12. **Do not operate the lawnmower on excessively steep slopes.** This reduces the risk of loss of control, slipping and falling which may result in personal injury.
13. **When working on slopes, always be sure of your footing, always work across the face of slopes, never up or down and exercise extreme caution when changing direction.** This reduces the risk of loss of control, slipping and falling which may result in personal injury.
14. **Use extreme caution when reversing or pulling the lawnmower towards you. Always be aware of your surroundings.** This reduces the risk of tripping during operation.
15. **Do not touch blades and other hazardous moving parts while they are still in motion.** This reduces the risk of injury from moving parts.
16. **When clearing jammed material or cleaning the lawnmower, make sure all power switches are off and the battery pack is disconnected.** Unexpected operation of the lawnmower may result in serious personal injury.
17. **Stop the cutting means if the machine has to be tilted for transportation when crossing surfaces other than grass and when transporting the machine to and from the area to be used.**

18. **Do not tilt the machine when switching on the motor.**
19. **Stop the machine, and remove the safety key and detachable battery pack(s), make sure that all moving parts have come to a complete stop.**
  - After striking a foreign object, and to inspect the machine for damage and make repairs before restarting and operating the machine.
  - If the machine starts to vibrate abnormally, and then to immediately inspect for damage, replace or repair any damaged parts and to check for and tighten any loose parts.
20. **Empty the grass catcher before storage.**

## Safety Instructions



**WARNING:** When using cordless appliances, basic safety precautions, including the following, should always be followed to reduce the risk of fire, electric shock, personal injury and material damage.



**WARNING:** When using the machine the safety rules must be followed. For your own safety and bystanders please read these instructions before operating the machine. Please keep the instructions safe for later use.

- Read all of this manual carefully before operating the appliance.
- The intended use is described in this manual. The use of any accessory or attachment or the performance of any operation with this appliance other than those recommended in this instruction manual may present a risk of personal injury.
- Retain this manual for future reference.

## SAVE ALL WARNINGS AND INSTRUCTIONS FOR FUTURE REFERENCE

## Using Your Appliance

Always take care when using the appliance.

- This appliance is not intended for use by young or infirm persons without supervision.
- The appliance is not to be used as a toy.
- Do not allow children or animals to come near the work area or touch the appliance.
- Close supervision is necessary when the appliance is used near children.
- Use in a dry location only. Do not allow the appliance to become wet.
- Do not immerse the appliance in water.
- Do not open body casing. There are no user serviceable parts inside.
- Do not operate the appliance in explosive atmospheres, such as in the presence of flammable liquids, gases or dust.
- Before using, always visually inspect to see that the blades, blade bolts and cutter assembly are not worn or damaged. Replace worn or damaged blades and bolts in sets to preserve balance.
- Never operate the machine while people, especially children, or pets are nearby.

- Keep in mind that the operator or user is responsible for accidents or hazards occurring to other people or their property.

## Before Use

- While operating the machine always wear substantial footwear and long trousers. Do not operate the machine when barefoot or wearing open sandals. Avoid wearing clothing that is loose fitting or that has hanging cords or ties.
- Thoroughly inspect the area where the machine is to be used and remove all objects which can be thrown by the machine.
- Before using, always visually inspect to see that the blade, blade bolt and the blade assembly are not worn or damaged. Replace worn or damaged components in sets to preserve balance. Replace damaged or unreadable labels.

## After Use

- When not in use, the appliance should be stored in a dry, well ventilated place out of the reach of children.
- Children should not have access to stored appliances.
- When the appliance is stored or transported in a vehicle it should be placed in the boot or restrained to prevent movement following sudden changes in speed or direction.

## Inspection and Repairs

- Before use, check the appliance for damaged or defective parts. Check for breakage of parts, damage to switches and any other conditions that may affect its operation.
- Do not use the appliance if any part is damaged or defective.
- Have any damaged or defective parts repaired or replaced by an authorised repair agent.
- Never attempt to remove or replace any parts other than those specified in this manual.
- Be careful during adjustment of the mower to prevent entrapment of the fingers between moving blades/parts and fixed parts of the machine.
- When servicing the blades be aware that, even though the power source is switched off, the blades can still be moved.

## Additional Safety Instructions for Lawn Mowers

- Do not transport the machine while the power source is running.
- Firmly grip handle with both hands when operating the lawn mower.
- If at any time it is felt necessary to tilt the lawn mower, make sure that both hands remain in the operating position while the lawn mower is tilted. Keep both hands in the operating position until the lawn mower is returned to rest correctly on the ground.
- Never wear radio or music headphones while operating the lawn mower.
- Never attempt to make a wheel height adjustment while the motor is running or while the safety key is in the switch housing.

- If the lawn mower stalls, release bail bar to turn mower off, wait for blade to stop, before attempting to unplug the chute or remove anything from under the deck.
- Keep hands and feet away from cutting area.
- Keep blades sharp. Always use protective gloves when handling the lawn mower blade.
- If you are using the grass collector, check it frequently for wear and deterioration. If excessively worn, replace with a new grass collector for your safety.
- Use extreme caution when reversing or pulling the lawn mower towards you.
- Do not put hands or feet near or under the lawn mower. Keep clear of the discharger opening at all times.
- Clear the area where the lawn mower is to be used of objects such as rocks, sticks, wire, toys, bones etc., which could be thrown by the blade. Objects struck by the blade can cause severe injury to persons. Stay behind the handle when the motor is running.
- Do not operate the lawn mower barefooted or while wearing sandals. Always wear substantial footwear.
- Do not pull lawn mower backward unless absolutely necessary. Always look down and behind before and while moving backward.
- Never direct discharged material toward anyone. Avoid discharging material against a wall or obstruction. Material may ricochet back toward the operator. Release the bail bar to turn the lawn mower off and stop the blade when crossing gravel surfaces.
- Do not operate the lawn mower without the entire grass collector, discharge guard, rear guard, or other safety protective devices in place and working. Periodically check all guards and safety protective devices to ensure they are in good working order and will operate properly and perform their intended function. Replace a damaged guard or other safety device before further use.
- Never leave a running lawn mower unattended.
- Always release the bail bar to stop the motor and wait until the blade comes to a complete stop before cleaning the lawn mower, removing the grass bag, unclogging the discharge guard, when leaving the lawn mower, or before making any adjustments, repairs or inspections.
- Operate lawn mower only in daylight or good artificial light when objects in the path of the blade are clearly visible from the operating area of the lawn mower.
- Do not operate the lawn mower while under the influence of alcohol or drugs, or when you are tired or ill. Always stay alert, watch what you are doing, and use common sense.
- Avoid dangerous environments. Never operate the lawn mower in damp or wet grass, never use lawn mower in the rain. Always be sure of your footing, walk, never run.
- If the lawn mower should start to vibrate abnormally, release the bail bar, wait for the blade to stop and then check for the cause immediately. *Vibration is generally a warning of trouble, see the **Troubleshooting Guide** for advice in the case of abnormal vibration.*
- Always wear proper eye and respiratory protection when operating the lawn mower.
- The use of any accessory or attachment not recommended for use with this lawn mower could be hazardous. Only use accessories approved by DeWALT.
- Never overreach while operating the lawn mower. Always be sure to keep proper footing and balance at all times while operating the lawn mower.
- Mow across the face of slopes, never up and down. Exercise extreme caution when changing direction on slopes.
- Watch for holes, ruts, bumps, rocks or other hidden objects. Uneven terrain could cause a slip and fall accident. Tall grass can hide obstacles.
- Do not mow on wet grass or excessively steep slopes. Poor footing could cause a slip and fall accident.
- Do not mow near drop-offs, ditches, or embankments. You could lose your footing or balance.
- Always allow the mower to cool down before storing.
- Pull the plug from the socket and pull the battery pack from the machine. Make sure that all moving parts have come to a complete stop:
  - Whenever you leave the machine;
  - Before clearing a blockage;
  - Before checking, cleaning or working on the appliance.

## Safety of Others

- This appliance is not intended for use by persons (including children) with reduced physical, sensory or mental capabilities, or lack of experience and knowledge, unless they have been given supervision or instruction concerning use of the appliance by a person responsible for their safety.
- Children must be supervised to ensure that they do not play with the appliance.
- After striking a foreign object, inspect the appliance for damage and make repairs as necessary.

## Residual Risks

In spite of the application of the relevant safety regulations and the implementation of safety devices, certain residual risks cannot be avoided. These are:

- Injuries caused by touching any rotating/moving parts.
- Injuries caused when changing any parts, blades or accessories.
- Injuries caused by prolonged use of a tool. When using any tool for prolonged periods ensure you take regular breaks.
- Impairment of hearing.
- Health hazards caused by breathing dust developed when using your tool (example: working with wood, especially oak, beech and MDF).
- Risk of personal injury due to flying particles.
- Never pick up or carry an appliance while the motor is running.
- Risk of burns due to accessories becoming hot during operation.
- Risk of personal injury due to prolonged use.

**SAVE THESE INSTRUCTIONS**

## Battery Type

These battery packs may be used:

Battery	(kg)	Battery	(kg)
DCB546	1.08	DCB184/B/G	0.62
DCB547/G	1.46	DCB185	0.35
DCB548	1.46	DCB187	0.54
DCB549	2.12	DCB188	0.95
DCB181	0.35	DCB189	0.54
DCB182	0.61	DCBP034/G	0.32
DCB183/B/G	0.40	DCBP518/G	0.75
		DCB1880	0.98

Refer to the battery/charger manual for more information.

## Package Contents

The package contains:

- 1 Lawn mower
- 1 Grass Collection Bag
- 1 Side Discharge Chute
- 1 Safety Key
- 1 Instruction manual

**NOTE:** Battery packs, chargers and kitboxes are not included with N models. Battery packs and chargers are not included with NT models. B models include Bluetooth® battery packs.

**NOTE:** The Bluetooth® word mark and logos are registered trademarks owned by the Bluetooth®, SIG, Inc. and any use of such marks by DEWALT is under license. Other trademarks and trade names are those of their respective owners.

- Check for damage to the tool, parts or accessories which may have occurred during transport.
- Take the time to thoroughly read and understand this manual prior to operation.

## Markings on Tool

The following pictograms are shown on the tool:



Read instruction manual before use.



Directive 2000/14/EC guaranteed sound power.



Do not expose to rain.



Do not spray with water.



Always wear proper eye protection.



Always wear proper ear protection.



Beware of sharp blades.



To avoid the risk of serious injury do not mow slopes at an angle of more than 15°/25%.



Do not mow down slopes.



Do not mow up slopes.



Mow across the face of slopes less than 15°/25%.



Always look down and behind before and while moving backward.



Do not operate machine without the rear flap or rear side discharge chute in place.

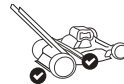

Operate machine with rear flap and rear side discharge chute in place.

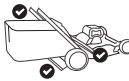

Operate machine with rear flap and grass collection bag in place.



Always inspect mowing area before mowing and remove objects that could be thrown by blade.



Rotating blades can cause serious injury. Keep hands and feet clear of mower deck and discharge opening at all times. Always be sure blade has stopped. Release bail handle to turn mower off and wait for the blade to stop rotating (approximately 3 seconds) and remove the safety key and battery pack before removing and replacing grass catcher, cleaning, servicing, transporting or lifting the mower.



Turn mower off and wait for the blade to stop rotating (approximately 3 seconds) and remove the safety key and battery pack before cleaning, servicing, transporting or lifting the mower.



Objects struck by mower blade can cause serious injury. Stay behind the handle when the motor is running. Always ensure persons and pets are a safe distance from the mower while operating. Release bail handle to turn mower off and wait for the blade to stop rotating (approximately 3 seconds) before crossing walk, roads, patio and gravel drives.



Keep children and bystanders away while operating mower.

## Date Code Position (Fig. C)

The production date code **60** consists of a 4-digit year followed by a 2-digit week and is extended by a 2-digit factory code.

## Description (Fig. A)



**WARNING:** Never modify the power tool or any part of it. Damage or personal injury could result.

- 1 Single touch handle
- 2 Handle support
- 3 Handle unlock button
- 4 Main handle
- 5 Handle release button
- 6 Safety key
- 7 Switch box

- 8 Bail handle
- 9 Self-drive lever (DCMWSP156 only)
- 10 Speed adjustment dial (DCMWSP156 only)
- 11 Power button
- 12 Control panel
- 13 Overheat indicator
- 14 Cutting load meter indicator
- 15 Handle folding indicator
- 16 Blade sharpening indicator
- 17 Blade reset button
- 18 State of charge indicator
- 19 Battery port cover
- 20 Cut height adjustment lever
- 21 Rear door cover
- 22 Grass collection bag
- 23 Grass collection bag handle
- 24 Mulching plug
- 25 Rear side discharge chute

## Intended Use

This lawn mower has been designed for professional lawn mowing applications.

**DO NOT** use under wet conditions or in the presence of flammable liquids or gases.

This lawn mower is a professional lawn care appliance.

**DO NOT** let children come into contact with the tool.

Supervision is required when inexperienced operators use this tool.

- **Young children and the infirm.** This appliance is not intended for use by young children or infirm persons without supervision.
- This product is not intended for use by persons (including children) suffering from diminished physical, sensory or mental abilities; lack of experience, knowledge or skills unless they are supervised by a person responsible for their safety. Children should never be left alone with this product.

## ASSEMBLY AND ADJUSTMENTS



**DANGER:** To reduce the risk of serious personal injury, turn unit off and remove the safety key and battery packs before making any adjustments or removing/installing attachments or accessories. An accidental start-up can cause injury.

## Single Touch Handle Adjustments (Fig. A–J)

The mower is shipped in the storage position. You will need to adjust the single touch handle **1** to the operating position before continuing.

### Raise the Single Touch Handle (Fig. B, C)

1. To unlock the single touch handle **1** from the storage position, squeeze the handle unlock button **3**.

**NOTE:** The handle unlock button **3** is located on the back of handle support **2**.

**NOTE:** The main handle **4** must pop out slightly from both sides of the single touch handle tubes before lifting the

- single touch handle **1** from the storage position as shown in Fig. B, C.
- Raise the single touch handle **1** to the locked position. Listen for an audible click and ensure the single touch handle **1** is locked into position before proceeding.
  - Extend the main handle **4** outward until a set of audible clicks is heard. The single touch handle **1** is now in the operation position.  
**NOTE:** Take care to not pinch, pull or otherwise stress the cord **28**.

## Adjusting the Main Handle Height (Fig. A, D)

The main handle **4** extends to accommodate taller users.

- To extend the main handle **4** to the lower height position, press the handle release button **5** and pull the main handle away from the handle support **2** until an audible click is heard, indicating that it is locked into the lower height position.  
**NOTE:** The handle release button **5** is located on the bottom of handle support **2**.
- To extend the main handle **4** to the upper height position, press the handle release button **5** and pull the main handle away from the handle support **2** until an audible click is heard, indicating that it is locked into the upper height position.
- Ensure the main handle **4** locks into position before proceeding.  
**NOTE:** When the batteries **26** and safety key **6** are inserted and the bail handle **8** is pulled, the handle folding indicator **15** will illuminate if the single touch handle **1** is not locked into position.
- To retract the main handle **4** to the lower height position, press the handle release button **5** and push the main handle **4** towards the handle support **2** until an **audible click is heard**, indicating that it is locked into the lower height position.

## Storage Mode (Fig. E–J)



**DANGER: MAKE CERTAIN THE SAFETY KEY IS REMOVED TO PREVENT ACTUATION BEFORE REMOVING OR INSTALLING BATTERIES.**



**DANGER:** Turn unit off and remove safety key and battery packs.

- To retract the main handle **4**, press the handle release button **5** and push the main handle **4** towards the handle support **2** until two audible clicks are heard, indicating that both sides of the handles are locked into position. The main handle **4** must be fully seated against the handle support.  
**NOTE:** The main handle **4** must fully engage the handle windows **29**. If they are not engaged as shown in Fig. E, press the main handle **4** towards the handle support **2** until two audible clicks are heard and both sides of handle windows **29** are closed as shown in Fig. F.  
**NOTE:** Ensure the two storage latches **30** at the back of the single touch handle **1** tubes pop outward as shown in Fig. H before lowering the single touch handle **1** into the storage position.

- Fold the single touch handle **1** towards the front wheels **32** into storage position. Listen for two audible clicks as the two storage latches **30** slide into the storage slots **31** as shown in Fig. I.
- Ensure the single touch handle **1** is locked into storage position before proceeding.
- The mower can be stored standing up, with the collection bag removed, or flat on its wheels as shown in Fig. J.  
**NOTE:** Take care to not pinch, pull or otherwise stress the cord **28**.

## Grass Collection Bag (Fig. A, K)



**DANGER:** Turn unit off and remove safety key and battery packs.

- Lift the rear door cover **21**, remove mulching plug **24**, and place the grass collection bag **22** onto the mower so the bag lugs **33** slide into the slots **39** on the inside plastic surfaces of the handle brackets. Then lower the rear door cover **21**.  
**NOTE:** If installed, remove rear side discharge chute **25** and ensure the rear door cover **21** is fully up before installing grass collection bag **22**.

## Mulching (Fig. A, L)



**DANGER:** Turn unit off and remove safety key and battery packs.

- To operate mower in mulching mode, remove the grass collection bag **22** or side discharge chute **25**.
- Lift the rear door cover **21** and slide the mulching plug **24** fully into the mower.
- Ensure the pins **35** on the mulching plug **24** engage the slots **36** on the mower as shown in Fig. L.
- Be sure rear door cover **21** is closed.

## Side Discharge (Fig. A, M)



**DANGER:** Turn unit off and remove safety key and battery packs.

- To operate mower in side discharge mode, remove the grass collection bag **22**.  
**NOTE:** If installed, remove the mulching plug **24**.
- Lift the rear door cover **21** and hook side discharge chute **25** onto the mower as shown in Fig. A, M.
- Release the rear door cover **21** and ensure the side discharge chute **25** is secured in place before operating the mower.

## Adjusting Mower Height (Fig. N)

The height of cut is adjusted by the cut height adjust lever **20**.

**NOTE:** If you are not sure which height to mow at, begin mowing with the cut height adjustment lever **20** positioned at the highest setting and adjust height down as needed for your application.

## To Set the Height of Cut

- Pull the cut height adjustment lever **20** out of the locking notch **37**.
- Move the cut height adjustment lever **20** towards the rear of the mower to raise the height of cut.



3. Move the cut height adjustment lever **20** towards the front of the mower to lower the height of cut.
4. Push the cut height adjustment lever **20** into one of the locking notches **37**.

## OPERATION

 **DANGER:** To reduce the risk of serious personal injury, turn unit off and remove the safety key and battery packs before making any adjustments or removing/installing attachments or accessories. An accidental start-up can cause injury.

### Proper Hand Position (Fig. O, P)

 **WARNING:** To reduce the risk of serious personal injury, ALWAYS use proper hand position as shown.

 **WARNING:** To reduce the risk of serious personal injury, ALWAYS hold securely in anticipation of a sudden reaction.

#### DCMWP134

Proper hand position requires both hands grasping the main handle **4** and bail handle **8** as shown in Fig. O.

#### DCMWSP156

Proper hand position requires both hands grasping the main handle **4** and bail handle **8** together when not in self-propel mode; and both hands grasping the main handle, bail handle, and self-drive lever **9** together when in self-propel mode as shown in Fig. P.

## READ THIS INSTRUCTION MANUAL BEFORE OPERATING YOUR MOWER

Refer to Fig. A at the beginning of this manual for a complete list of components. Save this manual for future reference.

 **DANGER:** Sharp moving blade. Do not operate the mower in mulching mode if the rear door is not closed under spring tension as serious injury could result. Take your mower to the nearest service center for repair.

 **DANGER:** Do not operate mower unless handle is locked into position.

 **DANGER:** Sharp moving blade. Never operate the mower in bagging mode unless the bag lugs on the grass collection bag are seated properly on the mower and the rear door rests firmly against the top of the grass collection bag as serious injury could result.

 **DANGER:** Sharp moving blade. Do not operate the mower in side discharge mode unless the rear side discharge chute is properly installed with the rear door cover resting firmly against it.

 **WARNING:** Let the mower work at its own pace. Do not overload.

### Installing and Removing the Battery Packs (Fig. A, Q)

 **DANGER:** MAKE CERTAIN THE SAFETY KEY IS REMOVED TO PREVENT ACTUATION BEFORE REMOVING OR INSTALLING BATTERIES.

This mower is designed to operate on two battery packs of equal capacity. The mower will not operate on a single battery pack, and if using different capacity battery packs, the smaller capacity battery pack, when depleted, will cause the unit to turn off.

The mower will turn off and the overheat indicator **13** will blink if the battery pack reaches the high temperature limit, which can be caused by cutting heavy grass. If this occurs, allow the battery pack to cool and then resume cutting with the mower deck set higher.

**NOTE:** For best results, make sure the battery packs are fully charged.

### To Install the Battery Packs

1. Lift and hold the battery port cover **19** up to expose the battery port **38**.
2. Slide a battery pack **26** into the battery port **38** until an audible click is heard (Fig. A, Q). Repeat for the second battery pack **26**.

**NOTE:** Ensure both battery packs are fully seated and fully latched into position before starting mower.

3. Close the battery port cover **19**. Ensure the cover is fully closed before starting mower.

### To Remove the Battery Packs

1. Lift and hold the battery port cover **19** up to expose the battery port **38**.
2. Depress the battery release button **27** on the battery packs **26** and pull the battery packs out of the battery port **38**.

### Fuel Gauge Battery Packs

Some DeWALT battery packs include a fuel gauge, which consists of three green LED lights that indicate the level of charge remaining in the battery pack.

To actuate the fuel gauge, press and hold the fuel gauge button. A combination of the three green LED lights will illuminate, designating the level of charge left. When the level of charge in the battery is below the usable limit, the fuel gauge will not illuminate and the battery will need to be recharged.

**NOTE:** The fuel gauge is only an indication of the charge left on the battery pack. It does not indicate tool functionality and is subject to variation based on product components, temperature and end-user application.

### Safety Key (Fig. A, R)

 **DANGER:** Sharp moving blade. In order to prevent accidental start-up or unauthorized use of your cordless mower, a removable safety key has been incorporated into the design of your mower. The mower will be completely disabled when the safety key has been removed from the mower.

 **DANGER:** Rotating blades can cause serious injury. To prevent serious injury, turn unit off and remove safety key and battery packs when unattended, or when charging, cleaning, servicing, transporting, lifting, or storing mower.

1. Insert safety key **6** into the key slot **50**, located on the main handle **4**, until it is fully seated inside of the key slot **50** as shown in Fig. A, R.
2. The mower is now operational.

## Control Panel Indicators (Fig. A, S)

The control panel **12** contains the state of charge indicator, load meter indicator, temperature indicator, handle folding indicator, blade sharpening indicator and reset button.







### State of Charge Indicator (Fig. S)



The DCMWP134 and DCMWSP156 are equipped with a state of charge indicator. This will display the current level of charge in the batteries during use. It does not indicate tool functionality and is subject to variation based on product components, temperature and end-user application.

- The state of charge indicator LEDs **18** will illuminate, indicating the percent of charge in the batteries.
- When all 5 state of charge indicator LEDs **18** illuminate, the batteries are fully charged.
- When one state of charge indicator LED **18** illuminates, charge is low and then it will flash when the batteries are discharged. Remove the batteries and charge them.

### State of Charge Indicator LED Status

LEVEL OF CHARGE	CHARGE INDICATOR LED COLOR
 100% - 85%	White
 70% - 85%	White
 50% - 70%	White
 25% - 50%	White
 ≤25%	White
 Low battery shutdown	White and blinking

### Handle Folding Indicator (Fig. A, S)



The handle folding indicator **15** will illuminate when the single touch handle **1** is not engaged in the operating position. To clear the handle folding indicator **15**, refer to the **Raise the Single Touch Handle** section in this manual.

### Cutting Load Meter Indicator (Fig. S)



The cutting load meter indicator **14** will illuminate white, yellow or red when mowing.

- White indicates a low cutting load.
- Yellow indicates a medium cutting load.
- Red indicates a high cutting load. Runtime will be reduced if there is a prolonged high load while mowing.

### Overheat Indicator (Fig. S)



- The overheat indicator **13** will illuminate amber and then blink when the batteries or motor is overloaded during operation.
- The overheat indicator will illuminate red and then blink when the module has reached a high temperature.
- To clear the overheat indicator, allow the batteries and mower to cool down. When cooled, restart the mower and resume cutting with the mower deck set higher.

### Blade Sharpening Indicator (Fig. S)



The blade sharpening indicator **16** will illuminate when the blades need service. Sharpen or replace the blades, refer to the **Blade Sharpening** section in this manual.

### Blade Reset Button (Fig. P-S)



**NOTE:** Ensure the battery packs **26** and safety key **6** are installed before attempting to reset.

To clear the blade sharpening indicator **16**, power on the control panel **12** by pulling and holding the bail handle **8** to the main handle **4**. Press and hold the blade reset button **17** until the blade sharpening indicator **16** turns off.

## Starting Mower (Fig. 0–R)

 **DANGER: Sharp moving blade. Never attempt to override the operation of the switch box and safety key system as serious injury could result.**

 **WARNING: Ensure self drive is disengaged before starting the mower**

**NOTE:** Mower is operational when the battery packs **26** and safety key **6** are installed.

1. Lift and hold the battery port cover **19** up to expose the battery port **38**.
2. Slide a battery pack **26** into the battery port **38** until an audible click is heard. Repeat this process for the second battery pack **26**.  
**NOTE:** Ensure both battery packs are fully seated and fully latched into position before starting mower.
3. Close the battery port cover **19**. Ensure the battery port cover **19** is fully closed before starting the mower.
4. Insert safety key **6** into the key slot **50**, located on the main handle **4**, until it is fully seated inside of the key slot **50** as shown in Fig. A, R.
5. To power on the control panel **12**, pull and hold the bail handle **8** to the main handle **4**.
6. To start the mower blades, continue to hold the bail handle **8** to the main handle **4** and then press the power button **11**.  
**NOTE:** Once the mower starts you can release the power button **11**, but you must continue to hold the bail handle **8** to the main handle **4** for the mower to stay running.
7. To turn the mower OFF, release the bail handle **8**.

 **WARNING: Never attempt to lock a switch or bail handle in the ON position.**

**NOTE:** Once the bail handle **8** has returned to the original position it will activate the “Automatic Braking Mechanism”. The motor is braked and the mower blades will stop rotating in three seconds or less. If mower blades rotate longer than three seconds, discontinue using mower and have it serviced.

## DCMWSP156 ONLY Self-Drive System (Fig. T)

 **DANGER: Sharp moving blade. Never attempt to override the operation of the switch box, the self-drive system or the safety key system as serious injury could result.**

Your mower DCMWSP156 is equipped with a self-drive system which functions independently of the mower blades.

1. To use self-drive, press the self-drive lever **9** towards the main handle **4**.
2. To turn off self-drive, release the self-drive lever **9**.

**NOTE:** During cutting, at times it may be easier to maneuver around an object, such as a tree or plants, with the self-drive off. The mower can easily be used with the self drive system off.

## DCMWSP156 ONLY Speed Adjustment Dial (Fig. A, U)

Your DCMWSP156 mower is equipped with a speed adjustment dial **10** located next to the control panel **12**. The numbers on the speed adjustment dial **10** indicate how quickly or slowly the self-drive system propels the mower. Choosing a lower number propels the mower at a slower pace. Choosing a higher number propels the mower at a faster pace.

1. To increase the speed of the self-drive system, rotate the speed adjustment dial **10** towards the rabbit icon **40**.  
**NOTE:** The speed adjustment dial **10** will display a higher number.
2. To decrease the speed of the self-drive system, rotate the speed adjustment dial **10** towards the turtle icon **41**.  
**NOTE:** The speed adjustment dial **10** will display a lower number.

## Mower Overload

To prevent damage due to overload conditions, do not try to remove too much grass at one time. Slow down your cutting pace, or raise the cut height.

## Mowing Tips (Fig. A)

 **WARNING: ALWAYS INSPECT AREA WHERE MOWER IS TO BE USED AND REMOVE ALL STONES, STICKS, WIRE, BONES, AND OTHER DEBRIS WHICH MIGHT BE THROWN BY THE ROTATING BLADE.**

 **WARNING: Mow across the face of slopes, never up-and-down. Exercise extreme caution when changing direction on slopes. Do not mow excessively steep slopes (greater than 15 degrees). Always maintain good footing.**

- Release bail handle **8** to turn mower “OFF” when crossing any gravel area (stones can be thrown by the blades).
- Set mower at highest cutting height when mowing in rough ground or in tall weeds. Removing too much grass at one time can cause the motor to be overloaded and to stop.
- If a grass collection bag **22** is used during the fast growing season, the grass may tend to clog up at the discharge opening. Release bail handle to turn mower off, remove the safety key **6** and battery packs **26**. Remove the grass collection bag **22** and shake the grass down to the back end of the bag. Also clean out any grass or debris which may be packed around the discharge opening. Reinstall the grass collection bag **22**.
- If mower should start to vibrate abnormally, release bail handle to turn mower off, remove the safety key and battery packs. Immediately check for cause. Vibration is a warning of trouble. Do not operate the mower until a service check has been made.
- For best cutting results, keep blades sharpened and balanced.
- Inspect and thoroughly clean mower after each use. A deck with caked grass will degrade performance.
- Always release the bail handle to turn mower off, remove safety key and battery packs when leaving it unattended even for a short period of time.

## The following suggestions will help you to obtain optimum runtime from your cordless mower:

- Slow down your cutting pace in areas where the grass is especially long or thick.
- Avoid mowing when the grass is wet from rain or dew-soaked.
- Cut your lawn frequently, especially during high growth periods.

**NOTE:** It is recommended that both of your battery packs be recharged after each use to prolong the battery life. Frequent charging will not harm your battery packs, and will ensure that the battery packs are fully charged and ready for their next use.

**NOTE:** Storing the battery packs not fully charged will shorten their life.

## MAINTENANCE



**DANGER:** To reduce the risk of serious personal injury, turn unit off and remove the safety key and battery packs before making any adjustments or removing/installing attachments or accessories. An accidental start-up can cause injury.

## Optional Accessories



**WARNING:** Since accessories, other than those offered by DeWALT, have not been tested with this product, use of such accessories with this tool could be hazardous. To reduce the risk of injury, only DeWALT-recommended accessories should be used with this product.

Consult your dealer for further information on the appropriate accessories.

## Removing and Installing Blades (Fig. V–BB)



**DANGER: RISK OF INJURY.** WHEN REASSEMBLING THE BLADE SYSTEM, ENSURE EACH PART IS REINSTALLED CORRECTLY, AS DESCRIBED BELOW. IMPROPER ASSEMBLY OF THE BLADES OR OTHER PARTS OF THE BLADE SYSTEM MAY CAUSE SERIOUS INJURY.



**DANGER:** To reduce the risk of serious personal injury, turn unit off, remove safety key and battery packs before making any adjustments or removing/installing attachments or accessories. An accidental start-up can cause injury.

**Replacement blades are available from your nearest authorized service center.** This mower requires replacement blades: DT20902.

Cut a piece of 38 mm x 89 mm timber **42** (about 61 cm long) to keep blades from turning when removing the blade assembly bolt **43**.



**WARNING:** Use gloves and proper eye protection. Turn the mower on its side. Be careful of sharp edges of blades.

1. Position the mower on its side, with two wheels flat on the ground.
2. Position the 38 mm x 89 mm timber **42** between the blade assembly **47** and outer lip of deck as shown in Fig. V to keep the blades from turning.

3. Unscrew and remove the blade assembly bolt **43** counterclockwise with a 14 mm (9/16") wrench **44** (not included) as shown in Fig. V, W.
4. Remove the keyed spacer **45** and blade assembly **47** from the blade shaft **49**.
5. Secure the blade assembly **47** in a vise **34** as shown in Fig. X.
6. Unscrew the four blade nuts **51** counterclockwise with a 14 mm (9/16") wrench **44** (not included) as shown in Fig. X. First unscrew the two blade nuts **51** for blade **1 53** and remove blade **1**. Then unscrew the two blade nuts **51** for blade **2 52** and pull blade **2** from the blade hub **48**.
 

**NOTE:** The mower blades **53** and **52** have keyed mounting holes **55** permitting them to only be installed onto the blade hub **48** in the correct orientation.
7. Examine all pieces for damage and replace if necessary.
8. Install sharpened or new blades onto the blade hub **48** as shown in Fig. Y, Z.
9. Blade **2 52** is installed first, the bolt holes being aligned with the outer blade studs **56** and keyed mounting hole **55** on the blade hub **48** as shown in Fig. Y.
 

**NOTE:** Ensure the keyed mounting hole **55** engages the key **57** on the blade hub **48** as shown in Fig. Y. The key **57** should be proud of blade **2 52**.
10. Blade **1 53** is installed second, the bolt holes being aligned with the inner blade studs **58** and keyed mounting hole **55** on the blade hub **48** as shown in Fig. Z.
 

**NOTE:** Ensure the keyed mounting hole **55** engages the key **57** on the blade hub **48** and sits flush as shown in Fig. Z.

**NOTE:** If blade **1 53** is not flush with the key **57** on the blade hub **48**, then the blades have been mounted in the incorrect order and must be reversed.
11. Thread the four blade nuts **51** onto the blade studs **56** and **58** as shown in Fig. Y, Z. Hand tighten the four blade nuts **51**.
 

**NOTE:** When replacing sharpened or new blades on blade hub **48** make sure the bottom of the blade as marked **Grass Side** will be facing the ground when the mower is returned to its normal upright position.
12. Secure the blade assembly **47** in a vise **34**. Tighten the four blade nuts **51** clockwise with a 14 mm (9/16") wrench **44** (not included). Torque the four blade nuts **51** to 18-27 Nm (13-20 ft-lbs).
13. In this order, install the blade assembly **47** and keyed spacer **45** onto the blade shaft **49** as shown in Fig. AA.
 

**NOTE:** Align the keys **46** on the keyed spacer **45** with the key slots **59** on the blade shaft **49** as shown in Fig. AA.
14. Install the blade assembly bolt **43** and hand tighten.
15. Position the 38 mm x 89 mm timber **42** between the blade assembly **47** and outer lip of deck as shown in Fig. BB to keep the blades from turning.
16. Fully tighten the blade assembly bolt **43** using a 14 mm (9/16") wrench **44** (not included). Torque the blade assembly bolt **43** to 50-68 Nm (37-50 ft-lbs).
17. Return the mower to its normal upright position.

## Blade Sharpening

KEEP BLADE SHARP FOR BEST MOWER PERFORMANCE. A DULL BLADE DOES NOT CUT GRASS CLEANLY.

**WARNING:** Use gloves and proper eye protection while removing, sharpening, and installing blades. Ensure that safety key and battery packs are removed.

Sharpening the blades twice during a mowing season is usually sufficient under normal circumstances. Sand causes the blade to dull quickly. If your lawn has sandy soil, more frequent sharpening may be required. **REPLACE BENT OR DAMAGED BLADES IMMEDIATELY.**

### When Sharpening a Blade:

- Make sure blade remains balanced.
- Sharpen blades at the original cutting angle.
- Sharpen cutting edges on both ends of blade, removing equal amounts of material from both ends.

### To Sharpen Blade in a Vise (Fig. Y, CC)

1. Be sure the bail handle is released, the blades have stopped and safety key and battery packs are removed before removing the blades.
2. Remove blades from mower. See instructions for **Removing and Installing Blades**.
3. Secure blade **53** or **52** in a vise **34**.
4. Wear proper eye protection and gloves and be careful not to cut yourself.
5. Carefully file the cutting edges of the blade with a fine tooth file **54** (not included) or sharpening stone (not included), maintaining the angle of the original cutting edge.
6. Check balance of blade. See instructions for **Blade Balancing**.
7. Replace blades on mower and tighten securely.

### Blade Balancing (Fig. Y, CC, DD)

Check balance of each blade **53** or **52** by placing the keyed mounting hole **55** over a nail or round screwdriver **33**, clamped horizontally in a vise **34**. If either end of a blade rotates downward, file along the sharp edge of that dropping end. Blade is properly balanced when neither end drops.

### Cleaning (Fig. A)

**WARNING:** Blow dirt and dust out of all air vents with clean, dry air at least once a week. To minimize the risk of eye injury, always wear approved eye protection and approved dust mask when performing this procedure.

**WARNING:** Never use solvents or other harsh chemicals for cleaning the non-metallic parts of the tool. These chemicals may weaken the plastic materials used in these parts. Use a cloth dampened only with water and mild soap. Never let any liquid get inside the tool; never immerse any part of the tool into a liquid.

- Release bail handle **8** to turn mower off, let the blades come to a stop.
- Remove the battery packs and safety key.

- Clean out any clippings which may have accumulated on the underside of the deck. Do not spray with water or any other liquids.
- After several uses, check all exposed fasteners for tightness.

### Corrosion (Fig. A)

Fertilizers and other garden chemicals contain agents which greatly accelerate the corrosion of metals. If you mow in areas where fertilizers or chemicals have been used, the mower should be cleaned immediately afterward as follows:

Release bail handle **8** to turn mower off and remove battery packs and safety key. Wipe all exposed parts with a damp cloth.

**CAUTION:** Do not pour or spray water on the mower in an attempt to clean it. Do not store the tool on or adjacent to fertilizers or chemicals. Such storage can cause rapid corrosion.

### Lubrication

Your power tool requires no additional lubrication.

### Protecting the Environment



Products/batteries are recyclable, but if marked with the crossed-out bin, they must not be disposed of with normal household waste.

Run the batteries down completely and separate them, and separate any light sources from the product if possible. It is the user's responsibility to delete personal data from the product. Then take the waste to an official waste collection center or a participating retailer who will often accept it free of charge. Packaging should be discarded based on the marked material code. Operating and safety instructions should only be discarded once the applicable product is no longer in use. Please check with your local community/municipality for waste management guidance. For further information, visit [www.2helpU.com](http://www.2helpU.com) and scan the above QR code.

## TROUBLESHOOTING GUIDE



**DANGER:** To reduce the risk of serious personal injury, turn unit off and remove the safety key and battery packs before making any adjustments or removing/installing attachments or accessories. An accidental start-up can cause injury.

For assistance with your product call your local DeWALT authorized service centre.

PROBLEM	SOLUTION
Mower doesn't run when bail handle is activated	<p>Check to make sure safety key has been installed and is fully seated and that power button has been pressed.</p> <p>Release bail handle. Turn mower off. Remove safety key and battery packs. Turn mower over and check that the blades turn freely.</p> <p>Check that the battery port is free of debris and is connected properly.</p> <p>Have the batteries been fully charged? Press state of charge button.</p> <p>If the handle folding indicator <b>15</b> is illuminated refer to the <b>Raise the Single Touch Handle</b> section in this manual.</p>
Blade motor stops while mowing	<p>Release bail handle. Turn mower off. Remove safety key and battery packs. Turn mower over and check that the blades turn freely.</p> <p>Raise cutting height of wheels to highest position and start mower.</p> <p>Check that the battery port is free of debris.</p> <p>Have the batteries been fully charged? Press state of charge button.</p> <p>Avoid overloading the mower. Slow down the cutting pace, or raise the cut height.</p> <p>If the overheat indicator <b>13</b> is illuminated allow the batteries and mower to cool down. When cooled, restart the mower and resume cutting with the mower deck set higher.</p>
The single touch handle <b>1</b> will not lock into the storage position	<p>Ensure the two storage latches <b>30</b> at the bottom of the single touch handle <b>1</b> tubes pop outward before lowering the single touch handle <b>1</b> into the storage position.</p> <p>The main handle <b>4</b> must fully engage the handle windows <b>29</b>. If they are not engaged as shown in Fig. E, press the main handle <b>4</b> towards the handle support <b>2</b> until two audible clicks are heard and both sides of handle windows <b>29</b> are closed as shown in Fig. F.</p>
Self-drive motor stops while working	<p>Shut down power to the self-driving mower.</p> <p>Clean the self-drive motor housing of debris.</p> <p>Check that the wheels are spinning freely.</p>
Mower runs but cutting performance is unsatisfactory, or does not cut entire lawn	<p>Have the batteries been fully charged? Press state of charge button.</p> <p>Release bail handle to turn mower off. Remove safety key and battery packs. Turn mower over and check:</p> <ul style="list-style-type: none"> <li>• Blades for sharpness - Keep blades sharp.</li> <li>• Deck and discharge chute for clogging.</li> </ul> <p>Wheel height adjustment may be set too low for grass condition. Raise cutting height.</p> <p>The blade sharpening indicator <b>16</b> will illuminate when the blades need service. Sharpen or replace the blades, refer to the <b>Blade Sharpening</b> section in this manual.</p>
Mower is too hard to push	<p>Release bail handle to turn mower off. Remove safety key and battery packs. Raise cutting height to reduce deck drag on grass. Check each wheel for free rotation.</p> <p>If the overheat indicator <b>13</b> is illuminated allow the batteries and mower to cool down. When cooled, restart the mower and resume cutting with the mower deck set higher.</p>
Mower is abnormally noisy and vibrates	<p>Release bail handle to turn mower off. Remove safety key and battery packs. Turn mower on side and check blade to ensure it has not been bent or damaged. If blade is damaged, replace with a DeWALT replacement blade. If the underside of the deck is damaged, return mower to an authorised DeWALT service centre.</p> <p>If there is no visible damage to the blade and the mower still vibrates: Release bail handle to turn mower off. Remove safety key and battery packs. Disassemble entire blade assembly as described in the <b>Removing and Installing Blades</b> section. Remove any debris and clean each piece. Replace each piece as described in the <b>Removing and Installing Blades</b> section. If mower still vibrates, return the mower to an authorised DeWALT service centre.</p>
Mower not picking up clippings with bag	<p>Chute clogged. Release bail handle to turn mower off. Remove safety key and battery packs. Clear chute of grass clippings.</p> <p>Raise cutting height of wheels to shorten length of the cut.</p> <p>Bag full. Empty bag more often.</p>

# DCMWP134 CORTACÉSPED DE 2X18 V

## DCMWSP156 CORTACÉSPED AUTOPROPULSADO DE 2X18 V

**⚠️ ADVERTENCIA:** Lea todas las advertencias de seguridad, instrucciones, ilustraciones y especificaciones contenidas en este manual, incluidos los apartados sobre la batería y el cargador del manual original de la herramienta o de los manuales separados de las baterías y los cargadores. Puede obtener los manuales contactando con el Servicio al Cliente (consulte la página trasera de este manual).

### Datos técnicos

		DCMWP134	DCMWSP156
Tensión	V CC	2x18	2x18
Tipo de batería		lones de litio	lones de litio
Velocidad en vacío	/min	2300	2300
Velocidad máx.	/min	2500	2500
Longitud de las cuchillas	cm	53	53
Peso	kg	28	30

Valores de ruido y de vibración (suma de vectores triaxiales), de acuerdo con EN62841-1

$L_{PA}$ (nivel de presión sonora de emisiones)	dB(A)	77	77
K (incertidumbre para el nivel de sonido dado)	dB(A)	3	3
$L_{WA}$ (nivel de potencia sonora)	dB(A)	83	83
K (incertidumbre para el nivel de sonido dado)	dB(A)	0,8	0,8
Vibraciones soportadas en mano/brazo:			
Valor de emisión de vibraciones en $a_{h1}$ =	$m/s^2$	2,5	2,5
Incetidumbre K =	$m/s^2$	1,5	1,5

El nivel de vibraciones y/o de emisión de ruido que se indica en esta hoja informativa ha sido medido de acuerdo con una prueba normalizada indicada en la norma EN62841 y puede utilizarse para comparar herramientas entre sí. Puede usarse para una evaluación preliminar de la exposición.

**⚠️ ADVERTENCIA:** El nivel de emisión de vibraciones y/o ruido declarado se refiere a las principales aplicaciones de la herramienta. Sin embargo, si se utiliza la herramienta para otras aplicaciones, con accesorios diferentes o mantenidos de forma incorrecta, la emisión de ruido o vibraciones puede variar. Esto puede aumentar considerablemente el nivel de exposición durante el período total de trabajo.

Para valorar el nivel de exposición al ruido o a las vibraciones, también deberían tenerse en cuenta las veces que la herramienta está apagada o en funcionamiento pero sin realizar ningún trabajo. Esto puede reducir

considerablemente el nivel de exposición durante el período total de trabajo.

Identifique medidas de seguridad adicionales para proteger al operador de los efectos del ruido y las vibraciones, como, por ejemplo, realizar el mantenimiento de la herramienta y de los accesorios, mantener las manos calientes (relevante para las vibraciones) u organizar patrones de trabajo.

### Declaración de conformidad CE Directiva de máquinas



#### Cortacésped de 2x18 V DCMWP134, DCMWSP156

DEWALT declara que los productos descritos en **Datos técnicos** cumplen las siguientes normas:

2006/42/CE, EN 62841-1:2015 + A11:2022; EN IEC 62841-4-3:2021 + A11:2021.

Estos productos también cumplen las Directivas 2014/30/UE y 2011/65/UE.

2000/14/CE, Cortacésped,  $50 < L \leq 70$ , Anexo VI DEKRA Testing and Certification GmbH, Handwerkstraße 15, 70565 Stuttgart, Alemania

N.º de ID del organismo notificado: 0158

Nivel de potencia acústica de acuerdo con la Directiva 2000/14/

CE (artículo 12, anexo VI,  $50 < L \leq 70$  cm):

$L_{WA}$  (potencia acústica medida) 83 dB(A)

Incetidumbre (K) = 0,8 dB(A)

$L_{WA}$  (potencia acústica garantizada) 88 dB(A)

Para más información, contacte con DEWALT en la siguiente dirección o consulte el reverso del manual.

El que suscribe es responsable de la compilación del archivo técnico y realiza esta declaración en nombre de DEWALT.

Markus Rompel  
Vicepresidente de Ingeniería, PTE-Europe  
DEWALT, Richard-Klinger-Straße 11,  
65510, Idstein, Alemania  
08.24.2023





**ADVERTENCIA:** Para reducir el riesgo de lesiones, lea el manual de instrucciones.

### Definiciones: normas de seguridad

Las siguientes definiciones describen el nivel de gravedad de las señales. Lea el manual y preste atención a estos símbolos.

 **PELIGRO:** Indica una situación de peligro inminente, que si no se evita, **provocará la muerte o lesiones graves.**

 **ADVERTENCIA:** Indica una situación de posible peligro que, si no se evita, **podría provocar la muerte o lesiones graves.**

 **ATENCIÓN:** Indica una situación de posible peligro que, si no se evita, **puede provocar lesiones leves o moderadas.**

**AVISO:** Indica una práctica **no relacionada con las lesiones personales** que, de no evitarse, **puede ocasionar daños materiales.**

 Indica riesgo de descarga eléctrica.

 Indica riesgo de incendio.

## ADVERTENCIAS DE SEGURIDAD GENERALES PARA HERRAMIENTAS ELÉCTRICAS

 **ADVERTENCIA:** Lea todas las advertencias de seguridad, instrucciones, ilustraciones y especificaciones suministradas con esta herramienta eléctrica. El incumplimiento de las instrucciones que se indican a continuación puede causar descargas eléctricas, incendios y/o lesiones graves.

### CONSERVE TODAS LAS ADVERTENCIAS E INSTRUCCIONES PARA FUTURAS CONSULTAS

El término "herramienta eléctrica" que aparece en las advertencias se refiere a la herramienta eléctrica que funciona a través de la red eléctrica (con cable) o a la herramienta eléctrica que funciona con batería (sin cable).

#### 1) Seguridad en el Área de Trabajo

- Mantenga el área de trabajo limpia y bien iluminada.** Las áreas en desorden u oscuras pueden provocar accidentes.
- No utilice herramientas eléctricas en atmósferas explosivas, como ambientes donde haya polvo, gases o líquidos inflamables.** Las herramientas eléctricas originan chispas que pueden inflamar el polvo o los gases.
- Mantenga alejados a los niños y a las personas que estén cerca mientras utiliza una herramienta eléctrica.** Las distracciones pueden ocasionar que pierda el control.

#### 2) Seguridad Eléctrica

- Los enchufes de las herramientas eléctricas deben corresponderse con la toma de corriente. No modifique nunca el enchufe de ninguna forma. No utilice ningún enchufe adaptador con herramientas eléctricas conectadas a tierra.** Los enchufes no modificados y las tomas de corriente correspondientes reducirán el riesgo de descarga eléctrica.
- Evite el contacto del cuerpo con superficies conectadas a tierra como tuberías, radiadores,**

**cocinas económicas y frigoríficos.** Existe un mayor riesgo de descarga eléctrica si tiene el cuerpo conectado a tierra.

- No exponga las herramientas eléctricas a la lluvia ni a condiciones húmedas.** Si entra agua a una herramienta eléctrica aumentará el riesgo de descarga eléctrica.
- No someta el cable de alimentación a presión innecesaria. No use nunca el cable para transportar, tirar de la herramienta eléctrica o desenchararla. Mantenga el cable alejado del calor, aceite, bordes afilados y piezas en movimiento.** Los cables dañados o enredados aumentan el riesgo de descarga eléctrica.
- Cuando esté utilizando una herramienta eléctrica al aire libre, use un cable alargador adecuado para uso en exteriores.** La utilización de un cable adecuado para el uso en exteriores reduce el riesgo de descarga eléctrica.
- Si no puede evitar utilizar una herramienta eléctrica en un lugar húmedo, use un suministro protegido con un dispositivo de corriente residual.** El uso de un dispositivo de corriente residual reduce el riesgo de descarga eléctrica.

#### 3) Seguridad Personal

- Manténgase alerta, esté atento a lo que hace y use el sentido común cuando utilice una herramienta eléctrica. No maneje una herramienta eléctrica cuando esté cansado o bajo los efectos de drogas, medicamentos o alcohol.** Un momento de falta de atención cuando se manejan las herramientas eléctricas puede ocasionar lesiones personales graves.
- Use un equipo protector personal. Utilice siempre protección ocular.** El uso del equipo protector como mascarillas antipolvo, calzado antideslizante, casco o protección auditiva para condiciones apropiadas reducirá las lesiones personales.
- Evite la puesta en funcionamiento involuntaria. Asegúrese de que el interruptor esté en posición de apagado antes de conectar con la fuente de alimentación y/o la batería, de levantar o transportar la herramienta.** El transportar herramientas eléctricas con el dedo puesto en el interruptor o herramientas eléctricas activadoras que tengan el interruptor encendido puede provocar accidentes.
- Saque toda llave de ajuste o llave inglesa antes de encender la herramienta eléctrica.** Una llave inglesa u otra llave que se deje puesta en una pieza en movimiento de la herramienta eléctrica pueden ocasionar lesiones personales.
- No intente extender las manos demasiado. Mantenga un apoyo firme sobre el suelo y conserve el equilibrio en todo momento.** Esto permite un mejor control de la herramienta eléctrica en situaciones inesperadas.
- Vístase debidamente. No se ponga ropa suelta o joyas. Mantenga el cabello y la ropa alejados de las**



*piezas móviles. La ropa suelta, las joyas y el pelo largo pueden quedar atrapados en las piezas en movimiento.*

- g) **Si se suministran dispositivos para la conexión del equipo de extracción y recogida de polvo, asegúrese de que estén conectados y de que se usen adecuadamente.** El uso de equipo de recogida de polvo puede reducir los riesgos relacionados con el polvo.
- h) **No deje que la familiaridad adquirida con el uso frecuente de las herramientas le lleve a fiarse demasiado y a descuidar las principales normas de seguridad de la herramienta.** Los descuidos pueden causar lesiones graves en una fracción de segundo.

#### 4) Uso y cuidado de las herramientas Eléctricas

- a) **No fuerce la herramienta eléctrica. Use la herramienta eléctrica correcta para su trabajo.** La herramienta eléctrica correcta funcionará mejor y con mayor seguridad si se utiliza de acuerdo con sus características técnicas.
- b) **No utilice la herramienta eléctrica si no puede encenderse y apagarse con el interruptor.** Toda herramienta eléctrica que no pueda controlarse con el interruptor es peligrosa y debe ser reparada.
- c) **Desconecte el enchufe de la fuente de alimentación y/o extraiga la batería de la herramienta eléctrica, si es desmontable, antes de realizar cualquier ajuste, cambiar accesorios o guardar las herramientas eléctricas.** Dichas medidas de seguridad preventivas reducen el riesgo de poner en marcha accidentalmente la herramienta eléctrica.
- d) **Guarde las herramientas eléctricas que no esté utilizando fuera del alcance de los niños y no permita que utilicen la herramienta eléctrica las personas que no estén familiarizadas con ella o con estas instrucciones.** Las herramientas eléctricas son peligrosas en manos de personas no capacitadas.
- e) **Ocúpese del mantenimiento de las herramientas eléctricas. Compruebe si hay desalineación o bloqueo de las piezas en movimiento, rotura de piezas y otras condiciones que puedan afectar el funcionamiento de la herramienta eléctrica. Si la herramienta eléctrica está dañada, llévela para que sea reparada antes de utilizarla.** Se ocasionan muchos accidentes por el mal mantenimiento de las herramientas eléctricas.
- f) **Mantenga las herramientas para cortar afiladas y limpias.** Hay menos probabilidad de que las herramientas para cortar con bordes afilados se bloqueen y son más fáciles de controlar.
- g) **Use la herramienta eléctrica, los accesorios y las brocas de la herramienta etc., conforme a estas instrucciones teniendo en cuenta las condiciones de trabajo y el trabajo que vaya a realizarse.** El uso de la herramienta eléctrica para operaciones que no sean las previstas puede ocasionar una situación peligrosa.

- h) **Mantenga todas las empuñaduras y superficies de agarre secas, limpias y libres de aceite y grasa.** Las empuñaduras y superficies de agarre resbaladizas impiden el agarre y el control seguro de la herramienta en situaciones imprevistas.

#### 5) Uso y cuidado de las herramientas que funcionan con batería

- a) **Recárguelas sólo con el cargador especificado por el fabricante.** Un cargador que sea adecuado para un tipo de batería puede ocasionar un riesgo de incendio si se utiliza con otra batería.
- b) **Use herramientas eléctricas sólo con las baterías designadas específicamente.** El uso de cualquier otro tipo de batería puede crear un riesgo de lesión o de incendio.
- c) **Cuando no se esté utilizando la batería, manténgala alejada de otros objetos de metal, como los clips, monedas, llaves, clavos, tornillos u otros objetos pequeños de metal que pueden hacer una conexión de un terminal a otro.** El provocar un cortacircuito en los terminales de la batería puede causar quemaduras o un incendio.
- d) **En condiciones de abuso, el líquido puede salirse de la batería, evite el contacto. Si se produce un contacto de forma accidental, enjuague con agua. Si el líquido entra en contacto con los ojos, busque atención médica.** El líquido que sale de la batería puede causar irritación o quemaduras.
- e) **No utilice paquetes de baterías o herramientas dañadas o modificadas.** Las baterías dañadas o modificadas pueden presentar un funcionamiento imprevisto y provocar incendios, explosiones o riesgos de lesiones.
- f) **No exponga el paquete de baterías o la herramienta al fuego o a temperaturas excesivas.** La exposición al fuego o a una temperatura superior a 130 °C puede causar explosión.
- g) **Siga todas las instrucciones de carga y no cargue la batería o la herramienta fuera del rango de temperatura indicado en las instrucciones.** La carga incorrecta o a temperaturas fuera del rango especificado puede dañar la batería y aumentar el riesgo de incendio.

#### 6) Servicio

- a) **Lleve su herramienta eléctrica para que sea reparada por una persona cualificada para realizar las reparaciones que use sólo piezas de recambio idénticas.** Así se asegurará que se mantenga la seguridad de la herramienta eléctrica.
- b) **No repare nunca los paquetes de baterías dañados.** La reparación de paquetes de baterías debe ser realizada únicamente por el fabricante o los proveedores de servicios autorizados.

## Advertencias de seguridad para cortacéspedes

1. **No exponga el cortacésped a la lluvia ni a la humedad.** Si lo hace, aumentará el riesgo de descarga eléctrica.
2. **No utilice el cortacésped en malas condiciones climáticas, sobre todo si hay riesgo de rayos.** Esta medida reduce el riesgo de ser alcanzado por un rayo.
3. **Inspeccione minuciosamente la zona en la que vaya a utilizar el cortacésped.** La fauna silvestre puede resultar afectada por el cortacésped durante su funcionamiento.
4. **Examine bien el área donde vaya a utilizar el cortacésped y retire las piedras, palos, alambres, huesos o demás restos extraños.** Los objetos proyectados pueden causar lesiones personales.
5. **Antes de utilizar el cortacésped, compruebe siempre visualmente que la cuchilla y el conjunto de la cuchilla no estén desgastados o dañados.** Las piezas desgastadas o dañadas aumentan el riesgo de lesiones.
6. **Compruebe frecuentemente que el recogedor de hierba no esté gastado o deteriorado.** Un recogedor de hierba desgastado o dañado aumenta el riesgo de lesiones personales.
7. **Mantenga puestos los protectores. Los protectores deben estar en buen estado y deben estar instalados correctamente.** Si el protector está suelto o dañado, o no funciona correctamente, se debe reparar o cambiar.
8. **Mantenga todas las entradas de aire de refrigeración libres de residuos.** Las entradas de aire obstruidas y los residuos pueden provocar sobrecalentamiento o riesgo de incendio.
9. **Cuando maneje el cortacésped, lleve siempre calzado antideslizante y de protección. No utilice el cortacésped estando descalzo o si lleva sandalias abiertas.** Esto reduce la posibilidad de lesiones en los pies por contacto con las cuchillas en movimiento.
10. **Cuando maneje el cortacésped, lleve siempre pantalones largos.** La piel expuesta aumenta la probabilidad de lesiones por objetos proyectados.
11. **No utilice el cortacésped si el césped está mojado. Camine; nunca corra.** Esto reduce el riesgo de resbalones y caídas que pueden provocar lesiones personales.
12. **No utilice el cortacésped en pendientes excesivamente pronunciadas.** Esto reduce el riesgo de pérdida de control, resbalones y caídas que pueden provocar lesiones personales.
13. **Cuando trabaje en pendientes, asegúrese siempre de pisar bien, trabaje siempre en sentido transversal, nunca hacia arriba o hacia abajo, y tenga extremo cuidado cuando cambie de dirección.** Esto reduce el riesgo de pérdida de control, resbalones y caídas que pueden provocar lesiones personales.
14. **Tenga extremo cuidado cuando gire el cortacésped o cuando tire de él hacia usted. Esté siempre atento a los alrededores.** Esto reduce el riesgo de tropezos durante el funcionamiento.

15. **No toque las cuchillas ni otras piezas móviles peligrosas mientras estén en movimiento.** Esto reduce el riesgo de lesiones por piezas móviles.
16. **Antes de limpiar el material atascado o al efectuar el mantenimiento de la unidad, asegúrese de que todos los interruptores estén apagados y de haber quitado o desconectado la batería.** El funcionamiento repentino del cortacésped puede provocar lesiones personales graves.
17. **Detenga los medios de corte si la máquina tiene que inclinarse para su transporte al atravesar superficies que no sean césped y al transportar la máquina hacia y desde la zona en vaya a utilizarla.**
18. **No incline la máquina cuando encienda el motor.**
19. **Detenga la máquina y retire la llave de seguridad y la(s) batería(s) desmontable(s) y asegúrese de que todas las piezas móviles se hayan detenido por completo.**
  - Después de golpear un objeto extraño, y para inspeccionar la máquina para ver si tiene daños y hacer las reparaciones necesarias antes de volver a arrancar y hacer funcionar la máquina.
  - Si la máquina empieza a vibrar de forma anormal, controle inmediatamente si tiene algún daño, sustituya o repare las piezas dañadas y compruebe si tiene piezas sueltas y apriételas.
20. **Vacíe el recogedor de hierba antes de guardarlo.**

## Instrucciones de seguridad



**ADVERTENCIA:** Si utiliza aparatos inalámbricos, es necesario seguir las precauciones de seguridad básicas, incluidas las que se indican a continuación, para reducir el riesgo de incendios, descargas eléctricas, lesiones personales y daños materiales.



**ADVERTENCIA:** Cuando utilice el aparato, debe seguir las normas de seguridad. Por su propia seguridad y por la de otras personas, lea estas instrucciones antes de utilizar el aparato. Conserve estas instrucciones para consultarlas en un futuro.

- Lea todo el manual detenidamente antes de utilizar el aparato.
- En este manual se describe el uso para el que ha sido diseñado el aparato. La utilización de accesorios o la realización de operaciones distintas a las recomendadas en este manual de instrucciones puede presentar un riesgo de lesiones.
- Conserve este manual para futuras consultas.

**GUARDE TODAS LAS ADVERTENCIAS E INSTRUCCIONES PARA PODER CONSULTARLAS EN EL FUTURO.**

## Utilización del aparato

Tenga mucho cuidado al utilizar el aparato.

- Este aparato está pensado para utilizarse con la supervisión correspondiente en el caso de menores o personas que no cuentan con la fuerza necesaria.
- Este aparato no es un juguete.

- No permita que los niños y los animales se acerquen a la zona de trabajo o toquen el aparato.
- Procure tener cuidado si utiliza el aparato cerca de niños.
- Utilícelo únicamente en lugares secos. Tenga cuidado de no mojar el aparato.
- No sumerja el aparato en agua.
- No abra la carcasa. Este aparato no contiene en su interior piezas que puedan ser reparadas por el usuario.
- No utilice el aparato en entornos con peligro de explosión, como en los que se encuentren líquidos, gases o material en polvo inflamables.
- Antes de utilizar este aparato, compruebe siempre que las cuchillas, los pernos de las cuchillas y el montaje de las cuchillas no estén desgastados o dañados. Sustituya las cuchillas y los pernos desgastados o dañados en conjunto para mantener el equilibrio.
- Nunca utilice la máquina si hay otras personas, especialmente niños, o mascotas cerca de ella.
- Recuerde que el usuario será responsable de los accidentes y las situaciones peligrosas que puedan sufrir las personas de su alrededor o sus propiedades.
- Tenga cuidado durante el ajuste del cortacésped para evitar que se le enganchen los dedos entre las cuchillas o piezas en movimiento y las piezas fijas del aparato.
- Cuando revise las cuchillas, tenga cuidado porque, aunque la fuente de alimentación esté desconectada, aún se pueden mover.

## Instrucciones de seguridad adicionales para cortacéspedes

- No transporte la máquina si la fuente de alimentación está en funcionamiento.
  - Cuando utilice el cortacésped, agarre firmemente el manillar con ambas manos.
  - Si en algún momento resulta necesario inclinar el cortacésped, asegúrese de mantener ambas manos en la posición de trabajo mientras el cortacésped se encuentre inclinado. Mantenga ambas manos en la posición de trabajo hasta que el cortacésped vuelva a quedar correctamente colocado en el suelo.
  - No utilice nunca el cortacésped si lleva puestos los auriculares de un dispositivo de radio o de música.
  - No intente nunca ajustar la altura de una rueda con el motor en marcha o con la llave de seguridad dentro del interruptor.
  - Si el cortacésped se detiene, suelte la maneta para apagarlo y espere a que la cuchilla se detenga antes de intentar desatascar el conducto de descarga o retirar algún objeto de debajo de la plataforma.
  - Mantenga las manos y los pies alejados de la zona de corte.
  - Mantenga las hojas afiladas. Utilice guantes protectores cuando manipule la cuchilla del cortacésped.
  - Si utiliza el recolector de hierba, compruebe su estado de manera periódica para evitar que se desgaste y se deteriore. Si está muy desgastado, por razones de seguridad deberá sustituirlo por un nuevo recolector de hierba.
  - Extreme las precauciones cuando gire el cortacésped o cuando lo tire en dirección hacia usted.
  - No coloque las manos ni los pies cerca o debajo del cortacésped. Manténgase alejado de la apertura del mecanismo de descarga en todo momento.
  - Limpie el área donde va a utilizar el cortacésped de objetos tales como piedras, bastones, cables, juguetes, huesos, etc., que podrían salir despedidos cuando la cuchilla pase por encima de ellos. Los objetos golpeados por la cuchilla pueden causar lesiones graves a las personas. Manténgase detrás del manillar cuando el motor está en marcha.
  - No utilice el cortacésped si está descalzo o lleva sandalias. Lleve siempre un calzado adecuado.
  - No tire del cortacésped hacia atrás si no es absolutamente necesario. En ese caso, mire siempre abajo y detrás antes y durante el movimiento del aparato.
  - Evite que el material descargado vaya a parar encima de ninguna persona. No descargue el material contra una pared o una obstrucción. El material podría rebotar hacia el operador. Suelte la maneta para apagar el cortacésped
- ### Antes de usar el aparato
- Cuando utilice el aparato, lleve siempre calzado y pantalones largos resistentes. Evite andar descalzo o con sandalias. Tampoco lleve ropa suelta o con cordones o tiras colgando.
  - Examine a fondo el área donde vaya a utilizar el aparato y retire todos los objetos que el aparato podría expulsar.
  - Antes de utilizar este aparato, compruebe siempre que la cuchilla, el perno de la cuchilla y el montaje de la cuchilla no estén desgastados o dañados. Cambie las piezas desgastadas o dañadas en bloque para preservar el equilibrio. Sustituya las etiquetas dañadas o ilegibles.
- ### Después de la utilización
- Cuando no utilice el aparato, deberá guardarse en un lugar seco, bien ventilado y lejos del alcance de los niños.
  - Los niños no deberían poder acceder a los aparatos guardados.
  - Cuando guarde o transporte el aparato en un vehículo, deberá colocarlo en el maletero o bien fijado, para evitar movimientos producidos por los cambios repentinos en la velocidad o la dirección.
- ### Inspecciones y reparaciones
- Antes de utilizar el aparato, compruebe que no tenga piezas dañadas o defectuosas. Compruebe que no hay piezas rotas, que los interruptores no están dañados y que no existen otros defectos que puedan afectar al funcionamiento del aparato.
  - No utilice el aparato si presenta alguna pieza dañada o defectuosa.
  - Solicite a un agente de servicio técnico autorizado la reparación o sustitución de las piezas dañadas o defectuosas.
  - Nunca intente extraer o sustituir piezas no especificadas en este manual.

y parar la cuchilla cuando pase por encima de superficies con grava.

- No utilice la herramienta sin el colector de hierba, el protector de descarga, el protector trasero u otros dispositivos de seguridad colocados y en funcionamiento. Revise de forma periódica todos los protectores y dispositivos de seguridad a fin de comprobar que se encuentren en buen estado para funcionar correctamente y llevar a cabo su función. Sustituya los protectores o dispositivos de seguridad dañados antes de seguir usando la herramienta.
- No deje nunca desatendido el cortacésped en funcionamiento.
- Suelte siempre la maneta para parar el motor y espere a que la cuchilla se detenga por completo antes de limpiar el cortacésped, retirar la bolsa colectora, desatascar el protector de descarga, dejar de utilizar el cortacésped o realizar algún ajuste, reparación o revisión.
- Utilice el cortacésped únicamente a la luz del día o con iluminación artificial adecuada y cuando los objetos que están en la ruta de la cuchilla sean claramente visibles desde la zona de operación del cortacésped.
- No utilice el cortacésped si está bajo el efecto de alcohol o drogas, o cuando esté cansado o enfermo. Esté siempre alerta, mire lo que hace y use el sentido común.
- Evite las situaciones peligrosas. No utilice nunca el cortacésped sobre hierba mojada o húmeda, ni bajo la lluvia. Manténgase en todo momento firmemente apoyado en el suelo y no corra.
- Si el cortacésped empieza a vibrar de forma anormal, suelte la maneta, espere a que la cuchilla se detenga y controle la causa inmediatamente. La vibración suele indicar la presencia de un problema. Consulte la **guía de solución de problemas** para obtener indicaciones en caso de que se produzca una vibración anómala.
- Lleve siempre protección ocular y respiratoria cuando utilice el cortacésped.
- El uso de esta herramienta con cualquier accesorio no recomendado para este cortacésped puede resultar peligroso. Utilice solamente accesorios aprobados por DeWALT.
- Sea precavido cuando utilice el cortacésped. Mantenga un apoyo firme sobre el suelo y conserve el equilibrio en todo momento cuando utilice el cortacésped.
- Trabaje en sentido transversal a la pendiente, nunca hacia arriba o abajo. Tenga sumo cuidado al cambiar de sentido en las pendientes.
- Permanezca atento a los agujeros, los surcos, los baches, las rocas y otros objetos ocultos. Las superficies irregulares pueden provocar resbalones y caídas. El césped alto puede ocultar obstáculos.
- No utilice el cortacésped con hierba húmeda ni en pendientes muy pronunciadas. El uso de calzado poco adecuado puede provocar resbalones y caídas.
- No utilice el cortacésped cerca de pendientes pronunciadas, acequias o diques. Usted podría perder el equilibrio o caerse.
- Deje enfriar siempre el cortacésped antes de guardarlo.

- Saque el enchufe de la toma de corriente y saque la batería de la máquina. Compruebe que las piezas móviles se hayan detenido:
  - Cuando deje la máquina.
  - Antes de limpiar una obstrucción.
  - Antes de comprobar, limpiar o realizar trabajos en el aparato.

### Seguridad de otras personas

- Este aparato no está destinado al uso por parte de personas (incluyendo los niños) con capacidades físicas, sensoriales o mentales reducidas, o que carezcan de experiencia o del conocimiento necesario, a menos que estén supervisadas o que reciban las instrucciones relativas al uso del aparato por una persona encargada de su seguridad.
- Los niños deben vigilarse en todo momento para garantizar que el aparato no se toma como elemento de juego.
- Después de golpear un objeto extraño, controle que el aparato no presente daños y haga las reparaciones necesarias.

### Riesgos residuales

A pesar del cumplimiento de las normas de seguridad pertinentes y del uso de dispositivos de seguridad, existen determinados riesgos residuales que no pueden evitarse. Dichos riesgos son los siguientes:

- Lesiones producidas por el contacto con piezas móviles o giratorias.
- Lesiones producidas al cambiar cualquier pieza, hoja o accesorio.
- Lesiones producidas al usar una herramienta por un tiempo demasiado prolongado. Si utiliza una herramienta durante períodos de tiempo demasiado prolongados, asegúrese de realizar pausas con frecuencia.
- Deterioro auditivo.
- Riesgos para la salud producidos al respirar el polvo que se genera al usar la herramienta (por ejemplo, en los trabajos con madera, especialmente de roble, haya y tableros de densidad mediana).
- Riesgo de lesiones personales por partículas flotantes en el aire.
- Nunca levante o transporte el aparato mientras el motor está en funcionamiento.
- Riesgo de quemaduras producidas por los accesorios que se calientan durante el funcionamiento.
- Riesgo de lesiones personales debidas al uso prolongado.

### GUARDE ESTAS INSTRUCCIONES

#### Tipo de baterías

Se pueden usar estas baterías:

Batería	(kg)	Batería	(kg)
DCB546	1,08	DCB184/B/G	0,62
DCB547/G	1,46	DCB185	0,35
DCB548	1,46	DCB187	0,54
DCB549	2,12	DCB188	0,95
DCB181	0,35	DCB189	0,54

DCB182	0,61	DCBP034/G	0,32
DCB183/B/G	0,40	DCBP518/G	0,75
		DCB1880	0,98

Consulte el manual de batería/cargador para obtener más información.

## Contenido del embalaje

El embalaje contiene:

- 1 Cortacésped
- 1 Bolsa colectora de hierba
- 1 Tubo de descarga lateral
- 1 Llave de seguridad
- 1 Manual de instrucciones

**NOTA:** Las baterías, los cargadores y las cajas de herramientas no están incluidos en los modelos N. Las baterías y los cargadores no están incluidos en los modelos NT. Los modelos B incluyen las baterías Bluetooth®.

**NOTA:** La marca denominativa y los logotipos de Bluetooth® son marcas registradas propiedad de Bluetooth®, SIG, Inc., y todo uso de dichas marcas por parte de DeWALT es bajo licencia. Las demás marcas y denominaciones comerciales pertenecen a sus respectivos propietarios.

- Compruebe que la herramienta, las piezas y los accesorios no hayan sufrido ningún daño durante el transporte.
- Tómese el tiempo necesario para leer íntegramente y comprender este manual antes de utilizar el producto.

## Marcas en la herramienta

En la herramienta se muestran los siguientes pictogramas:



Antes de usar el aparato, lea el manual de instrucciones.



Potencia sonora garantizada por la Directiva 2000/14/CE.



No exponga el producto a la lluvia.



No pulverice con agua.



Utilice siempre protección ocular adecuada.



Utilice siempre protección auditiva adecuada.



Tenga cuidado con las cuchillas afiladas.



Para evitar el riesgo de lesiones graves, no siegue pendientes en ángulo superior a 15 °/25 %.



No siegue hacia abajo en pendientes.



No siegue hacia arriba en pendientes.



Siegue transversalmente en pendientes inferiores a 15 °/25 %.



En ese caso, mire siempre abajo y detrás antes y durante el movimiento del aparato.



No utilice la máquina sin no tiene colocada la compuerta trasera o el conducto de descarga lateral trasero.



Utilice la máquina con la compuerta trasera y el conducto de descarga lateral trasero colocados.

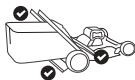

Utilice la máquina con la compuerta trasera y la bolsa colectora de hierba colocadas.



Inspeccione siempre el área de corte antes de cortar y retire los objetos que pudiesen ser lanzados por la cuchilla.

Las cuchillas giratorias pueden provocar lesiones graves. Mantenga siempre las manos y los pies alejados de la plataforma de corte y de la abertura de descarga. Compruebe siempre que la cuchilla se haya detenido. Suelte la maneta para apagar el cortacésped, espere a que la cuchilla deje de girar (aproximadamente 3 segundos) y saque la llave de seguridad y la batería antes de extraer y cambiar el colector de césped o de limpiar, revisar, transportar o levantar el cortacésped.





Apague el cortacésped y espere a que la cuchilla deje de girar (aproximadamente 3 segundos) y saque la llave de seguridad y la batería antes de limpiar, efectuar operaciones de mantenimiento, transportar o levantar el cortacésped.



Si la cuchilla del cortacésped golpea algún objeto, puede causar lesiones graves. Manténgase detrás del manillar cuando el motor está en marcha. Compruebe siempre que las personas y las mascotas estén a una distancia de seguridad del cortacésped durante el funcionamiento. Suelte la maneta para apagar el cortacésped y espere a que la hoja deje de girar (aproximadamente 3 segundos) antes de atravesar caminos, carreteras, patios y caminos de grava.



Mantenga alejados a los niños y a otras personas cuando esté utilizando el cortacésped.

### Posición del código de fecha (Fig. C)

El código de fecha de fabricación **60** está compuesto por los 4 dígitos del año, seguidos por los 2 dígitos de la semana, más los 2 dígitos del código de la fábrica.

### Descripción (Fig. A)

**⚠️ ADVERTENCIA:** Nunca altere la herramienta eléctrica ni ninguna de sus piezas. Podrían producirse lesiones corporales o daños.

- 1 Manillar de un solo toque
- 2 Soporte del manillar
- 3 Botón de liberación del manillar
- 4 Manillar principal
- 5 Botón de liberación del manillar
- 6 Llave de seguridad
- 7 Caja de cambios
- 8 Maneta
- 9 Palanca de autopropulsión (solo DCMWSP156)
- 10 Botón de ajuste de velocidad (DCMWSP156 solamente)
- 11 Botón de encendido

- 12 Panel de control
- 13 Indicador de sobrecalentamiento
- 14 Indicador del medidor de carga de corte
- 15 Indicador de plegado del manillar
- 16 Indicador de afilado de las cuchillas
- 17 Botón de restablecimiento de las cuchillas
- 18 Indicador del estado de carga
- 19 Tapa del compartimento de la batería
- 20 Palanca de ajuste de altura de corte
- 21 Tapa puerta trasera
- 22 Bolsa colectora de hierba
- 23 Maneta de la bolsa colectora de hierba
- 24 Tapón de mulching
- 25 Tubo de descarga lateral trasero

### Uso previsto

Este cortacésped ha sido diseñado para aplicaciones profesionales para cortar el césped.

**NO** debe usarse en condiciones de humedad ni en presencia de líquidos o gases inflamables.

Este cortacésped es un aparato profesional para cuidar del césped.

**NO** permita que los niños entren en contacto con la herramienta. El uso de la herramienta por parte de usuarios inexpertos requiere supervisión.

- **Niños pequeños y personas con discapacidad.** Esta herramienta no está prevista para ser usada, sin supervisión, por niños pequeños o personas con discapacidad.
- Este producto no ha sido diseñado para ser utilizado por personas (incluyendo a niños) que posean discapacidades físicas, sensoriales o mentales o que carezcan de la experiencia, conocimiento o destrezas necesarias, salvo que estén supervisadas por una persona que se haga responsable de su seguridad. No deje nunca a los niños solos con este producto.

### MONTAJE Y AJUSTES

**⚠️ PELIGRO:** Para reducir el riesgo de lesiones personales graves, apague la unidad y extraiga las baterías antes de hacer cualquier ajuste o de extraer o colocar complementos o accesorios. El arranque accidental puede causar lesiones.

### Ajustes del manillar de un solo toque (Fig. A–J)

El cortacésped se transporta en posición de almacenamiento. Tendrá que ajustar el manillar de un solo toque **1** en la posición de funcionamiento antes de continuar.

### Levante el manillar de un solo toque (Fig. B, C)

1. Para desbloquear el manillar de un solo toque **1** de la posición de almacenamiento, apriete el botón de desbloqueo del manillar **3**.  
**NOTA:** El botón de desbloqueo del manillar **3** se encuentra en la parte posterior del soporte del manillar **2**.  
**NOTA:** El manillar principal **4** debe sobresalir ligeramente por ambos lados de los tubos del manillar de un solo toque

antes de levantar el manillar de un solo toque **1** desde la posición de almacenamiento, como se muestra en la Fig. B, C.

- Levante el manillar de un solo toque **1** hasta la posición de bloqueo. Escuche el clic audible y asegúrese de que el manillar de un solo toque **1** esté bloqueado en su posición antes de continuar.
- Extienda el manillar principal **4** hacia fuera hasta que se oiga una serie de clics audibles. El manillar de un solo toque **1** ahora está en posición de funcionamiento.  
**NOTA:** Tenga cuidado de no pellizcar, tirar ni someter a ningún otro esfuerzo el cable **28**.

## Ajuste de la altura del manillar principal (Fig. A, D)

El manillar principal **4** puede extenderse para adaptarlo a los usuarios más altos.

- Para extender el manillar principal **4** a la posición de altura inferior, pulse el botón de liberación del manillar **5** y separe el manillar principal del soporte del manillar **2** hasta que se oiga un clic; ello indica que está bloqueado en la posición de altura inferior.  
**NOTA:** El botón de liberación del manillar **5** se encuentra en la parte inferior del soporte del manillar **2**.
- Para extender el manillar principal **4** a la posición de altura superior, pulse el botón de liberación del manillar **5** y separe el manillar principal del soporte del manillar **2** hasta que se oiga un clic; ello indica que está bloqueado en la posición de altura superior.
- Asegúrese de que el manillar principal **4** esté bloqueado en su posición antes de continuar.  
**NOTA:** Cuando la batería **26** y la llave de seguridad **6** se insertan y se aprieta la maneta **8** el indicador de plegado del manillar **15** se iluminará si el manillar de un solo toque **1** no está bloqueada en su posición.
- Para retraer el manillar principal **4** a la posición de altura inferior, pulse el botón de liberación del manillar **5** y empuje el manillar principal **2** hacia el soporte del manillar **4** hasta que se oiga un clic; ello indica que está bloqueado en la posición de altura inferior.

## Modo de almacenamiento (Fig. E–J)

 **PELIGRO: ASEGÚRESE DE HABER SACADO LA LLAVE DE SEGURIDAD, PARA EVITAR EL ACCIONAMIENTO ANTES DE SACAR O COLOCAR LAS BATERÍAS.**

 **PELIGRO:** Apague la unidad y extraiga la llave de seguridad y las baterías.

- Para retraer el manillar principal **4**, pulse el botón de liberación del manillar **5** y empuje el manillar principal **4** hacia el soporte del manillar **2** hasta que se oiga un clic; ello indica que ambos lados del manillar están bloqueados en su posición. El manillar principal **4** debe estar completamente apoyado contra el soporte del manillar.  
**NOTA:** El manillar principal **4** debe engancharse completamente las ventanas del manillar **29**. Si no están enganchados como se muestra en la Fig. E, pulse el manillar principal **4** hacia el soporte del manillar **2** hasta que se oigan dos clics audibles y ambos lados de las ventanillas del

manillar **29** se cierran como se muestra en la Fig. F.

**NOTA:** Asegúrese de que los dos pestillos del almacenamiento **30** de la parte posterior de los tubos del manillar de un solo toque **1** sobresalgan como se muestra en la Fig. H antes de bajar el manillar de un solo toque **1** hacia la posición de almacenamiento.

- Pliegue el manillar de un solo toque **1** hacia las ruedas delanteras **32** para ponerlo en posición de almacenamiento. Oirá dos clics audibles cuando los dos pestillos de almacenamiento **30** se deslizan por las ranuras de almacenamiento **31** como se muestra en la Fig. I.
- Asegúrese de que el manillar de un solo toque **1** esté bloqueado en su posición antes de continuar.
- El cortacésped puede guardarse verticalmente, con la bolsa de recogida extraída, u horizontalmente, sobre las ruedas, como se muestra en la Fig. J.  
**NOTA:** Tenga cuidado de no pellizcar, tirar ni someter a ningún otro esfuerzo el cable **28**.

## Bolsa colectora de hierba (Fig. A, K)

 **PELIGRO:** Apague la unidad y extraiga la llave de seguridad y las baterías.

- Levante la tapa de la puerta trasera **21**, extraiga el tapón de mulching **24** y coloque la bolsa colectora de hierba **22** en el cortacésped haciendo deslizar las lengüetas de la bolsa **33** por las ranuras **39** de las superficies plásticas interiores de los soportes de los manillares. Después baje la tapa de la puerta trasera **21**.  
**NOTA:** Si está instalado, retire el tubo de descarga lateral trasero **25** y asegúrese de que la tapa de la puerta trasera **21** esté totalmente levantada antes de instalar la bolsa colectora de hierba **22**.

## Mulching (Fig. A, L)

 **PELIGRO:** Apague la unidad y extraiga la llave de seguridad y las baterías.

- Para hacer funcionar el cortacésped en modo mulching, saque la bolsa colectora de hierba **22** o el conducto de descarga lateral **25**.
- Levante la tapa de la puerta trasera **21** y deslice el tapón de mulching **24** totalmente hacia el cortacésped.
- Asegúrese de que las clavijas **35** del tapón de mulching **24** encajen en las ranuras **36** del cortacésped como se muestra en la Fig. L.
- Compruebe que la tapa de la puerta trasera **21** esté cerrada.

## Descarga lateral (Fig. A, M)

 **PELIGRO:** Apague la unidad y extraiga la llave de seguridad y las baterías.

- Para hacer funcionar el cortacésped en modo de descarga lateral, saque la bolsa colectora de hierba **22**.  
**NOTA:** Si está instalado, extraiga el tapón de mulching **24**.
- Levante la tapa de la puerta trasera **21** y enganche el conducto de descarga lateral **25** en el cortacésped como se muestra en la Fig. A, M.

- Libere la tapa de la puerta trasera **21** y asegúrese de que el conducto de descarga lateral **25** esté fijado en su lugar antes de utilizar el cortacésped.

## Ajuste de la altura de corte (Fig. N)

La altura de corte se ajusta con la palanca de ajuste de altura de corte **20**.

**NOTA:** Si no está seguro de la altura a la que desea cortar, empiece a cortar con la palanca de ajuste de altura de corte **20** posicionada en el ajuste más alto y baje el ajuste de altura según sea necesario.

### Para ajustar la altura de corte

- Tire de la palanca de ajuste de altura de corte **20** hacia fuera de la muesca de bloqueo **37**.
- Mueva la palanca de ajuste de altura **20** hacia la parte trasera del aparato para subir la altura de corte.
- Mueva la palanca de ajuste de corte **20** hacia la parte delantera del cortacésped para bajar la altura de corte.
- Empuje la palanca de ajuste de altura **20** hacia una de las muescas de bloqueo **37**.

## FUNCIONAMIENTO

 **PELIGRO:** Para reducir el riesgo de lesiones personales graves, apague la unidad y extraiga las baterías antes de hacer cualquier ajuste o de extraer o colocar complementos o accesorios. El arranque accidental puede causar lesiones.

### Posición correcta de las manos (Fig. O, P)

 **ADVERTENCIA:** Para reducir el riesgo de lesiones personales graves, tenga **SIEMPRE** las manos en una posición adecuada como la que se muestra.

 **ADVERTENCIA:** Para reducir el riesgo de lesiones personales graves, sujete siempre bien la herramienta para prevenir una reacción repentina.

#### DCMWP134

La posición correcta de la mano requiere que ambas manos agarren el manillar superior **4** y la maneta **8** como se muestra en la Figura O.

#### DCMWSP156

Para una posición correcta de las manos, cuando no trabaje en modo autopropulsado, debe aferrar juntos el manillar principal **4** y la maneta **8**; y cuando trabaje en modo autopropulsado, debe aferrar juntos con ambas manos el manillar principal, la maneta y la maneta de autopropulsión **9** como se muestra en la Fig. P.

## LEA ESTE MANUAL DE INSTRUCCIONES ANTES DE UTILIZAR EL CORTACÉSPED

Consulta la figura A del inicio de este manual para ver la lista completa de componentes. Guarde este manual para consultas posteriores.

 **PELIGRO:** Cuchilla móvil afilada. No utilice el cortacésped en modo de mulching si la puerta trasera no está cerrada con el muelle tenso, pues podrían producirse

lesiones graves. Para reparar el cortacésped, lleve el cortacésped al centro de asistencia técnica más cercano.

 **PELIGRO:** No utilice el cortacésped a menos que el manillar esté bloqueado en su posición.

 **PELIGRO:** Cuchilla móvil afilada. Nunca use el cortacésped en el modo de embolsado si los orificios de la bolsa colectora de hierba no están bien colocados en el cortacésped y si la puerta trasera no está bien apoyada en la parte superior de la bolsa colectora de césped, pues podrían producirse lesiones graves.

 **PELIGRO:** Cuchilla móvil afilada. No utilice el cortacésped en el modo de descarga lateral si el conducto de descarga lateral trasero no está correctamente instalado con la tapa de la puerta trasera apoyada firmemente contra el conducto.

 **ADVERTENCIA:** Deje que el cortacésped funcione a su ritmo. No debe sobrecargarlo.

## Colocación y extracción de las baterías (Fig. A, Q)

 **PELIGRO: ASEGÚRESE DE HABER SACADO LA LLAVE DE SEGURIDAD, PARA EVITAR EL ACCIONAMIENTO ANTES DE SACAR O COLOCAR LAS BATERÍAS.**

Este cortacésped se ha diseñado para funcionar con dos paquetes de baterías de la misma capacidad. El cortacésped no funciona con un sola batería y, si se utilizan baterías de distinta capacidad, la batería con menos capacidad, al agotarse, hará que se apague el aparato.

El cortacésped se apaga y el indicador de sobrecalentamiento **13** parpadea cuando la batería alcanza el límite de alta temperatura, ello puede ser causado por el corte de hierba pesada. Si esto ocurre, deje que la batería se enfríe y retome el corte con la plataforma del cortacésped en posición más alta.

**NOTA:** Para obtener mejores resultados, compruebe que las baterías estén totalmente cargadas.

### Para instalar las baterías

- Levante y mantenga levantada la tapa del compartimento de la batería **19** para dejar abierto el compartimento de la batería **38**.
- Deslice la batería **26** en el compartimento de la batería **38** hasta que oiga un clic (Fig. A, Q). Repita el procedimiento con el segundo compartimento de las baterías **26**.  
**NOTA:** Compruebe que las baterías estén bien colocadas y trabadas en su posición antes de empezar a cortar.
- Cierre la tapa del compartimento de la batería **19**. Compruebe que la tapa quede bien cerrada antes de arrancar el cortacésped.

### Para extraer las baterías

- Levante y mantenga levantada la tapa del compartimento de la batería **19** para dejar abierto el compartimento de la batería **38**.



2. Pulse el botón de liberación de la batería **27** de las baterías **26** y tire la batería hacia fuera del alojamiento de las baterías **38**.

### Baterías con indicador de carga

Algunas baterías DeWALT tienen un indicador de carga que consiste en tres luces de LED verdes que indican el nivel de carga restante de la batería.

Para activar el indicador de carga, mantenga pulsado el botón del indicador de carga. Un grupo de tres luces LED verdes se iluminará, indicando el nivel de carga restante. Cuando el nivel de carga de la batería esté por debajo del límite necesario para el uso, el indicador de carga no se iluminará y deberá recargar la batería.

**NOTA:** El indicador de carga da solo una indicación de la carga que queda en la batería. No indica ninguna funcionalidad de la herramienta y está sujeto a variaciones en función de los componentes del producto, la temperatura y la aplicación del usuario final.

### Llave de seguridad (Fig. A, R)

**! PELIGRO: Cuchilla móvil afilada.** Para evitar arranques accidentales o el uso no autorizado de su cortacésped sin cable, se ha incorporado una llave de seguridad extraíble en el diseño del cortacésped. El cortacésped se desactiva completamente al sacar la llave de seguridad del cortacésped.

**! PELIGRO: Las cuchillas giratorias pueden provocar lesiones graves.** Para evitar lesiones graves, apague la unidad y retire la llave de seguridad y las baterías cuando el cortacésped no esté vigilado o cuando cargue, limpie, revise, transporte, levante o guarde el cortacésped.

1. Inserte la llave de seguridad **6** en la ranura de la llave **50** situada en el manillar principal **4**, hasta que quede completamente insertada en la ranura de la llave **50**, como se muestra en la Fig. A, R.
2. El cortacésped ya está operativo.

### Indicadores del panel de control (Fig. A, S)

El panel de control **12** contiene el indicador del estado de carga, el indicador del medidor de carga de corte, el indicador de temperatura, el indicador de plegado del manillar, el indicador de afilado de las cuchillas y el botón de restablecimiento.

#### Indicador del estado de carga (Fig. S)



El DCMWP134 y DCMWSP156 tienen un indicador del estado de la carga. Este muestra el nivel actual de carga de la batería durante el uso. No indica ninguna funcionalidad de la herramienta y podrá registrar variaciones en función de los componentes del producto, la temperatura y la aplicación del usuario final.

- Los LED indicadores del estado de carga **18** se iluminan para indicar el porcentaje de carga de la batería.

- Cuando se iluminan todos los LEDs indicadores del estado de carga **5 18**, las baterías están completamente cargadas.
- Cuando se ilumina un LED indicador del estado de carga **18**, la carga es baja y parpadea cuando las baterías están descargadas. Extraiga las baterías y cárguelas.

### Estado del LED indicador del estado de carga

	NIVEL DE CARGA	COLOR DEL LED INDICADOR DE CARGA
	100 % - 85 %	Blanco
	70 % - 85 %	Blanco
	50 % - 70 %	Blanco
	25 % - 50 %	Blanco
	≤25 %	Blanco
	Apagado por batería baja	Blanco e intermitente

### Indicador de plegado del manillar (Fig. A, S)



El indicador de plegado del manillar **15** se iluminará cuando el manillar de un solo toque **1** no está engranado en la posición de funcionamiento. Para apagar el indicador de plegado del manillar **15**, consulte el apartado **Levantar el manillar de un solo toque** de este manual.

### Indicador del medidor de carga de (Fig. S)



El indicador del medidor de carga de corte **14** se ilumina en blanco, amarillo o rojo durante el corte.

- El blanco indica una carga de corte baja.
- El amarillo indica una carga de corte mediana.
- El rojo indica una carga de corte alta. La autonomía se reduce si se produce una carga elevada prolongada durante el corte.

## Indicador de sobrecalentamiento (Fig. S)



- El indicador de sobrecalentamiento **13** se ilumina en color ámbar y después parpadea cuando las baterías o el motor se sobrecargan durante el funcionamiento.
- El indicador de sobrecalentamiento **13** se ilumina en rojo y después parpadea cuando el módulo alcanza una temperatura elevada.
- Para apagar el indicador de sobrecalentamiento **13**, deje que las baterías y el cortacésped se enfríen. Cuando se hayan enfriado, vuelva a arrancar el cortacésped y reanude el corte con la plataforma en la posición más alta.

## Indicador de afilado de las cuchillas (Fig. S)



El indicador de afilado de las cuchillas **16** se ilumina cuando las cuchillas necesitan mantenimiento. Para afilar o sustituir las cuchillas, consulte el apartado *Afilado de las cuchillas de este manual*.

## Botón de restablecimiento de las cuchillas (Fig. S)



**NOTA:** Asegúrese de que las baterías **26** y la llave de seguridad **6** estén instaladas antes de intentar el restablecimiento.

Para apagar el indicador de afilado de cuchillas **16**, encienda el panel de control **12** manteniendo apretada la maneta **8** contra el manillar principal **4**. Mantenga pulsado el botón de restablecimiento de las cuchillas **17** hasta que el indicador de afilado de las cuchillas **16** se apague.

## Arranque del cortacésped (Fig. O–R)



**PELIGRO:** *Cuchilla móvil afilada. Nunca intente anular el funcionamiento de la caja de interruptores y del sistema de llaves de seguridad pues ello podría causar lesiones graves.*



**ADVERTENCIA:** *Asegúrese de que la autopropulsión esté desconectada antes de arrancar el cortacésped*

**NOTA:** El cortacésped está operativo cuando tiene instalada las baterías **26** y la llave de seguridad **6**.

1. Levante y mantenga levantada la tapa del compartimento de la batería **19** para dejar abierto el compartimento de la batería **38**.
2. Deslice una batería **26** en el compartimento de la batería **38** hasta que oiga un clic. Repita el proceso con el segundo compartimento de las baterías **26**.  
**NOTA:** Compruebe que las baterías estén bien colocadas y trabadas en su posición antes de empezar a cortar.
3. Cierre la tapa del compartimento de la batería **19**. Compruebe que la tapa del compartimento de la batería **19** esté bien cerrada antes de arrancar el cortacésped.

4. Inserte la llave de seguridad **6** en la ranura de la llave **50** situada en el manillar principal **4**, hasta que quede completamente insertada en la ranura de la llave **50**, como se muestra en la Fig. A, R.
5. Para encender el panel de control **12**, mantenga apretada la maneta **8** contra el manillar principal **4**.
6. Para arrancar las cuchillas del cortacésped, siga apretando la maneta **8** contra el manillar principal **4** y después pulse el botón de encendido **11**.  
**NOTA:** Una vez que el cortacésped haya arrancado, puede soltar el botón de encendido **11**, pero debe seguir apretando la maneta **8** contra el manillar principal **4** para que el cortacésped siga funcionando.
7. Para apagar el cortacésped, suelte la maneta **8**.



**ADVERTENCIA:** *No intente nunca trabar un interruptor o la maneta en la posición de encendido.*

**NOTA:** Cuando la maneta **8** vuelve a la posición original, se activa el “mecanismo de freno automático”. El motor se frena y las cuchillas de corte dejan de girar en tres segundos o menos. Si las cuchillas de corte giran durante más de tres segundos, deje de usar el cortacésped y hágalo revisar.

## SOLO DCMWSP156

### Sistema de autopropulsión de (Fig. T)



**PELIGRO:** *Cuchilla móvil afilada. Nunca intente anular el funcionamiento de la caja de interruptores, del sistema de autopropulsión o del sistema de llave de seguridad pues ello podría causar lesiones graves.*

Su cortacésped DCMWSP156 está equipado con un sistema de autopropulsión que funciona independientemente de las cuchillas del cortacésped.

1. Para utilizar la autopropulsión, empuje la palanca de autopropulsión **9** hacia el manillar principal **4**.
2. Para apagar la autopropulsión, suelte la **9** palanca de autopropulsión.

**NOTA:** Durante el corte, a veces suele ser más fácil maniobrar alrededor de un objeto, como por ejemplo un árbol o plantas, con la autopropulsión apagada. El cortacésped se puede utilizar fácilmente con la autopropulsión apagada.

## SOLO DCMWSP156

### Botón de ajuste de velocidad (Fig. A, U)

Su DCMWSP156 cortacésped está equipado con un botón de ajuste de velocidad **10** situado cerca del panel de control **12**. Los números del botón de ajuste de velocidad **10** indican la rapidez o lentitud con que el sistema de autopropulsión propulsa el cortacésped. Eligiendo un número más bajo, el cortacésped se propulsa a un ritmo más lento. Eligiendo un número más alto, el cortacésped se propulsa a un ritmo más veloz.

1. Para aumentar la velocidad del sistema de autopropulsión, gire el botón de ajuste de velocidad **10** hacia el icono de conejo **40**.

**NOTA:** El botón de ajuste de velocidad **10** mostrará un número mayor.

2. Para bajar la velocidad del sistema de autopropulsión, gire el botón de ajuste de velocidad **10** hacia el icono de tortuga **41**.

**NOTA:** El botón de ajuste de la velocidad **10** mostrará un número inferior.

## Sobrecarga del cortacésped

Para evitar daños debidos a condiciones de sobrecarga, no intente sacar demasiada hierba de una vez. Disminuya la velocidad de corte o aumente la altura de corte.

## Consejos para cortar el césped (Fig. A)



**ADVERTENCIA: EXAMINE SIEMPRE EL ÁREA DONDE VAYA A UTILIZAR EL CORTACÉSPED Y RETIRE LAS PIEDRAS, PALOS, ALAMBRES, HUESOS O DEMÁS RESTOS QUE PODRÍAN SER EXPULSADOS POR LA CUCHILLA GIRATORIA.**



**ADVERTENCIA:** Corte transversalmente a la cara de las laderas, nunca de arriba abajo. Tenga sumo cuidado al cambiar de sentido en las pendientes. No corte en pendientes excesivamente pronunciadas (superiores a 15 grados). Permanezca en una posición firme.

- Suelte la maneta **8** para apagar el cortacésped al cruzar un área cubierta con grava (las cuchillas pueden arrojar piedras).
- Para cortar el césped en terreno irregulares o con malezas altas, seleccione la máxima altura de corte. Si intenta cortar demasiada cantidad de césped de una vez, es posible que el motor se sobrecargue y se pare.
- Si usa una bolsa colector de césped **22** durante la estación de crecimiento veloz, la hierba puede tender a atascarse en la abertura de descarga. Suelte la maneta para apagar el cortacésped y retire la llave de seguridad **6** y las baterías **26**. Extraiga la bolsa colector de hierba **22** y sacúdala para que el césped caiga hacia el fondo de la bolsa. Limpie el césped y los residuos que se hayan compactado alrededor de la abertura de descarga. Vuelva a instalar la bolsa de colector de hierba **22**.
- Si el cortacésped empieza a vibrar en modo anormal, suelte la maneta para apagar el cortacésped y extraiga la llave de seguridad y los paquetes de baterías. Compruebe inmediatamente la causa. La vibración suele indicar la presencia de un problema. No utilice el cortacésped hasta que el servicio le haya hecho una revisión.
- Para conseguir los mejores resultados de corte, mantenga las cuchillas afiladas y equilibradas.
- Inspeccione y limpie a fondo el cortacésped después de cada uso. Una plataforma con hierba apelmazada degrada el rendimiento.
- Cada vez que deje de usar el cortacésped, aunque sea durante un período breve, suelte siempre la maneta para apagarlo y retire la llave de seguridad y las baterías.

## Las sugerencias indicadas a continuación le ayudarán a optimizar el tiempo de funcionamiento del cortacésped sin cable:

- Reduzca el ritmo de corte en las áreas donde el césped está demasiado alto o sea demasiado tupido.

- Evite cortar el césped cuando esté mojado por la lluvia o empapado de rocío.
- Corte el césped a menudo, especialmente durante los períodos de crecimiento rápido.

**NOTA:** Se recomienda recargar las baterías después del uso para prolongar su vida útil. La carga frecuente no daña las baterías y asegura que estén totalmente cargadas y listas para el próximo uso.

**NOTA:** Guardar las baterías no completamente cargadas acorta su vida útil.

## MANTENIMIENTO



**PELIGRO: Para reducir el riesgo de lesiones personales graves, apague la unidad y extraiga las baterías antes de hacer cualquier ajuste o de extraer o colocar complementos o accesorios. El arranque accidental puede causar lesiones.**

## Accesorios opcionales



**ADVERTENCIA:** Puesto que los accesorios que no sean los suministrados por DeWALT no han sido probados con este producto, el uso de tales accesorios con esta herramienta puede resultar peligroso. Para reducir el riesgo de lesiones, use solo los accesorios recomendados por DeWALT con este producto.

Consulte a su distribuidor para obtener más información acerca de los accesorios adecuados.

## Extracción y montaje de las cuchillas (Fig. V–BB)



**PELIGRO: RIESGO DE LESIONES. CUANDO VUELVA A MONTAR EL SISTEMA DE LAS HOJAS, COMPRUEBE QUE CADA PIEZA ESTÉ CORRECTAMENTE COLOCADA, COMO SE DESCRIBE ABAJO. EL MONTAJE INCORRECTO DE LAS CUCHILLAS O DE OTRAS PIEZAS DEL SISTEMA DE LAS CUCHILLAS PUEDE CAUSAR LESIONES GRAVES.**



**PELIGRO: Para reducir el riesgo de lesiones personales graves, apague la unidad, retire la llave de seguridad y la batería antes de realizar cualquier ajuste o de colocar o sacar accesorios. El encendido accidental puede causar lesiones.**

Las hojas de repuesto están disponibles en su centro de servicios de DeWALT más próximo. Este cortacésped requiere la sustitución de las cuchillas: DT20902.

Corte un trozo de madera de 38 mm x 89 mm **42** (de unos 61 cm de largo) para evitar que la cuchilla gire al quitar el perno del conjunto de las cuchillas **43**.



**ADVERTENCIA:** Utilice guantes y protección ocular adecuados. Voltee el cortacésped sobre uno de los lados. Tenga cuidado con los filos de las cuchillas.

- Coloque el cortacésped de lado, con las dos ruedas apoyadas en el suelo.
- Coloque un trozo de madera de 38 mm x 89 mm **42** entre el conjunto de las cuchillas **47** y el labio exterior de la cubierta como se muestra en la Fig. V para evitar que las cuchillas giren.

3. Desenrosque y extraiga el perno del conjunto de las cuchillas **43** en sentido antihorario con una llave de 14 mm (9/16") **44** (no suministrada), como se muestra en la Fig. V, W.
4. Extraiga el espaciador con llave **45** y el conjunto de las cuchillas **47** del eje de las cuchillas **49**.
5. Sujete el conjunto de las cuchillas **47** en un tornillo de banco **34**, como se muestra en la Fig. X.
6. Desenrosque las cuatro tuercas de las cuchillas **51** en sentido antihorario con una 14 mm (9/16") llave **44** (no suministrada) como se muestra en la Fig. X. Primero desenrosque las dos tuercas de las cuchillas **51**, de la cuchilla **1 53** y extraiga la cuchilla **1**. Después desenrosque las dos tuercas de las cuchillas **51**, de la cuchilla **2 52** y extraiga la cuchilla **2** del cubo de la cuchilla **48**.  
**NOTA:** Las cuchillas del cortacésped **53** y **52** tienen orificios de montaje con llave **55** que permiten instalarlas solo en el cubo de las cuchillas **48** con la orientación correcta.
7. Compruebe si alguna pieza está dañada y reemplácela si es necesario.
8. Monte cuchillas nuevas o afiladas en el cubo de las cuchillas **48**, como se muestra en la Fig. Y, Z.
9. La cuchilla **2 52** se instala primero, alineando los agujeros de los pernos con los espárragos exteriores de la cuchilla **56** y el orificio de montaje con llave **55** en el cubo de la cuchilla **48** como se muestra en la Fig. Y.  
**NOTA:** Asegúrese de que el orificio de montaje con llave **55** engrane con la llave **57** del cubo de la cuchilla **48** como se muestra en la Fig. Y. La llave **57** debería sobresalir de la cuchilla **2 52**.
10. La cuchilla **1 53** se instala sucesivamente, alineando los agujeros de los pernos con los espárragos exteriores de la cuchilla **58** y el orificio de montaje con llave **55** en el cubo de la cuchilla **48** como se muestra en la Fig. Z.  
**NOTA:** Asegúrese de que el orificio de montaje con llave **55** engrane con la llave **57** del cubo de la cuchilla **48** y que quede al ras, como se muestra en la Fig. Z.  
**NOTA:** Si la cuchilla **1 53** no está al ras de la llave **57** en el cubo de la cuchilla **48**, significa que las cuchillas se han montado en el orden incorrecto y deben invertirse.
11. Enrosque las cuatro tuercas de las cuchillas **51** en los espárragos de las cuchillas **56** y **58** como se muestra en la Fig. Y, Z. Apriete a mano las cuatro tuercas de las cuchillas **51**.  
**NOTA:** Cuando vaya a instalar la cuchilla afilada o una cuchilla nueva en el cubo de la cuchilla **48**, asegúrese de que el fondo de la cuchilla, marcado como **lado hierba** quede orientado hacia el suelo cuando coloque el cortacésped en su posición vertical normal.
12. Sujete el conjunto de las cuchillas **47** en un tornillo de banco **34**. Apriete las cuatro tuercas de las cuchillas **51** en sentido horario con una llave 14 mm (9/16") **44** (no suministrada). Apriete las cuatro tuercas de las cuchillas **51** a 18-27 Nm (13-20 ft-lbs).

13. En este orden, instale el conjunto de las cuchillas **47** y espaciador con llave **45** en el eje de la cuchilla **49** como se muestra en la Fig. AA.  
**NOTA:** Alinee las llaves **46** en el espaciador con llave **45** con las ranuras para las llaves **59** del eje de la cuchilla **49** como se muestra en la Fig. AA.
14. Instale el perno de montaje de la cuchilla **43** y apriételo a mano.
15. Coloque un trozo de madera de 38 mm x 89 mm **42** entre el conjunto de las cuchillas **47** y el labio exterior de la cubierta como se muestra en la Fig. BB para evitar que las cuchillas giren.
16. Apriete completamente el perno de montaje de la cuchilla **43** usando una 14 mm (9/16") llave **44** (no suministrada). Apriete los cuatro pernos de las cuchillas **43** a 50-68 Nm (37-50 ft-lbs).
17. Vuelva a colocar el cortacésped en su posición vertical normal.

## Cómo afilar la cuchilla

PARA OPTIMIZAR EL RENDIMIENTO DEL CORTACÉSPED, MANTENGA LA CUCHILLA AFILADA. UNA CUCHILLA DESAFILADA NO CORTA DE MODO BIEN DEFINIDO EL CÉSPED.



**ADVERTENCIA:** Utilice guantes y protección ocular apropiada para extraer, afilar e instalar las cuchillas. Asegúrese de haber retirado la llave de seguridad y la batería.

En situaciones normales, por lo general, es suficiente afilar las cuchillas dos veces durante la temporada de corte. La arena provoca que la cuchilla se desafilé rápidamente. Si su terreno es de suelo arenoso, es probable sea necesario afilarla con más frecuencia. **SUSTITUYA LAS CUCHILLAS DOBLADAS O DAÑADAS DE INMEDIATO.**

### Cuando afile una cuchilla:

- Asegúrese de que la cuchilla esté equilibrada.
- Afile las cuchillas en el ángulo de corte original.
- Afile los bordes de corte de ambos extremos de la cuchilla sacando la misma cantidad de material de ambos extremos.

### Para afilar la cuchilla en un tornillo de banco (Fig. Y, CC)

1. Asegúrese de haber soltado la maneta y haber extraído las cuchillas, la llave de seguridad y la batería antes de extraer las cuchillas.
2. Saque las cuchillas del cortacésped. Consulte las instrucciones para **Montaje y extracción de las cuchillas**.
3. Sujete la cuchilla **53** o **52** en un tornillo de banco **34**.
4. Use gafas de protección y guantes y tenga cuidado de no cortarse.
5. Lime con cuidado los filos de la cuchilla con una lima fina de dientes **54** (no suministrada) o con una piedra de afilar (no suministrada), manteniendo el ángulo del filo de corte original.
6. Compruebe el balanceo de la cuchilla. Consulte las instrucciones de **Balanceo de la cuchilla**.

7. Vuelva a colocar las cuchillas en el cortacésped y apriételas bien.

## Balanceo de las cuchillas (Fig. Y, CC, DD)

Compruebe el balanceo de cada cuchilla **53** o **52** colocando el agujero de montaje con llave **55** sobre un clavo o un destornillador redondo **33**, sujetado horizontalmente en un tornillo de banco **34**. Si alguno de los extremos de la cuchilla gira hacia abajo, lime el filo del extremo que cae. La cuchilla está balanceada correctamente cuando no cae ninguno de los extremos.

## Limpieza (Fig. A)



**ADVERTENCIA:** *Sople la suciedad y el polvo de todos los orificios de ventilación con aire limpio y seco al menos una vez a la semana. Para reducir los riesgos de daños visuales, use siempre protección ocular y respiratoria para realizar esta tarea.*



**ADVERTENCIA:** *Nunca utilice disolventes ni otros productos químicos agresivos para limpiar las piezas no metálicas de la herramienta. Estos productos químicos pueden deteriorar los materiales plásticos usados en estas piezas. Use únicamente un paño humedecido con agua y jabón suave. Nunca deje que entre ningún líquido en la herramienta ni sumerja ninguna parte de la misma en líquido.*

- Suelte la maneta **8** para apagar el cortacésped y deje que la cuchilla se detenga.
- Quite las baterías y la llave de seguridad.
- Saque los recortes de césped que se hayan acumulado en la parte inferior de la plataforma. No pulverice con agua ni otros líquidos.
- Después de haber utilizado la unidad varias veces, revise las sujeciones externas para verificar que estén firmemente ajustadas.

## Corrosión (Fig. A)

Los fertilizantes y otros productos químicos de jardinería contienen agentes que aceleran mucho la corrosión de los metales. Si utiliza el cortacésped en áreas donde se hayan aplicado fertilizantes u otros productos químicos, límpielo inmediatamente después de finalizar el trabajo como se indica a continuación:

Suelte la maneta **8** para apagar el cortacésped y retire las baterías y la llave de seguridad. Limpie todas las piezas expuestas con un paño húmedo.



**PRECAUCIÓN:** *No vierta ni rocíe agua sobre el cortacésped para intentar limpiarlo. No guarde la herramienta en lugares donde haya fertilizantes o productos químicos o cerca de ellos. Este tipo de almacenamiento puede provocar una rápida corrosión.*

## Lubricación

Su herramienta eléctrica no requiere lubricación adicional.

## Protección del medioambiente



Los productos y las baterías son reciclables, pero si están marcadas con el símbolo del cubo de basura tachado, no deben tirarse junto con los residuos domésticos normales. Haga agotar totalmente las baterías y sáquelas, y separe toda fuente de luz del producto si es posible. Es responsabilidad del usuario eliminar los datos personales del producto. Después, lleve el residuo a un centro oficial de recogida de residuos o a un minorista que participe en el programa de recogida, que, por lo general, lo aceptará gratis. El embalaje debe desecharse según el código de material indicado. Las instrucciones de uso y seguridad deberían eliminarse solo después de dejar de usar el producto al que se refieren.

Consulte a su comunidad/municipio local para obtener información sobre la gestión de residuos. Para más información, visite [www.2helpU.com](http://www.2helpU.com) y escanee el código QR anterior.

## GUÍA DE SOLUCIÓN DE PROBLEMAS

 **PELIGRO:** Para reducir el riesgo de lesiones personales graves, apague la unidad y extraiga las baterías antes de hacer cualquier ajuste o de extraer o colocar complementos o accesorios. El arranque accidental puede causar lesiones.

Si necesita asistencia para su producto, llame a su centro de servicio autorizado DEWALT .

PROBLEMA	SOLUCIÓN
El cortacésped no funciona cuando se activa la maneta.	<p>Compruebe que la llave de seguridad esté instalada y bien colocada, y haber pulsado el botón de encendido.</p> <p>Suelte la maneta. Apague el cortacésped. Retire la llave de seguridad y la batería. Voltee el cortacésped y compruebe que las cuchillas giren libremente.</p> <p>Compruebe que el compartimento de la batería esté libre de restos y que la batería esté correctamente conectada.</p> <p>¿Se han cargado completamente las baterías? Pulse el botón del estado de la carga.</p> <p>Si el indicador de plegado del manillar <b>15</b> se ilumina, consulte el apartado <b>Levantar el manillar de un solo toque</b> de este manual.</p>
El motor de las cuchillas se detiene mientras se está cortando el césped.	<p>Suelte la maneta. Apague el cortacésped. Retire la llave de seguridad y la batería. Voltee el cortacésped y compruebe que las cuchillas giren libremente.</p> <p>Suba la altura de corte de las ruedas a la posición más alta y encienda el cortacésped.</p> <p>Compruebe que el compartimento de la batería esté libre de restos.</p> <p>¿Se han cargado completamente las baterías? Pulse el botón del estado de la carga.</p> <p>No sobrecargue el cortacésped. Disminuya la velocidad de corte o aumente la altura de corte.</p> <p>Si se ilumina el indicador de sobrecalentamiento <b>13</b> deje que las baterías y el cortacésped se enfríen. Cuando se hayan enfriado, vuelva a arrancar el cortacésped y reanude el corte con la plataforma en la posición más alta.</p>
El manillar de un solo toque <b>1</b> no se bloquea en la posición de almacenamiento	<p>Asegúrese de que los dos pestillos de almacenamiento <b>30</b> de la parte inferior de los tubos del manillar de un solo toque <b>1</b> sobresalgan hacia fuera antes de bajar el manillar de un solo toque <b>1</b> hacia la posición de almacenamiento.</p> <p>El manillar principal <b>4</b> debe engancharse completamente en las ventanas del manillar <b>29</b>. Si no están enganchados como se muestra en la Fig. E, pulse el manillar principal <b>4</b> hacia el soporte del manillar <b>2</b> hasta que se oigan dos clics audibles y ambos lados de las ventanillas del manillar <b>29</b> se cierren como se muestra en la Fig. F.</p>
El motor de autopropulsión se para durante el funcionamiento	<p>Desconecte la alimentación del cortacésped autopropulsado.</p> <p>Limpie la carcasa del motor de la impulsión automática de residuos.</p> <p>Compruebe que las ruedas giren libremente.</p>
El cortacésped funciona, pero el rendimiento de corte no es satisfactorio, o no corta el césped en su totalidad	<p>¿Se han cargado completamente las baterías? Pulse el botón del estado de la carga.</p> <p>Suelte la maneta para apagar el cortacésped. Retire la llave de seguridad y la batería. Voltee el cortacésped y compruebe lo siguiente:</p> <ul style="list-style-type: none"> <li>• Que las cuchillas estén afiladas. Mantenga las cuchillas afiladas.</li> <li>• Que no haya obstrucciones en la plataforma ni en el conducto de descarga.</li> </ul> <p>Es probable que la altura de las ruedas se haya fijado en una posición demasiado baja para el estado del césped. Suba la altura de corte.</p> <p>El indicador de afilado de las cuchillas <b>16</b> se iluminará cuando las cuchillas necesiten mantenimiento. Para afilar o sustituir las cuchillas, consulte el apartado <b>Afilado de las cuchillas</b> de este manual.</p>
El cortacésped resulta difícil de empujar	<p>Suelte la maneta para apagar el cortacésped. Retire la llave de seguridad y la batería. Eleve la altura de corte para reducir el rozamiento de la plataforma contra el césped. Compruebe que cada rueda gire libremente.</p> <p>Si se ilumina el indicador de sobrecalentamiento <b>13</b> deje que las baterías y el cortacésped se enfríen. Cuando se hayan enfriado, vuelva a arrancar el cortacésped y reanude el corte con la plataforma en la posición más alta.</p>
El cortacésped produce vibraciones y ruidos inusuales	<p>Suelte la maneta para apagar el cortacésped. Retire la llave de seguridad y la batería. Voltee el cortacésped sobre uno de los lados y revise las cuchillas para asegurarse de que no estén curvadas o dañadas. Si la cuchilla está dañada, sustitúyala por una cuchilla de repuesto autorizado DEWALT. Si la parte inferior de la plataforma está dañada, envíe el cortacésped a un centro de servicio autorizado DEWALT.</p> <p>Si no hay daños visibles en la cuchilla y el cortacésped todavía vibra: Suelte la maneta para apagar el cortacésped. Retire la llave de seguridad y la batería. Desmonte el conjunto de las cuchillas en su totalidad como se describe en el apartado <b>Montaje y desmontaje de las cuchillas</b>. Extraiga todos los restos y limpie cada pieza. Sustituya cada pieza como se describe en el apartado <b>Montaje y desmontaje de las cuchillas</b>. Si el cortacésped sigue vibrando, envíelo a un centro de servicios autorizado DEWALT.</p>
El cortacésped no recoge los recortes en la bolsa	<p>Conducto obstruido. Suelte la maneta para apagar el cortacésped. Retire la llave de seguridad y la batería. Limpie el conducto de recortes de hierba.</p> <p>Suba la altura de corte de las ruedas para reducir la longitud del corte.</p> <p>Bolsa llena. Vacíe la bolsa con más frecuencia.</p>

# DCMWP134 TONDEUSE 2X18V

# DCMWSP156 TONDEUSE AUTOMOTRICE 2X18 V

**AVERTISSEMENT** : veuillez à lire tous les avertissements sur la sécurité, les instructions, les illustrations et les spécifications de la présente notice, dont les sections concernant la batterie et le chargeur qui figurent dans la notice d'origine du produit ou qui sont

fournies dans la notice séparée "Batteries et chargeurs". Il est possible de se procurer les notices en contactant le service client (consultez le dos de la présente notice).

## Caractéristiques techniques

	V <sub>cc</sub>	DCMWP134	DCMWSP156
Tension	2x18	2x18	2x18
Type de batterie		Li-Ion	Li-Ion
Régime à vide	/min	2300	2300
Vitesse maximum	/min	2500	2500
Longueur de la lame	cm	53	53
Poids	kg	28	30

Valeurs sonores et valeurs des vibrations (somme vectorielle triaxiale) selon la norme EN62841-1

L <sub>PA</sub> (niveau de pression sonore émis)	dB(A)	77	77
K (incertitude pour le niveau sonore donné)	dB(A)	3	3
L <sub>WA</sub> (niveau de puissance sonore)	dB(A)	83	83
K (incertitude pour le niveau sonore donné)	dB(A)	0,8	0,8

Valeur de vibration pondérée au niveau de la main/du bras :

Valeur des vibrations émises a <sub>h</sub> =	m/s <sup>2</sup>	2,5	2,5
Incertitude K =	m/s <sup>2</sup>	1,5	1,5

Le niveau sonore et/ou des vibrations émises indiqués dans ce feuillet d'informations ont été mesurés conformément à une méthode de test normalisée établie dans par la norme EN62841 et ils peuvent être utilisés pour comparer un outil à un autre. Ils peuvent également être utilisés pour effectuer une évaluation préliminaire de l'exposition.

**AVERTISSEMENT** : le niveau sonore et/ou de vibrations émis déclaré correspond aux applications principales de l'outil. Cependant, si l'outil est utilisé pour des applications différentes, avec des accessoires différents ou qu'il est mal entretenu, le niveau sonore et/ou de vibrations émis peut varier. Ces éléments peuvent augmenter considérablement le niveau d'exposition sur la durée totale de travail.

Toute estimation du degré d'exposition aux vibrations et/ou au bruit doit également prendre en compte les heures où l'outil est éteint ou lorsqu'il est en marche sans effectuer aucune tâche. Ces éléments peuvent sensiblement réduire le niveau d'exposition sur la durée totale de travail.

Identifiez et déterminez les mesures de sécurité supplémentaires pouvant protéger l'utilisateur des effets des vibrations et/ou du bruit, comme par exemple l'entretien de l'outil et des accessoires, le fait de conserver les mains au chaud (pertinent pour les vibrations) et d'organiser les méthodes de travail.

## Déclaration de conformité CE Directive Machines



### Tondeuse 2x18 V DCMWP134, DCMWSP156

DeWALT certifie que ces produits décrits dans la section **Caractéristiques techniques** sont en conformité avec : 2006/42/CE, EN 62841-1:2015 + A11:2022; EN IEC 62841-4-3:2021 + A11:2021.

Ces produits sont également conformes aux directives 2014/30/UE et 2011/65/UE.

2000/14/CE, Tondeuse à gazon, 50 < L ≤ 70, Annexe VI DEKRA Testing and Certification GmbH, Handwerkstraße 15, 70565 Stuttgart, Allemagne

N° d'identification de l'organisme mandaté : 0158

Niveau de puissance sonore selon 2000/14/CE (Article 12, Annexe VI, 50 < L ≤ 70 cm) :

L<sub>WA</sub> (puissance sonore mesurée) 83 dB(A)

Incertitude (K) = 0,8 dB(A)

L<sub>WA</sub> (puissance sonore garantie) 88 dB(A)

Pour obtenir plus de précisions, veuillez contacter DeWALT à l'adresse suivante ou de consulter la dernière page de la notice.

Le soussigné est responsable de la compilation du dossier technique et il fait cette déclaration au nom de DeWALT.

Markus Rompel  
Vice-Président Engineering, PTE-Europe  
DeWALT, Richard-Klinger-Straße 11,  
65510, Idstein, Allemagne  
08.24.2023



**AVERTISSEMENT** : afin de réduire le risque de blessure, lisez le manuel d'instruction.

## Définitions : consignes de sécurité

Les définitions ci-dessous décrivent le niveau de gravité de chaque mot signalétique. Lisez le manuel de l'utilisateur et soyez attentif à ces symboles.



**DANGER** : indique une situation de risque imminent qui, si elle n'est pas évitée, entraînera des blessures graves ou mortelles.



**AVERTISSEMENT** : indique une situation potentiellement dangereuse qui, si elle n'est pas évitée, **pourrait** entraîner des **blessures graves ou mortelles**.



**ATTENTION** : indique une situation potentiellement dangereuse qui, si elle n'est pas évitée, **pourrait** entraîner des **blessures légères ou modérées**.

**AVIS** : indique une pratique ne **posant aucun risque de blessures**, mais qui par contre, si rien n'est fait pour l'éviter, **pourrait** poser des risques de **dommages matériels**.



Indique un risque de choc électrique.



Indique un risque d'incendie.

## CONSIGNES DE SÉCURITÉ GÉNÉRALES PROPRES AUX OUTILS ÉLECTRIQUES



**AVERTISSEMENT** : veuillez lire tous les **avertissements de sécurité, toutes les instructions, illustrations et spécifications fournies avec cet outil électrique**. Le non respect des instructions listées ci-dessous peut conduire à des chocs électriques, des incendies et/ou de graves blessures.

### CONSERVER TOUTES CES DIRECTIVES ET CONSIGNES À TITRE DE RÉFÉRENCE

Le terme « outil électrique » mentionné dans les avertissements ci-après se rapporte aux outils alimentés sur secteur (avec fil) ou par piles (sans fil).

#### 1) Sécurité – Aire de Travail

- Maintenir l'aire de travail propre et bien éclairée.** Les lieux sombres ou encombrés sont propices aux accidents.
- Ne pas utiliser un outil électrique dans un milieu déflagrant, comme en présence de liquides, gaz ou poussières inflammables.** Les outils électriques peuvent produire des étincelles qui pourraient enflammer toute émanation ou poussière ambiante.
- Maintenir à l'écart les enfants, ou toute autre personne, lors de l'utilisation d'un outil électrique.** Toute distraction pourrait faire perdre la maîtrise de l'appareil.

#### 2) Sécurité – Électricité

- La fiche électrique de l'outil doit correspondre à la prise murale. Ne modifier la fiche en aucune façon. Ne pas utiliser de fiche d'adaptation avec un outil électrique mis à la terre (masse).** L'utilisation de fiches d'origine et de prises appropriées réduira tout risque de décharges électriques.
- Éviter tout contact corporel avec des éléments mis à la terre comme : tuyaux, radiateurs, cuisinières ou réfrigérateurs.** Les risques de décharges électriques augmentent lorsque le corps est mis à la terre.
- Ne pas exposer les outils électriques à la pluie ou à l'humidité.** Tout contact d'un outil électrique avec un liquide augmente les risques de décharges électriques.

- Ne pas utiliser le cordon de façon abusive. Ne jamais utiliser le cordon pour transporter, tirer ou débrancher un outil électrique. Protéger le cordon de toute source de chaleur, de l'huile, et de tout bord tranchant ou pièce mobile.** Les cordons endommagés ou emmêlés augmentent les risques de décharges électriques.
- En cas d'utilisation d'un outil électrique à l'extérieur, utiliser systématiquement une rallonge conçue à cet effet.** Cela diminuera tout risque de décharges électriques.
- Si on ne peut éviter d'utiliser un outil électrique en milieu humide, utiliser un circuit protégé par un dispositif de courant résiduel (RCD).** Cela réduira tout risque de décharges électriques.

#### 3) Sécurité Individuelle

- Rester systématiquement vigilant et faire preuve de jugement lorsqu'on utilise un outil électrique. Ne pas utiliser d'outil électrique en cas de fatigue ou sous l'influence de drogues, d'alcool ou de médicaments.** Tout moment d'inattention pendant l'utilisation d'un outil électrique comporte des risques de dommages corporels graves.
- Porter un équipement de protection individuel. Porter systématiquement un dispositif de protection oculaire.** Le fait de porter un masque anti-poussières, des chaussures antidérapantes, un casque de sécurité ou un dispositif de protection auditive, lorsque la situation le requiert, réduira les risques de dommages corporels.
- Prévenir tout démarrage accidentel. S'assurer que l'interrupteur est en position d'arrêt avant de brancher l'outil sur le secteur et/ou à la batterie, ou de le ramasser ou le transporter.** Transporter un outil le doigt sur l'interrupteur ou brancher un outil électrique alors que l'interrupteur est en position de marche invite les accidents.
- Retirer toute clé de réglage avant de démarrer l'outil.** Une clé laissée sur une pièce rotative d'un outil électrique comporte des risques de dommages corporels.
- Ne pas se précipiter. Garder une position et un équilibre adaptés à tout moment.** Cela permet un meilleur contrôle de l'outil électrique dans des situations inattendues.
- Porter des vêtements appropriés. Ne porter aucun vêtement ample ou bijou. Gardez vos cheveux et vos vêtements à l'écart des pièces mobiles.** Les vêtements amples, les bijoux ou les cheveux longs peuvent être happés par les pièces mobiles.
- Lorsqu'un dispositif de connexion à un système de dépoussiérage ou d'élimination est fourni, s'assurer qu'il est branché et utilisé correctement.** L'utilisation de ces dispositifs peut réduire les risques engendrés par les poussières.
- Ne pensez pas être à ce point familiarisé avec l'outil après l'avoir utilisé à de nombreuses reprises, au point de ne plus rester vigilant et d'en oublier les**



**consignes de sécurité.** Toute action imprudente peut engendrer de graves blessures en une fraction de seconde.

#### 4) Utilisation et Entretien des Outils Électriques

- a) **Ne pas forcer un outil électrique. Utiliser l'outil approprié au travail en cours.** L'outil approprié effectuera un meilleur travail, de façon plus sûre et à la vitesse pour laquelle il a été conçu.
- b) **Ne pas utiliser l'outil électrique si l'interrupteur ne permet pas de passer de l'état de marche à arrêt et inversement.** Tout outil électrique qui ne peut pas être commandé par l'interrupteur est dangereux et il faut le réparer.
- c) **Débranchez la prise du secteur et/ou retirez le bloc-batterie, s'il est amovible, de l'outil électrique avant d'effectuer tout réglage, de changer un accessoire ou de ranger l'outil électrique.** Ces mesures de sécurité préventives réduisent le risque de démarrage accidentel de l'outil électrique.
- d) **Après utilisation, ranger les outils électriques hors de portée des enfants et ne permettre à aucune personne non familière avec son fonctionnement (ou sa notice d'instructions) de l'utiliser.** Les outils peuvent être dangereux entre des mains inexpérimentées.
- e) **Entretien des outils électriques. Vérifier les pièces mobiles pour s'assurer qu'elles sont bien alignées et tournent librement, qu'elles sont en bon état et ne sont affectées d'aucune condition susceptible de nuire au bon fonctionnement de l'outil. En cas de dommage, faire réparer l'outil électrique avant toute nouvelle utilisation.** De nombreux accidents sont causés par des outils mal entretenus.
- f) **Maintenir tout organe de coupe propre et bien affûté.** Les outils de coupe bien entretenus et affûtés sont moins susceptibles de se coincer et sont plus faciles à contrôler.
- g) **Utiliser un outil électrique, ses accessoires, mèches, etc., conformément aux présentes directives et suivant la manière prévue pour ce type particulier d'outil électrique, en tenant compte des conditions de travail et de la tâche à effectuer.** L'utilisation d'un outil électrique à des fins autres que celles prévues est potentiellement dangereuse.
- h) **Maintenez toutes les poignées et surfaces de préhension sèches, propres et exemptes d'huile et de graisse.** Des poignées et des surfaces de préhension glissantes ne permettent pas de manipuler et de contrôler l'outil correctement en cas de situations inattendues.

#### 5) Utilisation et entretien de la batterie

- a) **Recharger la batterie uniquement avec le chargeur spécifié par le fabricant.** Un chargeur propre à un certain type de batterie peut créer des risques d'incendie lorsqu'utilisé avec d'autres batteries.
- b) **Utiliser les outils électriques uniquement avec leur batterie spécifique.** L'utilisation d'autres

batteries comporte des risques de dommages corporels ou d'incendie.

- c) **Après utilisation, ranger la batterie à l'écart d'objets métalliques, tels que trombones, pièces de monnaie, clés, clous, vis ou autres petits objets métalliques susceptibles de conduire l'électricité entre les bornes, car cela pose des risques de brûlures ou d'incendie.**
- d) **Si utilisée de façon abusive, la batterie pourra perdre du liquide. Éviter alors tout contact. En cas de contact accidentel, rincer abondamment à l'eau claire. En cas de contact oculaire, rincer puis consulter immédiatement un médecin.** Le liquide de la batterie peut engendrer irritation ou brûlures.
- e) **N'utilisez jamais un bloc-batterie ou un outil qui est endommagé ou qui a été modifié.** Une batterie endommagée ou altérée peut avoir un comportement imprévisible qui peut conduire à un incendie, une explosion ou un risque de blessure.
- f) **N'exposez pas le bloc-batterie ou l'outil au feu ou à des températures excessives.** L'exposition au feu ou à des températures dépassant 130 °C peut provoquer une explosion.
- g) **Respectez toutes les consignes de mise en charge et ne rechargez pas le bloc-batterie ou l'outil en dehors de la plage de températures spécifiée dans les instructions.** Une mise en charge inappropriée ou à des températures hors de la plage spécifiée peut endommager la batterie et augmenter le risque d'incendie.

#### 6) Réparation

- a) **Faire entretenir les outils électriques par un réparateur qualifié en n'utilisant que des pièces de rechange identiques.** Cela permettra de préserver l'intégrité de l'outil électrique et la sécurité de l'utilisateur.
- b) **Ne réparez jamais un bloc-batterie endommagé.** Les réparations sur les blocs-batteries ne doivent être effectuées que le fabricant ou l'un de ses prestataires de services agréés.

#### Avertissements de sécurité Tondeuse à gazon

1. **N'utilisez pas la tondeuse sous la pluie ou si les conditions sont humides.** Cela augmente sinon le risque de décharge électrique.
2. **N'utilisez pas la tondeuse si les conditions météorologiques sont mauvaises, tout particulièrement lorsqu'il y a un risque de foudre.** Vous réduirez ainsi le risque d'être frappé par la foudre.
3. **Contrôlez soigneusement l'absence d'animaux dans la zone où la tondeuse doit être utilisée.** Vous pourriez sinon blesser ces animaux avec la tondeuse.
4. **Vérifiez soigneusement la zone où la tondeuse doit être utilisée et retirez toutes les pierres, les bâtons, les fils métalliques, les os et tous les autres corps étrangers.** La projection d'objets peut occasionner des blessures.
5. **Avant d'utiliser la tondeuse, inspectez toujours visuellement l'absence d'usure et de dommage sur la**

- lame et les éléments de fixation de la lame.** Les pièces usées ou endommagées augmentent le risque de blessure.
6. **Vérifiez régulièrement l'absence de traces d'usure ou de dommage sur le récupérateur d'herbe.** L'usure ou l'endommagement du récupérateur d'herbe augmentent le risque de blessure.
  7. **Gardez les dispositifs de protection en place. Les dispositifs de protection doivent fonctionner correctement et être correctement installés.** Un carter de protection mal fixé, endommagé ou qui ne fonctionne pas correctement peut être la cause de blessures.
  8. **Maintenez toutes les prises d'air de refroidissement exemptes de tous débris.** Le blocage des prises d'air et les débris peuvent occasionner une surchauffe ou un risque d'incendie.
  9. **Veillez à toujours porter des chaussures de sécurité antidérapantes pour utiliser la tondeuse. N'utilisez pas la tondeuse si vous portez des sandales ou si vous êtes pieds nus.** Cela permet de réduire le risque de vous blesser les pieds au contact de la lame en mouvement.
  10. **Veillez à toujours porter un pantalon à jambes longues pour utiliser la tondeuse.** La projection d'objets peut vous blesser au niveau de toutes les parties exposées de votre peau.
  11. **N'utilisez pas la tondeuse si l'herbe est mouillée. Veillez à toujours marcher et à ne pas courir.** Cela permet de réduire le risque de glissade et de chute qui pourrait vous blesser.
  12. **N'utilisez pas la tondeuse sur des pentes trop abruptes.** Cela permet de réduire le risque de perte de contrôle et de chute qui pourrait vous blesser.
  13. **Si vous travaillez en pente, veillez à toujours garder vos pieds bien ancrés au sol, à toujours travailler en travers de la pente, et non de haut en bas ou de bas en haut et à toujours être extrêmement prudent en changeant de direction.** Cela permet de réduire le risque de perte de contrôle et de chute qui pourrait vous blesser.
  14. **Prenez toutes les précautions nécessaires quand vous retournez la tondeuse ou que vous la tirez vers vous. Restez attentif à ce qui vous entoure.** Cela permet de réduire le risque de trébucher.
  15. **N touchez pas les lames ni d'autres pièces mobiles dangereuses avant leur arrêt complet.** Cela permet de réduire le risque d'être blessé par les pièces en mouvement.
  16. **Pour supprimer un bouchage ou nettoyer la tondeuse, assurez que tous les interrupteurs électriques sont à l'arrêt et que le bloc-batterie a été retiré.** La mise en marche accidentelle de la tondeuse peut occasionner de graves blessures.
  17. **Arrêtez les organes de coupe si la machine doit être inclinée pour traverser des zones non engazonnées et pour transporter la machine de et vers la zone où elle doit être utilisée.**
  18. **N'inclinez pas la machine à l'allumage du moteur.**
  19. **Éteignez la machine et retirez la clé de sécurité et le bloc-batterie amovible, veillez à ce que toutes les pièces mobiles soient parfaitement immobiles.**
    - Après un choc avec un corps étranger, vérifiez l'état de la machine et effectuez les réparations éventuellement nécessaires avant de redémarrer et d'utiliser la machine.
    - Si la machine se met à vibrer anormalement, éteignez-la immédiatement et contrôlez sans attendre l'absence de dommages, remplacez ou réparez toutes les pièces endommagées et contrôlez le bon serrage de toutes les pièces.
  20. **Videz le récupérateur d'herbe avant de ranger la machine.**

## Consignes de sécurité



**AVERTISSEMENT :** L'utilisation d'appareils sans fil implique le respect de certaines précautions de sécurité élémentaires, dont celles qui suivent, afin de réduire les risques d'incendie, de choc électrique, de blessures et de dégâts matériels.



**AVERTISSEMENT :** Les consignes de sécurité doivent être respectées pendant l'utilisation. Pour votre propre sécurité ainsi que celle des personnes présentes à proximité, lisez ces instructions avant d'utiliser la machine. Veillez à bien conserver ces instructions afin de pouvoir les utiliser dans le futur.

- Veillez à attentivement lire l'intégralité de ce manuel avant d'utiliser l'appareil.
- Cette notice décrit la manière d'utiliser l'appareil. L'utilisation d'un accessoire ou d'un outil de taille ou l'utilisation de cet appareil à d'autres fins que celles recommandées dans ce manuel d'utilisation peut présenter un risque de blessures.
- Conservez ce manuel pour pouvoir vous y référer dans le futur.

## CONSERVEZ TOUS LES AVERTISSEMENTS ET TOUTES LES INSTRUCTIONS POUR POUVOIR VOUS Y RÉFÉRER DANS LE FUTUR

### Utiliser votre appareil

Prenez toujours toutes les précautions nécessaires lorsque vous utilisez l'appareil.

- Cet équipement n'est pas destiné à être utilisé par des personnes jeunes ou infirmes sans surveillance.
- Cet appareil ne doit pas être utilisé comme un jouet.
- Ne laissez pas les enfants ou les animaux s'approcher de la zone de travail ou toucher l'appareil.
- Une surveillance étroite est nécessaire lorsque l'appareil est utilisé près d'enfants.
- Il ne doit être utilisé que dans des endroits secs. Ne laissez pas l'appareil être mouillé.
- Ne plongez pas l'appareil dans l'eau.
- N'ouvrez pas le corps de l'appareil. Il n'y a aucune pièce réparable par l'utilisateur à l'intérieur.

- *N'utilisez pas l'appareil dans un environnement présentant des risques d'explosion, notamment en présence de liquides, gaz ou poussières inflammables.*
- *Avant l'utilisation, inspectez toujours visuellement l'absence d'usure et de dommage sur les lames, les boulons de la lames et l'ensemble de l'organe de coupe. Remplacez les lames et boulons usés ou endommagés par lots afin de maintenir un équilibre.*
- *Ne faites jamais fonctionner la machine si des personnes, et particulièrement des enfants ou des animaux sont à proximité.*
- *Gardez à l'esprit que l'utilisateur est responsable des accidents ou des risques subis par les autres ou leurs biens.*

### **Avant l'utilisation**

- *Pour faire fonctionner la machine, portez toujours des chaussures renforcées et un pantalon long. N'utilisez pas la machine si vous portez des sandales ou si vous êtes pieds nus. Évitez de porter des vêtements amples ou avec des cordons ou encore une cravate.*
- *Vérifiez toujours soigneusement la zone où la machine doit être utilisée et retirez tous les objets qui risqueraient d'être projetés par machine.*
- *Avant l'utilisation, inspectez toujours visuellement l'absence d'usure et de dommage sur la lame, le boulon de la lame et l'ensemble de la lame de coupe. Remplacez les composants usés ou endommagés par ensemble afin de conserver un bon équilibrage. Remplacez les étiquettes endommagées ou illisibles.*

### **Après l'utilisation**

- *Quand il n'est pas utilisé, l'appareil doit être rangé dans un endroit suffisamment aéré, sec et hors de portée des enfants.*
- *Rangez vos appareils hors de portée des enfants.*
- *Quand l'appareil est rangé ou transporté dans un véhicule, il doit être installé dans le coffre ou correctement calé pour éviter les mouvements dus aux changements de direction ou de vitesse.*

### **Vérification et réparations**

- *Avant utilisation, contrôlez l'absence de dommage sur l'appareil ou ses pièces. Contrôlez l'absence de pièces cassées, d'interrupteurs endommagés et de toutes autres anomalies susceptibles de nuire au bon fonctionnement de l'appareil.*
- *N'utilisez pas l'appareil si l'une de ses pièces est endommagée ou défectueuse.*
- *Faites réparer ou remplacer les pièces défectueuses ou endommagées par un réparateur agréé.*
- *Ne tentez jamais de retirer ou de remplacer des pièces autres que celles indiquées dans ce manuel.*
- *Prenez les précautions nécessaires pendant le réglage de la tondeuse pour ne pas coincer vos doigts entre les lames/pièces mobiles et les pièces fixes de la machine.*
- *Pendant l'entretien des lames, n'oubliez pas que même si l'alimentation est coupée, les lames peuvent encore bouger.*

## **Consignes de sécurité supplémentaires propres aux tondeuses**

- *Ne transportez pas la machine si elle est alimentée.*
- *Tenez fermement la poignée à deux mains pour utiliser la tondeuse.*
- *Si pour une raison quelconque, la tondeuse doit être inclinée, gardez vos deux mains dans la bonne position d'utilisation sur la poignée pendant l'inclinaison. Gardez vos deux mains en bonne position d'utilisation jusqu'à ce que la tondeuse soit à nouveau correctement posée au sol.*
- *Ne portez jamais d'écouteurs ou de casque pour écouter de la musique en utilisant la tondeuse.*
- *N'essayez jamais de régler la hauteur des roues quand le moteur tourne ou quand la clé de sécurité est en place.*
- *Si la tondeuse cale, relâchez la barre de démarrage pour arrêter la tondeuse, attendez que la lame s'arrête avant d'essayer de dégager la conduite d'éjection ou de supprimer tout élément du plateau de coupe.*
- *Éloignez vos mains et vos pieds des zones de coupe.*
- *Veillez à garder les lames bien affûtées. Portez toujours des gants de protection pour manipuler la lame de la tondeuse.*
- *Si vous utilisez le sac de récupération d'herbe, vérifiez régulièrement son état. Pour votre propre sécurité, remplacez le sac de récupération par un neuf si son usure est excessive.*
- *Prenez toutes les précautions nécessaires quand vous retournez la tondeuse ou que vous la tirez vers vous.*
- *Ne posez pas les mains ou les pieds à côté ou sous la tondeuse. Gardez en permanence l'ouverture d'éjection dégagée.*
- *Éliminez de la zone à tondre les cailloux, bâtons, câbles, jouets, os, etc. qui risqueraient d'être projetés par la lame. Les objets coincés dans la lame peuvent provoquer des blessures graves. Restez derrière la tondeuse lorsque le moteur est en marche.*
- *Ne faites pas fonctionner la tondeuse pieds nus ou si vous portez des sandales. Portez toujours des chaussures fermées.*
- *N'utilisez la tondeuse en marche arrière qu'en cas de nécessité absolue. Regardez toujours au bas et derrière la tondeuse lorsque vous vous déplacez en marche arrière.*
- *Ne dirigez jamais les éléments éjectés vers quiconque. Évitez d'éjecter l'herbe contre un mur ou un autre obstacle. Un effet de ricochet vers l'utilisateur est possible. Relâchez la barre de démarrage pour arrêter la tondeuse et arrêter la lame quand vous passez sur une surface gravillonnée.*
- *N'utilisez jamais la tondeuse sans que le sac de récupération d'herbe, le cache de l'ouverture d'évacuation, la protection arrière et les autres dispositifs de sécurité soient en place et en bon état de fonctionnement. Vérifiez régulièrement tous les carters de protection et de tous les dispositifs de sécurité pour contrôler qu'ils fonctionnent correctement et qu'ils remplissent bien leurs fonctions. Si un carter ou un dispositif de sécurité est endommagé, remplacez-le avant de continuer.*
- *Ne laissez jamais une tondeuse tourner sans surveillance.*
- *Relâchez toujours la barre de démarrage pour arrêter le moteur. Attendez que la lame soit complètement arrêtée avant de nettoyer la tondeuse, de retirer le sac de récupération*

d'herbe, de désobstruer le cache de l'ouverture d'éjection, lorsque vous quittez la tondeuse ou avant toute opération de réglage, réparation ou inspection.

- N'utilisez la tondeuse que de jour ou avec un bon éclairage artificiel. Les objets sur le chemin de la lame doivent être parfaitement visibles depuis la zone où la tondeuse est utilisée.
- Ne faites pas fonctionner la tondeuse si vous êtes sous l'influence d'alcool ou de drogues ou si vous êtes fatigué ou malade. Restez toujours vigilant, restez concentré sur ce que vous faites et gardez votre bon sens.
- Évitez les environnements dangereux. N'utilisez jamais la tondeuse si l'herbe est humide ou mouillée ou sous la pluie. Gardez toujours une bonne posture, marchez, ne courez jamais.
- Si la tondeuse se met à vibrer de façon anormale, relâchez la barre de démarrage, attendez que la lame s'arrête avant d'immédiatement rechercher d'où vient le problème. Les vibrations sont généralement signe de problème, consultez le **guide de dépannage** pour obtenir des conseils en cas de vibrations anormales.
- Portez toujours des protections oculaires et respiratoires adaptées lorsque vous utilisez la tondeuse.
- L'utilisation d'accessoires non recommandés pour cette tondeuse peut être dangereuse. N'utilisez que des accessoires homologués par DEWALT.
- Ne vous penchez jamais lorsque vous utilisez la tondeuse. Gardez en permanence une posture stable et équilibrée lorsque vous utilisez la tondeuse.
- Tondez en transversale par rapport à la pente, jamais de haut en bas ou vice versa. Prenez toutes les précautions nécessaires quand vous changez de direction en pente.
- Faites attention aux trous, bosses, pierres ou autres objets cachés. Un terrain irrégulier peut provoquer des risques de glissement et de chute. L'herbe haute peut cacher les obstacles.
- Ne tondez pas si l'herbe est mouillée ou sur des pentes excessivement raides. Une mauvaise posture peut provoquer des risques de glissement et de chute.
- Ne tondez pas à côté de tranchées, de fossés ou de remblais. Vous pourriez perdre l'équilibre.
- Laissez toujours la tondeuse refroidir avant de la ranger.
- Retirez la prise de la prise murale et retirez le bloc-batterie de la machine. Assurez-vous que toutes les pièces mobiles sont à l'arrêt :
  - Dès que vous quittez la machine ;
  - Avant de supprimer un bourrage ;
  - Avant de vérifier, de nettoyer ou de réparer la machine.

## Sécurité des personnes

- Cet appareil n'est pas conçu pour être utilisé par des personnes (y compris des enfants) aux capacités physiques, sensorielles ou intellectuelles réduites ou sans expérience ni connaissances, ou moins qu'elles ne soient supervisées ou qu'elles n'aient été formés sur la façon d'utiliser l'appareil, par une personne responsable de leur sécurité.

- Les enfants doivent être surveillés afin de garantir qu'ils ne jouent pas avec l'appareil.
- Après avoir heurté un corps étranger, vérifiez l'absence de dommage sur la machine et faites les réparations nécessaires.

## Risques résiduels

Malgré la mise en œuvre des normes de sécurité applicables et la présence de dispositifs de sécurité, certains risques résiduels ne peuvent pas être évités. Ils comprennent :

- Les blessures dues au contact avec des pièces mobiles/en rotation.
- Les blessures dues au changement de pièces, de lames ou d'accessoires.
- Les blessures dues à l'utilisation prolongée d'un outil. Lorsque vous utilisez un outil quel qu'il soit pendant de longues périodes, veillez à faire des pauses régulières.
- Les troubles de l'ouïe.
- Les risques pour la santé dus à l'inhalation des poussières émises pendant l'utilisation de l'outil (exemple : travail avec du bois, surtout le chêne, le hêtre et les panneaux en MDF).
- Les risques de blessures dus à la projection de particules.
- Ne soulevez et ne transportez jamais la machine si le moteur est en marche.
- Les risques de brûlures dus à des accessoires ayant chauffé pendant leur fonctionnement.
- Les risques de blessures dus à une utilisation prolongée.

## CONSERVEZ CES INSTRUCTIONS

### Type de batterie

Ces blocs-batteries peuvent être utilisés :

Batterie	(kg)	Batterie	(kg)
DCB546	1,08	DCB184/B/G	0,62
DCB547/G	1,46	DCB185	0,35
DCB548	1,46	DCB187	0,54
DCB549	2,12	DCB188	0,95
DCB181	0,35	DCB189	0,54
DCB182	0,61	DCBP034/G	0,32
DCB183/B/G	0,40	DCBP518/G	0,75
		DCB1880	0,98

Consultez le manuel de la batterie/du chargeur pour plus d'informations.

## Contenu de l'emballage

L'emballage contient :

- 1 Tondeuse à gazon
- 1 Sac de récupération de l'herbe
- 1 Goulotte d'évacuation latérale
- 1 Clé de sécurité
- 1 Notice d'utilisation

**REMARQUE** : Les blocs-batteries, chargeurs et mallettes ne sont pas fournis avec les modèles N. Les blocs-batteries et les chargeurs ne sont pas fournis avec les modèles NT. Les modèles B sont livrés avec des blocs-batteries Bluetooth®.

**REMARQUE :** La marque et les logos Bluetooth® sont des marques commerciales déposées appartenant à Bluetooth®, SIG, Inc. qui sont utilisées par DEWALT sous licence. Les autres marques et dénominations commerciales appartiennent à leurs propriétaires respectifs.

- Vérifiez que l'outil et ses pièces ou accessoires n'ont pas été endommagés pendant le transport.
- Prenez le temps de lire intégralement cette notice et de parfaitement la comprendre avant l'utilisation.

## Marquages apposés sur l'outil

Les pictogrammes suivants sont présents sur l'outil :



Lisez la notice avant l'utilisation.



Puissance sonore garantie selon la Directive 2000/14/CE.



N'exposez pas la machine à la pluie.



N'aspergez pas avec de l'eau.



Portez toujours un dispositif de protection oculaire.



Portez toujours des protections auditives.



Faites attention aux lames tranchantes.



Afin d'éviter le risque de graves blessures, ne tondez jamais en pente, à plus de  $15^\circ/25\%$ .



Ne tondez pas dans le sens de la pente, en descendant.



Ne tondez pas dans le sens de la pente, en montant.



Tondez les pentes de moins de  $15^\circ/25\%$  à la transversale.



Pensez à toujours regarder par terre derrière vous avant de faire marche arrière.



Ne faites pas fonctionner la machine sans que la trappe arrière ou la goulotte d'évacuation arrière ne soient en place.



Utilisez la machine avec la trappe arrière et la goulotte d'évacuation arrière en place.

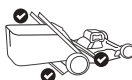

Utilisez la machine avec la trappe arrière et le sac de récupération de l'herbe en place.



Inspectez toujours la zone à tondez avant de commencer et retirez tous les objets qui pourraient être projetés par la lame.

Les lames en mouvement peuvent provoquer de graves blessures. Veillez à toujours garder vos mains et vos pieds loin du plateau de coupe et des ouvertures d'éjection. Veillez à toujours attendre que la lame soit à l'arrêt. Relâchez l'arceau pour éteindre la tondeuse, attendez que la lame cesse de tourner (environ 3 secondes) et retirez la clé de sécurité et le bloc-batterie avant de retirer et de réinstaller le récupérateur d'herbe, de nettoyer, de réviser, de transporter ou de soulever la tondeuse.



Éteignez la tondeuse, attendez que la lame cesse de tourner (environ 3 secondes) et retirez la clé de sécurité et le bloc-batterie avant de nettoyer, de réviser, de transporter ou de soulever la tondeuse.



Les objets coincés dans la lame de la tondeuse peuvent occasionner des blessures graves. Restez derrière la tondeuse lorsque le moteur est en marche. Veillez à ce que les personnes à proximité et les animaux domestiques soient toujours à une certaine distance de sécurité de la tondeuse quand elle est en marche. Relâchez l'arceau pour éteindre la tondeuse, attendez que la lame cesse de tourner (environ 3 secondes) avant de traverser des allées, des routes, des patios et des chemins gravillonnés.



Maintenez les enfants et les autres personnes éloignés quand la tondeuse est en marche.

## Emplacement du code date (Fig. C)

Le code de la date de fabrication **60** est composé de l'année en 4 chiffres, suivie de la semaine en 2 chiffres, suivie de 2 chiffres représentant le code de l'usine.

## Présentation (Fig. A)

**AVERTISSEMENT :** Ne modifiez jamais l'appareil électrique ni aucune de ses pièces. Il existe sinon un risque de blessures ou de dommages.

- 1 Poignée à action rapide
- 2 Support de poignée
- 3 Bouton de libération de la poignée
- 4 Poignée principale
- 5 Bouton de libération de la poignée
- 6 Clé de sécurité
- 7 Boîtier de commutation
- 8 Arceau
- 9 Levier d'auto-entraînement (DCMWSP156 uniquement)
- 10 Molette de réglage de la vitesse (DCMWSP156 uniquement)
- 11 Bouton d'alimentation
- 12 Panneau de commande
- 13 Indicateur Surchauffe
- 14 Indicateur Compteur Charge de coupe
- 15 Indicateur Pliage poignée
- 16 Indicateur Affûtage lame
- 17 Bouton Réinitialisation lame
- 18 Indicateur Niveau de charge
- 19 Cache Compartiment de la batterie
- 20 Levier de réglage Hauteur de coupe
- 21 Cache de la trappe arrière
- 22 Sac de récupération de l'herbe

23 Poignée du sac de récupération d'herbe

24 Déflecteur de mulching

25 Goulotte d'évacuation arrière

## Utilisation prévue

Cette tondeuse a été conçue pour les applications de tonte professionnelles.

**NE L'UTILISEZ PAS** dans un environnement humide ou en présence de liquides ou de gaz inflammables.

Cette tondeuse est un appareil professionnel destiné à l'entretien des pelouses.

**NE LAISSEZ PAS** les enfants toucher l'outil. Les utilisateurs inexpérimentés doivent être surveillés quand ils utilisent cet outil.

- **Jeunes enfants et personnes infirmes.** Cet appareil n'est pas destiné à être utilisé par de jeunes enfants ou des personnes infirmes sans surveillance.
- Ce produit n'est pas destiné à être utilisé par des personnes (y compris les enfants) aux capacités physiques, sensorielles ou intellectuelles réduites ou qui manquent d'expérience, de connaissances ou d'aptitudes, à moins qu'elles ne soient surveillées par une personne responsable de leur sécurité. Ne laissez jamais les enfants seuls avec ce produit.

## ASSEMBLAGE ET RÉGLAGES



**DANGER :** Afin de réduire tout risque de graves blessures, éteignez la machine et retirez la clé de sécurité et les blocs-batteries avant d'effectuer toute opération de réglage ou de retirer/installer un équipement ou un accessoire. Tout démarrage accidentel peut occasionner des blessures.

## Réglages de la poignée à action rapide (Fig. A–J)

La tondeuse est livrée en position Rangement. Vous devez régler la poignée à action rapide **1** en position Service avant de pouvoir continuer.

## Relever la poignée à action rapide (Fig. B, C)

1. Pour déverrouiller la poignée à action rapide **1** de la position Rangement, enfoncez le bouton de déverrouillage de la poignée **3**.  
**REMARQUE :** Le bouton de déverrouillage de la poignée **3** se trouve derrière le support de la poignée **2**.  
**REMARQUE :** La poignée principale **4** doit légèrement ressortir des deux côtés des tubes de la poignée à action rapide avant de pouvoir relever la poignée à action rapide **1** de la position Rangement, comme illustré par la Fig. B, C.
2. Relevez la poignée à action rapide **1** en position verrouillée. Veillez à bien entendre le clic et à ce que la poignée à action rapide **1** soit bien verrouillée en place avant de continuer.
3. Tirez la poignée principale **4** vers l'extérieur jusqu'à entendre les clics. La poignée à action rapide **1** est alors en position de service.  
**REMARQUE :** Veillez à ne pas pincer, tirer ou contraindre autrement le cordon **28**.

## Régler la hauteur de la poignée principale (Fig. A, D)

La poignée principale **4** peut être étendue pour convenir aux utilisateurs plus grands.

1. Pour étendre la poignée principale **4** à la position la plus basse, enfoncez le bouton de libération de la poignée **5** et tirez la poignée principale hors de son support **2** jusqu'à entendre le clic qui indique qu'elle est verrouillée en position basse.

**REMARQUE :** Le bouton de libération de la poignée **5** se trouve au bas du support de la poignée **2**.

2. Pour étendre la poignée principale **4** à la position la plus haute, enfoncez le bouton de libération de la poignée **5** et tirez la poignée principale hors de son support **2** jusqu'à entendre le clic qui indique qu'elle est verrouillée en position haute.

3. Veillez à ce que la poignée principale **4** soit bien verrouillée en place avant d'aller plus loin.

**REMARQUE :** Quand les batteries **26** et la clé de sécurité **6** sont insérées et que l'arceau **8** est tiré, l'indicateur Pliage poignée **15** s'allume si la poignée à action rapide **1** n'est pas verrouillée en place.

4. Pour rétracter la poignée principale **2** à la position la plus basse, enfoncez le bouton de libération de la poignée **5** et poussez la poignée principale **4** vers le support **2** jusqu'à entendre le clic qui indique qu'elle est verrouillée en position basse.

## Mode Rangement (Fig. E-J)



**DANGER : AVANT DE RETIRER OU D'INSTALLER LES BATTERIES, VEILLEZ À BIEN RETIRER LA CLÉ DE SÉCURITÉ.**



**DANGER :** Éteignez la machine et retirez la clé de sécurité et les blocs-batteries.

1. Pour rétracter la poignée principale **4**, enfoncez le bouton de libération de la poignée **5** et poussez la poignée principale **4** vers son support **2** jusqu'à entendre les deux clics qui indiquent que les deux côtés de la poignée sont bien verrouillés en place. La poignée principale **4** doit reposer complètement contre le support de la poignée.

**REMARQUE :** La poignée principale **4** doit être rentrée complètement dans l'ouverture prévue **29**. Si ce n'est pas le cas, comme illustré par la Fig. E, poussez la poignée principale **4** vers le support de la poignée **2** jusqu'à entendre les deux clics et que les deux côtés des fenêtres de la poignées **29** soient bien refermés, comme illustré par la Fig. F.

**REMARQUE :** Veillez à ce que les deux attaches de rangement **30** à l'arrière des tubes de la poignée à action rapide **1** ressortent vers l'extérieur, comme illustré par la Fig. H avant d'abaisser la poignée à action rapide **1** en position Rangement.

2. Repliez la poignée **1** vers les roues avant **32** dans la position Rangement. Faites attention à bien entendre les deux clics au moment où les deux attaches de

rangement **30** glissent dans les fentes de rangement **31**, comme illustré par la Fig. I.

3. Veillez à ce que la poignée à action rapide **1** soit bien verrouillée en position Rangement avant d'aller plus loin.
4. La tondeuse peut être rangée debout sans le sac de récupération de l'herbe ou à plat sur ses roues, comme illustré par la Fig. J.

**REMARQUE :** Veillez à ne pas pincer, tirer ou contraindre autrement le cordon **28**.

## Sac de récupération de l'herbe (Fig. A, K)



**DANGER :** Éteignez la machine et retirez la clé de sécurité et les blocs-batteries.

1. Relevez le cache de la trappe arrière **21**, retirez le déflecteur de mulching **24** et positionnez le sac de récupération de l'herbe **22** sur la tondeuse, de sorte que les pattes du sac **33** glissent dans les fentes **39** à l'intérieur de la partie en plastique des supports de la poignée. Abaissez ensuite le cache de la trappe arrière **21**.

**REMARQUE :** Si elle est installée, retirez la goulotte d'évacuation latérale **25** et veillez à ce que le cache de la trappe arrière **21** soit complètement relevée avant d'installer le sac de récupération de l'herbe **22**.

## Mulching (Fig. A, L)



**DANGER :** Éteignez la machine et retirez la clé de sécurité et les blocs-batteries.

1. Pour faire fonctionner la tondeuse en mode Mulching, retirez le sac de récupération de l'herbe **22** ou la goulotte d'évacuation **25**.
2. Relevez le cache de la trappe arrière **21** et glissez complètement le déflecteur de mulching **24** dans la tondeuse.
3. Veillez à ce que les tiges **35** sur le déflecteur de mulching **24** entrent bien dans les fentes **36** de la tondeuse, comme illustré par la Fig. L.
4. Veillez à ce que le cache de la trappe arrière **21** soit correctement fermé.

## Évacuation latérale (Fig. O)



**DANGER :** Éteignez la machine et retirez la clé de sécurité et les blocs-batteries.

1. Pour faire fonctionner la tondeuse en mode Évacuation latérale, retirez le sac de récupération de l'herbe **22**.  
**REMARQUE :** S'il est installé, retirez le déflecteur de mulching **24**.
2. Relevez le cache de la trappe arrière **21** et accrochez la goulotte d'évacuation latérale **25** sur la tondeuse, comme illustré par la Fig. A, M.
3. Relâchez le cache de la trappe arrière **21** et veillez à ce que la goulotte d'évacuation latérale **25** soit bien fixée en place avant d'utiliser la tondeuse.

## Régler la hauteur de la tondeuse (Fig. N)

La hauteur de coupe peut être réglée grâce au levier de réglage de la hauteur de coupe **20**.

**REMARQUE :** Si vous n'êtes pas sûr de la hauteur à laquelle tondre, commencez à tondre avec le levier de réglage de la hauteur de coupe **20** réglé au plus haut et ajustez la hauteur en fonction de vos besoins.

### Pour régler la hauteur de coupe

1. Tirez le levier de réglage de la hauteur de coupe **20** hors de l'encoche de verrouillage **37**.
2. Déplacez le levier de réglage de la hauteur de coupe **20** vers l'arrière de la tondeuse pour augmenter la hauteur de coupe.
3. Déplacez le levier de réglage de la hauteur de coupe **20** vers l'avant de la tondeuse pour diminuer la hauteur de coupe.
4. Poussez le levier de réglage de hauteur de coupe **20** dans l'une des encoches de verrouillage **37**.

## UTILISATION

 **DANGER :** Afin de réduire tout risque de graves blessures, éteignez la machine et retirez la clé de sécurité et les blocs-batteries avant d'effectuer toute opération de réglage ou de retirer/installer un équipement ou un accessoire. Tout démarrage accidentel peut occasionner des blessures.

### Position appropriée des mains (Fig. O, P)

 **AVERTISSEMENT :** afin de réduire le risque de blessure corporelle grave, utilisez **TOUJOURS** la position des mains appropriée comme illustré.

 **AVERTISSEMENT :** afin de réduire le risque de blessure grave, tenez **TOUJOURS** solidement en prévision d'une rétroaction soudaine.

#### DCMWP134

La position correcte des mains consiste à saisir la poignée principale à deux mains **4** ainsi que l'anse **8** comme indiqué dans la Fig. O.

#### DCMWSP156

La position correcte des mains exige que les deux mains saisissent ensemble la poignée principale **4** et l'anse **8** lorsque l'appareil n'est pas en mode d'autopropulsion, et que les deux mains saisissent ensemble la poignée principale, l'anse et le levier d'autopropulsion **9** lorsque l'appareil est en mode d'autopropulsion, comme indiqué dans la Fig. P.

## LISEZ CETTE NOTICE D'UTILISATION AVANT D'UTILISER VOTRE TONDEUSE

Consultez la Fig. A au début de cette notice pour découvrir la liste complète des composants. Conservez cette notice afin de pouvoir vous y référer dans le futur.

 **DANGER : lame tranchante en mouvement.** Ne faites pas fonctionner la tondeuse en mode Mulching si la trappe arrière n'est pas correctement fermée par la tension du ressort. De graves blessures pourraient sinon en résulter. Déposez votre tondeuse dans le centre de réparation le plus proche.

 **DANGER :** ne faites pas fonctionner la tondeuse si la poignée n'est pas verrouillée en place.

 **DANGER : lame tranchante en mouvement.** Ne faites jamais fonctionner la tondeuse en mode Mise en sac si les pattes du sac de récupération de l'herbe ne sont pas correctement en place sur la tondeuse et si la trappe arrière ne repose pas fermement contre la partie supérieure du sac de récupération. De graves blessures pourraient sinon être occasionnées.

 **DANGER : lame tranchante en mouvement.** Ne faites pas fonctionner la tondeuse en mode Évacuation latérale si la goulotte d'évacuation arrière n'est pas correctement installée avec la trappe arrière reposant fermement dessus.

 **AVERTISSEMENT :** laissez la tondeuse fonctionner à son propre rythme. Ne la poussez pas au-delà de sa capacité.

## Installer et retirer les blocs-batteries

### (Fig. A, Q)

 **DANGER : AVANT DE RETIRER OU D'INSTALLER LES BATTERIES, VEILLEZ À BIEN RETIRER LA CLÉ DE SÉCURITÉ, AFIN D'ÉVITER TOUT DÉMARRAGE ACCIDENTEL.**

Cette tondeuse est conçue pour fonctionner avec deux blocs-batteries de même capacité. La tondeuse ne peut pas fonctionner avec un seul bloc-batterie et, si vous utilisez des blocs-batteries d'une capacité différente, le bloc-batterie dont la capacité est la plus faible provoque, une fois déchargé, l'arrêt de la machine.

La tondeuse s'éteint et l'indicateur de surchauffe **13** clignote si le bloc-batterie atteint la limite haute de température. Cela peut se produire en tondant de l'herbe trop dense. Si cela se produit, laissez le bloc-batterie refroidir puis reprenez la tonte en remontant le plateau de coupe.

**REMARQUE :** Pour un résultat optimal, veillez à ce que les blocs-batteries soient parfaitement rechargés.

### Pour installer les blocs-batteries

1. Maintenez relevé le cache du compartiment à batterie **19** pour pouvoir accéder au compartiment à batterie **38**.
2. Glissez un bloc-batterie **26** dans le port de la batterie **38** jusqu'à entendre un clic (Fig. A, Q). Répétez cette opération avec le deuxième bloc-batterie **26**.  
**REMARQUE :** Veillez à ce que les deux blocs-batteries soient parfaitement en place et bien fixés en position avant de démarrer la tondeuse.
3. Fermez le cache du compartiment à batterie **19**. Assurez-vous que le cache est bien refermé avant de démarrer la tondeuse.

### Pour retirer les blocs-batteries

1. Maintenez relevé le cache du compartiment à batterie **19** pour pouvoir accéder au compartiment à batterie **38**.
2. Enfoncez le bouton de libération de la batterie **27** sur les blocs-batteries **26** et tirez les blocs-batteries hors du compartiment à batteries **38**.



## Blocs-batteries avec jauge de puissance

Certains blocs-batteries DEWALT sont équipés d'une jauge de puissance composée de trois voyants verts qui indiquent le niveau de charge restant dans le bloc-batterie.

Pour activer la jauge de puissance, maintenez enfoncé le bouton de la jauge de puissance. Une combinaison de trois DEL vertes s'allument de façon à indiquer le niveau de charge restant.

Lorsque le niveau de charge de la batterie est inférieur à la limite permettant l'utilisation, la jauge de puissance ne s'allume plus et la batterie doit être rechargée.

**REMARQUE :** la jauge de puissance ne donne qu'une indication de la charge restant dans le bloc-batterie. Elle n'indique pas la fonctionnalité de l'outil et elle peut être sujette à des variations en fonction des composants du produit, de la température et de l'intervention réalisée par l'utilisateur final.

## Clé de sécurité (Fig. A, R)



**DANGER : Lame tranchante en mouvement.** Afin d'empêcher le démarrage accidentel ou non autorisé de votre tondeuse sans fil, une clé de sécurité amovible y a été ajoutée. La tondeuse n'est plus du tout opérationnelle lorsque la clé de sécurité est retirée de la tondeuse.



**DANGER : Les lames en mouvement peuvent provoquer de graves blessures.** Afin d'éviter de graves blessures, éteignez la machine, retirez la clé de sécurité et les blocs-batteries lorsque la machine est laissée sans surveillance et avant de recharger, de nettoyer, de réviser, de transporter, de lever ou de ranger la tondeuse.

1. Insérez la clé de sécurité **6** dans la serrure **50**, située sur la poignée principale **4**, jusqu'à ce qu'elle soit complètement enfoncée à l'intérieur de la serrure **50** comme illustré par la Fig. A, R.
2. La tondeuse est alors opérationnelle.

## Indicateurs sur le panneau de commande (Fig. A, S)

Le panneau de commande **12** intègre l'indicateur Niveau de charge, l'indicateur Compteur de charge, l'indicateur Température, l'indicateur Pliage poignée, l'indicateur Affûtage lame et le bouton de réinitialisation.

### Indicateur Niveau de charge (Fig. S)



La DCMWP134 et la DCMWSP156 sont équipées d'un indicateur Niveau de charge. Il affiche le niveau de charge actuel des batteries pendant l'utilisation. Il n'indique pas la fonctionnalité de la machine et peut être sujet à des variations en fonction des composants du produit, de la température et de l'intervention réalisée par l'utilisateur final.

- Les voyants de niveau de charge **18** s'allument pour indiquer le pourcentage de charge restant dans les batteries.

- Quand tous les 5 voyants de niveau de charge **18** sont allumés, cela indique que les batteries sont complètement rechargées.
- Lorsqu'un seul voyant de niveau de charge **18** s'allume, cela indique que le niveau de charge restant est bas et quand il clignote, les batteries sont déchargées. Retirez les batteries et rechargez-les.

## Voyant d'état du niveau de charge

	NIVEAU DE CHARGE	COULEUR DU VOYANT DU NIVEAU DE CHARGE
	100% - 85%	Blanc
	70% - 85%	Blanc
	50% - 70%	Blanc
	25% - 50%	Blanc
	≤ 25%	Blanc
	Extinction Batterie faible	Blanc et clignotant

## Indicateur Pliage poignée (Fig. A, S)



L'indicateur Pliage poignée **15** s'allume quand la poignée à action rapide **1** n'est pas en position opérationnelle. Pour éteindre l'indicateur Pliage poignée **15**, consultez la section **Relever la poignée à action rapide** de la présente notice.

## Indicateur Compteur Charge de coupe (Fig. S)



L'indicateur Compteur Charge de coupe **14** s'allume blanc, jaune ou rouge pendant la tonte.

- Blanc indique une faible charge de coupe.
- Jaune indique une charge de coupe moyenne.
- Rouge indique une charge de coupe élevée. La tonte à une charge de coupe élevée réduit l'autonomie de la tondeuse.

## Indicateur Surchauffe (Fig. S)



- L'indicateur Surchauffe **13** s'allume ambre et il clignote quand les batteries ou le moteur sont en surcharge pendant l'utilisation.
- L'indicateur Surchauffe **13** s'allume rouge et il clignote quand le module a atteint une température trop élevée.
- Pour éteindre l'indicateur Surchauffe **13**, laissez les batteries et la tondeuse refroidir. Une fois refroidie, redémarrez la tondeuse et reprenez la tonte en relevant le plateau de coupe.

## Indicateur Affûtage lame (Fig. S)



L'indicateur Affûtage lame **16** s'allume quand les lames doivent être entretenues. Affûtez ou remplacez les lames, consultez la section **Affûter la lame** dans la présente notice.

## Bouton Réinitialisation lame (Fig. S)



**REMARQUE :** Veillez à ce que les blocs-batteries **26** et la clé de sécurité **6** soient bien en place avant de réinitialiser.

Pour supprimer l'indicateur Affûtage lame **16**, allumez le panneau de commande **12** en maintenant l'arceau relevé **8** contre la poignée principale **4**. Maintenez le bouton de réinitialisation de la lame **17** jusqu'à ce que l'indicateur Affûtage lame **16** s'éteigne.

## Démarrer la tondeuse (Fig. O–R)



**DANGER : Lame tranchante en mouvement. Ne tentez jamais de neutraliser le fonctionnement du boîtier de commutation et/ou de la clé de sécurité car de graves blessures pourraient sinon être occasionnées.**



**AVERTISSEMENT :** Veillez à ce que le système d'entraînement automatique soit désactivé avant de démarrer la tondeuse.

**REMARQUE :** La tondeuse est opérationnelle à condition que les blocs-batteries **26** et la clé de sécurité **6** soient en place.

1. Maintenez relevé le cache du compartiment à batterie **19** pour pouvoir accéder au compartiment à batterie **38**.
2. Glissez un bloc-batterie **26** dans le compartiment à batteries **38** jusqu'à entendre un clic. Répétez cette opération avec le deuxième bloc-batterie **26**.

**REMARQUE :** Veillez à ce que les deux blocs-batteries soient parfaitement en place et bien fixés en position avant de démarrer la tondeuse.

3. Fermez le cache du compartiment à batterie **19**. Veillez à ce que le cache du compartiment à batterie **19** soit complètement refermé avant de démarrer la tondeuse.

4. Insérez la clé de sécurité **6** dans la serrure **50**, située sur la poignée principale **4**, jusqu'à ce qu'elle soit complètement enfoncée à l'intérieur de la serrure **50** comme illustré par la Fig. A, R.

5. Pour allumer le panneau de commande **12**, maintenez l'arceau **8** tiré contre la poignée principale **4**.
6. Pour démarrer les lames de la tondeuse, continuez à tirer l'arceau **8** vers la poignée principale **4** puis appuyez sur le bouton de mise en marche **11**.

**REMARQUE :** Vous pouvez relâcher le bouton de mise en marche **11** une fois la tondeuse démarrée, mais vous devez continuer à maintenir l'arceau **8** contre la poignée principale **4** pour que la tondeuse reste en marche.

7. Pour ÉTEINDRE la tondeuse, relâchez l'arceau **8**.



**AVERTISSEMENT :** N'essayez jamais de bloquer l'interrupteur ou l'arceau en position Marche.

**REMARQUE :** Quand l'arceau **8** est revenu à sa position d'origine, cela active le "mécanisme de freinage automatique". Le moteur est freiné et les lames de la tondeuse cessent de tourner en moins de trois secondes. Si les lames de la tondeuse continuent à tourner plus de trois secondes, cessez toute utilisation de la tondeuse et faites-la réparer.

## DCMWSP156 UNIQUEMENT

### Système d'auto-entraînement (Fig. T)



**DANGER : Lame tranchante en mouvement. Ne tentez jamais de neutraliser le fonctionnement du boîtier de commutation, du système d'auto-entraînement ou de la clé de sécurité car de graves blessures pourraient sinon être occasionnées.**

Votre tondeuse DCMWSP156 est équipée d'un système d'entraînement automatique qui fonctionne indépendamment des lames de la tondeuse.

1. Pour utiliser l'auto-entraînement, enfoncez le levier d'auto-entraînement lever **9** vers la poignée principale **4**.
2. Pour désactiver l'entraînement automatique, relâchez le levier d'auto-entraînement **9**.

**REMARQUE :** À certains moments pendant la tonte, il est plus facile de manœuvrer autour des arbres ou des plantes si l'entraînement automatique est désactivé. La tondeuse peut très bien être utilisée sans que le système d'entraînement automatique ne soit activé.

## DCMWSP156 UNIQUEMENT

### Molette de réglage de la vitesse (Fig. A, U)

Votre DCMWSP156 tondeuse est équipée d'une molette de réglage de la vitesse **10** située près du panneau de commande **12**. Les chiffres sur la molette de réglage de la vitesse **10** indiquent à quelle rapidité ou à quelle lenteur le système d'auto-entraînement propulse la tondeuse. Plus le chiffre est petit plus la machine est propulsée lentement. Plus le chiffre est grand plus la machine est propulsée rapidement.

1. Pour augmenter la vitesse du système d'auto-entraînement, tournez la molette de réglage de la vitesse **10** vers le lapin **40**.

**REMARQUE :** La molette de réglage de la vitesse **10** affiche un plus grand chiffre.

- Pour diminuer la vitesse du système d'auto-entraînement, tournez la molette de réglage de la vitesse **10** vers la tortue **41**.

**REMARQUE :** La molette de réglage de la vitesse **10** affiche un plus petit chiffre.

## Sur-sollicitation (surcharge) de la tondeuse

Afin d'éviter l'endommagement dû à une surcharge, ne tentez pas de tondre trop d'herbe à la fois. Ralentissez la cadence de la tonte ou augmentez la hauteur de coupe.

## Conseils concernant la tonte (Fig. A)



**AVERTISSEMENT : VÉRIFIEZ TOUJOURS LA ZONE OÙ LA TONDEUSE DOIT ÊTRE UTILISÉE ET RETIREZ TOUTES LES PIERRES, BÂTONS, CÂBLES, OS ET AUTRES DÉBRIS QUI POURRAIENT ÊTRE PROJETÉS PAR LA LAME EN MOUVEMENT.**



**AVERTISSEMENT :** Ne tondez jamais dans le sens des pentes, jamais de haut en bas. Prenez toutes les précautions nécessaires quand vous changez de direction en pente. Ne tondez jamais les pentes trop rides (plus de 15 degrés). Veillez à toujours garder une posture stable.

- Relâchez l'arceau **8** pour éteindre la tondeuse quand vous traversez une surface gravillonnée (des cailloux peuvent être projetés par les lames).
- Réglez la tondeuse à la hauteur de coupe la plus élevée quand le sol est accidenté ou que l'herbe est haute. La tonte d'une trop grande quantité d'herbe à la fois peut surcharger le moteur et entraîner l'arrêt de la tondeuse.
- Si le sac de récupération **22** est utilisé pendant la saison de pousse rapide de l'herbe, l'herbe peut avoir tendance à s'accumuler au niveau de l'ouverture d'éjection. Relâchez l'arceau pour éteindre la tondeuse et retirez la clé de sécurité **6** et les blocs-batteries **26**. Retirez le sac de récupération **22** et faites tomber l'herbe en secouant le fond du bac. Nettoyez également l'herbe ou les débris accumulés autour de l'ouverture d'évacuation. Réinstallez le sac de récupération de l'herbe **22**.
- Si la tondeuse se met à vibrer de façon anormale, relâchez l'arceau pour l'arrêter, retirez la clé de sécurité et les blocs-batteries. Cherchez immédiatement la cause des vibrations. Les vibrations servent généralement d'avertissement. Ne réutilisez pas la tondeuse avant qu'elle ait été révisée.
- Pour garantir des résultats optimaux, maintenez les lames affûtées et bien équilibrées.
- Inspectez et nettoyez parfaitement la tondeuse après chaque utilisation. Un plateau de coupe avec de l'herbe agglutinée perd en performance.
- Relâchez toujours l'arceau pour éteindre la tondeuse, retirez la clé de sécurité et les blocs-batteries si vous devez laisser la tondeuse sans surveillance même pour un court instant.

## Les suggestions suivantes vous aideront à obtenir une autonomie optimale avec votre tondeuse sans fil :

- Ralentissez dans les zones où l'herbe est très haute ou épaisse.
- Évitez de tondre si l'herbe est mouillée par la pluie ou la rosée.
- Tondez régulièrement votre pelouse, en particulier pendant les périodes de croissance rapide.

**REMARQUE :** Il est recommandé de recharger les deux blocs-batteries après chaque utilisation pour prolonger leur durée de vie. La recharge fréquente n'endommage pas vos blocs-batteries et elle vous permet d'être sûr que les blocs-batteries sont complètement rechargés et prêts pour la prochaine utilisation.

**REMARQUE :** Le fait de ranger les blocs-batteries sans qu'ils soient complètement rechargés raccourcit leur durée de vie.

## MAINTENANCE



**DANGER : Afin de réduire tout risque de graves blessures, éteignez la machine et retirez la clé de sécurité et les blocs-batteries avant d'effectuer toute opération de réglage ou de retirer/installer un équipement ou un accessoire. Tout démarrage accidentel peut occasionner des blessures.**

## Accessoires en option



**AVERTISSEMENT :** les accessoires, autres que ceux proposés par DeWALT n'ayant pas été testés avec ce produit, leur utilisation avec cet outil pourrait être dangereuse. Afin de réduire les risques de blessures, n'utilisez que les accessoires DeWALT recommandés avec ce produit.

Contactez votre revendeur pour obtenir plus de précisions sur les accessoires compatibles.

## Retirer et installer les lames (Fig. V–BB)



**DANGER : RISQUE DE BLESSURES. LORSQUE VOUS RÉASSEMBLEZ LE SYSTÈME DE LAME, ASSUREZ-VOUS QUE CHAQUE PIÈCE EST CORRECTEMENT REMONTÉE, COMME DÉCRIT CI-DESSOUS. LE MAUVAIS ASSEMBLAGE DE LA LAME ET DES AUTRES PIÈCES DU SYSTÈME PEUT PROVOQUER DE GRAVES BLESSURES.**



**DANGER : Afin de réduire tout risque de blessures graves, éteignez la machine, retirez la clé de sécurité et les blocs-batteries avant d'effectuer toute opération de réglage ou de retirer/installer toute pièce ou accessoire. Un démarrage accidentel peut occasionner des blessures.**

**Des lames de rechange sont disponibles dans votre centre d'assistance le plus proche.** Cette tondeuse utilise des lames de rechange : DT20902.

Découpez une chute de bois de 38 mm x 89 mm **42** (d'environ 61 cm de long) pour empêcher les lames de tourner pendant le retrait du système de lame **43**.



**AVERTISSEMENT :** Veillez à toujours porter des gants et des lunettes de protection. Posez la tondeuse sur son côté. Faites attention aux tranchants des lames.

1. Posez la tondeuse sur le côté, avec deux roues à plat sur le sol.
2. Placez la chute de bois de 38 mm x 89 mm **42** entre le système de lame **47** et la lèvre extérieure du plateau de coupe, comme illustré par la Fig. V pour empêcher les lames de tourner.

3. Dévissez et retirez le boulon du système de lame **43** dans le sens inverse des aiguilles d'une montre à l'aide d'une 14 mm (9/16") clé **44** (non fournie), comme illustré par la Fig. V, W.

4. Retirez l'entretoise clavetée **45** et le système de lame **47** de l'arbre de la lame **49**.

5. Fixez le système de lame **47** dans un étau **34** comme illustré par la Fig. X.

6. Dévissez les quatre écrous de la lame **51** dans le sens inverse des aiguilles d'une montre à l'aide d'une 14 mm (9/16") montre **44** (non fournie) comme illustré par la Fig. X. Dévissez d'abord les deux écrous **51** de la lame **1 53** puis retirez la lame **1**. Dévissez ensuite les deux écrous **51** de la lame **2 52** puis tirez la lame **2** du moyeu **48**.

**REMARQUE :** Les lames de tondeuse **53** et **52** intègrent des trous d'installation clavetés **55** qui ne permet de les installer sur le moyeu **48** que dans un sens.

7. Contrôlez l'absence de dommage sur toutes les pièces et remplacez-les si nécessaire.

8. Installez des lames neuves ou réaffûtées sur le moyeu de lame **48**, comme illustré par la Fig. Y, Z.

9. La lame **2 52** est installée en premier, les trous pour les boulons alignés avec les goujons de lame extérieurs **56** et le trou d'installation claveté **55** sur le moyeu de lame **48** comme illustré par la Fig. Y.

**REMARQUE :** Veillez à ce que le trou d'installation claveté **55** encercle la clavette **57** sur le moyeu de lame **48** comme illustré par la Fig. Y. La clavette **57** doit ressortir de la lame **2 52**.

10. La lame **1 53** est installée en second, les trous de boulons alignés avec les goujons de lame intérieurs **58** et le trou d'installation claveté **55** sur le moyeu de lame **48** comme illustré Fig. Z.

**REMARQUE :** Veillez à ce que le trou d'installation claveté **55** encercle la clavette **57** sur le moyeu de lame **48** et repose à fleur comme illustré par la Fig. Z.

**REMARQUE :** Si la lame **1 53** n'est pas à fleur de la clavette **57** sur le moyeu de lame **48**, c'est que les lames n'ont pas été installées dans le bon sens et qu'elles doivent être inversées.

11. Vissez les quatre écrous de lame **51** sur les goujons de lame **56** et **58** comme illustré par la Fig. Y, Z. Serrez à la main les quatre écrous de lame **51**.

**REMARQUE :** Pour installer une lame affûtée ou une lame neuve sur le moyeu de lame **48** veillez à ce que le bas de la lame marqué **Côté Herbe** fasse face au sol une fois la tondeuse remise à l'endroit.

12. Fixez le système de lame **47** dans un étau **34**. Serrez les quatre écrous de lame **51** dans le sens des aiguilles d'une

montre à l'aide d'une 14 mm (9/16") clé **44** (non fournie). Serrez les quatre écrous de lame **51** à un couple de 18-27 Nm (13-20 ft-lbs).

13. Dans cet ordre, installez le système de lame **47** et l'entretoise clavetée **45** sur l'arbre **49** comme illustré par la Fig. AA.

**REMARQUE :** Alignez les clavettes **46** sur l'entretoise clavetée **45** avec les fentes clavetées **59** sur l'arbre **49** comme illustré par la Fig. AA.

14. Installez le boulon du système de lame **43** et serrez-le à la main.
15. Placez la chute de bois de 38 mm x 89 mm **42** entre le système de lame **47** et la lèvre extérieure du plateau de coupe, comme illustré par la Fig. BB pour empêcher les lames de tourner.
16. Serrez complètement le boulon du système de lame **43** à l'aide d'une 14 mm (9/16") clé **44** (non fournie). Serrez le boulon du système de lame **43** à 50-68 Nm (37-50 ft-lbs).
17. Ramenez la tondeuse dans sa position normale.

## Affûter la lame

POUR DES PERFORMANCES OPTIMALES, MAINTENEZ LA LAME AFFÛTÉE. UNE LAME ÉMOUSSÉE NE COUPE PAS L'HERBE DE FAÇON NETTE.



**AVERTISSEMENT :** Utilisez des gants et une protection oculaire adaptée pour retirer, affûter et installer les lames. Veillez à bien retirer la clé de sécurité et les blocs-batteries.

Dans des conditions normales, l'affûtage des lames deux fois au cours de la saison suffit. Le sable émousse la lame rapidement. Si le sol est sablonneux, un affûtage plus fréquent peut être nécessaire. **REMPLACEZ IMMÉDIATEMENT TOUTE LAME QUI SERAIT TORDUE OU ENDOMMAGÉE.**

### Lorsque vous affûtez une lame :

- Assurez-vous que la lame reste bien équilibrée.
- Affûtez les lames en gardant leur angle de coupe d'origine.
- Affûtez les tranchants des deux côtés de la lame, en retirant la même quantité de matière des deux côtés.

### Pour affûter une lame dans un étau (Fig. Y, CC)

1. Assurez-vous que l'arceau est relâché, que les lames sont arrêtées et que la clé de sécurité et les blocs-batteries ont été retirés avant de retirer les lames.
2. Retirez les lames de la tondeuse. Consultez les instructions pour **Retirer et Installer les lames**.
3. Fixez la lame **53** ou **52** dans un étau **34**.
4. Portez une protection oculaire et des gants adaptés et faites attention à ne pas vous couper.
5. Limez soigneusement les tranchants de la lame avec une lime à dents fines **54** (non fournie) ou une pierre à aiguiser (non fournie), en gardant l'angle de coupe d'origine.
6. Contrôlez l'équilibrage de la lame. Consultez les instructions pour **Équilibrer la lame**.
7. Réinstallez les lames sur la tondeuse et fixez-les fermement.

## Équilibrer la lame (Fig. Y, CC, DD)

Contrôlez l'équilibrage de chaque lame **53** ou **52** en plaçant le trou de montage claveté **55** sur un clou ou un tournevis rond **33**, fixé à l'horizontale dans un étau **34**. Si l'une des extrémités de la lame tombe, limez le long du tranchant de cette extrémité qui tombe. La lame est correctement équilibrée si aucun des côtés ne tombe.

## Nettoyage (Fig. A)



**AVERTISSEMENT :** Soufflez les saletés et les impuretés des sorties d'air à l'aide d'air propre et sec, au moins une fois par semaine. Afin de réduire le risque de blessures aux yeux, veillez à toujours porter une protection oculaire et un masque à poussière homologués pour réaliser cette opération.



**AVERTISSEMENT :** N'utilisez jamais de solvants ou d'autres produits chimiques décapants pour nettoyer les pièces non métalliques de l'outil. Ces produits chimiques pourraient fragiliser la matière plastique de ces pièces. Utilisez un chiffon humidifié avec de l'eau et un savon doux. Ne laissez jamais aucun liquide pénétrer à l'intérieur de l'outil et n'immergez jamais aucune de ses pièces dans aucun liquide.

- Relâchez l'arceau **8** pour arrêter la tondeuse, laissez les lames s'arrêter.
- Retirez les blocs-batteries et la clé de sécurité.
- Supprimez les résidus qui pourraient s'être accumulés sous le plateau de coupe. N'aspergez pas d'eau ou d'autres liquides.
- Après plusieurs utilisations, vérifiez que toutes les fixations apparentes sont bien serrées.

## Corrosion (Fig. A)

Les engrais et autres produits chimiques pour jardin contiennent des éléments qui accélèrent grandement la corrosion des métaux. Si vous tondez dans des zones où des engrais ou des produits chimiques ont été utilisés, la tondeuse doit immédiatement être nettoyée comme suit après utilisation: Relâchez l'arceau **8** pour éteindre la tondeuse et retirez les blocs-batteries et la clé de sécurité. Essuyez toutes les pièces apparentes avec un chiffon humide.



**ATTENTION :** Ne versez et ne pulvérisez pas d'eau sur la tondeuse pour la nettoyer. Ne rangez pas l'outil à proximité d'engrais ou de produits chimiques. Ces conditions de stockage pourraient accélérer la corrosion.

## Lubrification

Votre outil électrique ne requiert aucune lubrification additionnelle.

## Protection de l'environnement



Les produits et les piles/batteries sont recyclables mais s'ils sont marqués du symbole d'une poubelle barrée d'une croix, ils ne doivent pas être jetés avec les déchets ménagers.

Videz complètement les batteries et retirez-les et retirez, si possible, toute source d'éclairage du produit. Il est de la responsabilité de l'utilisateur de supprimer ses données personnelles du produit. Apportez ensuite le produit à jeter dans un centre de récupération des déchets ou chez un revendeur qui, le plus souvent, l'accepte gratuitement. Les emballages doivent être jetés en fonction du code matière qui figure dessus. Les notices et les consignes de sécurité ne doivent être jetées que lorsque le produit qu'elles concernent n'est plus en service. Veillez à vérifier auprès de votre collectivité/municipalité locale, les directives en matière de gestion des déchets. Pour plus d'informations, visitez le site [www.2helpU.com](http://www.2helpU.com) et scannez le code QR ci-dessous.

## GUIDE DE DÉPANNAGE

 **DANGER : Afin de réduire tout risque de graves blessures, éteignez la machine et retirez la clé de sécurité et les blocs-batteries avant d'effectuer toute opération de réglage ou de retirer/installer un équipement ou un accessoire. Tout démarrage accidentel peut occasionner des blessures.**

Pour obtenir de l'aide pour votre produit, appelez votre centre d'assistance agréé DEWALT.

PROBLÈME	SOLUTION
La tondeuse ne démarre pas quand l'arceau est activé	Vérifiez que la clé de sécurité est correctement installée et que le bouton de mise en marche a été enfoncé. Relâchez l'arceau. Éteignez la tondeuse. Retirez la clé de sécurité et les blocs-batteries. Retournez la tondeuse et vérifiez que les lames peuvent tourner librement. Contrôlez que le compartiment à batteries est exempt de débris et correctement raccordé. Les batteries sont-elles complètement rechargées ? Appuyez sur le bouton d'état de la charge. Si l'indicateur Pliage poignée <b>15</b> s'allume, consultez la section <b>Relever la poignée à action rapide</b> de la présente notice.
Le moteur de la lame s'arrête pendant la tonte	Relâchez l'arceau. Éteignez la tondeuse. Retirez la clé de sécurité et les blocs-batteries. Retournez la tondeuse et vérifiez que les lames peuvent tourner librement. Rehaussez la hauteur de coupe des roues à la position la plus haute et démarrez la tondeuse. Vérifiez qu'il n'y a aucun débris dans le compartiment à batteries. Les batteries sont-elles complètement rechargées ? Appuyez sur le bouton d'état de la charge. Évitez de sursolliciter la tondeuse. Ralentissez la cadence de tonte ou augmentez la hauteur de coupe. Si l'indicateur Surchauffe <b>13</b> est allumé, laissez les batteries et la tondeuse refroidir. Une fois refroidie, redémarrez la tondeuse et reprenez la tonte en relevant le plateau de coupe.
La poignée à action rapide <b>1</b> ne se verrouille pas en position Rangement	Veillez à ce que les deux attaches de rangement <b>30</b> au bas des tubes de la poignée à action rapide <b>1</b> ressortent vers l'extérieur avant d'abaisser la poignée à action rapide <b>1</b> en position Rangement. Le poignée principale <b>4</b> doit être entrée complètement dans les fenêtres de la poignée <b>29</b> . Si ce n'est pas le cas, comme illustré par la Fig. E, poussez la poignée principale <b>4</b> vers le support de la poignée <b>2</b> jusqu'à entendre les deux clics et que les deux côtés des fenêtres de la poignées <b>29</b> soient bien refermés, comme illustré par la Fig. F.
Le moteur d'entraînement automatique s'arrête pendant l'utilisation	Éteignez la tondeuse à entraînement auto. Nettoyez le carter du moteur d'entraînement automatique des éventuels débris. Contrôlez que les roues tournent librement.
La tondeuse fonctionne mais les performances de coupe ne sont pas satisfaisantes, la tondeuse ne coupe pas toute la pelouse	Les batteries sont-elles complètement rechargées ? Appuyez sur le bouton d'état de la charge. Relâchez l'arceau pour arrêter la tondeuse. Retirez la clé de sécurité et les blocs-batteries. Retournez la tondeuse et vérifiez : • L'affûtage des lames - gardez les lames toujours bien affûtées. • Absence de bouchage dans la goulotte d'évacuation et le plateau de coupe. Il se peut que le réglage de la hauteur des roues soit trop bas par rapport à l'état de l'herbe. Augmentez la hauteur de coupe. L'indicateur Affûtage lame <b>16</b> s'allume quand les lames doivent être entretenues. Affûtez ou remplacez les lames, consultez la section <b>Affûter la lame</b> dans la présente notice.
La tondeuse est difficile à pousser	Relâchez l'arceau pour arrêter la tondeuse. Retirez la clé de sécurité et les blocs-batteries. Augmentez la hauteur de coupe pour réduire le frottement du plateau de coupe sur l'herbe. Vérifiez que chacun des roues peut tourner sans entrave. Si l'indicateur Surchauffe <b>13</b> est allumé, laissez les batteries et la tondeuse refroidir. Une fois refroidie, redémarrez la tondeuse et reprenez la tonte en relevant le plateau de coupe.
La tondeuse est anormalement bruyante et elle vibre	Relâchez l'arceau pour arrêter la tondeuse. Retirez la clé de sécurité et les blocs-batteries. Penchez la tondeuse sur le côté et vérifiez la lame pour vous assurer qu'elle n'est pas endommagée ou tordue. Si la lame est endommagée, remplacez-la par une lame de rechange DEWALT. Si le dessous du plateau de coupe est endommagé, confiez la tondeuse à un centre d'assistance agréé DEWALT. S'il n'y a pas de dommage visible sur la lame et que la tondeuse vibre toujours : Relâchez l'arceau pour arrêter la tondeuse. Retirez la clé de sécurité et les blocs-batteries. Démontez le système de lame comme décrit dans la section <b>Retirer et installer les lames</b> . Retirez les débris et nettoyez chacune des pièces. Remontez chaque pièce comme décrit dans la section <b>Retirer et installer les lames</b> . Si la tondeuse continue à vibrer, ramenez-la dans un centre d'assistance agréé DEWALT.
La tondeuse ne récupère pas les résidus de tonte dans le sac	La descente est bouchée. Relâchez l'arceau pour arrêter la tondeuse. Retirez la clé de sécurité et les blocs-batteries. Éliminez l'herbe accumulée dans la descente d'évacuation. Augmentez la hauteur de coupe des roues afin de diminuer la longueur des résidus. Le sac est plein. Videz le bac plus fréquemment.

# DCMWP134 TOSAERBA A BATTERIA DA 2X18 V

# DCMWSP156 TOSAERBA SEMOVENTE A BATTERIA DA 2X18 V



**AVVERTENZA:** leggere tutte le avvertenze di sicurezza, le istruzioni, le illustrazioni e le specifiche contenute nel presente manuale, comprese le sezioni relative alle batterie e al caricabatterie riportate nel manuale originale

dell'elettrotensile o nel manuale Batterie e caricabatterie separato. È possibile ottenere i manuali contattando il Servizio clienti (consultare l'ultima pagina di questo manuale).

Individuare misure di sicurezza aggiuntive per proteggere l'operatore dagli effetti delle vibrazioni e/o dei rumori, quali sottoporre l'elettrotensile e gli accessori a manutenzione, mantenere le mani calde (misura attinente alle vibrazioni) e prevedere l'organizzazione di modelli di lavoro.

## Dati tecnici

		DCMWP134	DCMWSP156
Tensione	V <sub>bc</sub>	2x18	2x18
Tipo di batteria		Li-Ion	Li-Ion
Velocità a vuoto	/min	2300	2300
Velocità massima	/min	2500	2500
Lunghezza lama	cm	53	53
Peso	kg	28	30

Valori di rumore e vibrazione (somma vettoriale delle tre componenti sugli assi cartesiani) ai sensi della norma EN62841-1

L <sub>PA</sub> (livello di pressione sonora delle emissioni)	dB(A)	77	77
K (incertezza per il livello indicato)	dB(A)	3	3
L <sub>WA</sub> (livello di potenza sonora)	dB(A)	83	83
K (incertezza per il livello indicato)	dB(A)	0,8	0,8

Livelli di vibrazione trasmessi al sistema mano-braccio:

Valore di emissione di vibrazioni a <sub>H</sub> =	m/s <sup>2</sup>	2,5	2,5
Incertezza K =	m/s <sup>2</sup>	1,5	1,5

I livelli di emissione di vibrazione e/o rumore indicati in questa scheda informativa, misurati secondo una procedura standardizzata prevista dalla norma EN62841 possono essere utilizzati per mettere a confronto elettrotensili diversi e per una valutazione preliminare dell'esposizione.



**AVVERTENZA:** i livelli di emissione di vibrazioni e/o rumore dichiarati si riferiscono alle applicazioni principali dell'elettrotensile. Tuttavia, se l'elettrotensile viene utilizzato per applicazioni o con accessori diversi o se non è sottoposto a una manutenzione adeguata, i suoi livelli di emissione di rumore e/o di vibrazioni potrebbero differire da tali valori. Ciò potrebbe aumentare sensibilmente i livelli di esposizione per il periodo di utilizzo complessivo. Una stima del livello di esposizione a vibrazione dovrebbe anche tenere conto di quante volte l'elettrotensile viene spento o di quando rimane acceso, ma senza essere effettivamente usato. Questo fatto potrebbe ridurre sensibilmente il livello di esposizione durante il periodo di utilizzo complessivo.

## Dichiarazione CE di conformità Direttiva macchine



### 2x18Tosaerba da DCMWP134, DCMWSP156

DEWALT dichiara che i prodotti descritti nella sezione **Dati tecnici** sono conformi alle seguenti norme: 2006/42/CE, EN 62841-1:2015 + A11:2022; EN IEC 62841-4-3:2021 + A11:2021.

Questi prodotti sono anche conformi alle Direttive 2014/30/UE e 2011/65/UE.

2000/14/CE, Tosaerba, 50 < L ≤ 70, Allegato VI DEKRA Testing and Certification GmbH, Handwerkstraße 15, 70565 Stoccarda, Germania

ID organismo notificato n.: 0158

Livello di potenza sonora in base alla Direttiva 2000/14/CE (Articolo 12, Allegato VI, 50 < L ≤ 70 cm):

L<sub>WA</sub> (potenza sonora misurata) 83 dB(A)  
incertezza (K) = 0,8 dB(A)

L<sub>WA</sub> (pressione sonora garantita) 88 dB(A)

Per maggiori informazioni, invitiamo a contattare DEWALT all'indirizzo riportato di seguito o a consultare l'ultima di copertina di questo manuale.

Il firmatario è responsabile della compilazione del fascicolo tecnico e rende questa dichiarazione per conto di DEWALT.

Markus Rompel  
Vicepresidente Engineering, PTE-Europe  
DEWALT, Richard-Klinger-Straße 11,  
65510, Idstein, Germania  
08.24.2023



**AVVERTENZA:** per ridurre il rischio di lesioni, leggere attentamente il manuale di istruzioni.

## Definizioni: linee guida per la sicurezza

Le definizioni seguenti descrivono il livello di criticità di ciascuna indicazione. Leggere il manuale e prestare attenzione ai seguenti simboli.



**PERICOLO:** indica una situazione di pericolo imminente che, se non viene evitata, provoca il decesso o lesioni personali gravi.



**AVVERTENZA:** indica una situazione potenzialmente pericolosa che, se non viene evitata, **può provocare il decesso o lesioni personali gravi.**



**ATTENZIONE:** indica una situazione potenzialmente pericolosa che, se non viene evitata, **può provocare lesioni personali di entità lieve o moderata.**

**AVVISO:** indica una situazione **non in grado di causare lesioni personali** ma che, se non evitata, **potrebbe provocare danni materiali.**



Segnala il pericolo di scosse elettriche.



Segnala rischio di incendi.

## AVVERTENZE GENERALI DI SICUREZZA PER APPARATI ELETTRICI



**AVVERTENZA:** leggere attentamente tutte le avvertenze, istruzioni, illustrazioni e specifiche fornite con l'apparato. La mancata osservanza delle istruzioni seguenti può dar luogo a scossa elettrica, incendio e/o lesioni gravi.

### CONSERVARE LE AVVERTENZE E LE ISTRUZIONI PER RIFERIMENTI FUTURI

Il termine "apparato elettrico" utilizzato nelle avvertenze fa riferimento sia agli apparati alimentati a corrente (con cavo elettrico), sia a quelli a batteria (senza cavo).

#### 1) Sicurezza Dell'area di Lavoro

- Mantenere l'area di lavoro pulita e ben illuminata.** Gli ambienti disordinati o scarsamente illuminati favoriscono gli incidenti.
- Non azionare gli apparati in ambienti con atmosfera esplosiva, come quelli in presenza di liquidi, gas o polveri infiammabili.** Gli apparati elettrici creano scintille che possono incendiare le polveri o i fumi.
- Durante l'uso di un apparato elettrico, tenere lontani i bambini e chiunque si trovi nelle vicinanze.** Le distrazioni possono provocare la perdita di controllo.

#### 2) Sicurezza Elettrica

- Le spine dell'apparato elettrico devono essere adatte alla presa di alimentazione. Non modificare la spina in alcun modo. Non collegare un adattatore alla spina di un apparato elettrico dotato di scarico a terra.** Per ridurre il rischio di scossa elettrica evitare di modificare le spine e utilizzare sempre le prese appropriate.
- Evitare il contatto con superfici collegate con la terra, quali tubature, termosifoni, fornelli e frigoriferi.** Se il proprio corpo è collegato con la terra, il rischio di scossa elettrica aumenta.
- Non esporre gli apparati elettrici alla pioggia o all'umidità.** Se l'acqua entra nell'apparato elettrico aumenta il rischio di scossa elettrica.
- Non utilizzare il cavo elettrico in modo improprio. Non utilizzare mai il cavo per spostare, tirare o scollegare l'apparato elettrico. Tenere il**

**cavo elettrico lontano da fonti di calore, olio, bordi taglienti o parti in movimento.** Se il cavo è danneggiato o impigliato, il rischio di scossa elettrica aumenta.

- Quando l'apparato elettrico viene impiegato all'aperto, utilizzare unicamente cavi di prolunga previsti per esterni.** L'uso di un cavo elettrico adatto ad ambienti esterni riduce il rischio di scossa elettrica.
- Se è non è possibile evitare l'uso di un apparato elettrico in ambienti umidi, usare una fonte di corrente protetta da un interruttore differenziale (salvavita).** L'uso di un interruttore differenziale riduce il rischio di scossa elettrica.

#### 3) Sicurezza Personale

- Quando si utilizza un apparato elettrico evitare di distrarsi. Prestare attenzione a quello che si sta facendo e utilizzare il buon senso. Non utilizzare l'apparato elettrico quando si è stanchi o sotto l'effetto di droghe, alcool o medicinali.** Un solo attimo di distrazione durante l'uso di tali apparati potrebbe provocare gravi lesioni personali.
- Indossare abbigliamento di protezione adeguato. Utilizzare sempre protezioni oculari.** L'uso di abbigliamento di protezione quali mascherine antipolvere, scarpe antinfortunistiche antiscivolo, caschi di sicurezza o protezioni uditive, in condizioni opportune consente di ridurre le lesioni personali.
- Evitare avvii involontari. Assicurarsi che l'interruttore sia in posizione di spento prima inserire l'alimentazione elettrica e/o il blocco batteria e prima di afferrare o trasportare l'apparato.** Il trasporto di apparati elettrici tenendo il dito sull'interruttore o quando sono collegati alla rete elettrica con l'interruttore nella posizione di acceso provoca incidenti.
- Prima di accendere l'apparato elettrico, rimuovere eventuali chiavi o utensili di regolazione.** Un utensile di regolazione o una chiave fissati su una parte rotante dell'apparato elettrico possono provocare lesioni personali.
- Non sporgersi. Mantenere sempre una buona stabilità al suolo ed equilibrio.** Ciò consente un migliore controllo dell'apparato nelle situazioni impreviste.
- Indossare vestiario adeguato. Non indossare abiti lenti o gioielli. Tenere capelli e indumenti lontano dalle parti mobili.** Abiti lenti, gioielli o capelli lunghi possono impigliarsi nelle parti in movimento.
- Se i dispositivi sono forniti di collegamento con l'attrezzatura di aspirazione e raccolta delle polveri, assicurarsi che siano collegati e utilizzati correttamente.** La raccolta delle polveri può ridurre i pericoli legati a queste ultime.
- Non lasciare che la familiarità acquisita dall'uso frequente degli utensili induca a cedere alla tentazione di ignorare i principi di utilizzo sicuro degli stessi.** Un'azione imprudente potrebbe provocare lesioni gravi in una frazione di secondo.



#### 4) Uso e Manutenzione Dell'apparato Elettrico

- a) **Non forzare l'apparato. Utilizzare un apparato adatto al lavoro da eseguire.** L'apparato lavora meglio e con maggior sicurezza se utilizzato secondo quanto è stato previsto.
- b) **Non utilizzare l'apparato se l'interruttore non permette l'accensione o lo spegnimento.** Qualsiasi apparato elettrico che non possa essere controllato tramite l'interruttore è pericoloso e deve essere riparato.
- c) **Scollegare la spina dalla presa di corrente e/o la batteria dall'elettro utensile, se staccabile, prima di effettuare qualsiasi tipo di regolazione, cambiare gli accessori o ripararlo.** Queste misure di sicurezza preventive riducono il rischio di azionare l'apparato accidentalmente.
- d) **Riporre gli apparati non utilizzati fuori dalla portata dei bambini ed evitarne l'uso da parte di persone che hanno poca familiarità con l'apparato elettrico e con le presenti istruzioni.** Gli apparati elettrici sono pericolosi in mano a persone inesperte.
- e) **Eseguire una manutenzione adeguata degli apparati elettrici. Verificare il cattivo allineamento e inceppamento di parti mobili, la rottura di componenti e ogni altra condizione che possa influire sul funzionamento degli apparati. Se danneggiato, far riparare l'apparato elettrico prima dell'uso.** Molti incidenti sono provocati da apparati elettrici su cui non è stata effettuata la corretta manutenzione.
- f) **Tenere gli utensili da taglio affilati e puliti.** La manutenzione corretta degli utensili da taglio con bordi affilati riduce le probabilità di inceppamento e ne facilita il controllo.
- g) **Utilizzare l'apparato elettrico, gli accessori, le punte ecc., rispettando le presenti istruzioni e tenendo in considerazione le condizioni di funzionamento e il lavoro da eseguire.** L'utilizzo dell'apparato elettrico per impieghi diversi da quelli previsti può provocare situazioni di pericolo.
- h) **Mantenere le impugnature e le superfici di presa asciutte, pulite e senza tracce di olio o grasso.** Impugnature e superfici di presa scivolose non consentono di maneggiare e controllare in modo sicuro l'utensile nel caso di imprevisti.

#### 5) Uso e Manutenzione Della Batteria

- a) **Ricaricare l'apparato esclusivamente con il caricabatteria specificato dal produttore.** Un caricabatteria adatto a un determinato tipo di batteria può provocare il rischio di incendio se utilizzato con un pacco batteria differente.
- b) **Gli apparati elettrici vanno usati esclusivamente con i pacchi batteria specificatamente indicati.** L'utilizzo di ogni altro pacco batteria crea rischio di lesioni e d'incendio.
- c) **Se il pacco batteria non è utilizzato tenerlo lontano da oggetti di metallo come fermagli, monete, chiavi, chiodi, viti o altri piccoli oggetti metallici che**

**possono provocare un contatto dei terminali.** Il corto circuito dei terminali della batteria può provocare ustioni o un incendio.

- d) **In condizioni di uso eccessivo è possibile che la batteria espella del liquido; evitarne il contatto. In caso di contatto, sciacquare abbondantemente con acqua. Se il liquido viene a contatto con gli occhi, consultare un medico.** Il liquido emesso dalla batteria può causare irritazioni o ustioni.
- e) **Non utilizzare un pacco batteria o un utensile danneggiati o modificati.** Le batterie danneggiate o modificate potrebbero manifestare un comportamento imprevedibile, con la possibilità di causare un'esplosione o un incendio.
- f) **Non esporre una batteria o un utensile al fuoco o a temperature elevate.** L'esposizione al fuoco o a una temperatura superiore a 130 °C potrebbe provocare un'esplosione.
- g) **Seguire tutte le istruzioni per la carica e non caricare la batteria o l'utensile a una temperatura che non rientri nell'intervallo di valori specificato nelle istruzioni.** Una ricarica effettuata in maniera scorretta o a una temperatura che non rientra nell'intervallo di valori specificato potrebbe danneggiare la batteria aumentando il rischio d'incendio.

#### 6) Assistenza

- a) **L'apparato elettrico deve essere riparato da personale qualificato, che utilizzi ricambi originali identici alle parti da sostituire.** In questo modo viene garantita la sicurezza dell'apparato elettrico.
- b) **Non riparare le batterie danneggiate.** Gli interventi di riparazione sulle batterie devono essere eseguiti dal costruttore o da fornitori di assistenza autorizzati.

#### Avvertenze di sicurezza riguardanti il tosaerba

1. **Non usare il tosaerba sotto la pioggia o in condizioni di umidità.** Ciò potrebbe aumentare il rischio che si verifichino scosse elettriche.
2. **Non utilizzare il tosaerba in caso di maltempo, soprattutto quando vi è il rischio di fulmini.** In tal modo si riduce il rischio di essere colpiti da fulmine.
3. **Ispezionare con attenzione l'area in cui deve essere usato il tosaerba per individuare se sia presente fauna selvatica.** Quando il tosaerba è in funzione si rischia che eventuali animali selvatici presenti nell'area rimangano feriti.
4. **Ispezionare a fondo l'area in cui deve essere usato il tosaerba e rimuovere pietre, bastoncini, fili di ferro, ossa e qualsiasi altro oggetto estraneo presente.** Eventuali oggetti proiettati dalle lame del tosaerba possono provocare lesioni alle persone.
5. **Prima dell'impiego del tosaerba, controllare sempre a vista che la lama e il gruppo di taglio non siano usurati o danneggiati.** Parti usurate o danneggiate aumentano il rischio che si verifichino lesioni personali.

6. **Controllare di frequente il cesto raccoglierba per accertarsi che non sia usurato o deteriorato.** Se il cesto raccoglierba è usurato o danneggiato il rischio che si verifichino lesioni personali aumenta.
7. **Mantenere le protezioni al loro posto. Le protezioni devono essere in grado di funzionare ed essere montate in modo corretto.** Una protezione allentata, danneggiata o non correttamente funzionante può causare il verificarsi di lesioni personali.
8. **Mantenere tutte le prese d'aria di raffreddamento libere da detriti.** Prese d'aria ostruite e detriti potrebbero causare il surriscaldamento della macchina o il rischio di incendio.
9. **Durante l'utilizzo del tosaerba, indossare sempre calzature antiscivolo e protettive. Non usare il tosaerba a piedi nudi o indossando sandali aperti.** In tal modo si riduce la possibilità di ferirsi i piedi in seguito al contatto con le lame in movimento.
10. **Quando si utilizza il tosaerba indossare sempre pantaloni lunghi.** La pelle esposta aumenta la probabilità di subire lesioni dovute a oggetti proiettati dalle lame in movimento.
11. **Non usare il tosaerba nell'erba bagnata. Procedere camminando, senza mai correre.** Così facendo si riduce il rischio di scivolare e cadere riportando lesioni personali.
12. **Non usare il tosaerba su pendii eccessivamente scoscesi.** In tal modo si riduce il rischio di perdere il controllo della macchina, scivolare e cadere, con conseguenti lesioni personali.
13. **Quando si lavora su terreni in pendenza, assicurarsi sempre di avere un buon appoggio, lavorare sempre lungo la parete del pendio, mai in salita o in discesa, e prestare la massima cautela nei cambi di direzione.** In tal modo si riduce il rischio di perdere il controllo della macchina, scivolare e cadere, con conseguenti lesioni personali.
14. **Usare la massima cautela quando si procede all'indietro o quando si tira il tosaerba verso di sé. Tenere sempre presente ciò che ci circonda.** In questo modo si riduce il rischio di inciampare mentre si lavora.
15. **Non toccare le lame e le altre parti mobili pericolose quando sono ancora in movimento.** In tal modo si riduce il rischio di subire lesioni dovute a parti in movimento.
16. **Quando si rimuove materiale rimasto incastrato o si pulisce il tosaerba, accertarsi che tutti gli interruttori di accensione siano spenti e che il pacco batteria sia scollegato.** La messa in funzione imprevista del tosaerba potrebbe provocare gravi lesioni personali.
17. **Fermare gli strumenti di taglio se il tosaerba deve essere inclinato per il trasporto, quando si attraversano superfici diverse dall'erba e quando si trasporta la macchina da e verso l'area in cui essa sarà utilizzata.**
18. **Non inclinare il tosaerba quando si accende il motore.**
19. **Arrestare la macchina, sfilare la chiave di sicurezza e rimuovere il pacco/i pacchi batteria estraibile/i, assicurandosi che tutte le parti mobili siano del tutto ferme.**

- Dopo aver urtato un oggetto estraneo verificare se il tosaerba sia danneggiato ed effettuare le eventuali riparazioni richieste prima di riavviarlo e di usarlo.
- Se il tosaerba inizia a vibrare in modo anomalo, ispezionarlo immediatamente per verificare se presenti danni, sostituire o riparare le parti danneggiate e controllare e serrare le parti allentate.

## 20. Svuotare il cesto raccoglierba prima di riparlo.

## Istruzioni di sicurezza



**AVVERTENZA:** quando si usano elettroutensili a batteria, osservare sempre le normali precauzioni di sicurezza per ridurre il rischio di incendio, scosse elettriche, lesioni personali e danni materiali.



**AVVERTENZA:** quando si usa la macchina osservare le norme di sicurezza. Per salvaguardare l'incolumità dell'operatore e degli eventuali presenti, leggere queste istruzioni prima di utilizzare l'elettroutensile. Conservare le istruzioni in un luogo sicuro per riferimenti futuri.

- Leggere attentamente tutto questo manuale prima di usare l'elettroutensile.
- L'uso previsto è descritto in questo manuale. Se questo elettroutensile viene usato con accessori o per impieghi diversi da quelli consigliati in questo manuale di istruzioni, vi è il rischio che si verifichino lesioni a persone.
- Conservare questo manuale per riferimenti futuri.

## CONSERVARE TUTTE LE AVVERTENZE E LE ISTRUZIONI PER RIFERIMENTI FUTURI

## Uso dell'elettroutensile

Prestare sempre attenzione quando si usa l'elettroutensile.

- Questo elettroutensile non è destinato all'uso da parte di ragazzi o persone inferme senza supervisione.
- Questo elettroutensile non deve essere usato come giocattolo.
- Non permettere a bambini o animali di avvicinarsi all'area di lavoro o di toccare l'elettroutensile.
- Prestare la massima attenzione quando si usa l'elettroutensile con bambini presenti nelle vicinanze.
- Usare solo in un luogo asciutto. Evitare che l'elettroutensile si bagni.
- Non immergere l'elettroutensile in acqua.
- Non aprire il corpo dell'elettroutensile. Al suo interno non sono presenti parti riparabili dall'operatore.
- Evitare di impiegare questo elettroutensile in ambienti esposti al rischio di esplosione, ad esempio in presenza di liquidi, gas o polveri infiammabili.
- Prima dell'uso, controllare a vista che le lame, i bulloni di fissaggio delle lame e il gruppo di taglio non siano usurati o danneggiati. Sostituire le lame e i bulloni usurati o danneggiati in serie al fine di mantenere il bilanciamento.
- Non usare mai l'elettroutensile in presenza di persone, in particolare bambini, o animali domestici nelle vicinanze.

- *Si ricordi che l'operatore è responsabile degli eventuali incidenti o pericoli a carico di altre persone o cose di loro proprietà.*

### Prima dell'uso

- *Mentre si usa il tosaerba, indossare sempre calzature da lavoro robuste e calzoni lunghi. Non azionare la macchina a piedi nudi o indossando dei sandali aperti. Evitare di indossare capi di abbigliamento non aderenti al corpo o con cordoncini o lacci pendenti.*
- *Ispezionare sempre a fondo la zona dove il tosaerba deve essere usato ed eliminare tutti gli oggetti che potrebbero essere scagliati via dalla macchina in funzione.*
- *Prima dell'impiego, controllare a vista che la lama, il bullone di fissaggio della lama e il gruppo di taglio non siano usurati o danneggiati. Sostituire i componenti usurati o danneggiati in serie per mantenere il bilanciamento. Sostituire le etichette danneggiate o illeggibili.*

### Dopo l'uso

- *Quando non viene usato, l'elettrotensile deve essere conservato in un luogo asciutto e ben ventilato, fuori dalla portata dei bambini.*
- *Gli elettrotensili riposti non devono essere accessibili ai bambini.*
- *Se viene conservato o trasportato all'interno di un veicolo, l'elettrotensile deve essere sistemato nel bagagliaio o legato per evitare che si sposti in caso di cambiamento repentino della velocità o della direzione di marcia.*

### Ispezione e riparazioni

- *Prima dell'uso, controllare che l'elettrotensile non sia danneggiato e non presenti parti difettose. Verificare inoltre che non vi siano parti rotte, interruttori danneggiati o altre condizioni che potrebbero incidere sul suo funzionamento.*
- *Non usare l'elettrotensile se alcune parti sono danneggiate o difettose.*
- *Far riparare o sostituire le parti danneggiate o difettose da un tecnico autorizzato.*
- *Non tentare di smontare o sostituire alcuna parte, ad eccezione di quelle specificate in questo manuale.*
- *Prestare attenzione durante la regolazione del tosaerba per evitare di schiacciarsi le dita tra le lame/parti in movimento e le parti fisse del tosaerba.*
- *Quando si esegue la manutenzione delle lame, tenere presente che, anche con l'alimentazione elettrica scollegata, le lame potrebbero comunque ruotare.*

### Precauzioni di sicurezza aggiuntive per i tosaerba

- *Non trasportare il tosaerba con la fonte di alimentazione elettrica attiva.*
- *Durante l'uso del tosaerba afferrare saldamente l'impugnatura con entrambe le mani.*
- *Se in qualsiasi momento dovesse essere necessario inclinare il tosaerba, tenere entrambe le mani nella posizione di lavoro*

*mentre lo si inclina. Tenere entrambe le mani nella posizione di lavoro fino a quando il tosaerba è di nuovo appoggiato correttamente a terra.*

- *Non indossare auricolari di radio o dispositivi per la riproduzione di musica quando si usa il tosaerba.*
- *Non tentare mai di regolare l'altezza delle ruote con il motore acceso o con la chiave di sicurezza inserita nella sede dell'interruttore.*
- *Se il tosaerba si blocca, rilasciare la barra di sicurezza per spegnerlo e attendere che la lama si fermi prima di tentare di sbloccare il deflettore di scarico e di rimuovere qualsiasi oggetto da sotto la scocca.*
- *Tenere mani e piedi lontani dalla zona di taglio.*
- *Mantenere le lame affilate. Indossare sempre guanti di protezione quando si maneggiano le lame del tosaerba.*
- *Se si usa il cesto raccogliherba, controllare di frequente che non sia usurato o danneggiato. Se è molto usurato, sostituirlo con uno nuovo per la propria sicurezza.*
- *Prestare la massima attenzione quando si procede in retromarcia o quando si tira il tosaerba verso di sé.*
- *Non mettere mani o piedi vicino o sotto al tosaerba. Tenersi sempre lontani dall'apertura dello scarico.*
- *Eliminare dalla zona dove deve essere usato il tosaerba, oggetti estranei, quali sassi, pezzi di legno, fili di ferro, giocattoli, ossa, ecc., che potrebbero essere scagliati via dalle lame in movimento. Eventuali oggetti colpiti dalle lame potrebbero causare lesioni gravi alle persone. Tenersi dietro al manico quando il motore è acceso.*
- *Non usare il tosaerba a piedi nudi o indossando dei sandali ai piedi. Indossare sempre calzature robuste.*
- *Non tirare all'indietro il tosaerba, salvo che sia assolutamente necessario. Guardare sempre a terra e dietro di sé quando si cammina all'indietro.*
- *Non dirigere mai il materiale scaricato verso eventuali persone presenti. Evitare di scaricare il materiale contro un muro o un ostacolo. Il materiale potrebbe rimbalzare verso l'operatore. Rilasciare la barra di sicurezza per spegnere il tosaerba e fermare le lame quando si attraversano superfici ghiaiate.*
- *Non mettere in funzione il tosaerba se il cesto raccogliherba, la protezione dello scarico, quella posteriore o gli altri dispositivi di protezione non sono installati o non sono funzionanti. Ispezionare periodicamente tutte le protezioni e i dispositivi di sicurezza per accertarsi che siano in buone condizioni e che funzionino correttamente, svolgendo la funzione alla quale sono destinati. Sostituire le protezioni o gli altri dispositivi di sicurezza danneggiati prima di continuare a usare il tosaerba.*
- *Non lasciare mai incustodito il tosaerba acceso.*
- *Rilasciare sempre la barra di sicurezza per spegnere il motore e attendere che la lama si fermi completamente prima di pulire il tosaerba, staccare il cesto raccogliherba e sbloccare la protezione dello scarico, quando si lascia il tosaerba incustodito o prima di eseguire qualsiasi regolazione, riparazione o ispezione.*
- *Usare il tosaerba solo alla luce del sole o in condizioni di buona illuminazione artificiale, in modo che dall'area di manovra sia*

possibile vedere chiaramente eventuali oggetti presenti lungo il percorso della lama.

- Non utilizzare il tosaerba se si è sotto l'effetto di alcol, farmaci o sostanze stupefacenti, oppure quando si è stanchi o malati. Prestare sempre attenzione, concentrarsi su quello che si sta facendo e usare il buon senso.
- Evitare gli ambienti pericolosi. Non usare mai il tosaerba quando l'erba è umida o bagnata e sotto la pioggia. Mantenere sempre un buon appoggio e procedere camminando, senza mai correre.
- Se il tosaerba comincia a vibrare in modo anomalo, rilasciare la barra di sicurezza, attendere che le lame si fermino e accertare immediatamente la causa della vibrazione. Di solito le vibrazioni segnalano la presenza di problemi; se si avvertono vibrazioni insolite, consultare la sezione **Risoluzione dei problemi** per trovare dei consigli.
- Indossare sempre occhiali di sicurezza e una mascherina idonei quando si usa il tosaerba.
- L'uso di accessori non raccomandati per l'impiego con questo tosaerba potrebbe essere pericoloso. Utilizzare esclusivamente accessori approvati da DEWALT.
- Non sporgersi mai quando si usa il tosaerba. Mantenere sempre un appoggio e un equilibrio adeguati durante il suo utilizzo.
- Quando si deve lavorare su un pendio, procedere trasversalmente e mai in verticale, su e giù. Prestare la massima attenzione quando si cambia direzione su un pendio.
- Fare attenzione a buche, solchi, sassi o altri oggetti nascosti. Su un terreno irregolare è facile scivolare o cadere. L'erba alta può nascondere ostacoli.
- Non tagliare l'erba quando è bagnata o lungo pendii molto ripidi. Una postura instabile può provocare un infortunio a seguito di uno scivolamento con conseguente caduta.
- Non tagliare l'erba in prossimità di pendii scoscesi, fossati o terrapieni, dove è facile perdere l'equilibrio.
- Lasciare che il tosaerba si raffreddi prima di riparlo.
- Estrarre la spina dalla presa di corrente e rimuovere il pacco batteria dal tosaerba. Assicurarsi che tutte le parti mobili siano del tutto ferme:
  - ogni volta che si lascia incustodito il tosaerba;
  - prima di eliminare un'ostruzione;
  - prima di controllare, pulire o sottoporre a manutenzione l'elettrotensile.

## Sicurezza altrui

- Questo elettrotensile non è destinato all'impiego da parte di persone di qualsiasi età con capacità fisiche, sensoriali o mentali ridotte o che non siano in possesso della dovuta esperienza o conoscenza, a meno che siano sorvegliate da parte di una persona responsabile della loro sicurezza.
- I bambini devono essere sorvegliati per assicurarsi che non giochino con l'elettrotensile.
- Dopo aver colpito un oggetto estraneo verificare se l'elettrotensile abbia subito danni ed eseguire le eventuali riparazioni necessarie.

## Rischi residui

Malgrado l'applicazione delle principali norme di sicurezza e l'implementazione di dispositivi di sicurezza, alcuni rischi residui non possono essere evitati. Tali rischi sono:

- rischio di lesioni personali causate dal contatto con parti rotanti/in movimento;
- rischio di lesioni personali durante la sostituzione di parti, lame o accessori;
- rischio di lesioni personali causate dall'impiego prolungato di un elettrotensile (quando si utilizza qualsiasi elettrotensile per lunghi periodi, accertarsi di fare regolarmente delle pause);
- rischio di menomazioni uditive;
- rischi per la salute causati dalla respirazione delle polveri generate durante l'utilizzo dell'elettrotensile (ad esempio quando si lavora con il legno, in modo particolare quello di quercia e faggio o l'MDF);
- rischio di lesioni personali dovute a particelle che circolano nell'aria.
- Non sollevare da terra né trasportare mai l'elettrotensile con il motore in funzione.
- Rischio di ustioni causate da parti che si arrovantano durante l'uso.
- Rischio di lesioni personali causate dall'uso prolungato.

## CONSERVARE QUESTE ISTRUZIONI

### Tipo di batteria

È possibile utilizzare i seguenti modelli di pacchi batteria:

Batteria	(kg)	Batteria	(kg)
DCB546	1,08	DCB184/B/G	0,62
DCB547/G	1,46	DCB185	0,35
DCB548	1,46	DCB187	0,54
DCB549	2,12	DCB188	0,95
DCB181	0,35	DCB189	0,54
DCB182	0,61	DCBP034/G	0,32
DCB183/B/G	0,40	DCBP518/G	0,75
		DCB1880	0,98

Per ulteriori informazioni, consultare al manuale della batteria/caricabatterie.

## Contenuto della confezione

La confezione contiene:

- 1 Tosaerba
- 1 Cesto raccoglierba
- 1 Deflettore di scarico laterale
- 1 Chiave di sicurezza
- 1 Manuale di istruzioni

**NOTA:** i pacchi batteria, i caricabatterie e le cassette di trasporto non sono inclusi nei modelli N. I pacchi batteria e i caricabatterie non sono inclusi in nei modelli NT. I modelli B includono pacchi batteria Bluetooth®.

**NOTA:** il marchio e i loghi Bluetooth® sono marchi registrati di proprietà di Bluetooth®, SIG, Inc., e qualsiasi utilizzo di tali marchi da parte di DEWALT è concesso in licenza. Altri marchi e nomi commerciali sono di proprietà dei rispettivi titolari.

- Controllare se l'elettrotensile, i suoi componenti o gli accessori presentino dei danni che potrebbero avere subito durante il trasporto.
- Prima di utilizzare il prodotto prendersi il tempo per leggere e comprendere a fondo questo manuale.

## Riferimenti sull'elettrotensile

Sull'elettrotensile sono riportati i seguenti pittogrammi:



Leggere il manuale di istruzioni prima dell'uso.



Potenza sonora garantita ai sensi della Direttiva 2000/14/CE.



Non esporre alla pioggia.



Non spruzzare acqua sull'elettrotensile.



Indossare sempre occhiali di sicurezza adeguati.



Indossare sempre dispositivi di protezione per l'udito adeguati.



Prestare attenzione alle lame taglienti.



Per evitare il rischio di gravi lesioni personali, non tagliare l'erba su pendii con una pendenza superiore a 15°/al 25%.



Non tagliare l'erba scendendo da un pendio.



Non tagliare l'erba risalendo un pendio.



Sfalcare in senso trasversale su pendenze inferiori a 15°/al 25%.



Guardare sempre a terra e dietro di sé quando si cammina all'indietro.



Non mettere in funzione la macchina se non è presente lo sportello di sicurezza posteriore o il deflettore di scarico posteriore.

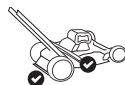

Azionare la macchina solo se sono installati lo sportello di sicurezza posteriore e il deflettore di scarico posteriore.

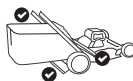

Mettere in funzione la macchina con lo sportello di sicurezza posteriore e il cesto raccogliherba montato.



Ispezionare sempre l'area da falciare prima di tagliare l'erba, rimuovendo eventuali oggetti che potrebbero essere scagliati via dalle lame.



Le lame che girano possono causare gravi lesioni personali. Tenere mani e piedi sempre lontani dalla scocca e dall'apertura dello scarico del tosaerba. Accertarsi sempre che le lame si siano arrestate. Rilasciare la barra di sicurezza per spegnere il tosaerba, attendere che le lame smettano di girare (circa 3 secondi), sfilare la chiave di sicurezza e rimuovere il pacco batteria prima di staccare e sostituire il cesto raccogliherba e di pulire, sottoporre a manutenzione, trasportare o sollevare il tosaerba.



Spegnere il tosaerba e attendere che le lame smettano di girare (circa 3 secondi), sfilare la chiave di sicurezza e rimuovere il pacco batteria prima di pulire, sottoporre a manutenzione, trasportare o sollevare il tosaerba.



Eventuali oggetti colpiti dalle lame del tosaerba possono causare lesioni gravi a persone. Rimanere sempre dietro al manico quando il motore è acceso. Durante l'uso, assicurarsi sempre che persone e animali domestici siano a distanza di sicurezza del tosaerba. Rilasciare la barra di sicurezza per spegnere il tosaerba e attendere che le lame smettano di girare (circa 3 secondi) prima di attraversare percorsi pedonali, strade, cortili e vialetti ghiaiosi.



Quando si utilizza il tosaerba mantenere bambini e altre persone presenti a distanza.

## Posizione del codice data (Fig. C)

Il codice data di produzione **60** consiste in un anno a 4 cifre seguito da una settimana a 2 cifre ed è esteso da un codice di fabbrica a 2 cifre.

## Descrizione (Fig. A)



**AVVERTENZA:** non modificare mai l'elettrotensile né alcuna sua parte. Ne potrebbero derivare danni materiali o lesioni alle persone.

- 1 Manico "single touch"
- 2 Supporto del manico
- 3 Pulsante di sblocco del manico
- 4 Impugnatura principale
- 5 Pulsante di rilascio dell'impugnatura
- 6 Chiave di sicurezza
- 7 Scatola dell'interruttore
- 8 Barra di sicurezza
- 9 Leva di attivazione del sistema di semovenza (solo nel modello DCMWSP156)
- 10 Rotella di regolazione della velocità (solo nel modello DCMWSP156)
- 11 Pulsante di accensione
- 12 Pannello di controllo
- 13 Spia di surriscaldamento
- 14 Indicatore del misuratore del carico di taglio
- 15 Spia di ripiegamento del manico
- 16 Spia di affilatura lame
- 17 Pulsante di ripristino lame
- 18 Indicatore dello stato di carica
- 19 Coperchio dello scomparto batteria
- 20 Leva di regolazione dell'altezza di taglio
- 21 Coperchio dello sportello posteriore

- 22 Cesto raccoglierba
- 23 Manico del cesto raccoglierba
- 24 Inserto per pacciamatura
- 25 Deflettore di scarico posteriore

## Uso previsto

Questo tosaerba è stato progettato per applicazioni di taglio dell'erba professionali.

**NON** utilizzare questo elettrotensile in condizioni di umidità o in presenza di liquidi o gas infiammabili.

Questo tosaerba è un utensile professionale per la cura dei prati.

**NON** consentire ai bambini di venire a contatto con l'elettrotensile. L'impiego di questo elettrotensile da parte di persone inesperte deve avvenire sotto sorveglianza.

- **Bambini e infermi.** Questo elettrotensile non è destinato all'uso da parte di bambini o persone inferme senza adeguata supervisione.
- Questo prodotto non è destinato all'uso da parte di persone di qualsiasi età con capacità fisiche, sensoriali o mentali ridotte, o prive di esperienza e conoscenza o abilità, a meno che siano sorvegliate da una persona responsabile della loro sicurezza. I bambini non devono mai essere lasciati da soli con questo prodotto.

## MONTAGGIO E REGOLAZIONI



**PERICOLO:** per ridurre il rischio di lesioni gravi alle persone, spegnere la macchina, rimuovere la chiave di sicurezza e i pacchi batteria prima di effettuare qualsiasi regolazione o rimozione/installazione di dotazioni o accessori. Un avvio accidentale può provocare lesioni personali.

## Regolazioni del manico "single touch" (Fig. A–J)

Il tosaerba viene fornito nella posizione di conservazione. Prima di utilizzarlo è necessario regolare il manico "single touch" **1** nella posizione operativa.

## Sollevamento del manico "single touch" (Fig. B, C)

1. Per sbloccare il manico "single touch" **1** dalla posizione di conservazione premere il pulsante di sblocco del manico **3**.  
**NOTA:** il pulsante di sblocco del manico **3** si trova sul retro del supporto del manico **2**.  
**NOTA:** l'impugnatura principale **4** deve sporgere leggermente da entrambi i lati dei tubi del manico "single touch" prima di sollevare il manico "single touch" **1** dalla posizione di conservazione, come illustrato nella Fig. B, C.
2. Sollevare il manico "single touch" **1** fino alla posizione di bloccaggio. Prima di procedere, accertarsi di aver udito uno scatto e che il manico "single touch" **1** sia bloccato in posizione.
3. Estendere l'impugnatura principale **4** verso l'esterno fino a quando si avverterà una serie di scatti. A questo punto il manico "single touch" **1** si troverà nella posizione operativa.  
**NOTA:** prestare attenzione a non schiacciare, tirare o sollecitare in altro modo il cavo di alimentazione **28**.

## Regolazione dell'altezza dell'impugnatura principale (Fig. A, D)

È possibile estendere l'impugnatura principale **4** affinché sia più comoda da utilizzare per gli operatori più alti di statura.

1. Per estendere l'impugnatura principale **4** portandola nella posizione corrispondente all'altezza più bassa, premere il pulsante di rilascio dell'impugnatura **5** e allontanare l'impugnatura principale dal supporto del manico **2** fino a quando si avvertirà uno scatto, a indicare che l'impugnatura principale si è bloccata nella posizione più bassa.

**NOTA:** Il pulsante di rilascio dell'impugnatura **5** si trova nella parte inferiore del supporto del manico **2**.

2. Per estendere l'impugnatura principale **4** portandola nella posizione corrispondente all'altezza massima premere il pulsante di rilascio dell'impugnatura **5** e allontanare l'impugnatura principale dal supporto del manico **2** fino a quando si avvertirà uno scatto, a indicare che essa si è bloccata nella posizione più alta.
3. Prima di procedere assicurarsi che l'impugnatura principale **4** sia bloccata in posizione.  
**NOTA:** quando le batterie **26** e la chiave di sicurezza **6** sono inserite e la barra di sicurezza **8** è tirata, la spia di ripiegamento del manico **15** si accende, se il manico "single touch" **1** non è bloccato in posizione.

4. Per ritrarre l'impugnatura principale **4** portandola alla posizione corrispondente alla sua altezza minima premere il pulsante di rilascio dell'impugnatura **5** e spingere l'impugnatura principale **4** verso il supporto del manico **2** fino a quando si avvertirà uno scatto, a indicare che essa si è bloccata nella posizione più bassa.

## Modalità di conservazione (Fig. E–J)

 **PERICOLO: VERIFICARE CHE LA CHIAVE DI SICUREZZA SIA STATA SFILATA PER EVITARE L'AZIONAMENTO DELLA MACCHINA MENTRE SI ESTRAGGONO O SI INSTALLANO LE BATTERIE.**

 **PERICOLO: spegnere la macchina, sfilare la chiave di sicurezza e rimuovere i pacchi batteria.**

1. Per ritrarre l'impugnatura principale **4** premere il pulsante di rilascio dell'impugnatura **5** e spingere l'impugnatura principale **4** verso il supporto del manico **2** fino a quando si avvertiranno due scatti, a indicare che entrambi i lati dell'impugnatura sono bloccati in posizione. L'impugnatura principale **4** deve essere completamente inserita nel supporto del manico.

**NOTA:** l'impugnatura principale **4** deve incastrarsi completamente nelle finestrelle del manico **29**. Se non è incastrata come illustrato nella Fig. E, premere l'impugnatura principale **4** verso il supporto del manico **2** finché non si avvertiranno due scatti ed entrambi i lati delle finestrelle del manico **29** saranno chiusi, come illustrato nella Fig. F.

**NOTA:** assicurarsi che i due fermi per la posizione di conservazione **30** nella parte posteriore dei tubi del manico "single touch" **1** sporgano verso l'esterno, come illustrato nella Fig. H prima di abbassare il manico "single touch" **1** nella posizione di conservazione.

2. Ripiegare il manico "single touch" **1** verso le ruote anteriori **32**, portandolo alla posizione di conservazione. Accertarsi di udire due scatti quando i due fermi **30** si incastrano nelle fessure per la posizione di conservazione del manico **31**, come illustrato nella Fig. I.
3. Prima di procedere assicurarsi che il manico "single touch" **1** sia bloccato nella posizione di conservazione.
4. Il tosaerba può essere riposto in piedi, con il cesto raccogliherba rimosso, o appoggiato in orizzontale sulle ruote, come illustrato nella Fig. J.  
**NOTA:** prestare attenzione a non schiacciare, tirare o sollecitare in altro modo il cavo di alimentazione **28**.

## Cesto raccogliherba (Fig. A, K)

 **PERICOLO: spegnere la macchina, sfilare la chiave di sicurezza e rimuovere i pacchi batteria.**

1. Sollevare il coperchio dello sportello posteriore **21**, rimuovere l'inserito per pacciamatura **24** e posizionare il cesto raccogliherba **22** sul tosaerba in modo tale che le alette del cesto **33** scorrano all'interno delle fessure **39** presenti sulle superfici in plastica interne delle staffe del manico; dopodiché, abbassare il coperchio dello sportello posteriore **21**.  
**NOTA:** nel caso in cui sia installato, rimuovere il deflettore di scarico posteriore **25** e accertarsi che il coperchio dello sportello posteriore **21** sia completamente sollevato prima di montare il cesto raccogliherba **22**.

## Pacciamatura (Fig. A, L)

 **PERICOLO: spegnere la macchina, sfilare la chiave di sicurezza e rimuovere i pacchi batteria.**

1. Per utilizzare il tosaerba nella modalità di pacciamatura staccare il cesto raccogliherba **22** o il deflettore di scarico posteriore **25**.
2. Sollevare il coperchio dello sportello posteriore **21** e infilare completamente l'inserito di pacciamatura **24** nel tosaerba.
3. Assicurarsi che i perni **35** presenti sull'inserito di pacciamatura **24** si innestino nelle fessure **36** del tosaerba, come illustrato nella Fig. L.
4. Accertarsi che il coperchio dello sportello posteriore **21** sia chiuso.

## Scarico laterale (Fig. O)

 **PERICOLO: spegnere la macchina, sfilare la chiave di sicurezza e rimuovere i pacchi batteria.**

1. Per utilizzare il tosaerba nella modalità con scarico laterale staccare il cesto raccogliherba **22**.  
**NOTA:** nel caso in cui sia installato, rimuovere l'inserito di pacciamatura **24**.
2. Sollevare il coperchio dello sportello posteriore **21** e agganciare il deflettore di scarico **25** sul tosaerba come illustrato nella Fig. A, M.
3. Rilasciare il coperchio dello sportello posteriore **21** e assicurarsi che il deflettore di scarico laterale **25** sia fissato in posizione prima di azionare il tosaerba.

## Regolazione dell'altezza del tosaerba (Fig. N)

Tramite la leva di regolazione dell'altezza di taglio **20** è possibile regolare l'altezza a cui sarà tagliata l'erba.

**NOTA:** se non si è sicuri dell'altezza a cui tagliare l'erba, iniziare a tagliarla con la leva di regolazione dell'altezza di taglio **20** posizionata nella posizione più alta e ridurre l'altezza secondo necessità.

### Impostazione dell'altezza di taglio

1. Estrarre la leva di regolazione dell'altezza di taglio **20** dalla tacca di bloccaggio **37**.
2. Spostare la leva di regolazione dell'altezza di taglio **20** verso la parte posteriore del tosaerba per aumentare l'altezza di taglio.
3. Spostare la leva di regolazione dell'altezza di taglio **20** verso la parte anteriore del tosaerba per ridurre l'altezza di taglio.
4. Inserire la leva di regolazione dell'altezza di taglio **20** in una delle tacche di bloccaggio **37**.

## UTILIZZO

**PERICOLO:** per ridurre il rischio di lesioni gravi alle persone, spegnere la macchina, rimuovere la chiave di sicurezza e i pacchi batteria prima di effettuare qualsiasi regolazione o rimozione/installazione di dotazioni o accessori. Un avvio accidentale può provocare lesioni personali.

### Posizionamento corretto delle mani (Fig. O, P)

**AVVERTENZA:** per ridurre il rischio di gravi lesioni alle persone, tenere **SEMPRE** le mani nella posizione corretta, come illustrato in figura.

**AVVERTENZA:** per ridurre il rischio di gravi lesioni alle persone, mantenere **SEMPRE** una presa sicura allo scopo di prevenire reazioni improvvise dell'elettrotensile.

#### DCMWP134

La posizione corretta delle mani prevede di afferrare con entrambe le mani l'impugnatura principale **4** e la barra di sicurezza **8**, come illustrato nella Fig. O.

#### DCMWS156

La posizione corretta delle mani prevede di afferrare contemporaneamente con entrambe le mani l'impugnatura principale **4** e la barra di sicurezza **8** quando il tosaerba non si trova nella modalità di propulsione autonoma e di afferrare contemporaneamente con entrambe le mani l'impugnatura principale, la barra di sicurezza, e la leva di attivazione del sistema di semovenza **9** quando il tosaerba si trova nella modalità di propulsione autonoma, come illustrato nella Fig. P.

## LEGGERE QUESTO MANUALE DI ISTRUZIONI PRIMA DI UTILIZZARE IL TOSAERBA

Per un elenco completo dei componenti fare riferimento alla Fig. A nella parte iniziale di questo manuale. Conservare questo manuale di istruzioni per riferimenti futuri.

**PERICOLO:** lame affilate mobili. Non mettere in funzione il tosaerba nella modalità di scarico laterale se

lo sportello posteriore non è chiuso dalla tensione della molla, dato che si potrebbero subire e causare lesioni personali gravi. Portare il tosaerba presso il centro di assistenza più vicino per farlo riparare.

**PERICOLO:** non mettere in funzione il tosaerba se il manico non è bloccato in posizione.

**PERICOLO:** lame affilate mobili. Non utilizzare mai il tosaerba nella modalità con cesto raccogliherba se i ganci del cesto raccogliherba non sono insediati correttamente sul tosaerba e lo sportello posteriore non è appoggiato saldamente contro la parte superiore del cesto raccogliherba, in quanto ciò potrebbe comportare gravi lesioni personali.

**PERICOLO:** lame affilate mobili. Non utilizzare il tosaerba nella modalità con scarico laterale se il deflettore di scarico posteriore non è installato correttamente con il coperchio dello sportello posteriore appoggiato saldamente ad esso.

**AVVERTENZA:** lasciare che il tosaerba funzioni al proprio ritmo. Non sovraccaricarlo.

## Installazione e rimozione dei pacchi batteria (Fig. A, Q)

**PERICOLO:** VERIFICARE CHE LA CHIAVE DI SICUREZZA SIA STATA SFILATA PER EVITARE L'AZIONAMENTO DELL'INTERRUTTORE DI ACCENSIONE/SPEGNIMENTO MENTRE SI RIMUOVE O SI INSTALLANO I PACCHI BATTERIA.

Questo tosaerba è concepito per funzionare con due pacchi batteria di uguale capacità. Esso non funziona con una sola batteria e, se vengono installate batterie con capacità diverse, quella con la capacità minore, quando si esaurisce, causa lo spegnimento della macchina.

Il tosaerba si spegne e la spia di surriscaldamento **13** inizia a lampeggiare se il pacco batteria raggiunge il limite massimo di temperatura, il che potrebbe essere dovuto al taglio di erba fitta e difficoltosa da falciare. In tal caso, attendere che il pacco batteria si raffreddi e riprendere il taglio con la scocca del tosaerba regolata a un'altezza maggiore.

**NOTA:** al fine di ottenere risultati ottimali assicurarsi che i pacchi batteria siano completamente carichi.

### Installare i pacchi batteria

1. Sollevare il coperchio dello sportello batterie **19** fino a scoprire lo sportello batterie **38**.
2. Fare scorrere uno dei pacchi batteria **26** all'interno dello sportello batterie **38** fino a quando si avverte uno scatto (Fig. A, Q). Ripetere l'operazione per il secondo pacco batteria **26**.

**NOTA:** prima dell'uso assicurarsi che entrambi i pacchi batteria siano inseriti a fondo e completamente bloccati in posizione.

3. Chiudere il coperchio dello scomparto batteria **19**. Assicurarsi che il coperchio sia completamente bloccato prima di avviare il tosaerba.



## Per rimuovere i pacchi batteria

1. Sollevare il coperchio dello sportello batterie **19** fino a scoprire lo sportello batterie **38**.
2. Premere il pulsante di rilascio batteria **27** sui pacchi batteria **26** ed estrarli dallo scomparto della batteria **38**.

## Pacchi batteria con indicatore del livello di carica

Alcuni pacchi batteria DEWALT includono un indicatore di carica costituito da tre spie a LED verdi che si illuminano, mostrando il livello di carica residua del pacco batteria.

Per azionare l'indicatore di carica mantenere premuto il rispettivo tasto. Una combinazione di tre spie a LED verdi si illumina per mostrare il livello di carica residua. Se il livello di carica del pacco batteria scende al di sotto del limite utilizzabile, le spie dell'indicatore non si illuminano e sarà necessario ricaricare il pacco batteria.

**NOTA:** l'indicatore di carica mostra solamente il livello di carica residua del pacco batteria. Esso non indica la funzionalità dell'elettrotensile ed è soggetto a variazioni in base ai componenti del prodotto, alla temperatura e all'applicazione da parte dell'utilizzatore finale.

## Chiave di sicurezza (Fig. A, R)



**PERICOLO: lame affilate mobili.** Per prevenire l'avvio accidentale o l'uso non autorizzato del tosaerba a batteria, nella macchina è stata incorporata una chiave di sicurezza. Quando la chiave di sicurezza viene sfilata dal tosaerba, quest'ultimo viene completamente disabilitato.



**PERICOLO: le lame che girano possono causare gravi lesioni personali.** Per prevenire gravi lesioni personali sfilare la chiave di sicurezza ed estrarre i pacchi batteria quando si lascia il tosaerba incustodito o quando è in carica o viene sottoposto a interventi di pulizia, manutenzione o assistenza, oppure quando viene trasportato, sollevato o riposto.

1. Infilare la chiave di sicurezza **6** nella rispettiva sede **50** sull'impugnatura principale **4**, fino a inserirla completamente **50**, come illustrato nella Fig. A, R.
2. A questo punto il tosaerba è operativo.

## Indicatori del pannello di controllo (Fig. A, S)

Sul pannello di controllo **12** sono visualizzati l'indicatore dello stato di carica, l'indicatore del misuratore del carico di taglio, la spia di temperatura, la spia di ripiegamento del manico, la spia di affilatura lame e il pulsante di ripristino.

### Indicatore dello stato di carica (Fig. S)



I tosaerba DCMWP134 e DCMWSP156 sono dotati di un indicatore dello stato di carica della batteria. Esso mostra il livello di carica corrente della batteria durante l'uso del tosaerba,

ma non indica la funzionalità della macchina ed è soggetto a variazioni in base ai componenti del prodotto, alla temperatura e all'applicazione da parte dell'operatore finale.

- I LED dell'indicatore dello stato di carica **18** si illuminano mostrando la percentuale di carica della batteria.
- Quando tutti e 5 i LED dell'indicatore dello stato di carica **18** si illuminano le batterie sono completamente cariche.
- Quando un solo LED dell'indicatore di stato di carica **18** si illumina, il livello di carica delle batterie è basso, dopodiché esso inizia a lampeggiare per indicare che la carica delle batterie si sta esaurendo. Rimuovere le batterie e ricaricarle.

### Stato dei LED dell'indicatore dello stato di carica

	LIVELLO DI CARICA	COLORE DEL LED DI RICARICA
	100% - 85%	Bianco
	70% - 85%	Bianco
	50% - 70%	Bianco
	25% - 50%	Bianco
	≤25%	Bianco
	Spegnimento per batteria scarica	Bianco e lampeggiante

### Spia di ripiegamento del manico (Fig. A, S)



La spia di ripiegamento del manico **15** si illumina quando il manico single touch **1** non è innestato in posizione operativa. Per fare spegnere la spia di ripiegamento del manico **15** fare riferimento alla sezione **Sollevamento del manico "single touch"** di questo manuale.

### Indicatore del misuratore del carico di taglio (Fig. S)



L'indicatore del misuratore del carico di taglio **14** si illumina di bianco, di giallo o di rosso durante la falciatura.

- Il colore bianco indica un carico di taglio basso.
- Il colore giallo indica un carico di taglio medio.
- Il colore rosso indica un carico di taglio elevato. La durata di funzionamento della macchina si riduce in caso di carico elevato prolungato durante la falciatura.

### Spia di surriscaldamento (Fig. S)



- La spia di surriscaldamento **13** si illumina di colore ambra e inizia a lampeggiare se le batterie o il motore sono sovraccaricati durante l'uso del tosaerba.
- La spia di surriscaldamento **13** si illumina di rosso e inizia a lampeggiare quando il modulo raggiunge una temperatura elevata.
- Per fare spegnere la spia di surriscaldamento **13**, lasciare che le batterie e il tosaerba si raffreddino. Una volta raffreddati, riavviare il tosaerba e riprendere a falciare con la cocca regolata a un'altezza maggiore.

### Spia di affilatura lame (Fig. S)



La spia di affilatura lame **16** si accende quando le lame necessitano di manutenzione. Affilare o sostituire le lame. Fare riferimento alla sezione **Affilatura delle lame** di questo manuale.

### Pulsante di ripristino lame (Fig. S)



**NOTA:** prima di tentare il ripristino assicurarsi che i pacchi batteria **26** siano installati e la chiave di sicurezza **6** sia infilata. Per spegnere la spia di affilatura lame **16**, accendere il pannello di controllo **12** tirando e mantenendo tirata la barra di sicurezza **8** verso l'impugnatura principale **4**. Premere e mantenere premuto il pulsante di ripristino lame **17** fino allo spegnimento della spia di affilatura lame **16**.

### Avvio del tosaerba (Fig. 0–R)



**PERICOLO: lame affilate mobili. Non tentare mai di escludere il funzionamento della scatola dell'interruttore e della chiave di sicurezza, poiché ciò potrebbe causare lesioni gravi alle persone.**



**AVVERTENZA:** assicurarsi che la trazione semovente sia disinnestata prima di avviare il tosaerba

**NOTA:** il tosaerba può funzionare solo se i pacchi batteria **26** sono installati e la chiave di sicurezza **6** è inserita.

1. Sollevare e trattenere con la mano il coperchio dello scomparto batteria **19** fino a scoprire lo scomparto batteria **38**.
2. Fare scorrere uno dei pacchi batteria **26** all'interno dello sportello batterie **38** fino a quando si avverte uno scatto. Ripetere il processo per il secondo pacco batteria **26**.

**NOTA:** prima dell'uso assicurarsi che entrambi i pacchi batteria siano inseriti a fondo e completamente bloccati in posizione.

3. Chiudere il coperchio dello scomparto batteria **19**. Assicurarsi che il coperchio dello scomparto batteria **19** sia completamente chiuso prima di avviare il tosaerba.
4. Infilare la chiave di sicurezza **6** nella rispettiva sede **50** sull'impugnatura principale **4**, fino a inserirla completamente **50**, come illustrato nella Fig. A, R.
5. Per accendere il pannello di controllo **12**, tirare e mantenere tirata la barra di sicurezza **8** verso l'impugnatura principale **4**.
6. Per avviare le lame del tosaerba continuare a mantenere tirata la barra di sicurezza **8** verso l'impugnatura principale **4** e premere il pulsante di accensione **11**.  
**NOTA:** una volta che il tosaerba si è avviato, è possibile rilasciare il pulsante di accensione **11**, ma è necessario continuare a mantenere tirata la barra di sicurezza **8** verso l'impugnatura principale **4** affinché il tosaerba rimanga in funzione.
7. Per spegnere il tosaerba, rilasciare la barra di sicurezza **8**.



**AVVERTENZA:** non tentare mai di bloccare un interruttore o la barra di sicurezza staffa nella posizione di accensione.

**NOTA:** una volta tornata nella posizione originale la barra di sicurezza **8** attiverà il "Meccanismo di frenatura automatica". Il motore viene frenato meccanicamente e le lame smettono di girare entro massimo tre secondi. Se le lame del tosaerba dovessero continuare a girare per più di tre secondi, sospendere l'uso della macchina e farla controllare da un tecnico.

## SOLO PER IL MODELLO DCMWSP156

### Sistema di semovenza (Fig. T)



**PERICOLO: lame affilate mobili. Non tentare mai di escludere il funzionamento della scatola dell'interruttore, del sistema di semovenza o del sistema della chiave di sicurezza, poiché ciò potrebbe causare lesioni gravi alle persone.**

Questo tosaerba DCMWSP156 è provvisto di un sistema di semovenza, che funziona in maniera indipendente dalle lame.

1. Per attivare la funzione di semovenza premere la leva di attivazione del sistema di semovenza **9** verso l'impugnatura principale **4**.
2. Per disattivare la funzione di semovenza rilasciare la leva di attivazione del sistema di semovenza **9**.

**NOTA:** a volte durante il taglio dell'erba può essere più semplice manovrare intorno a un oggetto, come un albero o delle piante con la funzione di semovenza disinserita. Il tosaerba può essere usato facilmente con il sistema di semovenza disattivato.

## SOLO PER IL MODELLO DCMWSP156 Rotella di regolazione della velocità (Fig. A, U)

Questo DCMWSP156 tosaerba è provvisto di una rotella di regolazione della velocità **10** posta a fianco del pannello di

controllo **12**. I numeri riportati sulla rotella di regolazione della velocità **10** indicano la velocità o la lentezza con cui il sistema di semovenza spinge il tosaerba. Scegliendo un numero più basso, il tosaerba viene spinto a una velocità inferiore. Scegliendo un numero più alto, il tosaerba viene spinto a una velocità maggiore.

1. Per aumentare la velocità di spinta del sistema di semovenza ruotare la rotella di regolazione della velocità **10** verso l'icona della lepre **40**.

**NOTA:** il numero mostrato sulla rotella di regolazione della velocità **10** sarà più alto.

2. Per ridurre la velocità di spinta del sistema di semovenza ruotare la rotella di regolazione della velocità **10** verso l'icona della tartaruga **41**.

**NOTA:** il numero mostrato sulla rotella di regolazione della velocità **10** sarà più basso.

## Sovraccarico del tosaerba

Per prevenire danni dovuti a condizioni di sovraccarico, non tentare di rimuovere troppa erba in una sola passata. Rallentare la velocità di taglio oppure aumentare l'altezza di taglio.

## Suggerimenti per il taglio dell'erba (Fig. A)



**AVVERTENZA: ISPEZIONARE SEMPRE LA ZONA DOVE DEVE ESSERE USATO IL TOSAERBA ED ELIMINARE TUTTI I SASSI, BASTONCINI, FILI DI FERRO, OSSA E DETRITI DI ALTRO TIPO CHE POTREBBERO ESSERE SCAGLIATI VIA DALLE LAME MENTRE GIRANO.**



**AVVERTENZA:** se si deve lavorare su un pendio, procedere trasversalmente e mai in verticale, su e giù. Prestare la massima attenzione quando si cambia direzione su un pendio. Non usare il tosaerba su pendii eccessivamente scoscesi (con una pendenza superiore a 15°). Mantenere sempre un buon appoggio.

- Rilasciare la barra di sicurezza **8** per spegnere il tosaerba quando si attraversano zone ghiaiate (le lame che girano potrebbero far schizzare via la ghiaia).
- Regolare il tosaerba all'altezza di taglio massima quando si falcia su terreni brulli o con erbacce alte. Il taglio di una quantità eccessiva di erba in una sola passata può provocare il sovraccarico del motore e il suo conseguente arresto.
- Se durante la stagione di crescita rapida dell'erba si utilizza il cesto raccogliherba **22** l'erba tagliata potrebbe intasare l'apertura dello scarico. Rilasciare la barra di sicurezza per spegnere il tosaerba, sfilare la chiave di sicurezza **6** e rimuovere i pacchi batteria **26**. Rimuovere il cesto raccogliherba **22** e scuotere lo sfalcio verso la parte posteriore del cesto. Rimuovere sempre sfalci e detriti che possono essersi accumulati attorno all'apertura dello scarico. Rimontare il cesto raccogliherba **22**.
- Se il tosaerba dovesse iniziare a vibrare in modo anomalo, rilasciare l'archetto di sicurezza per spegnere il tosaerba e sfilare la chiave di sicurezza. Cercare immediatamente di individuare la causa della vibrazione. Le vibrazioni segnalano la presenza di problemi. Non azionare il tosaerba

fino a quando non sarà stato controllato da un tecnico dell'assistenza.

- Al fine di ottenere risultati di taglio ottimali mantenere le lame affilate e bilanciate.
- Ispezionare e pulire a fondo il tosaerba dopo ogni utilizzo. L'erba incrostata sulla scocca col tempo pregiudica le prestazioni della macchina.
- Rilasciare la barra di sicurezza, sfilare la chiave di sicurezza e rimuovere il pacco batteria ogni volta che si lasci il tosaerba incustodito, anche solo per un breve periodo.

## I suggerimenti riportati di seguito serviranno a ottenere la durata di funzionamento massima del tosaerba a batteria:

- rallentare il ritmo di taglio nelle zone dove l'erba è particolarmente lunga o folta;
- evitare di tagliare l'erba bagnata dopo la pioggia o intrisa di rugiada;
- tagliare l'erba di frequente, in modo particolare durante i periodi di crescita rapida.

**NOTA:** si consiglia di ricaricare entrambi i pacchi batteria dopo ogni utilizzo per prolungarne la vita utile. Una ricarica frequente non danneggia i pacchi batteria e assicura che essi saranno completamente carichi e pronti per l'impiego successivo.

**NOTA:** riporre pacchi batteria non completamente carichi ne riduce la vita utile.

## MANUTENZIONE



**PERICOLO: per ridurre il rischio di lesioni gravi alle persone, spegnere la macchina, rimuovere la chiave di sicurezza e i pacchi batteria prima di effettuare qualsiasi regolazione o rimozione/installazione di dotazioni o accessori. Un avvio accidentale può provocare lesioni personali.**

## Accessori opzionali



**AVVERTENZA:** poiché accessori diversi da quelli offerti da DeWALT non sono stati testati con questo prodotto, l'utilizzo di tali accessori potrebbe essere pericoloso. Per ridurre il rischio di lesioni alle persone, utilizzare soltanto gli accessori consigliati da DeWALT per l'uso con questo prodotto.

Rivolgersi al proprio rivenditore per ulteriori informazioni sugli accessori più adatti.

## Rimozione e installazione delle lame (Fig. V–BB)



**PERICOLO: RISCHIO DI LESIONI ALLE PERSONE. AL MOMENTO DI RIASSEMBLARE IL GRUPPO DI TAGLIO, ASSICURARSI CHE SIANO INSTALLATE CORRETTAMENTE TUTTE LE PARTI, COME DESCRITTO SOTTO. UN ASSEMBLAGGIO SCORRETTO DELLE LAME O ALTRE PARTI DEL GRUPPO DI TAGLIO POTREBBE CAUSARE GRAVI LESIONI PERSONALI.**



**PERICOLO: per ridurre il rischio di gravi lesioni alle persone spegnere la macchina e rimuovere i pacchi batteria prima di eseguire qualsiasi operazione di regolazione o rimozione/installazione di dotazioni**

**o accessori.** Un avvio accidentale può provocare lesioni alle persone.

**Le lame di ricambio sono disponibili presso il centro di assistenza autorizzato più vicino.** Questo tosaerba richiede la sostituzione delle lame: DT20902.

Tagliare un blocchetto di legno di circa 38 mm x 89 mm timber **42** (lungo circa 61 cm long) per impedire che le lame ruotino quando si rimuove il dado di fissaggio delle lame **43**.



**AVVERTENZA:** Indossare guanti di protezione e occhiali di sicurezza idonei. Girare il tosaerba di lato. Fare attenzione ai bordi taglienti delle lame.

1. Posizionare il tosaerba di lato, con due ruote appoggiate a terra.
2. Posizionare il blocchetto di legno di 38 mm x 89 mm **42** tra il gruppo di taglio **47** e il bordo esterno della scocca, come illustrato nella Fig. V per fare in modo che le lame non ruotino.
3. Svitare e rimuovere il bullone di fissaggio delle lame **43** ruotandolo in senso antiorario con una chiave da 14 mm (9/16") **44** (non fornita), come illustrato nella Fig. V, W.
4. Rimuovere il distanziatore con chiavette **45** e il gruppo di taglio **47** dall'albero lame **49**.
5. Bloccare la lama **47** in una morsa **34**, come illustrato nella Fig. X.
6. Svitare i quattro dadi sulle lame **51** ruotandoli in senso antiorario con una chiave 14 mm (9/16") **44** (non fornita), come illustrato nella Fig. X. Per prima cosa, svitare i due dadi **51** sulla lama **1 53** e rimuovere la lama **1**. Poi svitare i due dadi **51** sulla lama **2 52** e rimuovere la lama **2** dal mozzo lame **48**.  
**NOTA:** le lame del tosaerba **53** e **52** presentano dei fori sagomati per inserirvi la ghiera di centraggio **55** che consentono di installare le lame sul mozzo lame **48** solo con l'orientamento corretto.
7. Esaminare tutti i pezzi per controllare che non siano danneggiati e sostituirli se necessario.
8. Installare lame nuove o le lame riaffilate sul mozzo lame **48**, come illustrato nella Fig. Y, Z.
9. La lama **2 52** deve essere installata per prima, allineando i fori dei bulloni ai perni esterni della lama **56** con il foro sagomato per la ghiera di centraggio **55** sul mozzo lame **48**, come illustrato nella Fig. Y.  
**NOTA:** accertarsi che il foro sagomato per la ghiera di centraggio **55** si inserisca nella ghiera di centraggio **57** sul mozzo lame **48**, come illustrato nella Fig. Y. La ghiera di centraggio **57** deve sporgere leggermente dalla superficie della lama **2 52**.
10. La lama **1 53** deve essere installata per prima, allineando i fori dei bulloni con i perni esterni della lama **58** e il foro di sagomato per la ghiera di centraggio **55** sul mozzo lame **48**, come illustrato nella Fig. Z.  
**NOTA:** assicurarsi che il foro sagomato per la ghiera di centraggio **55** si inserisca sulla ghiera di centraggio **57** sul mozzo lame **48** e si trovi a filo, come illustrato nella Fig. Z.

**NOTA:** se la lama **1 53** non è a filo con la ghiera di centraggio **57** sul mozzo lame **48**, significa che le lame sono state montate nell'ordine sbagliato e dovranno essere rimontate nell'ordine inverso.

11. Avvitare i quattro dadi delle lame **51** sui perni **56** e **58**, come illustrato nella Fig. Y, Z. Stringere a mano i quattro dadi delle lame **51**.  
**NOTA:** quando si montano lame nuove o riaffilate sul mozzo lame **48** accertarsi che la parte inferiore della lama contrassegnata con la scritta **Grass Side** (Lato erba) sia rivolta verso il terreno quando il tosaerba viene riportato nella posizione verticale normale.
12. Bloccare la lama **47** in una morsa **34**. Stringere i quattro dadi **51** ruotandoli in senso orario con una chiave da 14 mm (9/16") **44** (non fornita). Stringere i quattro dadi delle lame **51** a una coppia di serraggio di 18-27 Nm (13-20 ft-lbs).
13. Installare il gruppo di taglio **47** e il distanziatore con chiavette **45** sull'albero delle lame **49** in questo ordine, come illustrato nella Fig. AA.  
**NOTA:** Allineare le chiavette **46** sul distanziatore con chiavette **45** con le fessure **59** sull'albero delle lame **49**, come illustrato nella Fig. AA.
14. Installare il bullone di fissaggio del gruppo di taglio **43** e stringerlo a mano.
15. Posizionare il blocchetto di legno di 38 mm x 89 mm **42** tra il gruppo di taglio **47** e il bordo esterno della scocca, come illustrato nella Fig. BB per fare in modo che le lame non ruotino.
16. Serrare completamente il bullone di fissaggio del gruppo di taglio **43** utilizzando una chiave da 14 mm (9/16") **44** (non fornita). Stringere il bullone di fissaggio del gruppo di taglio **43** a una coppia di serraggio di 50-68 Nm (37-50 ft-lbs).
17. Riportare il tosaerba nella posizione verticale normale.

## Affilatura della lama

MANTENERE AFFILATA LA LAMA PER OTTENERE LE MIGLIORI PRESTAZIONI DEL TOSAERBA. UNA LAMA CONSUMATA NON TAGLIA NETTAMENTE L'ERBA.



**AVVERTENZA:** Indossare guanti di protezione idonei quando si smontano, si affilano e si installano le lame. Assicurarsi che la chiave di sicurezza e i pacchi batteria siano stati rimossi.

In circostanze normali, di solito è sufficiente affilare la lama due volte nel corso di una stagione di taglio. La sabbia spunta rapidamente le lame. Se il prato cresce su un terreno sabbioso, può essere necessaria un'affilatura più frequente.

**SOSTITUIRE IMMEDIATAMENTE LA LAMA SE PIEGATA O DANNEGGIATA.**

## Operazioni durante l'affilatura di una lama

- Accertarsi che le lame rimangano bilanciate.
- Affilare le lame in base all'angolo di taglio originale.

- Affilare i taglienti ad entrambe le estremità della lama, asportando pari quantitativi di materiale da entrambe le estremità.

### Affilatura delle lame bloccate in una morsa (Fig. Y, CC)

1. Prima di rimuovere le lame, assicurarsi che la barra di sicurezza sia stata rilasciata, che le lame si siano arrestate, che la chiave di sicurezza sia stata sfilata e che i pacchi batteria siano stati rimossi.
2. Rimuovere le lame dal tosaerba. Vedere le istruzioni nella sezione **Rimozione e installazione delle lame**.
3. Bloccare la lama **53** o **52** in una morsa **34**.
4. Indossare occhiali di sicurezza e guanti idonei e fare attenzione a non tagliarsi.
5. Limare con attenzione i taglienti della lama con una lima sottile **54** o con una pietra per affilare (non fornite), conservando il tagliente.
6. Verificare che la lama sia bilanciata. Vedere le istruzioni nella sezione **Bilanciamento delle lame**.
7. Rimontare le lame sul tosaerba e serrarle saldamente.

### Bilanciamento delle lame (Fig. Y, CC, DD)

Verificare che ciascuna lama **53** o **52** sia bilanciata infilando il foro di montaggio con chiave **55** su un chiodo o un cacciavite tondo **33**, bloccati orizzontalmente in una morsa **34**. Se una delle estremità di una lama pende verso il basso, affilare il bordo dell'estremità pendente. La lama è correttamente bilanciata se nessuna delle due estremità pende.

### Pulizia (Fig. A)



**AVVERTENZA:** soffiare via lo sporco e la polvere da tutte le prese d'aria con aria pulita e asciutta almeno una volta alla settimana. Per ridurre al minimo il rischio di lesioni agli occhi durante questa operazione, indossare occhiali di sicurezza e una mascherina antipolvere omologati.



**AVVERTENZA:** non utilizzare mai solventi o altri prodotti chimici aggressivi per pulire le parti non metalliche dell'utensile. Tali prodotti chimici potrebbero indebolire le materie plastiche di cui sono fatte tali parti. Usare un panno inumidito solamente con acqua e sapone delicato. Fare in modo di evitare che penetrino del liquido all'interno dell'elettrotensile e non immergere alcuno dei suoi componenti direttamente in un liquido.

- Rilasciare la barra di sicurezza **8** per spegnere il tosaerba e attendere che la lama si fermi.
- Rimuovere i pacchi batteria e sfilare la chiave di sicurezza.
- Rimuovere l'eventuale sfalcio accumulatosi sulla parte inferiore della scocca del tosaerba. Non spruzzare acqua o altri liquidi.
- Dopo vari utilizzi, controllare che tutti gli elementi di fissaggio in vista siano ben saldi.

### Corrosione (Fig. A)

Fertilizzanti e altre sostanze chimiche per il giardinaggio contengono sostanze che accelerano sensibilmente la

corrosione dei metalli. Se si taglia l'erba in zone dove sono stati usati fertilizzanti o prodotti chimici, il tosaerba deve essere pulito subito dopo l'impiego nel modo seguente: rilasciare la barra di sicurezza **8** per spegnere il tosaerba, rimuovere i pacchi batteria e sfilare la chiave di sicurezza. Strofinare tutte le parti esposte con un panno umido.



**ATTENZIONE:** non versare né spruzzare acqua sul tosaerba nel tentativo di pulirlo. Non conservare l'elettrotensile su o accanto a fertilizzanti o sostanze chimiche. Ciò può causare una rapida corrosione.

### Lubrificazione

L'apparato non richiede alcuna ulteriore lubrificazione.

### Protezione dell'ambiente



I prodotti/Le batterie sono riciclabili, ma, se sono contrassegnati con il simbolo del cassonetto barrato, non devono essere smaltiti con i normali rifiuti domestici.

Lasciare scaricare completamente le batterie e separarle e, se possibile, separare le fonti luminose dal prodotto. È responsabilità dell'utilizzatore provvedere all'eliminazione di tutti i dati personali dal prodotto da smaltire. A quel punto sarà possibile conferirlo presso un centro di raccolta ufficiale o presso un rivenditore aderente all'iniziativa, che nella maggior parte dei casi lo ritirerà a titolo gratuito. L'imballaggio deve essere scartato in base al codice del materiale contrassegnato su di esso. Le istruzioni per l'uso e la sicurezza devono essere smaltite solo quando il prodotto non è più in uso.

Per informazioni sulla gestione dei rifiuti, rivolgersi alla propria comunità locale/al proprio comune di residenza. Per ulteriori informazioni, visitare il sito web [www.2helpU.com](http://www.2helpU.com) e scansionare il codice QR riportato sopra.

## GUIDA ALLA RISOLUZIONE DEI PROBLEMI



**PERICOLO:** per ridurre il rischio di lesioni gravi alle persone, spegnere la macchina, rimuovere la chiave di sicurezza e i pacchi batteria prima di effettuare qualsiasi regolazione o rimozione/installazione di dotazioni o accessori. Un avvio accidentale può provocare lesioni personali.

Per l'assistenza con il prodotto chiamare il proprio centro di assistenza autorizzato DeWALT.

PROBLEMA	SOLUZIONE
Il tosaerba non funziona quando la barra di sicurezza viene azionata	<p>Controllare che la chiave di sicurezza sia infilata e insediata a fondo e che il pulsante di accensione sia stato premuto.</p> <p>Rilasciare la barra di sicurezza. Spegnerne il tosaerba. Sfilare la chiave di sicurezza e rimuovere il pacco batteria. Capovolgere il tosaerba e controllare che le lame ruotino liberamente.</p> <p>Controllare che nello scomparto della batteria non siano presenti detriti e che la batteria sia collegata correttamente.</p> <p>Le batterie sono state caricate completamente? Premere il pulsante dell'indicatore dello stato di carica.</p> <p>Se la spia di ripiegamento del manico <b>15</b> è accesa, consultare la sezione <b>Sollevamento del manico "single touch"</b> di questo manuale.</p>
Il motore si spegne durante la falciatura	<p>Rilasciare la barra di sicurezza. Spegnerne il tosaerba. Sfilare la chiave di sicurezza e rimuovere il pacco batteria. Capovolgere il tosaerba e controllare che le lame ruotino liberamente.</p> <p>Regolare l'altezza di taglio delle ruote sulla posizione più alta e avviare il tosaerba.</p> <p>Controllare che nello scomparto della batteria non siano presenti dei detriti.</p> <p>Le batterie sono state caricate completamente? Premere il pulsante dell'indicatore dello stato di carica.</p> <p>Evitare di sovraccaricare il tosaerba. Rallentare la velocità di taglio oppure aumentare l'altezza di taglio.</p> <p>Se è accesa la spia di surriscaldamento <b>13</b> attendere che la batteria e il tosaerba si raffreddino. Una volta raffreddati riavviare il tosaerba e riprendere a falciare con la scocca regolata a un'altezza maggiore.</p>
Il manico "single touch" <b>1</b> non si blocca nella posizione di conservazione	<p>Assicurarsi che i due fermi per la posizione di conservazione <b>30</b> alla base dei tubi del manico "single touch" <b>1</b> scattino verso l'esterno prima di abbassare il manico "single touch" <b>1</b> nella posizione di conservazione.</p> <p>L'impugnatura principale <b>4</b> deve agganciarsi completamente nelle finestrelle del manico <b>29</b>. Se non è incastrata come illustrato nella Fig. E, premere l'impugnatura principale <b>4</b> verso il supporto del manico <b>2</b> finché si avvertono due scatti ed entrambi i lati delle finestrelle del manico <b>29</b> sono chiusi, come illustrato nella Fig. F.</p>
Il motore del sistema di semovenza si ferma mentre si lavora	<p>Disattivare l'alimentazione del tosaerba semovente.</p> <p>Rimuovere i detriti dall'alloggiamento del motore del sistema di semovenza.</p> <p>Verificare che le ruote girino liberamente.</p>
Il tosaerba funziona, ma le prestazioni di taglio non sono soddisfacenti oppure non riesce a tagliare l'intero pratino.	<p>Le batterie sono state caricate completamente? Premere il pulsante dell'indicatore dello stato di carica.</p> <p>Rilasciare la barra di sicurezza per spegnere il tosaerba. Sfilare la chiave di sicurezza e rimuovere il pacco batteria. Capovolgere il tosaerba e controllare:</p> <ul style="list-style-type: none"> <li>• l'affilatura delle lame – mantenere le lame ben affilate;</li> <li>• che la scocca e il deflettore di scarico non siano intasati.</li> </ul> <p>È possibile che le ruote siano state regolate a un'altezza troppo bassa per le condizioni dell'erba. Aumentare l'altezza di taglio.</p> <p>La spia di affilatura lame <b>16</b> si accende quando le lame necessitano di manutenzione. Affilare o sostituire le lame. Fare riferimento alla sezione <b>Affilatura delle lame</b> di questo manuale.</p>
Il tosaerba è troppo duro da spingere	<p>Rilasciare la barra di sicurezza per spegnere il tosaerba. Sfilare la chiave di sicurezza e rimuovere il pacco batteria. Aumentare l'altezza di taglio per ridurre la resistenza della scocca sull'erba. Controllare che ogni ruota giri liberamente.</p> <p>Se è accesa la spia di surriscaldamento <b>13</b> attendere che la batteria e il tosaerba si raffreddino. Una volta raffreddati riavviare il tosaerba e riprendere a falciare con la scocca regolata a un'altezza maggiore.</p>
Il tosaerba fa rumore e vibra in modo anomalo	<p>Rilasciare la barra di sicurezza per spegnere il tosaerba. Sfilare la chiave di sicurezza e rimuovere il pacco batteria. Girare di lato il tosaerba e controllare la lama per verificare che non si sia piegata o danneggiata. Se la lama è danneggiata, sostituirla con una lama di ricambio DeWALT. Se la parte inferiore della scocca è danneggiata, portare il tosaerba presso un centro assistenza DeWALT autorizzato.</p> <p>Se non vi sono danni visibili sulla lama e il tosaerba continua a vibrare: Rilasciare la barra di sicurezza per spegnere il tosaerba. Sfilare la chiave di sicurezza e rimuovere il pacco batteria. Smontare l'intero gruppo di taglio, come descritto nella sezione <b>Rimozione e installazione delle lame</b>. Rimuovere gli eventuali detriti presenti e pulire tutti i pezzi. Sostituire ciascun pezzo, come descritto nella sezione <b>Rimozione e installazione delle lame</b>. Se il tosaerba continua a vibrare, portarlo presso un centro di assistenza DeWALT.</p>
Il tosaerba non raccoglie lo sfalcio nel cesto raccoglierba	<p>Il deflettore è intasato. Rilasciare la barra di sicurezza per spegnere il tosaerba. Sfilare la chiave di sicurezza e rimuovere il pacco batteria. Eliminare lo sfalcio dal deflettore.</p> <p>Aumentare l'altezza di taglio delle ruote per accorciare la lunghezza del taglio.</p> <p>Il cesto raccoglierba è pieno. Svuotare il cesto raccoglierba con maggiore frequenza.</p>

# DCMWP134 2X18V MAAIER

## DCMWSP156 2X18V ZELFTREKKENDE MAAIER

**WAARSCHUWING:** Lees alle veiligheidswaarschuwingen, instructies, illustraties en specificaties in deze handleiding, met inbegrip van de delen over de geleverde accu en lader in een originele gereedschapshandleiding of de afzonderlijke Accu's en laders-handleidingen. Handleidingen kunnen verkregen worden door contact op te nemen met de klantendienst (raadpleeg de laatste pagina van deze handleiding).

gereedschap en de accessoires, de handen warm houden (relevant voor trilling), organisatie van werkpatronen.

### EG-conformiteitsverklaring Machinerichtlijn



#### 2x18V Maaier DCMWP134, DCMWSP156

DeWALT verklaart dat de producten die zijn beschreven onder **Technische Gegevens** voldoen aan: 2006/42/EG, EN 62841-1:2015 + A11:2022; EN IEC 62841-4-3:2021 + A11:2021.

Deze producten zijn ook conform richtlijnen 2014/30/EU en 2011/65/EU.

2000/14/EG, Grasmaaier,  $50 < L \leq 70$ , Annex VI DEKRA Testing and Certification GmbH, Handwerkstraße 15, 70565 Stuttgart, Duitsland

ID nr. aangemelde instantie: 0158

Niveau van akoestisch vermogen overeenkomstig 2000/14/EC (Artikel 12, bijlage VI,  $50 < L \leq 70$  cm):

$L_{WA}$  (gemeten geluidsvermogen) 83 dB(A)  
Onzekerheid (K) 0,8 = dB(A)

$L_{WA}$  (gegarandeerd geluidsvermogen) 88 dB(A)

Neem voor meer informatie contact op met DeWALT op het volgende adres of raadpleeg de achterzijde van de handleiding.

De ondergetekende is verantwoordelijk voor de samenstelling van het technische bestand en legt deze verklaring af namens DeWALT.

Markus Rompel  
Vice-President Engineering, PTE-Europe  
DeWALT, Richard-Klinger-Straße 11,  
65510, Idstein, Duitsland  
08.24.2023

**WAARSCHUWING:** Lees de instructiehandleiding om het risico op letsel te verminderen.

### Definities: Veiligheidsrichtlijnen

De definities hieronder beschrijven de ernstgraad voor elk signaalwoord. Gelieve de handleiding te lezen en op deze symbolen te letten.



**GEVAAR:** Wijst op een dreigende gevaarlijke situatie die, indien niet vermeden, zal leiden tot de dood of ernstige verwondingen.



**WAARSCHUWING:** Wijst op een mogelijk gevaarlijke situatie die, indien niet vermeden, zou kunnen leiden tot de dood of ernstige letsels.

### Technische gegevens

	DCMWP134	DCMWSP156
Spanning	V <sub>DC</sub> 2x18	2x18
Accutype	Li-Ion	Li-Ion
Snelheid onbelast	/min 2300	2300
Maximale snelheid	/min 2500	2500
Maaibladelengte	cm 53	53
Gewicht	kg 28	30
Geluidswaarden en/of vibratiewaarden (triax-vectorsom) volgens EN62841-1		
$L_{PA}$ (niveau emissie geluidsdruk)	dB(A) 77	77
K (onzekerheid over het gegeven geluidsniveau)	dB(A) 3	3
$L_{WA}$ (niveau geluidsvermogen)	dB(A) 83	83
K (onzekerheid over het gegeven geluidsniveau)	dB(A) 0,8	0,8
Waarde gewogen trilling hand/arm:		
Trillingsemisiewaarde $a_{hv}$ =	m/s <sup>2</sup> 2,5	2,5
Onzekerheid K =	m/s <sup>2</sup> 1,5	1,5

Het trillings- en/of geluidsemisniveau dat in dit gegevensblad wordt gegeven, is gemeten overeenkomstig een gestandaardiseerde test opgegeven in EN62841 voor het vergelijken van het ene gereedschap met het andere. Er kan een eerste beoordeling van blootstelling mee worden uitgevoerd.

**WAARSCHUWING:** Het opgegeven trillings- en/of geluidsemisniveau geldt voor de belangrijkste toepassingen van het gereedschap. Als het gereedschap echter voor andere toepassingen of met andere accessoires wordt gebruikt, of slecht wordt onderhouden, kan de vibratie- en/of geluidsemisie verschillen. Dit kan het blootstellingsniveau aanzienlijk verhogen gedurende de totale werkperiode.

Bij een schatting van het blootstellingsniveau aan vibratie- en/of geluid moet ook rekening worden gehouden met de tijd dat het gereedschap is uitgeschakeld, of aanstaat maar niet werkelijk wordt ingezet bij werkzaamheden. Dit kan het blootstellingsniveau gedurende de totale werkperiode aanzienlijk verlagen.

Stel vast of er nog aanvullende veiligheidsmaatregelen zijn ter bescherming van de gebruiker tegen de effecten van trilling en/of geluid, zoals: goed onderhoud van



**VOORZICHTIG:** *Wijst op een mogelijk gevaarlijke situatie die, indien niet vermeden, kan leiden tot kleine of matige letsels.*

**OPMERKING:** *Geeft een handeling aan waarbij geen persoonlijk letsel optreedt die, indien niet voorkomen, schade aan goederen kan veroorzaken.*



*Wijst op risico van een elektrische schok.*



*Wijst op brandgevaar.*

## ALGEMENE VEILIGHEIDSWAARSCHUWINGEN VOOR ELEKTRISCH GEREEDSCHAP



**WAARSCHUWING:** *Lees alle veiligheidswaarschuwingen, instructies, illustraties en specificaties die bij dit gereedschap zijn meegeleverd. Het niet opvolgen van alle onderstaande instructies kan leiden tot een elektrische schok, brand en/of ernstig persoonlijk letsel.*

### BEWAAR ALLE WAARSCHUWINGEN EN INSTRUCTIES ALS TOEKOMSTIG REFERENTIEMATERIAAL

De term „elektrisch gereedschap“ in de waarschuwingen verwijst naar uw (met een snoer) op de netspanning aangesloten elektrische gereedschap of naar (draadloos) elektrisch gereedschap met een accu.

#### 1) Veiligheid Werkplaats

- Houd het werkgebied schoon en goed verlicht.** *Rommelige of donkere gebieden zorgen voor ongelukken.*
- Bedien elektrische gereedschappen niet in een explosieve omgeving, zoals in de nabijheid van ontvlambare vloeistoffen, gassen of stof.** *Elektrische gereedschappen veroorzaken vonken die het stof of de dampen kunnen doen ontbranden.*
- Houd kinderen en omstanders op een afstand terwijl u een elektrisch gereedschap bedient.** *Als u wordt afgeleid kunt u de controle over het gereedschap verliezen.*

#### 2) Elektrische Veiligheid

- Stekkers van elektrisch gereedschap moeten in het stopcontact passen. Pas de stekker nooit op enige manier aan. Gebruik geen adapterstekkers samen met geaard elektrisch gereedschap.** *Niet aangepaste stekkers en passende contactdozen verminderen het risico op een elektrische schok.*
- Vermijd lichamelijk contact met geaarde oppervlaktes zoals buizen, radiatoren, fornuizen en ijskasten.** *Er bestaat een verhoogd risico op een elektrische schok als uw lichaam geaard is.*
- Stel elektrisch gereedschap niet bloot aan regen of natte omstandigheden.** *Als er water in een elektrisch gereedschap terecht komt, verhoogt dit het risico op een elektrische schok.*
- Behandel het stroomsnoer voorzichtig. Gebruik het stroomsnoer nooit om het elektrische gereedschap te dragen of te trekken, of de stekker uit het**

**stopcontact te halen. Houd het snoer uit de buurt van warmte, olie, scherpe randen, of bewegende onderdelen.** *Beschadigde snoeren of snoeren die in de war zijn verhogen het risico op een elektrische schok.*

- Als u een elektrisch gereedschap buitenshuis gebruikt, gebruikt u een verlengsnoer dat geschikt is voor gebruik buitenshuis.** *Het gebruik van een verlengsnoer dat geschikt is voor buitenshuis, vermindert het risico op een elektrische schok.*
- Als het gebruik van een elektrisch gereedschap op een vochtige locatie onvermijdelijk is, gebruikt u een stroomvoorziening die beveiligd is met een aardlekschakelaar.** *Het gebruik van een aardlekschakelaar vermindert het risico op een elektrische schok.*

#### 3) Persoonlijke Veiligheid

- Blijf alert, kijk wat u doet en gebruik uw gezonde verstand als u een elektrisch gereedschap bedient. Gebruik het gereedschap niet als u vermoeid bent of onder de invloed van drugs, alcohol of medicatie bent.**  *Een moment van onoplettendheid tijdens het bedienen van elektrische gereedschappen kan leiden tot ernstig persoonlijk letsel.*
- Gebruik een beschermende uitrusting. Draag altijd oogbescherming.** *Beschermende uitrusting zoals een stofmasker, antislip veiligheidsschoenen, een helm, of gehoorbescherming gebruikt in de juiste omstandigheden zal het risico op persoonlijk letsel verminderen.*
- Vermijd onbedoeld starten. Zorg ervoor dat de schakelaar in de „off“ (uit) stand staat voordat u het gereedschap aansluit op de stroombron en/of accu, het oppakt of ronddraagt.** *Het rondragen van elektrische gereedschappen met uw vinger op de schakelaar of het aanzetten van elektrische gereedschappen waarvan de schakelaar aan staat, zorgt voor ongelukken.*
- Verwijder alle stelsleutels of moersleutels voordat u het elektrische gereedschap aan zet.** *Een moersleutel of stelsleutel die in een ronddraaiend onderdeel van het elektrische gereedschap is achtergelaten kan leiden tot persoonlijk letsel.*
- Rek u niet te ver uit. Blijf altijd stevig en in balans op de grond staan.** *Dit zorgt voor betere controle van het elektrische gereedschap in onverwachte situaties.*
- Draag geschikte kleding. Draag geen loszittende kleding of sieraden. Houd uw haar en kleding uit de buurt van bewegende onderdelen.** *Loszittende kleding, sieraden of lang haar kunnen door bewegende delen worden gegrepen.*
- Als er in apparaten wordt voorzien voor het aansluiten van stofverwijdering- of verzamelapparatuur, zorg er dan voor dat deze correct worden aangesloten en gebruikt.** *Het gebruik van een stofverzamelaar kan aan stof gerelateerde gevaren verminderen.*



- h) **Denk niet dat u, doordat u het gereedschap veel hebt gebruikt, het allemaal wel weet en dat u de veiligheidsbeginselen kunt negeren.** Een onvoorzichtige actie kan in een fractie van een seconde ernstig letsel tot gevolg hebben.

#### 4) Gebruik en Verzorging van Elektrisch Gereedschap

- a) **Forceer het gereedschap niet. Gebruik het juiste elektrische gereedschap voor uw toepassing.** Het juiste elektrische gereedschap voert de werkzaamheden beter en veiliger uit waarvoor het is ontworpen.
- b) **Gebruik het gereedschap niet als de schakelaar het niet aan en uit kan zetten.** Leder gereedschap dat niet met de schakelaar kan worden bediend is gevaarlijk en moet worden gerepareerd.
- c) **Trek de stekker uit het stopcontact en/of neem de accu, als deze kan worden losgenomen, uit het elektrisch gereedschap en voer daarna pas aanpassingen uit, wissel daarna pas accessoires of berg daarna pas het gereedschap op.** Dergelijke preventieve veiligheidsmaatregelen verminderen het risico dat het elektrisch gereedschap per ongeluk opstart.
- d) **Bewaars gereedschap dat niet wordt gebruikt buiten het bereik van kinderen en laat niet toe dat personen die onbekend zijn met het elektrische gereedschap of deze instructies het gereedschap bedienen.** Elektrische gereedschappen zijn gevaarlijk in handen van ongetrainde gebruikers.
- e) **Onderhoud elektrische gereedschappen. Controleer op verkeerde uitlijning en het grijpen van bewegende onderdelen, breuk van onderdelen en andere omstandigheden die de werking van het gereedschap nadelig kunnen beïnvloeden. Zorg dat het gereedschap voor gebruik wordt gerepareerd als het beschadigd is.** Veel ongelukken worden veroorzaakt door slecht onderhouden gereedschap.
- f) **Houd snijdgereedschap scherp en schoon.** Correct onderhouden snijdgereedschappen met scherpe snijdranden lopen minder snel vast en zijn gemakkelijker te beheersen.
- g) **Gebruik het elektrische gereedschap, de accessoires en gereedschapsonderdelen enz. in overeenstemming met deze instructies, waarbij u rekening houdt met de werkomstandigheden en de werkzaamheden die dienen te worden uitgevoerd.** Gebruik van het elektrische gereedschap voor werkzaamheden die anders zijn dan het bedoelde gebruik, kunnen leiden tot een gevaarlijke situatie.
- h) **Houd de handgrepen en oppervlakken die u beet pakt, droog, schoon en vrij van olie en vet.** Door gladde handgrepen en oppervlakken die u beet pakt, kan veilig werken en bedienen van het gereedschap in onverwachte situaties onmogelijk worden.

#### 5) Gebruik en Verzorging van Gereedschap op Accu

- a) **Gebruik alleen de lader die door de fabrikant wordt opgegeven.** Een lader die geschikt is voor één accutype, kan een risico op brand veroorzaken indien gebruikt met een andere accu.
- b) **Gebruik elektrische gereedschappen uitsluitend met speciaal omschreven accu's.** Gebruik van andere accu's kan leiden tot letsel en brandgevaar.
- c) **Als de accu niet in gebruik is, dient u deze uit de buurt te houden van andere metalen voorwerpen zoals paperclips, munten, sleutels, spijkers, schroeven of andere kleine metalen voorwerpen die een verbinding van het ene contactpunt met het andere kunnen maken.** Het kortsluiten van de accucontactpunten samen kan brandwonden of brand veroorzaken.
- d) **Als het gereedschap te zwaar wordt belast, kan er vloeistof uit de accu lekken; vermijd contact hiermee. Als u per ongeluk hier toch mee in contact komt, spoelt u met water. Als de vloeistof in contact met de ogen komt, dient u daarnaast medische hulp in te roepen.** Vloeistof afkomstig uit de accu kan irritatie of brandwonden veroorzaken.
- e) **Werk niet met een accu of met gereedschap dat beschadigd is of waaraan wijzigingen zijn aangebracht.** Beschadigde of gemodificeerde accu's kunnen onvoorspelbaar gedrag vertonen dat kan leiden tot brand, explosie of een risico van letsel.
- f) **Stel een accu of gereedschap niet bloot aan open vuur of uitzonderlijk hoge temperatuur.** Brand of een temperatuur boven de 130 °C kunnen de accu doen exploderen.
- g) **Volg alle instructies voor het opladen en laad de accu of het gereedschap niet op buiten het temperatuurbereik dat in de instructies wordt opgegeven.** Door op onjuiste wijze opladen of opladen bij een temperatuur buiten het opgegeven bereik kan de accu beschadigd raken en het risico van brand toenemen.

#### 6) Service

- a) **Zorg dat u gereedschap wordt onderhouden door een erkende reparateur die uitsluitend identieke vervangende onderdelen gebruikt.** Dit zorgt ervoor dat de veiligheid van het gereedschap blijft gegarandeerd.
- b) **Probeer nooit beschadigde accu's te repareren.** De reparaties aan accu's mogen alleen worden uitgevoerd door de fabrikant of door geautoriseerde servicecentra.

#### Veiligheidswaarschuwingen voor grasmaaiers

- Gebruik de grasmaaier niet in de regen of in natte omstandigheden.** Dit kan het risico op een elektrische schok vergroten.
- Gebruik de grasmaaier niet in slechte weersomstandigheden, vooral niet wanneer er onweer**

- dreigt.** U loopt dan minder het risico door de bliksem te worden getroffen.
3. **Controleer het gebied waar de grasmaaier gebruikt zal worden grondig op wilde dieren.** Wilde dieren kunnen gekwetst raken door een grasmaaier in werking.
  4. **Inspecteer altijd het gebied waar de grasmaaier gebruikt zal worden grondig en verwijder alle stenen, takken, draden, hondenkluiven en andere vreemde voorwerpen.** Voorwerpen die worden weggeslingerd, kunnen persoonlijk letsel veroorzaken.
  5. **Controleer voor gebruik van de grasmaaier altijd of het mes en de meseenheid niet versleten of beschadigd zijn.** Versleten of beschadigde onderdelen kunnen het risico op letsel vergroten.
  6. **Controleer de grasmanger regelmatig op slijtage of beschadiging.** Een versleten of beschadigde grasmanger kan het risico op persoonlijk letsel vergroten.
  7. **Houd beschermkappen op hun plaats. Beschermkappen moeten in goede werkende staat zijn en goed zijn gemonteerd.** Een beschermkap die los zit of beschadigd is of niet goed werkt, moet worden gerepareerd of vervangen.
  8. **Houd alle inlaten van koellucht vrij van vuil.** Geblokkeerde luchtinlaten en vuil kunnen leiden tot oververhitting of een risico op brand.
  9. **Draag tijdens het bedienen van de grasmaaier altijd antislip- en veiligheidschoenen. Bedien de grasmaaier niet op blote voeten of met open sandalen.** Dit vermindert de kans op letsel van de voeten als gevolg van contact met het bewegende mes.
  10. **Draag altijd een lange broek tijdens het bedienen van de grasmaaier.** Blote huid verhoogt de kans op letsel vanwege weggeslingerde voorwerpen.
  11. **Gebruik de grasmaaier niet op nat gras. Loop rustig, ren nooit.** Dit vermindert de kans op struikelen en vallen, wat persoonlijk letsel kan veroorzaken.
  12. **Gebruik de grasmaaier niet op te steile hellingen.** Dit vermindert de kans verlies van de controle, wat persoonlijk letsel kan veroorzaken.
  13. **Zorg er tijdens het werken op hellingen altijd voor dat u stevig staat, werk altijd dwars ten opzichte van de helling, nooit omhoog en omlaag, en wees uiterst voorzichtig tijdens het veranderen van richting.** Dit vermindert de kans verlies van de controle, wat persoonlijk letsel kan veroorzaken.
  14. **Ga zeer voorzichtig te werk als u de grasmaaier achteruit beweegt of naar u toe trekt. Wees u altijd bewust van uw omgeving.** Dit vermindert het risico op struikelen tijdens gebruik.
  15. **Raak de messen of andere gevaarlijke bewegende onderdelen niet aan als deze nog in beweging zijn.** Dit vermindert het risico op letsel door bewegende onderdelen.
  16. **Zorg er tijdens het vrijmaken van geblokkeerd materiaal of tijdens het uitvoeren van onderhoud voor dat alle voedingsschakelaars uit staan en dat de accu losgekoppeld is.** Onverwacht starten van de grasmaaier kan ernstig persoonlijk letsel veroorzaken.
  17. **Stop met maaien betekend dat wanneer de machine moet opgetild worden voor transport bij het kruisen van andere oppervlakken dan gras en wanneer de machine wordt vervoerd van en naar het gebied waar deze gebruikt moet worden.**
  18. **Kantel de machine niet tijdens het starten van de motor.**
  19. **Stop de machine en verwijder de veiligheidsleutel en verwijderbare accu('s) en verzekerd dat alle bewegende delen volledig tot stilstand zijn gekomen.**
    - Na het raken van een vreemd voorwerp en om de machine op schade te inspecteren en om reparaties uit te voeren, voor het opnieuw starten en gebruiken van de machine.
    - Als de machine abnormaal begint te trillen en om onmiddellijk daarna te inspecteren op schade, beschadigde onderdelen te vervangen of repareren en om te controleren op en het vastzetten van losse onderdelen.
  20. **Maak de grasmanger leeg voordat u de grasmaaier opbergt.**

## Instructies voor de veiligheid



**WAARSCHUWING:** Bij snoerloze apparaten moeten bepaalde elementaire voorzorgsmaatregelen, waaronder de navolgende, in acht worden genomen zodat het gevaar voor brand, elektrische schokken, persoonlijk letsel en materiële schade tot een minimum wordt beperkt.



**WAARSCHUWING:** De veiligheidsregels moeten worden opgevolgd wanneer u de machine gebruikt. Lees voor uw eigen veiligheid en de veiligheid van omstanders deze instructies voordat u de machine gebruikt. Bewaar de instructies voor later gebruik.

- Lees deze handleiding zorgvuldig door voordat u de machine in gebruik neemt.
- In deze handleiding wordt het bedoelde gebruik beschreven. Het gebruik van andere accessoires of hulpstukken dan wel de uitvoering van andere handelingen dan in deze gebruikershandleiding worden aanbevolen, kan tot persoonlijk letsel leiden.
- Bewaar deze handleiding zorgvuldig zodat u deze altijd nog eens kunt raadplegen.

## BEWAAR ALLE WAARSCHUWINGEN EN INSTRUCTIES ZODAT U DEZE LATER OOK KUNT RAADPLEGEN

### Uw apparaat gebruiken

Ga bij gebruik van de machine altijd voorzichtig te werk.

- Dit apparaat mag niet zonder toezicht door jonge of lichamelijk zwakke mensen worden gebruikt.
- De machine mag niet als speelgoed worden gebruikt.
- Laat kinderen of dieren niet in de buurt van de werkomgeving komen en laat ze de machine niet aanraken.
- Let extra goed op wanneer u de machine in de buurt van kinderen gebruikt.

- Gebruik de machine alleen op een droge locatie. Het apparaat mag niet nat worden.
- Dompel het apparaat niet onder in water.
- Open de carrosserie niet. Binnenin bevinden zich geen onderdelen waaraan de gebruiker onderhoud kan uitvoeren.
- Gebruik het apparaat niet in een omgeving met explosiegevaar, zoals in de nabijheid van brandbare vloeistoffen, gassen of stof.
- Controleer voor gebruik altijd of de bladen, de bouten van de bladen en het maaigedeelte niet versleten of beschadigd zijn. Vervang versleten of beschadigde bladen en bouten tegelijkertijd zodat alles beter op elkaar afgestemd blijft.
- Werk nooit met de machine terwijl er mensen, en in het bijzonder kinderen of huisdieren, dicht bij u in de buurt zijn.
- Bedenk dat de gebruiker van de machine verantwoordelijk is voor eventuele ongelukken of voor gevaren waaraan andere mensen of hun eigendommen worden blootgesteld.

### Vóór gebruik

- Draag altijd stevige schoenen en een lange broek wanneer u de machine gebruikt. Werk niet met de machine op blote voeten of op sandalen. Draag geen kleding die ruim zit of die loshangende koorden of riemen heeft.
- Inspecteer het gebied waar u met de machine aan het werk gaat grondig en verwijder alle voorwerpen die door de machine kunnen worden weggeslingerd.
- Controleer voor gebruik altijd of het blad, de mesmoer en het maaigedeelte niet versleten of beschadigd zijn. Vervang versleten of beschadigde componenten in sets zodat de machine in balans blijft. Vervang beschadigde of onleesbare etiketten.

### Na gebruik

- Bewaar de machine na gebruik op een droge, goed geventileerde plaats, buiten het bereik van kinderen.
- Kinderen mogen geen toegang hebben tot de opslaglocatie.
- Wanneer de machine in de auto staat, moet u de machine in de kofferruimte plaatsen of goed vastzetten, zodat de machine niet kan wegschieten bij plotselinge veranderingen in snelheid of richting.

### Inspectie en reparaties

- Controleer de machine vóór gebruik op beschadigingen en defecte onderdelen. Controleer de machine vooral op gebroken onderdelen, schade aan de schakelaars en andere omstandigheden die de werking ervan kunnen beïnvloeden.
- Gebruik de machine niet in geval van een of meer beschadigde of defecte onderdelen.
- Laat beschadigde of defecte onderdelen repareren of vervangen door erkende reparateur.
- Probeer nooit andere onderdelen te verwijderen of vervangen dan in deze handleiding zijn vermeld.
- Zorg dat uw vingers bij aanpassingen aan de maaimachine niet klem komen te zitten tussen de bewegende bladen/delen en de vaste delen van de machine.

- Onthoud dat bij het verrichten van onderhoud de bladen kunnen bewegen, ook al is de machine uitgeschakeld.

### Aanvullende veiligheidsinstructies voor grasmaaiers

- Vervoer de machine niet terwijl de stroomvoorziening is ingeschakeld.
- Houd de handgreep stevig met beide handen vast wanneer u met de grasmaaier werkt.
- Als de grasmaaier op enig moment moet worden gekanteld, zorg er dan voor dat tijdens het kantelen beide handen in de werkpositie blijven. Houd beide handen in de werkpositie tot de grasmaaier weer goed op de grond staat.
- Draag nooit een hoofdtelefoon voor radio of muziek wanneer u de grasmaaier bedient.
- Probeer nooit de wielhoogte aan te passen terwijl de motor draait of terwijl de veiligheids sleutel zich in de behuizing van de schakelaar bevindt.
- Schakel de grasmaaier als deze vastloopt, uit door de handgreep los te laten, wacht tot het mes tot stilstand is gekomen, en probeer vervolgens pas de blokkering van de uitwerpopening te verwijderen of iets van onder de grasmaaier weg te halen.
- Blijf met uw handen en voeten uit de buurt van het maaigebied.
- Houd zaagbladen scherp. Draag altijd handschoenen bij het hanteren van het mes van de grasmaaier.
- Als u de grasopvang gebruikt, moet u deze regelmatig controleren op slijtage en beschadigingen. Als de grasopvang ernstig is versleten, moet u deze voor uw eigen veiligheid vervangen.
- Ga zeer voorzichtig te werk wanneer u de grasmaaier achteruit laat rijden of naar u toe trekt.
- Kom niet met uw handen of voeten bij of onder de grasmaaier. Blijf altijd uit de buurt van uitwerpopening.
- Maak het gebied waar u de grasmaaier gaat gebruiken vrij van voorwerpen zoals stenen, stokken, draad, speelgoed, botten, enz. Deze kunnen door het mes worden weggeslingerd. Voorwerpen die door het blad worden geraakt, kunnen ernstige verwondingen toebrengen aan personen. Blijf achter de handgreep wanneer de motor draait.
- Gebruik de grasmaaier niet op blote voeten en niet wanneer u sandalen draagt. Draag altijd stevig schoeisel.
- Trek de grasmaaier alleen achteruit wanneer dat niet anders kan. Kijk altijd omlaag en achter u voordat en terwijl u achteruit loopt.
- Richt uitgeworpen materiaal niet op anderen. Zorg dat uitgeworpen materiaal niet tegen een muur of obstakel komt. Het materiaal kan terugkaatsen naar de gebruiker van de grasmaaier. Schakel, wanneer u op grindoppervlakken stuit, de grasmaaier uit door de handgreep los te laten, en laat het mes tot stilstand komen.
- Gebruik de grasmaaier niet zonder dat de volledige grasopvang, het uitwerpschild, de achterste beschermkap en andere veiligheidsvoorzieningen op hun plaats zitten en goed

functioneren. Controleer regelmatig of alle beschermkappen en veiligheidsvoorzieningen in goede staat zijn en of ze goed werken en hun bedoelde functie uitvoeren. Vervang een beschadigde beschermkap of andere veiligheidsvoorziening voordat u de grasmaaier weer gebruikt.

- Laat een ingeschakelde grasmaaier nooit onbeheerd achter.
- Voordat u de grasmaaier reinigt, de grasopvangzak verwijdert, het uitwerpschild vrijmaakt, de grasmaaier onbeheerd achterlaat of aanpassingen, reparaties of inspecties uitvoert, moet u altijd de handgreep loslaten zodat de grasmaaier wordt uitgeschakeld en wachten tot het mes tot stilstand is gekomen.
- Gebruik de grasmaaier alleen bij daglicht of goed kunstlicht, wanneer voorwerpen op de route van het mes duidelijk zichtbaar zijn voor wie met de grasmaaier werkt.
- Werk niet met de grasmaaier wanneer u onder invloed bent van alcohol of drugs, of wanneer u moe bent of ziek. Blijf altijd goed opletten, kijk wat u doet en gebruik uw gezond verstand.
- Vermijd gevaarlijke omgevingen. Gebruik de grasmaaier nooit in vochtig of nat gras en nooit wanneer het regent. Let er altijd goed op waar u uw voeten zet. Loop rustig en ren niet.
- Laat, als de grasmaaier ernstig gaat trillen, de handgreep los, wacht tot het mes tot stilstand is gekomen en onderzoek vervolgens onmiddellijk wat de oorzaak van het trillen is. Trillen is over het algemeen een waarschuwing voor problemen zie **De Gids Problemen oplossen** voor advies in het geval van abnormale trilling.
- Draag altijd goede bescherming voor uw ogen en luchtwegen wanneer u met de grasmaaier werkt.
- Gebruikt u hulpstukken die niet worden aanbevolen voor deze grasmaaier, dan kan dat leiden tot gevaarlijke situaties. Gebruik uitsluitend accessoires die zijn goedgekeurd door DEWALT.
- Reik nooit buiten uw macht tijdens het werken met de grasmaaier. Zorg er altijd voor dat u stevig staat en dat u niet uw evenwicht verliest tijdens het werken met de grasmaaier.
- Maai dwars over het vlak van een helling, nooit omhoog en omlaag. Ga zeer voorzichtig te werk wanneer u op een helling van richting verandert.
- Pas op voor gaten, geulen, hobbels, stenen of andere verborgen voorwerpen. Op oneffen terrein kunt u uitglijden en vallen. Hoog gras kan obstakels verbergen.
- Maai niet op nat gras of zeer steile hellingen. Als u niet stevig staat, kunt u uitglijden en vallen.
- Maai niet in de buurt van steile hellingen, sloten of kades. U kunt uw houvast of evenwicht verliezen.
- Laat de maaimachine afkoelen voordat u deze opbergt.
- Trek de stekker uit het stopcontact en haal de accu uit de machine. Controleer dat alle bewegende onderdelen volledig tot stilstand zijn gekomen:
  - Wanneer u maar de machine onbeheerd achterlaat;
  - Voordat u een blokkade verwijdert;
  - Voordat u de machine controleert, reinigt of eraan werkt.

**Veiligheid van anderen**

- Het is niet de bedoeling dat deze machine wordt gebruikt door personen (waaronder kinderen) met verminderde fysieke, zintuiglijke of psychische vermogens, of met een gebrek aan ervaring en kennis, tenzij onder toezicht van of met aanwijzingen over het gebruik van de machine door een persoon die verantwoordelijk is voor hun veiligheid.
- Er moet toezicht worden gehouden op kinderen zodat zij niet met het gereedschap kunnen spelen.
- Inspecteer het apparaat na het raken van een vreemd voorwerp op schade en voer de nodige reparaties uit.

**Overige risico's**

Ondanks het toepassen van de relevante veiligheidsvoorschriften en het implementeren van veiligheidsvoorzieningen kunnen sommige overige risico's niet worden vermeden. Dit zijn:

- Verwondingen die worden veroorzaakt door het aanraken van draaiende of bewegende onderdelen.
- Verwondingen die worden veroorzaakt bij het vervangen van onderdelen, bladen of accessoires.
- Letsel dat wordt veroorzaakt door langdurig gebruik van gereedschap. Wanneer u langere periodes met gereedschap werkt, kunt u het beste regelmatig een pauze nemen.
- Gehoorbeschadiging.
- Gezondheidsrisico's door het inademen van stof dat vrijkomt tijdens het gebruiken van uw gereedschap (bijvoorbeeld: het werken met hout, met name eiken, beuken en MDF).
- Risico op persoonlijk letsel door deeltjes die worden weggeslingerd.
- Til nooit een machine op of draag nooit een machine terwijl de motor loopt.
- Risico van brandwonden omdat accessoires tijdens het gebruik heet worden.
- Risico van persoonlijk letsel als gevolg van langdurig gebruik.

**BEWAAR DEZE INSTRUCTIES**

**Accutype**

Deze accu's kunnen worden gebruikt:

Accu	(kg)	Accu	(kg)
DCB546	1,08	DCB184/B/G	0,62
DCB547/G	1,46	DCB185	0,35
DCB548	1,46	DCB187	0,54
DCB549	2,12	DCB188	0,95
DCB181	0,35	DCB189	0,54
DCB182	0,61	DCBP034/G	0,32
DCB183/B/G	0,40	DCBP518/G	0,75
		DCB1880	0,98

Raadpleeg de handleiding van de batterij/oplader voor meer informatie.

**Inhoud van de verpakking**

- De verpakking bevat:
- 1 Grasmaaier
  - 1 Grasopvangzak

- 1 Afvoertrechter zijkant
- 1 Veiligheidsleutel
- 1 Gebruiksaanwijzing

**OPMERKING:** Bij de N-modellen worden geen accu's, laders en gereedschapskoffers geleverd. Bij de NT-modellen worden geen accu's en laders geleverd. Bij de B-modellen worden Bluetooth®-accu's geleverd.

**OPMERKING:** Het merkteken met het woord Bluetooth® en logo's zijn geregistreerde handelsmerken die eigendom zijn van Bluetooth®, SIG, Inc. en ieder gebruik van dergelijke merktekens door DEWALT is onder licentie. Overige handelsmerken en merknamen zijn eigendom van hun respectievelijke eigenaren.

- *Controleer het gereedschap, de onderdelen of accessoires op eventuele beschadiging tijdens het transport.*
- *Neem de tijd om deze handleiding grondig door te lezen en te begrijpen voordat u het apparaat in gebruik neemt.*

## Markeringen op het gereedschap

De volgende pictogrammen staan op het gereedschap vermeld:



Lees de gebruikershandleiding vóór gebruik.



Richtlijn 2000/14/EC Gegarandeerd geluidsvermogen.



Stel het apparaat niet bloot aan regen.



Niet besproeien met water.



Draag altijd gepaste oogbescherming.



Draag altijd gepaste gehoorbescherming.



Let op de scherpe messen.



Maai niet op hellingen met een hoek van meer dan 15 °/25% om het risico op ernstig letsel te vermijden.



Geen dalende stroken maaien.



Geen stijgende stroken maaien.



Maai dwars over het vlak van hellingen met een hoek kleiner dan 15 °/25%.



Kijk altijd omlaag en achter u voordat en terwijl u achteruit loopt.



Gebruik de machine niet zonder de achterflap of de afvoertrechter achteraan geplaatst.

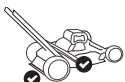

Gebruik de machine met de achterflap of de afvoertrechter achteraan geplaatst.

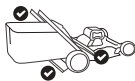

Gebruik de machine met de achterflap of de grasopvangzak geplaatst.



Inspecteer altijd het maaigebied voordat u gaat maaien en verwijder voorwerpen die door het mes kunnen worden weggeslingerd.

Draaiende messen kunnen ernstige letsels veroorzaken. Houd handen en voeten te allen tijde weg bij het maaimechanisme en de uitwerpopening. Let er altijd op dat het blad tot stilstand is gekomen. Laat de beugelhandgreep voor in-/uitschakelen los zodat de maaier wordt uitgeschakeld, wacht tot het mes tot stilstand is gekomen (ongeveer 3 seconden) en verwijder de veiligheidsleutel en de accu voordat u de grasopvangbak verwijdert of teruggeplaatst, de maaimachine schoonmaakt, onderhoudt vervoert of optilt.





Schakel de grasmaaier uit en wacht tot het mes is gestopt met draaien (ongeveer 3 seconden) en verwijder de veiligheidsleutel en de accu vóór het reinigen, onderhouden, vervoeren of optillen van de maaier.



Voorwerpen die door het blad worden geraakt, kunnen ernstige verwondingen toebrengen aan personen. Blijf achter de handgreep als de motor draait. Zorg er altijd voor dat personen en huisdieren zich op voldoende afstand van de grasmaaier bevinden wanneer deze in werking is. Laat de beugelhandgreep voor in-/uitschakelen los zodat de maaier wordt uitgeschakeld, wacht tot het maaiblad tot stilstand is gekomen (ongeveer 3 seconden) voordat u trottoirs, wegen, terrassen en grindpaden oversteekt.



Houd kinderen en omstanders op een afstand terwijl u een grasmaaier gebruikt.

### Positie datumcode (Afb. [Fig.] C)

De productiedatumcode **60** bestaat uit een 4-cijferig jaar gevolgd door een 2-cijferige week en wordt uitgebreid met een 2-cijferige fabriekscode.

### Beschrijving (Afb. A)

**WAARSCHUWING:** Pas het gereedschap of een onderdeel ervan nooit aan. Dit kan schade of persoonlijk letsel tot gevolg hebben.

- 1 Aandrijfhandgreep
- 2 Handgreepsteun
- 3 Ontgrendelknop handgreep
- 4 Hoofdhandgreep
- 5 Ontgrendelknop handgreep
- 6 Veiligheidsleutel
- 7 Schakeldoos
- 8 Beugelhandgreep
- 9 Zelfaandrijving hendel (alleen DCMWSP156)

- 10 Knop voor snelheidsinstelling (alleen DCMWSP156)
- 11 Aan/uit-knop
- 12 Bedieningspaneel
- 13 Indicatielampje oververhit
- 14 Indicatielampje meter uitschakelen belasting
- 15 Indicatielampje vouwen handgreep
- 16 Indicatielampje mes snijden
- 17 Resetknop mes
- 18 Laadniveau-indicator
- 19 Kap accu-ingang
- 20 Instelhendel maaihoogte
- 21 Deksel achterklep
- 22 Grasopvangzak
- 23 Handgreep grasopvangzak
- 24 Mulchstop
- 25 Afvoertrechter achteraan

### Bedoeld gebruik

Deze grasmaaier is ontworpen voor het professioneel maaien van gazons.

**NIET** gebruiken in natte omstandigheden of in de aanwezigheid van ontvlambare vloeistoffen of gasen.

Deze grasmaaier is een professionele machine voor de verzorging van gazons.

**LAAT KINDEREN** niet met het gereedschap in contact komen. Toezicht is vereist als onervaren gebruikers met dit product werken.

- **Jonge kinderen en personen met een zwakke gezondheid.** Dit apparaat is niet bedoeld voor gebruik door jonge kinderen en personen met een zwakke gezondheid, zonder toezicht.
- Dit product is niet bedoeld voor gebruik door personen (waaronder kinderen) die verminderde fysieke, zintuiglijke of psychische mogelijkheden hebben; wanneer sprake is van gebrek aan ervaring, kennis of vaardigheden is gebruik alleen toegestaan onder toezicht van een persoon die verantwoordelijk is voor de veiligheid van gebruikers. Kinderen mogen nooit alleen gelaten worden met dit product.

### MONTAGE EN AFSTELLINGEN

**GEVAAR:** *Beperk het risico op ernstig persoonlijk letsel, schakel de unit uit en verwijder de veiligheidsleutel en de accu's voor u aanpassingen uitvoert of hulpstukken of accessoires plaatst/verwijdert. Per ongeluk starten kan letsel veroorzaken.*

### Aanpassingen aandrijfhandgreep (Afb. A–J)

De grasmaaier wordt verzonden in de opbergstand. U zult de aandrijfhandgreep **1** in de bedrijfsstand moeten zetten voordat u verder gaat.

### De aandrijfhandgreep omhoog zetten (Afb. B, C)

1. Knijp om de aandrijfhandgreep **1** uit de opbergstand te zetten, op de ontgrendelknop van de handgreep **3**.

**OPMERKING:** De ontgrendelknop van de handgreep **3** bevindt zich op de achterkant van de handgreepsteun **2**.

**OPMERKING:** De hoofdhandgreep **4** moet aan beide kanten iets voorbij de stangen van de aandrijfhandgreep komen voordat de aandrijfhandgreep **1** uit de opbergstand getild kan worden, zoals weergegeven op Afb. B, C.

2. Til de aandrijfhandgreep **1** op tot de vergrendelde positie. Luister tot u de klik hoort en verzeker dat de aandrijfhandgreep **1** in positie vergrendeld is voordat u verder gaat.

3. Schuif de hoofdhandgreep **4** naar buiten tot u een reeks klikken hoort. De aandrijfhandgreep **1** staat nu in de bedrijfsstand.

**OPMERKING:** Let erop dat u net snoer niet inknipt, uittrekt of onder spanning zet **28**.

## De hoogte van de hoofdhandgreep instellen (Afb. A, D)

De hoofdhandgreep **4** kan worden verlengd voor grote gebruikers.

1. Druk, om de hoofdhandgreep **4** lager te zetten, op de vrijgaveknop van de hendel **5** en trek de hoofdhandgreep weg van de handgreepsteun **2** tot u een klik hoort, die aangeeft dat de handgreep is vergrendeld in de lagere stand.

**OPMERKING:** De vrijgaveknop van de handgreep **5** bevindt zich op de onderkant van de handgreepsteun **2**.

2. Druk, om de hoofdhandgreep **4** hoger te zetten, op de vrijgaveknop van de hendel **5** en trek de hoofdhandgreep weg van de handgreepsteun **2** tot u een klik hoort, die aangeeft dat de handgreep is vergrendeld in de hogere stand.

3. Verzeker dat de hoofdhandgreep **4** in positie is vergrendeld voordat u verder gaat.

**OPMERKING:** Als de accu's **26** en veiligheidssleutel **6** geplaatst zijn en er aan de beugelhandgreep **8** wordt getrokken, zal het indicatielampje voor het samenvouwen van de handgreep **15** gaan branden als de aandrijfhandgreep **1** niet in positie is vergrendeld.

4. Druk, om de hoofdhandgreep **4** op de lagere stand te zetten, op de vrijgaveknop van de hendel **5** en duw de hoofdhandgreep **4** in de richting van de handgreepsteun **2** tot u een klik hoort, die aangeeft dat de handgreep is vergrendeld in de lagere stand.

## Opslagmodus (Afb. E-J)



**GEVAAR: CONTROLEER DAT DE VEILIGHEIDSSLEUTEL IS VERWIJDERD, OM ACTIVERING TE VOORKOMEN VOOR HET VERWIJDEREN OF INSTALLEREN VAN DE ACCU'S.**



**GEVAAR:** Schakel de machine uit en verwijder de veiligheidssleutel en accu's.

1. Druk, om de hoofdhandgreep **4** in te trekken, op de vrijgaveknop van de handgreep **5** en duw de hoofdhandgreep **4** in de richting van de handgreepsteun **2** tot u twee klikken hoort, wat aangeeft dat beide kanten van de handgrepen in vergrendelde

positie staan. De hoofdhandgreep **4** moet volledig tegen de handgreepsteun staan.

**OPMERKING:** De hoofdhandgreep **4** moet zich volledig binnen de handgreepopeningen bevinden **29**. Als ze niet vast staan zoals weergegeven op Afb. E, druk de hoofdhandgreep **4** dan in de richting van de handgreepsteun **2** tot u twee klikken hoort en beide kanten van de handgreepopeningen **29** dicht zijn, zoals weergegeven op Afb. F.

**OPMERKING:** Verzeker dat de twee opslaggrendels **30** op de achterkant van de stangen van de aandrijfhandgreep **1** naar buiten gericht zijn zoals weergegeven op Afb. H voordat u de aandrijfhandgreep **1** laat zakken naar de opbergstand.

2. Vouw de aandrijfhandgreep **1** in de richting van de voorwielen **32** in de opbergstand. Luister tot u twee klikken hoort wanneer de twee opslaggrendels **30** in de opslagsleuven **31** schuiven, zoals weergegeven op Afb. I.

3. Verzeker dat de aandrijfhandgreep **1** in de bewaarstand is vergrendeld voordat u verder gaat.

4. De grasmaaier kan rechtop worden opgeslagen, met de grasopvangbak verwijderd, of plat op de wielen zoals weergegeven op Afb. J.

**OPMERKING:** Let erop dat u net snoer niet inknipt, uittrekt of onder spanning zet **28**.

## Grasopvangzak (Afb. A, K)



**GEVAAR:** Schakel de machine uit en verwijder de veiligheidssleutel en accu's.

1. Til het deksel van de achterklep **21** op, verwijder de mulchstop **24** en plaats de grasopvangzak **22** op de maaier zodat de lipjes van de zak **33** in de sleuven **39** in de binnenste plastic oppervlakken op de beugels van de handgreep schuift. Laat daarna het deksel van de achterklep **21** zakken.

**OPMERKING:** Verwijder, indien geplaatst, de uitlaatrechter achteraan **25** en verzeker dat het deksel van de achterklep **21** volledig omhoog staat voordat u de grasopvangzak **22** plaatst.

## Mulchen (Afb. A, L)



**GEVAAR:** Schakel de machine uit en verwijder de veiligheidssleutel en accu's.

1. Verwijder de grasopvangzak **22** of de uitlaatrechter achteraan **25** om de maaier in de mulch-stand te gebruiken.

2. Til het deksel van de achterklep **21** op en schuif de mulchstop **24** volledig in de maaier.

3. Verzeker dat de pinnen **35** op de mulchstop **24** in de sleuven op de maaier **36** klikken zoals weergegeven op Afb. L.

4. Denk eraan dat het deksel van de achterklep **21** gesloten moet zijn.

## Zijdellingse afvoer (Afb. A, M)



**GEVAAR:** Schakel de machine uit en verwijder de veiligheidssleutel en accu's.

1. Verwijder de grasopvangzak **22** om de maaier in de modus zijdelingse afvoer te gebruiken.

**OPMERKING:** Verwijder de mulchstop **24**, indien geplaatst.

2. Til het deksel van de achterklep **21** op en haak de zijdelingse afvoertrechter **25** op de maaier zoals weergegeven op Afb. A, M.
3. Laat het deksel van de achterklep **21** los en verzeker dat de zijdelingse afvoertrechter **25** op zijn plaats bevestigd is voordat u de maaier gebruikt.

## Hoogte van de maaimachine afstellen

### (Afb. N)

U kunt de maaihoogte afstellen met de hendel **20** voor de hoogteafstelling.

**OPMERKING:** Als u niet zeker weet op welke hoogte u moet maaien, begin dan te maaien met hendel voor de hoogteafstelling **20** in hoogste stand en stel de hoogte, naar behoefte, lager in.

### De maaihoogte instellen

1. Trek de hendel **20** van de hoogteafstelling los van de vergrendel nok **37**.
2. Verplaats de hendel **20** in de richting van de achterzijde van de maaimachine als u de maaihoogte wilt verhogen.
3. Verplaats de hendel **20** in de richting van de voorzijde van de maaimachine als u de maaihoogte wilt verlagen.
4. Duw de hendel voor de afstelling van de maaihoogte **20** in één van de vergrendelknoppen **37**.

## WERKING



**GEVAAR: Beperk het risico op ernstig persoonlijk letsel, schakel de unit uit en verwijder de veiligheidsleutel en de accu's voor u aanpassingen uitvoert of hulpstukken of accessoires plaatst/verwijderd.** Per ongeluk starten kan letsel veroorzaken.

## Juiste handpositie (Afb. O, P)



**WAARSCHUWING:** Beperk het risico op ernstig persoonlijk letsel, plaats **ALTIJD** uw handen in de juiste positie, zoals afgebeeld.



**WAARSCHUWING:** Beperk het risico van ernstig persoonlijk letsel, houd het gereedschap altijd stevig vast, zodat u bent voorbereid op een plotselinge terugslag.

### DCMWP134

Voor de juiste handpositie zet u beide handen op de hoofdhandgreep **4** en de beugelhandgreep **8** zoals weergegeven op Afb. O.

### DCMWSP156

Voor de juiste handpositie zet u beide handen op de hoofdhandgreep **4** en de beugelhandgreep **8** terwijl de grasmaaier niet in de zelftrekkende modus staat; en beide handen op de hoofdhandgreep en de beugelhandgreep en de hendel voor zelftrekken **9** in de zelftrekkende modus, zoals weergegeven op Afb. P.

## LEES DEZE INSTRUCTIEHANDLEIDING VOOR GEBRUIK VAN UW GRASMAAIER

Raadpleeg Afb. A aan het begin van deze handleiding voor de volledige lijst van componenten. Bewaar deze handleiding zodat u deze later ook nog kunt raadplegen.



**GEVAAR: Scherp bewegend mes.** Gebruik de grasmaaier niet in de mulch-stand, als de achterste opening niet onder veerdruk is gesloten, omdat dit ernstige verwondingen tot gevolg kan hebben. Breng uw grasmaaier naar het servicecentrum bij u in de buurt voor reparatie.



**GEVAAR:** Werk niet met de maaimachine als de handgreep niet op z'n plaats is vergrendeld.



**GEVAAR: Scherp bewegend mes.** Gebruik de grasmaaier nooit in combinatie met de grasopvang als de haken van de grasopvangzak niet goed op de grasmaaier zijn bevestigd en de achterste uitwerpopening niet stevig tegen de grasopvangzak is aangedrukt, omdat dit tot ernstig letsel kan leiden.



**GEVAAR: Scherp bewegend mes.** Gebruik de maaier niet in de modus met zijdelings uitwerpen, tenzij de uitvoertrechter opzij juist geïnstalleerd is, met de achterklep er stevig tegenaan rustend.



**WAARSCHUWING:** Laat de maaimachine op z'n eigen snelheid werken. Overbelast het gereedschap niet.

## De accu's plaatsen en verwijderen (Afb. A, Q)



**GEVAAR: CONTROLEER, VOORDAT U DE ACCU VERWIJDERT OF PLAATST, DAT DE VEILIGHEIDSSLEUTEL IS VERWIJDERD ZODAT WORDT VOORKOMEN DAT DE MAAIMACHINE WORDT INGESCHAKELD.**

Deze grasmaaier is ontworpen voor werking op twee accu's van gelijke capaciteit. De grasmaaier werkt niet op één enkele accu en als u de machine gebruikt op accu's van verschillende capaciteit, zal de machine worden uitgeschakeld wanneer de accu met de kleinste capaciteit is uitgeput.

De grasmaaier zal uitschakelen en het indicatielampje oververhit **13** zal knipperen als de accu de limiet voor hoge temperatuur bereikt, wat kan worden veroorzaakt door het maaien van dik gras. Als dit zich voordoet, laat de accu dan afkoelen en ga verder met maaien met het maaidek hoger ingesteld.

**OPMERKING:** U bereikt het beste resultaat wanneer de accu's volledig zijn opgeladen.

### De accu's plaatsen

1. Maak de accupoort toegankelijk door de kap **19** van de opening op te tillen en de accu zichtbaar te maken **38**.
2. Schuif de accu **26** in de accupoort **38** tot u een klik hoort (Afb. A, Q). Herhaal dit voor de tweede accu **26**.

**OPMERKING:** Controleer dat de accu's volledig op hun plaats zitten en goed zijn vergrendeld voor u de grasmaaier start.



- Sluit het deksel van de accupoort **19**. Start de maaimachine pas wanneer u hebt gecontroleerd dat de kap volledig is gesloten.

### De accu's verwijderen

- Maak de accupoort toegankelijk door de kap **19** van de opening op te tillen en de accu zichtbaar te maken **38**.
- Druk op de accuvrijgaveknop **27** op de accu **26** en trek de accu's uit de accupoort **38**.

### Accu's met vermogenmeter

Er zijn accu's van de merken DEWALT met een vermogenmeter en deze bestaat uit drie groene LED-lampjes die een aanduiding geven van de resterende lading van de accu.

U kunt de vermogenmeter activeren door de knop van de vermogenmeter ingedrukt te houden. Een combinatie van de drie groene LED-lampjes gaat branden en dat geeft een aanduiding van de hoeveelheid lading die de accu nog heeft. Wanneer de lading in de accu onder het bruikbare niveau ligt, gaat de vermogenmeter niet branden en moet de accu worden opgeladen.

**OPMERKING:** De accumulator geeft slechts een indicatie van de hoeveelheid lading die de accu nog heeft. De indicator geeft geen aanwijzingen over de functionaliteit van het gereedschap en is onderhevig aan schommelingen afhankelijk van productcomponenten, temperatuur en de toepassing door de eindgebruiker.

### Veiligheidsleutel (Afb. A, R)



**GEVAAR: Scherp bewegend mes.** Om onbedoeld starten of onbevoegd gebruik van uw snoerloze grasmaaier te voorkomen, is er een verwijderbare veiligheidsleutel in het ontwerp van de grasmaaier opgenomen. De maaimachine wordt volledig uitgeschakeld wanneer u de veiligheidsleutel uit de maaimachine haalt.



**GEVAAR: Draaiende messen kunnen ernstige letsels veroorzaken.** Voorkom ernstig letsel, schakel de machine uit en neem de veiligheidsleutel en de accu's uit wanneer u de maaimachine onbeheerd achterlaat, of wanneer u deze oplaadt, schoonmaakt, naziet, vervoert, optilt of stalt.

- Steek de veiligheidsleutel **6** in het sleutelgat **50** op de hoofdhandgreep **4**, tot deze volledig in het sleutelgat steekt **50** zoals weergegeven op Afb. A, R.
- De grasmaaier is nu klaar voor gebruik.

### Indicatielampjes op het bedieningspaneel (Afb. A, S)

Het bedieningspaneel **12** bevat het indicatielampje voor het laadniveau, het indicatielampje meter maaibelasting, het indicatielampje voor de temperatuur, het indicatielampje voor het vouwen van de handgreep, het indicatielampje voor het slijpen van het mes en een resetknop.

### Indicatielampje laadniveau (Afb. S)



De DCMWSP134 en DCMWSP156 zijn uitgerust met een indicatielampje voor het laadniveau. Dit zal het huidige laadniveau van de accu weergeven tijdens gebruik. De meter geeft geen aanwijzingen over de functionaliteit van het gereedschap en is onderhevig aan schommelingen afhankelijk van productcomponenten, temperatuur en de toepassing door de eindgebruiker.

- De indicatie-LED's voor het laadniveau **18** zullen gaan branden, om het laadniveau van de accu's in procenten weer te geven.
- Als alle 5 indicatie-LED's voor het laadniveau **18** branden, zijn de accu's volledig opgeladen.
- Als er slechts een indicatie-LED voor het laadniveau **18** brandt, is het laadniveau laag en zal het daarna knipperen als de accu's ontladen worden. Verwijder de accu's en laad ze op.

### Indicatie-LED's voor het laadniveau

	LAADNIVEAU	KLEUR LAAD-LED
	100% - 85%	Wit
	70% - 85%	Wit
	50% - 70%	Wit
	25% - 50%	Wit
	≤ 25%	Wit
	Uitschakelen vanwege laag accuniveau	Wit en knipperend

### Indicatielampje voor vouwen handgreep (Afb. A, S)



Het indicatielampje vouwen handgreep **15** zal gaan branden als de aandrijfhandgreep **1** niet in de bedrijfsstand wordt gehouden. Om het indicatielampje vouwen handgreep te wissen **15**, raadpleeg het deel **Aandrijfhandgreep in deze handleiding**.

## Indicatielampje meter maabelasting (Afb. S)

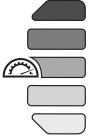

Het indicatielampje meter maabelasting **14** zal wit, geel of rood branden tijdens het maaien.

- Wit wijst op een lage maabelasting.
- Geel wijst op een gemiddelde maabelasting.
- Rood wijst op een hoge maabelasting. De bedrijfstijd zal afnemen als er lange tijd een hoge belasting is tijdens het maaien.

## Indicatielampje oververhit (Afb. S)



- Het indicatielampje oververhit **13** zal oranje branden en daarna knipperen als de accu's of de motor overbelast worden tijdens gebruik.
- Het indicatielampje oververhit **13** zal rood branden en daarna knipperen als de module een hoge temperatuur bereikt.
- Laat, om het indicatielampje oververhit **13** te wissen, de accu en de maaier afkoelen. Start, na het afkoelen, de grasmaaier opnieuw en ga verder met maaien met het dek van de grasmaaier hoger ingesteld.

## Indicatielampje mes slijpen (Afb. S)



Het indicatielampje voor het slijpen van het mes **16** zal gaan branden als de messen onderhoud vereisen. Slijp of vervang de messen, raadpleeg het deel **Mes slijpen in deze handleiding**.

## Resetknop mes (Afb. S)



**OPMERKING:** Verzekert dat de accu's **26** en de veiligheidssleutel **6** geplaatst zijn voordat u probeert om te resetten.

Schakel, om het indicatielampje mes slijpen **16** te wissen, het bedieningspaneel **12** in door aan de beugelhandgreep **8** te trekken en deze tegen de hoofdhandgreep te houden **4**. Houd de resetknop van het mes **17** ingedrukt tot het indicatielampje mes snijden **16** uit gaat.

## De grasmaaier starten (Afb. 0–R)



**GEVAAR: Scherp bewegend mes. Probeer nooit de werking van het systeem met de schakelkast en de veiligheidssleutel uit te schakelen omdat dit tot ernstig letsel kan leiden.**



**WAARSCHUWING:** Controleer of het zelf rijden is uitgeschakeld, voordat de maaier wordt gestart

**OPMERKING:** De grasmaaier is klaar voor gebruik als de accu's **26** en de veiligheidssleutel **6** geplaatst zijn.

1. Maak de accupoort toegankelijk door de kap **19** van de opening op te tillen en de accu zichtbaar te maken **38**.
2. Schuif een accu **26** in de accupoort **38** tot u een klik hoort. Herhaal deze procedure voor de tweede accu **26**.

**OPMERKING:** Controleer dat de accu's volledig op hun plaats zitten en goed zijn vergrendeld voor u de grasmaaier start.

3. Sluit het deksel van de accupoort **19**. Verzekert dat het deksel van de accupoort **19** volledig dicht staat voordat u de grasmaaier start.
4. Steek de veiligheidssleutel **6** in het sleutelgat **50** op de hoofdhandgreep **4**, tot deze volledig in het sleutelgat steekt **50** zoals weergegeven op Afb. A, R.
5. Trek om het bedieningspaneel **12** in te schakelen aan de beugelhandgreep **8** en houd deze tegen de hoofdhandgreep **4**.
6. Blijf om de messen te starten de beugelhandgreep **8** tegen de hoofdhandgreep **4** houden en druk daarna op de aan/uit-knop **11**.

**OPMERKING:** Zodra de grasmaaier gestart is, kunt u de aan/uit-knop **11** loslaten, maar moet u de beugelhandgreep **8** tegen de hoofdhandgreep **4** houden om de grasmaaier in werking te houden.

7. Laat de beugelhandgreep **8** los om de grasmaaier uit te schakelen.



**WAARSCHUWING:** Probeer nooit een schakelaar of de beugelhandgreep in de ON-stand te vergrendelen.

**OPMERKING:** Zodra de beugelhandgreep **8** terug naar de originele positie is gekeerd, zal het "Automatisch remmechanisme geactiveerd worden. De motor wordt afgeremd en de messen zullen na drie seconden of sneller stoppen met draaien. Als de messen langer dan drie seconden blijven draaien, stop dan met de grasmaaier te gebruiken en laat de machine nakijken.

## DCMWSP156 ALLEEN

### Zelftreksysteem (Afb. T)



**GEVAAR: Scherp bewegend mes. Probeer nooit om de werking van de schakelkast, het zelftreksysteem of het veiligheidssleutelsysteem te overbruggen, dit kan ernstig letsel veroorzaken.**

Uw grasmaaier DCMWSP156 is uitgerust met een zelftreksysteem, dat onafhankelijk van de messen werkt.

1. Druk om zelftrekken te gebruiken de hendel voor zelftrekken **9** in de richting van de hoofdhandgreep **4**.
2. Laat om zelftrekken uit te schakelen de hendel voor zelftrekken los **9**.

**OPMERKING:** Tijdens het maaien, is het mogelijk eenvoudiger om rond objecten, zoals een boom of planten, te maaien als de functie voor zelftrekken is uitgeschakeld. De grasmaaier kan gemakkelijk worden gebruikt met de functie zelftrekken uitgeschakeld.

## DCMWSP156 ALLEEN

### Knop voor snelheidsregeling (Afb. A, U)

Uw DCMWSP156 grasmaaier is uitgerust met een knop voor snelheidsregeling **10** naast het bedieningspaneel **12**. De cijfers op de knop voor snelheidsregeling **10** geven aan hoe snel of traag het zelftreksysteem de grasmaaier zal aandrijven. Door een lager cijfer te kiezen, zal de grasmaaier trager bewegen. Door een hoger cijfer te kiezen, zal de grasmaaier sneller bewegen.

1. Draai om de snelheid van het zelftreksysteem te verhogen de knop voor snelheidsregeling **10** in de richting van het konijnpictogram **40**.

**OPMERKING:** De knop voor snelheidsregeling **10** zal een hoger cijfer weergeven.

2. Draai om de snelheid van het zelftreksysteem te verlagen de knop voor snelheidsregeling **10** in de richting van het slakpictogram **41**.

**OPMERKING:** De knop voor snelheidsregeling **10** zal een lager cijfer weergeven.

### Overbelasting van de maaimachine

Voorkom beschadiging door overbelasting, maai niet te veel gras tegelijkertijd. Ga langzamer maaien of verhoog de maaihoogte.

### Maaitips (Afb. A)



**WAARSCHUWING: INSPECTEER ALTIJD HET GEBIED WAAR DE GRASMAAIER GEBRUIKT ZAL WORDEN EN VERWIJDER ALLE STENEN, TAKKEN, DRADEN, HONDENKLUIVEN EN ANDER VUIL DIE DOOR HET DRAAIEND MES WEGGESLINGERS Zouden KUNNEN WORDEN.**



**WAARSCHUWING:** Maai *dwaars* over het vlak van een helling, nooit omhoog en omlaag. Ga zeer voorzichtig te werk wanneer u op een helling van richting verandert. Maai niet op te steile hellingen (meer dan 15 graden). Zorg er altijd voor dat u stevig op uw voeten staat.

- Laat de beugelhandgreep **8** los om de grasmaaier "UIT" te schakelen wanneer u over grindoppervlakken loopt (de stenen kunnen weggeslingerd worden door het mes).
- Stel de grasmaaier op de hoogste maaihoogte in wanneer u een ruwe ondergrond of in hoog onkruid maait. Wanneer u te veel gras tegelijk verwijdert, kan de motor overbelast raken en stoppen.
- Als u een grasopvangzak **22** gebruikt in perioden dat het gras snel groeit, kan het gras bij de uitwerping een verstopping veroorzaken. Laat de beugelhandgreep los en schakel de maaimachine uit, verwijder vervolgens de veiligheidssleutel **6** en de accu's **26**. Verwijder de grasopvangzak **22** en schud het gras naar de onderkant van de zak. Verwijder ook het gras of de rommel die zich misschien rond de uitwerping heeft verzameld. Plaats de grasopvangzak **22** opnieuw.
- Als de machine abnormaal begint te trillen, schakel de machine dan uit door de handgreep los te laten en neem de veiligheidssleutel en de accu's uit. Zoek onmiddellijk

naar de oorzaak. Trillen is een waarschuwing dat er een probleem is. Gebruik de grasmaaimachine niet tot er een onderhoudscontrole is uitgevoerd.

- Houd voor het beste maieresultaat de messen scherp en uitgebalanceerd.
- Inspecteer en reinig de grasmaaier grondig na elk gebruik. Een dek met aangekoekt gras zal de prestaties verminderen.
- Laat altijd de beugelhandgreep los en zet de maaimachine uit, verwijder de veiligheidssleutel en de accu's, wanneer u de grasmaaier onbeheerd achter laat, ook al is het maar voor even.

### Onderstaande suggesties zullen u helpen om maximaal plezier te hebben van uw snoerloze grasmaaier:

- Maai langzamer op plekken waar het gras zeer lang of dik is.
- Maai geen gras dat nat is door de regen of van de dauw.
- Maai uw gazon regelmatig, vooral wanneer het gras hard groeit.

**OPMERKING:** Het wordt aanbevolen om uw accu's op te laden na elk gebruik, om de levensduur van de accu's te verlengen. Vaak opladen is niet schadelijk voor uw accu's en maakt dat de accu's volledig opgeladen en klaar zijn voor de volgende maaibeurt van uw gazon.

**OPMERKING:** De accu's niet volledig opgeladen opbergen, zal de levensduur verkorten.

### ONDERHOUD



**GEVAAR: Beperk het risico op ernstig persoonlijk letsel, schakel de unit uit en verwijder de veiligheidssleutel en de accu's voor u aanpassingen uitvoert of hulpstukken of accessoires plaatst/verwijdert.** Per ongeluk starten kan letsel veroorzaken.

### Als optie verkrijgbare accessoires



**WAARSCHUWING:** Omdat andere accessoires dan deze die worden aangeboden door DEWALT niet met dit product zijn getest, kan het gebruik van dergelijke accessoires met dit gereedschap gevaarlijk zijn. Om het risico op letsel te beperken, mogen uitsluitend door DEWALT aanbevolen accessoires worden gebruikt met dit.

Vraag uw verdeler om meer informatie over de juiste accessoires.

### Messen verwijderen en plaatsen (Afb. V–BB)



**GEVAAR: RISICO VAN LETSEL. WANNEER U HET SYSTEEM VAN MESSEN WEER MONTEERT, IS HET BELANGRIJK DAT U IEDER ONDERDEEL GOED INSTALLEERT, ZOALS HIERONDER WORDT BESCHREVEN. ONJUISTE MONTAGE VAN DE MESSEN OF VAN ANDERE ONDERDELEN VAN HET MESSYSTEEM, KAN ERNSTIG LETSEL VEROOZAKEN.**



**GEVAAR: Beperk het gevaar op ernstig persoonlijk letsel tot een minimum: zet de machine uit, en neem de veiligheidssleutel en de accu's uit voor u aanpassingen uitvoert of hulpstukken of accessoires**

*plaatst/verwijderd. Wanneer het gereedschap per ongeluk wordt gestart, kan dat leiden tot letsel.*

**Vervangende messen zijn verkrijgbaar bij het geautoriseerde servicecentrum bij u in de buurt.** Deze grasmaaier vereist vervangmessen: DT20902.

Zaag een stuk hout van 38 mm x 89 mm **42** (ongeveer 61 cm lang) om te vermijden dat de messen draaien tijdens het monteren van de bout van de bevestigingsbout van het mes **43**.



**WAARSCHUWING:** Gebruik handschoenen en geschikte oogbescherming. Draai de maaimachine op z'n zij. Let op de scherpe randen van het mes.

1. Plaats de grasmaaier op zijn kant, met twee wielen plat op de grond.
2. Plaats het stuk hout van 38 mm x 89 mm **42** tussen de meseenheid **47** en de buitenste lip van de kap zoals weergegeven op Afb. V om te verhinderen dat de messen draaien.
3. Schroef de bout van de meseenheid **43** los en verwijder deze met 14 mm (9/16") moersleutel **44** (niet meegeleverd) zoals weergegeven op Afb. V, W.
4. Verwijder de afstandsring **45** en de meseenheid **47** van de as van het mes **49**.
5. Zet de meseenheid **47** vast in een bankschroef **34** zoals weergegeven op Afb. X.
6. Schroef de vier mesbouten **51** los met een 14 mm (9/16") moersleutel **44** (niet meegeleverd) zoals weergegeven op Afb. X. Draai eerst de twee mesmoeren **51** los voor mes **1 53** en verwijder mes **1**. Schroef daarna de mesmoeren **51** los voor mes **2 52** en trek mes **2** van de mesnaaf **48**.

**OPMERKING:** De messen van de maaier **53** en **52** hebben bevestigingsgaten **55** waardoor ze alleen in de juiste richting op de mesnaaf **48** geplaatst kunnen worden.

7. Inspecteer alle onderdelen op beschadiging en vervang onderdelen als dat nodig is.
8. Plaats geslepen of nieuwe messen op de mesnaaf **48** zoals weergegeven op Afb. Y, Z.
9. Mes **2 52** wordt eerst geplaatst, de boutgaten uitgelijnd met de buitenste mesbouten **56** en het bevestigingsgat **55** op de mesnaaf **48** zoals weergegeven op Afb. Y.  
**OPMERKING:** Verzekert dat het bevestigingsgat **55** het gat **57** op de mesnaaf **48** omvat, zoals weergegeven op Afb. Y. Het gat **57** moet voorbij mes **2 52** uitsteken.
10. Mes **1 53** wordt als tweede geplaatst, met de boutgaten uitgelijnd met de binnenste mesbouten **58** en het bevestigingsgat **55** op de mesnaaf **48** zoals weergegeven op Afb. Z.  
**OPMERKING:** Verzekert dat het bevestigingsgat **55** het gat **57** op de mesnaaf **48** omvat, en vlak zit zoals weergegeven op Afb. Z.  
**OPMERKING:** Als mes **1 53** niet gelijk zit met het gat **57** op de mesnaaf **48**, dan werden de messen in de foute volgorde gemonteerd en moeten ze verwisseld worden.

11. Schroef de vier mesmoeren **51** op de mesbouten **56** en **58** zoals weergegeven op Afb. Y, Z. Zet de vier mesmoeren **51** met de hand vast.  
**OPMERKING:** Zorg er bij het plaatsen van geslepen of nieuwe messen op de mesnaaf **48** voor dat de onderkant van het mes gemarkeerd als **Graskant** naar de grond gericht is als de maaier opnieuw in de normale rechte positie gezet wordt.
12. Zet de meseenheid **47** vast in een bankschroef **34**. Zet de vier mesmoeren **51** vast met een 14 mm (9/16") moersleutel **44** (niet meegeleverd). Zet de vier mesmoeren vast met een aanhaalmoment **51** tot 18-27 Nm (13-20 ft-lbs).
13. Plaats, in deze volgorde, de meseenheid **47** en de afstandsring met gat **45** op de mesas **49** zoals weergegeven op Afb. AA.  
**OPMERKING:** Lijn de gaten **46** op de afstandsring **45** uit met de sleuven **59** op de mesas **49** zoals weergegeven op Afb. AA.
14. Plaats de bout van de meseenheid **43** en zet deze met de hand vast.
15. Plaats het stuk hout van 38 mm x 89 mm **42** tussen de meseenheid **47** en de buitenste lip van de kap zoals weergegeven op Afb. BB om te verhinderen dat de messen draaien.
16. Zet de bout van de meseenheid **43** volledig vast met een 14 mm (9/16") moersleutel **44** (niet meegeleverd). Zet de bout van de meseenheid **43** vast met een aanhaalmoment van 50-68 Nm (37-50 ft-lbs).
17. Zet de grasmaaier opnieuw normaal rechtop.

## Mes slijpen

HOUD HET MES SCHERP ZODAT DE MAAIMACHINE OPTIMAAL KAN PRESTEREN. EEN BOT MES MAAIT HET GRAS NIET GOED.



**WAARSCHUWING:** Draag handschoenen en geschikte oogbescherming wanneer u messen verwijderd, slijpt en plaatst. Controleer of de veiligheidsleutel en de accu werden verwijderd.

Onder normale omstandigheden is het mes twee keer tijdens een maaiseizoen slijpen meestal voldoende. Zand maakt dat het blad snel bot wordt. Als uw gazon zanderige aarde heeft, zult u het mes misschien vaker moeten slijpen. **VERVANG GEBOGEN OF BESCHADIGDE MESSEN ONMIDDELIJK.**

### Bij het slijpen van een mes:

- Verzekert dat het mes in balans blijft.
- Slijp het mes onder de oorspronkelijke maaihoek.
- Slijp de snijkanten aan beide zijden van het mes en verwijder gelijke hoeveelheden materiaal van beide zijden.

### Een mes slijpen in een bankschroef (Afb. Y, CC)

1. Verzekert dat de beugelhandgreep is vrijgegeven, de messen zijn gestopt en de veiligheidsleutel en accu zijn verwijderd vóór het verwijderen van de messen.

- Messen van de grasmaaier verwijderen. Zie instructies voor **Messen verwijderen en installeren**.
- Zet mes **53** of **52** vast in een bankschroef **34**.
- Draag de juiste oogbescherming en handschoenen, ga voorzichtig te werk zodat u zich niet snijdt.
- Vijl de snijranden van het mes voorzichtig met een fijne vijl **54** (niet meegeleverd) of een slijpsteen (niet meegeleverd), behoud de hoek van de oorspronkelijke snijrand.
- Controleer de balans van het mes. Zie instructies voor **Mes balanceren**.
- Plaats het mes opnieuw op de grasmaaier en zet het stevig vast.

## Mes balanceren (Afb Y, CC, DD)

Controleer de balans van elk mes **53** of **52** door het bevestigingsgat **55** over een nagel of ronde schroevendraaier **33**, horizontaal in een bankschroef geklemd **34** te plaatsen. Als een uiteinde van het mes omlaag draait, vijl dan langs de scherpe rand van dat omlaag draaiende deel. Het maaiblad is goed uitgebalanceerd wanneer geen van de uiteinden omlaag draait.

## Reiniging (Afb. A)



**WAARSCHUWING:** *Blaas minstens een keer per week vuil en stof uit alle luchtuitlaten met schone, droge lucht. Draag om het risico op oogletsel te minimaliseren, altijd gepaste oogbescherming en een goedgekeurd stofmasker tijdens het uitvoeren van deze procedure.*



**WAARSCHUWING:** *Gebruik nooit oplosmiddelen of andere bijtende chemicaliën voor het reinigen van niet-metalen onderdelen van het gereedschap. Deze chemicaliën kunnen de kunststof materialen die in deze onderdelen worden gebruikt, week maken. Gebruik een doek die alleen met water en een milde zeep vochtig is gemaakt. Laat nooit vloeistof in het gereedschap komen; dompel nooit een onderdeel van het gereedschap onder in een vloeistof.*

- Laat de beugelhandgreep **8** los om de grasmaaier uit te schakelen, laat de messen tot stilstand komen.
- Verwijder de accu en de veiligheidssleutel.
- Verwijder grasresten die zich aan de onderzijde van het maaimechanisme hebben verzameld. Niet besproeien met water of andere vloeistoffen.
- Controleer na meerdere malen gebruiken dat alle blootgestelde bevestigingen nog vast zitten.

## Corrosie (Afb. A)

Kunstmest en andere chemicaliën voor de tuin bevatten actieve stoffen die de corrosie van metalen zeer versnellen. Als u op plaatsen maait waar meststoffen of andere chemicaliën zijn gebruikt, moet de maaimachine daarna onmiddellijk als volgt worden gereinigd:

Laat de beugelhandgreep **8** los om de grasmaaier uit te schakelen en verwijder de accu en de veiligheidssleutel. Neem alle blootgestelde onderdelen af met een vochtige doek.



**OPGELET:** *Probeer niet de om de grasmaaier schoon te maken door er water op te spuiten. Berg het gereedschap niet op bij of op kunstmest of chemicaliën. Het gereedschap kan als het zo is opgeborgen snel gaan roesten.*

## Smering

Uw elektrische gereedschap heeft geen aanvullende smering nodig.

## Bescherming van het milieu



Producten/batterijen zijn recyclebaar, maar als ze gemarkeerd zijn met de doorgekruiste afvalcontainer, mogen ze niet samen met normaal huishoudafval weggegooid worden. Laat de batterijen volledig ontladen en scheid ze, indien mogelijk, van lichtbronnen van het product. Het is de verantwoordelijkheid van de gebruiker om persoonsgegevens van dit product te verwijderen. Breng het afval daarna naar een officieel afvalinzamelcentrum of een deelnemende handelaar, die ze vaak gratis zal aanvaarden. De verpakking moet weggegooid worden op basis van de aangebrachte materiaalcode. De bedienings- of veiligheidsinstructies mogen alleen weggegooid worden als het betreffende product niet langer gebruikt wordt. Vraag de richtlijnen inzake afvalbeheer bij uw plaatselijke community/gemeente. Ga voor meer informatie naar [www.2helpU.com](http://www.2helpU.com) en scan de bovenstaande QR-code.

## GIDS VOOR HET OPLOSSEN VAN PROBLEMEN



**GEVAAR: Beperk het risico op ernstig persoonlijk letsel, schakel de unit uit en verwijder de veiligheidssleutel en de accu's voor u aanpassingen uitvoert of hulpstukken of accessoires plaatst/verwijdert.** Per ongeluk starten kan letsel veroorzaken.

Voor hulp met uw product, bel uw plaatselijk DeWALT erkend servicecentrum.

PROBLEEM	OPLOSSING
De maaimachine loopt niet wanneer de beugelhandgreep wordt geactiveerd	<p>Controleer om te verzekeren dat de veiligheidssleutel is geïnstalleerd en volledig geplaatst is en dat de aan/uit-knop is ingedrukt.</p> <p>Laat de beugelhandgreep los. Schakel de grasmaaier uit. Verwijder de veiligheidssleutel en de accu. Keer de maaier om en controleer of de messen vrij kunnen draaien.</p> <p>Controleer dat de accupoort vrij is van vuil en de accu goed is aangesloten.</p> <p>Zijn de accu's volledig opgeladen? Druk op de knop voor het laadniveau.</p> <p>Als het indicatielampje voor het vouwen van de handgreep <b>15</b> brandt, raadpleeg dan het deel <b>De aandrijfhandgreep omhoog zetten</b> in deze handleiding.</p>
De mesmotor stopt tijdens het maaien	<p>Laat de beugelhandgreep los. Schakel de grasmaaier uit. Verwijder de veiligheidssleutel en de accu. Keer de maaier om en controleer of de messen vrij kunnen draaien.</p> <p>Verhoog de maaihoogte van de wielen naar de hoogste positie en start de maaimachine.</p> <p>Controleer dat er zich geen vuil in de accupoort bevindt.</p> <p>Zijn de accu's volledig opgeladen? Druk op de knop voor het laadniveau.</p> <p>Voorkom overbelasting van de maaimachine. Ga langzamer maaien of verhoog de maaihoogte.</p> <p>Als het indicatielampje voor oververhitting <b>13</b> brandt, laat de accu en de grasmaaier dan afkoelen. Start de grasmaaier na het afkoelen opnieuw en ga verder met maaien met de maaihoogte hoger ingesteld.</p>
De aandrijfhandgreep <b>1</b> wil niet in de opslagstand vergrendelen	<p>Verzeker dat de twee opslagrendels <b>30</b> op de onderkant van de stangen van de aandrijfhandgreep <b>1</b> naar buiten gericht zijn voordat u de aandrijfhandgreep <b>1</b> naar de opslagstand laat zakken.</p> <p>De hoofdhandgreep <b>4</b> moet zich volledig binnen de handgreepopeningen bevinden <b>29</b>. Als ze niet vast staan zoals weergegeven op Afb. E, druk de hoofdhandgreep <b>4</b> dan in de richting van de handgreepsteun <b>2</b> tot u twee klikken hoort en beide kanten van de handgreepopeningen <b>29</b> dicht zijn, zoals weergegeven op Afb. F.</p>
De zelftrekmotor stopt tijdens gebruik	<p>Schakel de voeding naar de zelftrekkende grasmaaier uit.</p> <p>Haal vuil van de behuizing van de motor voor zelf rijden.</p> <p>Controleer dat de wielen vrij draaien.</p>
De grasmaaier draait maar de maairesultaten zijn niet naar behoren of de grasmaaier maait het volledige gazon niet	<p>Zijn de accu's volledig opgeladen? Druk op de knop voor het laadniveau.</p> <p>Laat de beugelhandgreep los en zet de maaimachine uit. Verwijder de veiligheidssleutel en de accu. Keer de maaimachine om en controleer:</p> <ul style="list-style-type: none"> <li>• De messen op scherpte – houd messen scherp.</li> <li>• Het dek en de uitwerpopening op verstoppingen.</li> </ul> <p>De aanpassing van de wielhoogte kan te laag zijn ingesteld voor de staat van het gras. Verhoog de maaihoogte.</p> <p>Het indicatielampje voor het slijpen van het mes <b>16</b> zal gaan branden als de messen onderhoud vereisen. Slijp of vervang de messen, raadpleeg het deel <b>Mes slijpen</b> in deze handleiding.</p>
De maaimachine is moeilijk te duwen	<p>Laat de beugelhandgreep los en zet de maaimachine uit. Verwijder de veiligheidssleutel en de accu. Verhoog de maaihoogte zodat de wrijving tussen het dek en het gras afneemt. Controleer dat de wielen allemaal vrij kunnen draaien.</p> <p>Als het indicatielampje voor oververhitting <b>13</b> brandt, laat de accu en de grasmaaier dan afkoelen. Start de grasmaaier na het afkoelen opnieuw en ga verder met maaien met de maaihoogte hoger ingesteld.</p>
De maaimachine is luidruchtiger dan normaal en trilt	<p>Laat de beugelhandgreep los en zet de maaimachine uit. Verwijder de veiligheidssleutel en de accu. Draai de maaimachine op zijn kant en controleer het blad zodat u er zeker weet dat het niet gebogen of beschadigd is. Als het mes is beschadigd, vervang het dan door een DeWALT vervangmes. Als de onderzijde van het dek beschadigd is, breng de grasmaaier dan naar een DeWALT erkend servicecentrum.</p> <p>Als er geen zichtbare schade aan het blad is en de maaimachine blijft trillen: Laat de beugelhandgreep los en zet de maaimachine uit. Verwijder de veiligheidssleutel en de accu. Demonteer de volledige meseenheid zoals wordt beschreven in het deel <b>Messen verwijderen en installeren</b>. Verwijder alle vuil en maak de verschillende delen schoon. Vervang elk onderdeel zoals wordt beschreven in het deel <b>Messen verwijderen en installeren</b>. Als de grasmaaier nog altijd trilt, breng deze dan naar een erkend DeWALT servicecentrum.</p>
De maaimachine pakt het gemaaid gras niet op met de zak	<p>De uitwerpopening is verstopt. Laat de beugelhandgreep los en zet de maaimachine uit. Verwijder de veiligheidssleutel en de accu. Haal het gemaaid gras uit de grasopvang.</p> <p>Verhoog de maaihoogte van de wielen zodat het gras minder kort wordt gemaaid.</p> <p>De zak is vol. Maak de zak vaker leeg.</p>

# DCMWP134 2X18V PLENKLIPPER

## DCMWSP156 2X18V SELVGÅENDE PLENKLIPPER

**ADVARSEL:** Les alle sikkerhetsadvarsler, instruksjoner, illustrasjoner og spesifikasjoner i denne håndboken, inkludert batteri- og laderseksjonene i en original verktøyhåndbok eller den separate håndboken for batterier og ladere.

Håndbøker kan fås ved å kontakte kundeservice (se baksiden av denne håndboken).

### Tekniske data

		DCMWP134	DCMWSP156
Spenning	V <sub>bc</sub>	2x18	2x18
Batteritype		Li-ion	Li-ion
Ubelastet hastighet	/min	2300	2300
Maksimal hastighet	/min	2500	2500
Knivlengde	cm	53	53
Vekt	kg	28	30
Støyverdier og vibrasjonsverdier (triaks vektor sum) i henhold til EN62841-1			
L <sub>PA</sub> (avgitt lydtryknivå)	dB(A)	77	77
K (usikkerhet for angitt lydnivå)	dB(A)	3	3
L <sub>WA</sub> (lydeffektnivå)	dB(A)	83	83
K (usikkerhet for angitt lydnivå)	dB(A)	0,8	0,8
Vektet vibrasjonsverdi for hånd/arm:			
Vibrasjonsutslipp verdi a <sub>h</sub> =	m/s <sup>2</sup>	2,5	2,5
Usikkerhet K =	m/s <sup>2</sup>	1,5	1,5

Vibrasjons- og/eller støyemisjonsnivå angitt i dette informasjonsbladet er målt i henhold til en standardisert test avholdt i EN62841 og kan brukes for å sammenligne et verktøy med et annet. Det kan brukes til en forhåndsbedømmelse av eksponering.

**ADVARSEL:** Det angitte vibrasjons- og/eller støyemisjonsnivået gjelder for verktøyets hovedbruksområder. Dersom verktøyet anvendes for andre bruksområder, med annet tilbehør eller er dårlig vedlikeholdt, kan vibrasjons- og/eller støyemisjonen avvike. Dette kan øke eksponeringsnivået betydelig for hele arbeidsperioden.

En vurdering av eksponeringsnivået for vibrasjon og/eller støy bør også tas med i beregningen når verktøyet er slått av eller når det går uten faktisk å gjøre en jobb. Dette kan redusere eksponeringsnivået betydelig for hele arbeidsperioden.

Kartlegg ekstra sikkerhetstiltak for beskyttelse av brukeren mot støy og/eller vibrasjonseffekter, slik som vedlikehold av verktøy og tilbehør, holde hendene varme (relevant for vibrasjoner), organisering av arbeidsvanene.

### EC-samsvarserklæring Maskindirektivet



#### 2x18V Plenklipper DCMWP134, DCMWSP156

DeWALT erklærer at disse produktene som er beskrevet under **Tekniske data** er i samsvar med:

2006/42/EC, EN 62841-1:2015 + A11:2022; EN IEC 62841-4-3:2021 + A11:2021.

Disse produktene er også i samsvar med direktiv 2014/30/EU og 2011/65/EU.

2000/14/EC, Gressklipper, 50 < L ≤ 70, vedlegg VI DEKRA Testing and Certification GmbH, Handwerkstraße 15, 70565 Stuttgart, Tyskland

Godkjenningsinstans (Notified Body) ID-nummer: 0158

Nivået for akustisk effekt er i samsvar med 2000/14/EU (artikkel

12, vedlegg VI, 50 < L ≤ 70 cm):

L<sub>WA</sub> (målt lydeffekt) 83 dB(A)

Usikkerhet (K) = 0,8 dB(A)

L<sub>WA</sub> (garantert lydeffekt) 88 dB(A)

For mer informasjon, kontakt DeWALT på følgende adresse eller se baksiden av bruksanvisningen.

Undertegnede er ansvarlig for sammenstillingen av den tekniske filen og fremsetter denne erklæringen på vegne av DeWALT.

Markus Rompel  
Vice-President Engineering, PTE-Europe  
DeWALT, Richard-Klinger-Straße 11,  
65510, Idstein, Germany  
08.24.2023



**ADVARSEL:** Les bruksanvisningen slik at skaderisikoene kan reduseres.

### Definisjoner: Retningslinjer for sikkerhet

Definisjonene nedenfor beskriver alvorlighetsnivået de enkelte signalordene er. Les brukerhåndboken og vær spesielt oppmerksom på disse symbolene.



**FARE:** Angir en eksisterende farlig situasjon som, og hvis den ikke unngås, vil føre til **dødsfall eller alvorlig personskade**.



**ADVARSEL:** Angir en potensielt farlig situasjon som, og hvis den ikke unngås, kan føre til **dødsfall eller alvorlig personskade**.



**FORSIKTIG:** Angir en potensielt farlig situasjon som, og hvis den ikke unngås, kan føre til **mindre eller moderat personskade**.

**MERK:** Angir en arbeidsmåte som ikke er relatert til personskader, men som kan føre til skader på utstyr hvis den ikke unngås.



Angir fare for elektrisk støt.



Angir brannfare.

## GENERELLE SIKKERHETSADVARSLER FOR ELEKTRISKE VERKTØY



**ADVARSEL:** Les alle sikkerhetsanvisninger, instruksjoner, illustrasjoner og spesifikasjoner som følger dette elektriske verktøyet. Manglende overholdelse av instruksjonene som er listet opp under kan resultere i elektrosjokk, ild og/eller alvorlig skade.

### TA VARE PÅ ALLE ADVARSLER OG INSTRUKSJONER FOR FREMTIDIG BRUK

Uttrykket "elektrisk verktøy" i advarslene henviser til ditt strømdrevne (med ledning) elektriske verktøy eller ditt batteridrevne (uten ledning) elektriske verktøy.

#### 1) Sikkerhet på arbeidsområdet

- Hold arbeidsområdet godt opplyst.** Rotete eller mørke områder er en invitasjon til ulykker.
- Ikke bruk elektriske verktøy i eksplosive omgivelser, slik som i nærheten av antennelige væsker, gasser eller støv.** Elektrisk verktøy skaper gnister som kan antenne støv eller gasser.
- Hold barn og tilskuere borte mens du bruker et elektrisk verktøy.** Distraksjoner kan føre til at du mister kontrollen.

#### 2) Elektrisk sikkerhet

- Støpselet til elektriske verktøy må passe til stikkkontakten. Aldri modifierer støpselet på noen måte. Ikke bruk adaptere med jordede elektriske verktøy.** Umodifiserte støpsler og stikkontakter som passer vil redusere risikoen for elektrisk sjokk.
- Unngå kroppskontakt med jordete overflater slik som rør, radiatorer, komfyrer og kjøleskap.** Det finnes en økt risiko for elektrisk sjokk dersom kroppen din er jordet.
- Ikke eksponer elektriske verktøy for regn eller våte forhold.** Dersom det kommer vann inn i et elektrisk verktøy vil det øke risikoen for elektrisk sjokk.
- Ikke bruk ledningen feil. Aldri bruk ledningen til å bære, trekke eller dra ut støpselet til det elektriske verktøyet. Hold ledningen borte fra varme, olje, skarpe kanter eller bevegelige deler.** Skadede eller innviklede ledninger øker risikoen for elektrisk sjokk.
- Når du bruker et elektrisk verktøy utendørs, bruk en skjøteledning som er egnet for utendørs bruk.** Bruk av en skjøteledning beregnet for utendørs bruk reduserer risikoen for elektrisk sjokk.
- Dersom bruk av et elektrisk verktøy på et fuktig sted er uunngåelig, bruk en strømkilde med jordfeilbryter**

(RCD). Bruk av jordfeilbryter (RCD) reduserer risikoen for elektrisk sjokk.

#### 3) Personlig sikkerhet

- Hold deg våken, hold øye med det du gjør og bruk sunn fornuft når du bruker et elektrisk verktøy. Ikke bruk et elektrisk verktøy dersom du er trøtt eller er påvirket av medikamenter, narkotika eller alkohol.** Ett øyeblikks uoppmerksomhet under bruk av elektriske verktøy kan føre til alvorlig personskade.
- Bruk personlig verneutstyr. Bruk alltid vernebriller.** Verneutstyr slik som støvmaske, sklisliske vernesko, hjelm, eller hørselsvern brukt under passende forhold vil redusere personskader.
- Unngå utilsiktet oppstart. Sikre at bryteren er i av-stillingen før du kobler til strømkilden og/eller batteripakken, plukker opp eller bærer verktøyet.** Å bære elektriske verktøy med bryteren på bryteren eller å sette inn støpselet mens elektriske verktøy har bryteren på øker faren for ulykker.
- Fjern eventuelle justeringsnøkler før du slår på det elektriske verktøyet.** En nøkkel som er festet til en roterende del av det elektriske verktøyet kan føre til personskade.
- Ikke strekk deg for langt. Ha godt fotfeste og stå støtt hele tiden.** Dette fører til at du har bedre kontroll over det elektriske verktøyet ved uventede situasjoner.
- Bruk egnet antrekk. Ikke ha på deg løstsittende klær eller smykker. Hold hår og klær borte fra bevegelige deler.** Løstsittende antrekk, smykker eller langt hår kan bli fanget opp av bevegelige deler.
- Hvis apparatet er utstyrt for tilkobling av støvutsugings- og -oppsamlingsinnretning, må du sørge for at disse er koblet til og ordentlig sikret.** Bruk av støvoppsamlere kan redusere støvrelaterte farer.
- Ikke la kunnskap som du har fått fra hyppig bruk av verktøy la deg bli for selvsikker slik at du ignorerer verktøyets sikkerhetsprinsipper.** En tankeløs handling kan føre til alvorlig personskade på brøkdelen av et sekund.

#### 4) Bruk og vedlikehold av elektriske verktøy

- Ikke bruk kraft på verktøyet. Bruk det elektriske verktøyet som situasjonen krever.** Det riktige elektriske verktøyet vil gjøre jobben bedre og tryggere ved den hastigheten det ble konstruert for.
- Ikke bruk verktøyet hvis bryteren ikke kan slå verktøyet av eller på.** Ethvert elektrisk verktøy som ikke kan kontrolleres med bryteren er farlig og må repareres.
- Koble støpselet fra strømkilden og/eller ta batteripakken av det elektriske verktøyet, hvis den er avtakbar, før du foretar noen justeringer, endrer tilbehør eller lagrer elektriske verktøy.** Slike preventive sikkerhetsforanstaltninger reduserer risikoen for å starte det elektriske verktøyet ved et uhell.
- Lagre elektriske verktøy som ikke er i bruk, utilgjengelig for barn og la ikke personer som ikke**



**er kjent med det elektriske verktøyet eller disse instruksjonene bruke det.** Elektriske verktøy er farlige i hendene på utrenede brukere.

- e) **Vedlikehold elektriske verktøy. Kontroller om bevegelige deler er feiljustert eller fastskjært, om deler er ødelagt eller andre forhold som kan påvirke driften av verktøyet. Dersom det er skadet, få verktøyet reparert før neste bruk.** Mange ulykker forårsakes av dårlig vedlikeholdte verktøy.
- f) **Hold skjæreverktøy skarpe og rene.** Godt vedlikeholdte skjæreverktøy med skarpe skjærekanter setter seg mindre sannsynlig fast og er lettere å kontrollere.
- g) **Bruk verktøyet, tilbehørene og bittene, osv., i samsvar med disse instruksjonene og ta i betraktning arbeidsforholdene og det arbeidet som skal utføres.** Bruk av det elektriske verktøyet for oppgaver som er forskjellige fra de som er tiltenkt kan føre til en farlig situasjon.
- h) **Hold håndtakene og gripeflatene tørre, rene og frie for olje og fett.** Glatte håndtak og gripeområder gir utrygg håndtering og manglende kontroll over verktøyet i uventede situasjoner.

## 5) Bruk og vedlikehold av batteridrevne verktøy

- a) **Bruk kun laderen som er spesifisert av produsenten.** En lader som passer for en type batteripakke kan føre til brannfare dersom den brukes med en annen batteripakke.
- b) **Bruk kun elektriske verktøy sammen med de spesifiserte batteripakkene.** Bruk av andre batteripakker kan skape risiko for skader eller brann.
- c) **Når batteripakken ikke er i bruk, hold den borte fra andre metallobjekter som binders, mynter, nøkler, spikere, skruer eller andre små metallobjekter som kan skape en forbindelse fra en batteripol til en annen.** Å kortslutte batteripolene kan føre til brannskader eller brann.
- d) **Ved hardhendt behandling kan det komme væske ut fra batteriet. Unngå kontakt med denne. Dersom du ved et uhell kommer i kontakt med væsken, skyll med vann. Dersom du får væsken i øynene, oppsøk lege umiddelbart.** Batterivæske kan føre til irritasjon eller forbrenninger.
- e) **Ikke bruk en batteripakke eller verktøy som er skadet eller modifisert.** Skadede eller modifiserte batterier kan oppføre seg uforutsigbart og føre til brann, eksplosjon eller fare for personskade.
- f) **Ikke utsett en batteripakke eller et verktøy for ild eller for høy temperatur.** Ild eller temperatur over 130 °C kan føre til en eksplosjon.
- g) **Følg alle anvisninger for lading og lad ikke batteripakken eller verktøyet ved temperaturer som avviker fra området spesifisert i bruksanvisningen.** Feilaktig lading eller lading ved temperaturer utenfor det angitte område kan skade batteriet og øker brannfaren.

## 6) Vedlikehold

- a) **Få det elektriske verktøyet ditt vedlikeholdt av en kvalifisert reparatør som kun bruker originale reservedeler.** Dette vil sikre at verktøyet's sikkerhet blir ivarettatt.
- b) **Utfør aldri vedlikehold på skadede batteripakker.** Vedlikehold av batteripakker skal kun utføres av produsenten eller autoriserte serviceverksteder.

## Sikkerhetsadvarsler for gressklipper

1. **Ikke eksponer gressklipperen for regn eller våte forhold.** Dette kan øke faren for elektrisk støt.
2. **Unngå å bruke gressklipperen i dårlig vær, spesielt dersom det er fare for lyn og torden.** Dette minsker risikoen for å bli truffet av lyn.
3. **Inspiser området grundig for dyreliv der gressklipperen skal brukes.** Dyreliv kan bli skadet av gressklipperen under drift.
4. **Kontroller nøye området der gressklipperen skal brukes, og fjern alle steiner, pinner, ledninger, bein og andre fremmedlegemer.** Utkastede objekter kan føre til personskader.
5. **Før bruk av gressklipperen må du alltid se etter at bladskruen og bladenheten ikke er slitt eller skadet.** Slitte eller skadede deler øker risikoen for skade.
6. **Kontroller oppsamlingsposen ofte for slitasje eller misforming.** En slitt eller skadet gressoppsamler kan øke risikoen for personskade.
7. **Hold beskyttelsen på plass. Beskyttelser må fungere og være riktig montert.** En beskyttelse som er løs, skadet eller ikke fungerer som den skal, kan føre til personskade.
8. **Hold alle kjøleluftinntak fri for rusk.** Blokkerte luftinntak og rusk kan føre til overoppheting eller brannfare.
9. **Når du bruker gressklipperen, bruk alltid sklisikre og beskyttende fottey. Ikke bruk gressklipperen når du er berbeint eller bruker åpne sandaler.** Dette reduserer sjansen for skade på føttene ved kontakt med det bevegelige bladet.
10. **Bruk alltid lange bukser mens du bruker gressklipperen.** Eksponert hud øker sannsynligheten for skade fra gjenstander som kastes.
11. **Ikke bruk gressklipperen i vått gress. Gå, løp aldri.** Dette reduserer risikoen for å skli og falle som kan føre til personskade.
12. **Ikke bruk gressklipperen i for bratte bakker.** Dette reduserer risikoen for tap av kontroll, skli og fall som kan føre til personskade.
13. **Når du jobber i skråninger, vær alltid sikker på fotfeste, arbeid alltid på tvers av skråninger, aldri opp eller ned og utvis ekstrem forsiktighet når du endrer retning.** Dette reduserer risikoen for tap av kontroll, skli og fall som kan føre til personskade.
14. **Vær ekstremt forsiktig når du rygger eller drar gressklipperen mot deg. Vær alltid oppmerksom på omgivelsene dine.** Dette reduserer risikoen for å snuble under drift.

15. **Ikke berør kniver og andre farlige bevegelige deler mens du fortsatt er i bevegelse.** Dette reduserer risikoen for skade fra bevegelige deler.
16. **Når du fjerner fastkjørt materiale eller rengjør gressklipperen, sørg for at alle strømbrytere er slått av og at batteripakken er frakoblet.** Uventet bruk av gressklipperen kan føre til alvorlig personskade.
17. **Stopp klippeinnretningen hvis maskinen må vippes for transport ved kryssing av andre flater enn gress og ved transport av maskinen til og fra området som skal brukes.**
18. **Ikke vipp maskinen når du slår på motoren.**
19. **Stopp maskinen, og fjern sikkerhetsnøkkelen og avtakbar batteripakke(r), sørg for at alle bevegelige deler har stoppet helt.**
  - Etter å ha truffet et fremmedlegeme, og for å inspisere maskinen for skade og foreta reparasjoner før du starter og bruker maskinen igjen.
  - Hvis maskinen begynner å vibrere unormalt, og deretter for å umiddelbart inspisere for skade, skift ut eller reparer eventuelle skadede deler og for å se etter og stramme til eventuelle løse deler.
20. **Tøm gressoppsamleren før oppbevaring.**

## Sikkerhetsinstruksjoner



**ADVARSEL:** Når du bruker batteridrevne maskiner, må du alltid ta grunnleggende sikkerhetsforholdsregler, blant annet dem som er beskrevet nedenfor, for å redusere risikoen for brann, elektrisk støt, personskade og materiell skade.



**ADVARSEL:** Når du bruker maskinen, må du følge sikkerhetsreglene. Les disse instruksjonene før du bruker maskinen, for å ivareta sikkerheten for deg selv og personer i nærheten. Ta vare på instruksjonene for senere bruk.

- Les hele denne håndboken nøye før du bruker produktet.
- Beregnet bruk er beskrevet i denne håndboken. Hvis du bruker annet tilbehør, kobler til annet utstyr eller bruker dette apparatet til andre oppgaver enn det som er anbefalt i denne håndboken, kan det føre til fare for personskade.
- Ta vare på denne håndboken for fremtidig bruk.

## LAGRE ALLE ADVARSLER OG INSTRUKSER FOR FREMTIDIG BRUK

### Bruke apparatet

Vær alltid forsiktig når du bruker apparatet.

- Det er ikke meningen at dette apparatet skal brukes av unge eller svake personer uten tilsyn.
- Apparatet skal ikke brukes som leketøy.
- Pass på at barn og dyr ikke kommer i nærheten av arbeidsområdet, og at de ikke berører apparatet.
- Pass ekstra godt på når apparatet brukes i nærheten av barn.
- Brukes bare i tørre omgivelser. Ikke la apparatet bli vått.
- Ikke senk apparatet ned i vann.
- Ikke åpne huset til produktet. Verktøyet inneholder ingen deler som kan vedlikeholdes av brukeren.

- Ikke arbeid med apparatet i eksplosjonsfarlige omgivelser, som for eksempel der det befinner seg brennbare væsker, gass eller støv.
- Før bruk må du alltid se etter at knivene, knivskruene og knivenheten ikke er slitt eller skadet. Bytt ut slitte eller skadede kniver og bolter i sett for å opprettholde balansen.
- Ikke bruk maskinen hvis det er personer, spesielt barn, eller dyr i nærheten.
- Husk at operatøren eller brukeren vil bli gjort ansvarlig for ulykker eller farer andre personer eller deres eiendom blir utsatt for.

### Før bruk

- Bruk alltid kraftig fottøy og lange bukser mens du bruker maskinen. Du skal aldri bruke maskinen barfotet eller med åpne sandaler. Unngå å bruke løstsittende klær eller klær som har hengende stropper eller tråder.
- Kontroller nøye området der maskinen skal brukes, og fjern alle gjenstander som maskinen kan kaste.
- Før bruk må du alltid se etter at knivet, knivskruen og knivenheten ikke er slitt eller skadet. Bytt ut skadede eller slitte komponenter for å holde balansen. Bytt ut ødelagte eller uleselige merkelapper.

### Etter bruk

- Når maskinen ikke er i bruk, skal den oppbevares på et tørt og godt ventilert sted utilgjengelig for barn.
- Barn skal ikke ha tilgang til lagrede maskiner.
- Når apparatet oppbevares eller transporteres i et kjøretøy, bør det plasseres i bagsjermer eller festes, slik at det ikke påvirkes av raske farts- eller rettningsendringer.

### Kontroll og reparasjon

- Kontroller at apparatet ikke er skadet eller har defekte deler før du bruker det. Kontroller om noen av delene har sprekker, om bryterne er skadet, eller om det er andre forhold som kan påvirke bruken.
- Ikke bruk apparatet hvis en av delene er skadet eller defekt.
- Overlat reparasjon eller utskifting av skadde eller defekte deler til et autorisert serviceverksted.
- Forsøk aldri å fjerne eller skifte ut andre deler enn de som er oppgitt i denne håndboken.
- Vær forsiktig når du justerer gressklipperen, slik at du ikke klemmer fingrene mellom bevegelige kniver/deler og faste deler på maskinen.
- Når du vedlikeholder knivene, må du være klar over at selv om strømmen er av, kan knivene fremdeles bevege seg.

### Ekstra sikkerhetsinstruksjoner for gressklippere

- Ikke transporter maskinen mens strømkilden er aktiv.
- Hold godt fast i håndtaket med begge hender når du bruker gressklipperen.
- Hvis det på noe tidspunkt er nødvendig å vippe gressklipperen til én side, sørg for at begge hender forblir i denne betjeningsposisjonen mens gressklipperen vippes. Hold begge hender i betjeningsposisjonen helt til gressklipperen er satt riktig tilbake på bakken igjen.

- Du må aldri bruke hodetelefoner for radio eller musikk når du bruker gressklipperen.
- Forsøk aldri å justere høyden på hjulene mens motoren går, eller mens sikkerhetsnøkkelen er i bryterhuset.
- Hvis gressklipperen kjører seg fast, slipper du sikkerhetshåndtaket for å slå gressklipperen av, venter til knivet har stoppet før du prøver å fjerne tilstoppingen av utmatningen eller fjerne noe under dekelet.
- Hold hendene og føttene borte fra skjæreamrådet.
- Hold knivene skarpe. Bruk alltid vernehansker når du håndterer knivet på gressklipperen.
- Hvis du bruker gressoppsamleren, må du jevnlig kontrollere om den er slitt eller skadet. Hvis den er svært slitt, må du bytte den ut med en ny gressoppsamler for din egen sikkerhets skyld.
- Vær svært forsiktig når du kjører gressklipperen bakover eller trekker den mot deg.
- Ikke ha hendene eller føttene i nærheten av eller under gressklipperen. Hold deg alltid unna utkasteråpningen.
- Rydd området der gressklipperen skal brukes, for gjenstander som steiner, pinner, tråder, leker, bein osv. som kniven kan kaste. Gjenstander som treffes av kniven, kan påføre personer alvorlige skader. Hold deg bak håndtaket når motoren er i gang.
- Ikke bruk gressklipperen barbert eller når du har på sandaler. Bruk alltid solid fottey.
- Ikke trekk gressklipperen bakover med mindre det er absolutt nødvendig. Se alltid nedover og bak før og mens du beveger deg bakover.
- Du må aldri rette materiale som kastes ut, mot noen. Unngå at materiale blir kastet ut mot en vegg eller hindring. Materiale kan bli kastet tilbake mot brukeren. Slipp sikkerhetshåndtaket for å slå gressklipperen av og stoppe kniven når du krysser gruslagte flater.
- Ikke bruk gressklipperen med mindre hele gressoppsamleren, utmatingsvernet, det bakre vernet eller annet sikkerhetsutstyr er på plass og fungerer. Kontroller alle verneinnretninger og alt sikkerhetsutstyr regelmessig for å sikre at dette er i god stand, fungerer riktig og utfører den funksjonen det er beregnet for. Hvis et vern eller annet sikkerhetsutstyr er skadet, bytter du det ut før videre bruk.
- Du må aldri la en gressklipper være uten tilsyn når den går.
- Slipp alltid sikkerhetshåndtaket for å stoppe motoren, vent til kniven stopper helt før du rengjør gressklipperen, tar av gressoppsamleren eller fjerner tilstopping ved utmatingsvernet, når du forlater gressklipperen, eller før du utfører noen justeringer, reparasjoner eller kontroller.
- Bruk gressklipperen bare i dagslys eller godt kunstig lys når gjenstander i banen til kniven er godt synlige fra betjeningsområdet for gressklipperen.
- Ikke bruk gressklipperen dersom du er påvirket av alkohol eller rusmidler, eller dersom du er trøtt eller syk. Vær alltid oppmerksom, se hva du gjør og bruk sunn fornuft.
- Unngå farlige omgivelser. Du må aldri bruke gressklipperen i fuktig eller vått gress, og aldri når det regner. Pass på at du alltid har godt fotfeste. Gå, aldri løp.
- Hvis gressklipperen begynner å vibrere unormalt, slipper du sikkerhetshåndtaket og venter til kniven stopper. Undersøk deretter straks årsaken. Unormal vibrasjon er vanligvis en advarsel om at noe er galt. Du kan se etter råd i avsnittet **feilsøking** i slike tilfeller.
- Bruk alltid tilfredsstillende øye- og åndedrettsbeskyttelse når du bruker gressklipperen.
- Det kan være farlig å bruke tilbehør eller tilkoblet utstyr som ikke er anbefalt for bruk sammen med denne gressklipperen. Bruk bare tilbehør som er godkjent av DeWALT.
- Du må aldri strekke deg for langt når du bruker gressklipperen. Pass på at du alltid har sikkert fotfeste og god balanse mens du bruker gressklipperen.
- Slå gresset på langs av skråninger, aldri opp og ned. Vær svært forsiktig når du endrer retning i skråninger.
- Se opp for hull, spor, humper, steiner eller andre skjulte ting. Ujevnt terreng kan føre til uhell der man sklir og faller. Høyt gress kan skjule hindringer.
- Ikke bruk gressklipperen på vått gress eller i svært bratte skråninger. Dårlig fotfeste kan føre til uhell der man sklir og faller.
- Ikke bruk gressklipperen i nærheten av skrenter, grøfter eller fyllinger. Du kan miste fotfestet eller balansen.
- La alltid gressklipperen bli avkjølt før den settes til oppbevaring.
- Dra ut støpselet fra strikkontakt og dra batteripakken ut av maskinen. Sørg for at alle bevegelige deler står fullstendig i ro:
  - Når du forlater maskinen;
  - Før du fjerner en tilstopping;
  - Før du kontrollerer, rengjør eller arbeider på maskinen.

## Sikkerhet for andre

- Dette apparatet er ikke ment for bruk av personer (inkludert barn) med redusert fysiske, sensoriske eller mentale evner, eller mangel på erfaring og kunnskap, med mindre de får tilsyn eller har blitt opplært i bruk av apparatet av en person ansvarlig for deres sikkerhet.
- Barn må ha tilsyn så man sikrer at de ikke leker med apparatet.
- Etter å ha truffet et fremmedlegeme, inspiser apparatet for skade og foreta reparasjoner etter behov.

## Restrisikoer

Til tross for at man følger relevante sikkerhetsbestemmelser og bruker sikkerhetsutstyr, er det bestemte farer som ikke kan unngås. Disse er:

- Personskader som forårsakes av berøring av en roterende/ bevegelig del.
- Personskader som forårsakes av at en del, en kniv eller tilbehør endres.
- Personskader som forårsakes av langvarig bruk av et verktøy. Når du bruker et verktøy i lange perioder, må du sørge for å ta regelmessige pauser.
- Hørselskader.

- Helsefarer som skyldes innånding av støv som dannes når du bruker verktøyet (for eksempel under arbeid med tre, spesielt eik, bøk og MDF.)
- Fare for personskade pga. flygende partikler.
- Aldri plukk opp eller bær et apparat mens motoren er i gang.
- Fare for brannskader fordi utstyr blir varmt under bruk.
- Fare for personskade ved langvarig bruk.

## TA VARE PÅ DENNE BRUKSANVISNINGEN

### Batteritype

Disse batteripakkene kan brukes:

Batteri	(kg)	Batteri	(kg)
DCB546	1,08	DCB184/B/G	0,62
DCB547/G	1,46	DCB185	0,35
DCB548	1,46	DCB187	0,54
DCB549	2,12	DCB188	0,95
DCB181	0,35	DCB189	0,54
DCB182	0,61	DCBP034/G	0,32
DCB183/B/G	0,40	DCBP518/G	0,75
		DCB1880	0,98

Se håndboken for batteri/lader for mer informasjon.

### Pakkens innhold

Pakken inneholder:

- 1 Plenklipper
- 1 Gressoppsamler
- 1 Sideutkaster
- 1 Sikkerhetsnøkkel
- 1 Bruksanvisning

**MERK:** Batteripakker, ladere og utstyrsbokser er ikke inkludert i N-modeller. Batteripakker og ladere er ikke inkludert i NT-modeller. B-modeller inkluderer Bluetooth® batteripakker.

**MERK:** Bluetooth® ordmerke og logoer er varemerker eiet av Bluetooth®, SIG, Inc. og all bruk av slike merker ved DEWALT er underlagt lisens. Andre varemerker og merkenavn eies av sine respektive eiere.

- Kontroller for skader på verktøy, deler eller tilbehør som kan ha oppstått under transporten.
- Ta deg tid til å lese grundig og forstå denne bruksanvisningen før bruk.

### Merking på verktøyet

Følgende piktogrammer er vist på verktøyet:



Les bruksanvisningen før bruk.



Direktiv 2000/14/EF garantert lydnivå.



Ikke utsett verktøyet for regn.



Do not spray with water.



Bruk alltid riktige vernebriller.



Bruk alltid riktig hørselvern.



Se opp for skarpe kniver.



For å unngå risikoen for alvorlig skade må du ikke klippe skråninger med en vinkel på mer enn 15–25 %.



Ikke klipp ned skråninger.



Ikke klipp opp skråninger.



Klipp på langs av skråninger mindre enn 15–25 %.



Se alltid nedover og bak før og mens du beveger deg bakover.



Ikke bruk maskinen uten at den bakre klaffen eller sideutkasteren bak er på plass.



Betjen maskinen med bakklaffen og sideutkasteren bak på plass.

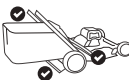

Betjen maskinen med bakklaff og gressoppsamleren på plass.



Inspiser alltid klippeområdet før bruk og fjern objekter som kan kastes ut av kniven.

Den roterende kniven kan føre til alvorlig personskade. Hold alltid hender og føtter unna gressklippere og utkasteråpningen. Forsikre deg alltid om at kniven har stoppet. Slipp bøylehåndtaket for å slå gressklipperen av, vent til kniven stopper (ca. 3 sekunder) og ta ut sikkerhetsnøkkelen og batteripakken før du tar av og skifter ut gressmaleren, før rengjøring, transport eller løfting av gressklipperen.



Slå gressklipperen av, vent til kniven stopper (ca. 3 sekunder) og ta ut sikkerhetsnøkkelen og batteripakken før rengjøring, service, transport eller løfting av klipperen.



Gjenstander som treffes av kniven kan føre til alvorlige personskader. Hold deg bak håndtaket når motoren er i gang. Forsikre deg alltid om at personer og kjæledyr er på trygg avstand når gressklipperen er i bruk. Slipp bøylehåndtaket for å slå gressklipperen av, vent til kniven stopper (ca. 3 sekunder) før du krysser gangveier, veier, terrasser og grusganger.



Hold barn og tilskuere borte mens du bruker gressklipperen.

## Datokode plassering (Fig. C)

Produksjonsdatokoden **60** består av et 4-sifret år fulgt av en 2-sifret uke med tillegg av en 2-sifret fabrikkode.

## Beskrivelse (Fig. A)

**⚠ ADVARSEL:** Modifiser aldri det elektriske verktøyet eller noen del av det. Det kan føre til materielle skader eller personskader.

- 1 Enkeltrykkshåndtak
- 2 Håndtaksstøtte
- 3 Låseknapp i håndtak
- 4 Hovedhåndtak

- 5 Utløserknapp i håndtak
- 6 Sikkerhetsnøkkel
- 7 Koblingsboks
- 8 Bøylehåndtak
- 9 Selvkjørende spak (DCMWSP156 kun)
- 10 Hastighetsjusteringsskive (DCMWSP156 kun)
- 11 Strømknapp
- 12 Kontrollpanel
- 13 Overopphetingsindikator
- 14 Indikator for klippebelastningsmåler
- 15 Foldeindikator for håndtak
- 16 Indikator for sliping av kniv
- 17 Kniv tilbakestillingsknapp
- 18 Ladeindikator
- 19 Batteriomdeksel
- 20 Justeringsspake for klippehøyde
- 21 Deksel bakdør
- 22 Gressoppsamler
- 23 Gressoppsamler-håndtak
- 24 Bioklippeenhet
- 25 Sideutkaster bak

## Tiltenkt bruk

Denne gressklipperen er ment for profesjonell bruk ved gressklipping.

**SKAL IKKE BRUKES** under våte forhold eller i nærheten av antenner, væsker eller gasser.

Denne gressklipperen er et profesjonelt verktøy for gressklipping.

**IKKE** la barn komme i kontakt med verktøyet. Det er nødvendig med tilsyn når uferne brukere skal bruke dette verktøyet.

- **Små barn og uføre.** Dette apparatet er ikke tiltenkt bruk av små barn eller uføre uten oppsyn.
- Dette produktet er ikke ment for bruk av personer (inkludert barn) med reduserte fysiske, sensoriske eller mentale evner, eller mangel på erfaring og kunnskap, med mindre de får tilsyn av en person ansvarlig for deres sikkerhet. Barn skal aldri forlates alene med dette produktet.

## MONTERING OG JUSTERING



**FARE:** For å redusere faren for alvorlig personskade, slå av enheten og ta av sikkerhetsnøkkelen og batteripakkene før du foretar noen justeringer eller setter på/tar av tilbehør. En utilsiktet start kan føre til personskader.

## Enkeltrykkshåndtaksjusteringer (Fig. A–J)

Klipperen er nå i lagringsmodus. Du må justere enkeltrykkshåndtaket **1** til bruksposisjon før du fortsetter.

## Heve enkeltrykkshåndtaket (Fig. B, C)

1. For å låse opp enkeltrykkshåndtaket **1** fra oppbevaringsposisjonen, klem på låseknappen for håndtaket **3**.

**MERK:** Håndtakets låseknapp **3** er plassert på baksiden av håndtaksstøtten **2**.

**MERK:** Hovedhåndtaket **4** må sprette litt ut fra begge sider av enkeltrykks-håndtakskrøene før du løfter enkeltrykks-håndtaket **1** fra oppbevaringsposisjonen som vist i Fig. B, C.

2. Hev enkeltrykks-håndtaket **1** til den låste posisjonen. Lytt etter et hørbart klikk og sørg for at enkeltrykks-håndtaket **1** er låst i posisjon før du fortsetter.

3. Forlenge hovedhåndtaket **4** utover til du hører et sett med hørbare klikk. Enkeltrykks-håndtaket **1** er nå i driftsposisjonen.

**MERK:** Pass på at du ikke klemmer, drar eller på annen måte belaster ledningen **28**.

### Justere hovedhåndtakshøyde (Fig. A, D)

Hovedhåndtaket **4** forlenges til å imøtekomme høye brukere.

1. For å forlenge hovedhåndtaket **4** til nedre høydeposisjon, trykk på utløserknappen i håndtaket **5** og trekk hovedhåndtaket bort fra håndtaksstøtten **2** til et hørbart klikk høres, noe som indikerer at den er låst i nedre høydeposisjon.

**MERK:** Håndtakets utløserknapp **5** er plassert på baksiden av håndtaksstøtten **2**.

2. For å forlenge hovedhåndtaket **4** til øvre høydeposisjon, trykk på utløserknappen i håndtaket **5** og trekk hovedhåndtaket bort fra håndtaksstøtten **2** til et hørbart klikk høres, som eventuelt klikk det er låst i nedre høydeposisjon.

3. Sørg for at hovedhåndtaket **4** låses i posisjon før du fortsetter.

**MERK:** Når batteriene **26** og sikkerhetsnøkkelen **6** er satt inn og bøylehåndtaket **8** trekkes, vil håndtakets foldeindikator **15** lyse hvis enkeltrykks-håndtaket **1** ikke er låst i posisjon.

4. For å trekke inn hovedhåndtaket **4** til nedre høydeposisjon, trykk på utløserknappen i håndtaket **5** og skyv hovedhåndtaket **4** mot håndtaksstøtten **2** til et hørbart klikk høres, som indikerer at det er låst i nedre høydeposisjon.

### Oppbevaringsmodus (Fig. E–J)

**FARE: PASS PÅ AT SIKKERHETSNØKKELEN ER FJERNET FOR Å HINDRE UTILSIKTET AKTIVERING FØR DU TAR UT ELLER SETTER INN BATTERIENE.**

**FARE:** Slå av enheten og ta ut sikkerhetsnøkkelen og batteripakkene.

1. For å trekke inn hovedhåndtaket **4**, trykk på utløserknappen for håndtaket **5** og skyv hovedhåndtaket **4** mot håndtaksstøtten **2** til du hører to hørbare klikk, noe som indikerer at begge sider av håndtakene er låst i posisjon. Hovedhåndtaket **4** må sitte helt inntil håndtaksstøtten.

**MERK:** Hovedhåndtaket **4** må gå helt inn i håndtaksvindue **29**. Hvis de ikke er festet som vist i Fig. E, trykk hovedhåndtaket **4** mot håndtaksstøtten **2** til du hører to hørbare klikk og begge sider av håndtaksvindue **29** er lukket som vist i Fig. F.

**MERK:** Sørg for at de to oppbevaringslåsene **30** på baksiden av rørene til enkeltrykks-håndtaket **1**

popper utover som vist i Fig. H før du senker enkeltrykks-håndtaket **1** til oppbevaringsposisjonen.

2. Fold enkeltrykks-håndtaket **1** mot forhjulene **32** til lagringsposisjon. Lytt etter to hørbare klikk mens de to oppbevaringslåsene **30** glir inn i oppbevaringssporene **31** som vist i Fig. I.

3. Sørg for at enkeltrykks-håndtaket **1** låses i oppbevaringsposisjon før du fortsetter.

4. Gressklipperen kan lagres stående om gressoppsamleren er tatt av, eller flatt på hjulene som vist i Fig. J.

**MERK:** Pass på at du ikke klemmer, drar eller på annen måte belaster ledningen **28**.

### Gressoppsamler (Fig. A, K)

**FARE:** Slå av enheten og ta ut sikkerhetsnøkkelen og batteripakkene.

1. Løft dekelet på bakdøren **21**, fjern bioklipp-pluggen **24**, og plasser gressoppsamleren **22** på gressklipperen slik at knastene **33** sklir inn i sporene **39** på de innvendige plastflatene på håndtaksbrakettene. Senk deretter deksel bakdør **21**.

**MERK:** Hvis den er installert, fjern utkastsjakten på baksiden **25** og sørg for at bakdørdekelet **21** er helt oppe før du installerer gressoppsamleren **22**.

### Bioklipping (Fig. A, L)

**FARE:** Slå av enheten og ta ut sikkerhetsnøkkelen og batteripakkene.

1. For å bruke gressklipperen med bioklipping, ta av gressamleren **22** eller utløssjakt på siden **25**.
2. Løft det bakre dørdekelet **21** og skyv bioklipp-pluggen **24** helt inn i klipperen.
3. Sørg for at pinnene **35** på bioklipp-pluggen **24** går i inngrep med sporene **36** på klipperen som vist i Fig. L.
4. Pass på at deksel bakdør **21** er lukket.

### Sidetakst (Fig. O)

**FARE:** Slå av enheten og ta ut sikkerhetsnøkkelen og batteripakkene.

1. For å bruke gressklipperen med utkaster på siden, ta av gressamleren **22**.
- MERK:** Hvis montert, fjern bioklipp-pluggen **24**.
2. Løft bakdørdekelet **21** og hekt utkasteren på baksiden **25** på klipperen som vist i Fig. A, M.
3. Løsne bakdørdekelet **21** og sørg for at utkasteren på siden **25** er sikret på plass før du bruker klipperen.

### Justere klippehøyde (Fig. N)

Skjærehøyden justeres med høydejusteringshendelen **20**.

**MERK:** Dersom du ikke er sikker på hvor mye gresset skal klippes, start med høydejusteringsspaken **20** på den høyeste posisjonen og still ned høyden om det trengs.

### Stille inn klippehøyden

1. Trekk gressklipperens høydejusteringshendel **20** ut av låsesporet **37**.

2. Beveg høydejusteringshendelen **20** mot baksiden av klipperen for å øke klippehøyden.
3. Beveg høydejusteringshendelen **20** mot forsiden av klipperen for å redusere klippehøyden.
4. Skyv høydejusteringshendelen **20** inn i et av låsesporene **37**.

## BRUK

 **FARE: For å redusere faren for alvorlig personskade, slå av enheten og ta av sikkerhetsnøkkelen og batteripakkene før du foretar noen justeringer eller setter på/tar av tilbehør. En utilsiktet start kan føre til personskader.**

## Korrekt plassering av hendene (Fig. A)

 **ADVARSEL:** For å redusere faren for alvorlig personskade skal du **ALLTID** ha hendene i korrekt posisjon, som vist.

 **ADVARSEL:** For å redusere faren for alvorlig personskade, skal man **ALLTID** holde godt fast, for å være forberedt på en plutselig reaksjon.

### DCMWP134

Riktig håndstilling er å ha begge hendene på hovedhåndtaket **4** og bøylehåndtaket **8** som vist i Fig. O.

### DCMWSP156

Korrekt plassering av hendene er med begge hendene samtidig på hovedhåndtaket **4** og bøylehåndtaket **8** når den ikke er i selvkjørende modus, og med begge hendene samtidig på hovedhåndtaket, bøylehåndtaket og selvkjøringsspaken **9** i selvkjørende modus som vist i Fig. P.

## LES DENNE BRUKSANVISNINGEN FØR DU BRUKER GRESSKLIPPEREN

Se Fig. A i starten av denne bruksanvisningen for en komplett liste av komponenter. Ta vare på denne bruksanvisning for fremtidig bruk.

 **FARE: Skarp, bevegelig kniv.** Ikke bruk gressklipperen i bioklippemodus hvis ikke bakkdøren er lukket med fjærspenning. Dette kan føre til alvorlig personskade. Ta med gressklipperen til nærmeste servicesenter hvis du må reparere den.

 **FARE:** Ikke bruk gressklipperen uten at håndtaket er låst i posisjon.

 **FARE: Skarp, bevegelig kniv.** Bruk aldri gressklipperen med gressoppsamler uten at festene på gressoppsamleren er satt inn ordentlig på gressklipperen, og bakre utkasterdeksel sitter godt mot toppen av gressoppsamleren. Det kan føre til alvorlig personskade.

 **FARE: Skarp, bevegelig kniv.** Ikke bruk klipperen i sideutkastermodus med mindre sideutkasteren bak er riktig installert med bakkørdekslet hvilende mot den.

 **ADVARSEL:** La gressklipperen arbeide i sin egen hastighet. Ikke overbelast.

## Montering og fjerning av batteripakker

### (Fig. A, Q)

 **FARE: PASS PÅ AT SIKKERHETSNOKKELEN ER FJERNET FOR Å HINDRE UTILSIKTET AKTIVERING FØR DU TAR UT ELLER SETTER INN BATTERIENE.**

Gressklipperen er designet for å bruke to batterier med samme kapasitet. Gressklipperen vil ikke fungere med bare en batteripakke, og dersom det brukes batteripakker med ulik kapasitet vil utlading av batteriet med minst kapasitet føre til at den slår seg av.

Klipperen slås av og overopphetingsindikatoren **13** vil blinke hvis batteripakken når den høye temperaturgrensen, som kan være forårsaket av klipping av tungt gress. Hvis dette skjer, la batteripakken avkjøles og gjenoppta klippingen med klippeaggregatet høyere.

**MERK:** For best resultat, pass på at batteripakkene er helt oppladet før bruk.

## Installere batteripakkene

1. Løft og hold dekslet på batterirommet **19** for å åpne batterirommet **38**.

2. Skyv inn en batteripakke **26** i batterirommet **38** til du hører et klikk (Fig. A, Q). Gjenta prosessen for den andre batteripakken. **26**.

**MERK:** Pass på at begge batteripakkene sitter godt og er låst på plass før du starter gressklipperen.

3. Steng dekslet på batterirommet **19**. Forsikre deg om at dekslet er helt igjen før du starter gressklipperen.

## Fjerne batteripakkene

1. Løft og hold dekslet på batterirommet **19** for å åpne batterirommet **38**.

2. Trykk på batteriutløserknappen **27** på batteripakkene **26** og trekk batteripakkene ut av batterirommet **38**.

## Ladeindikator batteripakker

Noen DEWALT batteripakker har en ladeindikator som består av tre grønne LED som indikerer ladenivået som gjenstår i batteripakken.

For å aktivere ladeindikatoren, trykk og hold indikatorknappen. En kombinasjon av tre grønne LED-lys vil lyse og vise gjenværende lading. Dersom gjenværende lading av batteriet er under brukbar grense, vil ingen lys tennes og batteriet må lades opp.

**MERK:** Ladeindikatoren er bare en indikasjon av gjenværende lading i batteripakken. Den gir ingen indikasjon på om verktøyet fortsatt kan brukes, og kan variere med produktkomponentene, temperatur og brukerens bruksområde.

## Sikkerhetsnøkkel (Fig. A, R)

 **FARE: Skarp, bevegelig kniv.** For å hindre utilsiktet start eller uautorisert bruk av den trådløse gressklipperen, er det integrert en avtagbar sikkerhetsnøkkel i gressklipperen. Gressklipperen er helt deaktivert når sikkerhetsnøkkelen er tatt ut.

 **FARE: Den roterende kniven kan føre til alvorlig personskade.** Unngå alvorlig personskade ved å slå

av, fjerne sikkerhetsnøkkelen og batteripakkene når gressklipperen ikke er under oppsyn, eller lades, renses, vedlikeholdes, transporteres, løftes eller oppbevares.

1. Sett sikkerhetsnøkkelen **6** inn i nøkkelsporet **50**, plassert på hovedhåndtaket **4**, til den er helt på plass på innsiden av nøkkelsporet **50** som vist i Fig. A, R.
2. Gressklipperen er nå klar til bruk.

## Indikatorer på kontrollpanelet (Fig. A, S)

Kontrollpanelet **12** inneholder ladetilstandsindikatoren, indikator for klippebelastning, foldeindikator for håndtak, indikator for sliping av kniv og tilbakestillingsknappen.

### Ladestatusindikator (Fig. S)



Din DCMWP134 og DCMWSP156 er utstyrt med en ladestatusindikator. Denne viser batteriets aktuelle lade nivå under bruk. Den gir ingen indikasjon på om verktøyet fortsatt kan brukes, og kan variere med produktkomponentene, temperatur og brukerens bruksområde.

- Indikatorlampene for ladetilstand **18** vil lyse, og indikerer prosentandelen av lading i batteriet.
- Når alle 5 LED-indikatorer for ladetilstand **18** lyser, er batteriene fulladet.
- Når én LED-indikator for ladetilstand **18** tenner, er ladingen lav, og den vil blinke når batteriene er utladet. Ta ut batteriene og lade dem.

### Status for ladestatusindikator LED-status

LADENIVÅ	LADEINDIKATOR-LED FARGE
100 % - 85 %	Hvit
70 % - 85 %	Hvit
50 % - 70 %	Hvit
25 % - 50 %	Hvit
≥25 %	Hvit
Lavt batteri avslått	Hvit og blinkende

### Foldeindikator for håndtak (Fig. A, S)



Foldeindikatorer for håndtak **15** vil lyse når enkeltrykkshåndtaket **1** ikke er aktivert i betjeningsposisjonen. For å fjerne foldeindikator for håndtak **15**, se avsnittet *Hev enkeltrykkshåndtaket* i denne håndboken.

### Indikator for klippebelastningsmåler (Fig. S)



Indikatorer for klippebelastningsmåler **14** vil lyse hvitt, gult eller rødt når du klipper.

- Hvit indikerer en lav klippebelastning.
- Gult indikerer en middels klippebelastning.
- Rødt indikerer høy klippebelastning. Kjørretiden vil reduseres hvis det er langvarig høy belastning under klipping.

### Overopphetingsindikator (Fig. S)



- Overopphetingsindikatoren **13** vil lyse gult og deretter blinke når batteriene eller motoren er overbelastet under drift.
- Overopphetingsindikatoren **13** vil lyse rødt og deretter blinke når modulen har nådd høy temperatur.
- For å fjerne overopphetingsindikatoren **13**, la batteriene og klipperen kjøles ned. Når den er avkjølt, start klipperen på nytt og gjenoppta klippingen med klippeaggregatet satt høyere.

### Knivslipingsindikator (Fig. S)



Knivslipingsindikator **16** vil lyse når knivene trenger service. Slip eller bytt ut knivene. Se avsnittet om *Knivsliping* i denne håndboken.

### Kniv tilbakestillingsknapp (Fig. S)



**MERK:** Sørg for at batteripakkene **26** og sikkerhetsnøkkelen **6** er installert før du prøver å tilbake stille.

For å fjerne knivslipingsindikatoren **16**, slå på kontrollpanelet **12** ved å trekke og holde bøylehåndtaket **8** til hovedhåndtaket **4**. Trykk og hold inne tilbakestillingsknappen **17** til knivslipingsindikatoren **16** slår av.



## Starte gressklipperen (Fig. 0–R)



**FARE: Skarp, bevegelig kniv. Du må aldri forsøke å overstyre funksjonen til denne bryteren og sikkerhetsnøkkelsystemet. Dette kan føre til en alvorlig personskade.**



**ADVARSEL: Pass på at selvkjøring er deaktivert før du starter gressklipperen.**

**MERK:** Gressklipperen kan brukes når batteripakkene **26** og sikkerhetsnøkkel **6** er installert.

1. Løft og hold dekelet på batterirommet **19** for å åpne batterirommet **38**.
2. Skyv inn en batteripakke **26** i batterirommet **38** til du hører et klikk. Gjenta prosessen for det andre batterirommet **26**.

**MERK:** Pass på at begge batteripakkene sitter godt og er låst på plass før du starter gressklipperen.

3. Steng dekelet på batterirommet **19**. Sørg for at batterirom dekelet **19** er helt lukket før du starter klipperen.
4. Sett sikkerhetsnøkkelen **6** inn i nøkkelsporet **50**, plassert på hovedhåndtaket **4**, til den er helt på plass på innsiden av nøkkelsporet **50** som vist i Fig. A, R.
5. Slå på kontrollpanelet **12** ved å trekke og holde bøylehåndtaket **8** til hovedhåndtaket **4**.
6. For å starte klippeknevene, fortsett å holde bøylehåndtaket **8** til hovedhåndtaket **4** og trykk så på av-på-knappen **11**.

**MERK:** Så snart gressklipperen har startet kan du slippe av-på-knappen **11**, men du må fortsatt holde bøylehåndtaket **8** til hovedhåndtaket **4** for at gressklipperen skal gå.

7. Når du skal slå gressklipperen AV, slipper du bøylehåndtaket **8**.



**ADVARSEL: Ikke prøv å låse en bryter eller sikkerhetshåndtaket i stillingen PÅ.**

**MERK:** Når bøylehåndtaket **8** har vendt tilbake til den opprinnelige posisjonen, vil dette aktivere den «Automatiske bremsemekanismen.» Motoren bremses, og kniven på gressklipperen slutter å rotere innen tre sekunder eller mindre. Dersom knivene på gressklipperen fortsetter å gå i mer enn tre sekunder, slutt å bruke gressklipperen og få service på den.

## KUN DCMWSP156

### Selvkjørende system (Fig. T)



**FARE: Skarp, bevegelig kniv. Du må aldri forsøke å overstyre funksjonen til denne bryteren og sikkerhetsnøkkelsystemet. Dette kan føre til en alvorlig personskade.**

Klipperen din DCMWSP156 er utstyrt med et selvdrevet system som fungerer uavhengig av knivene.

1. For å bruke selvkjøring, trykk selvkjørespaken **9** mot hovedhåndtaket **4**.
2. For å slå av selvkjøring, slipp selvkjørespaken **9**.

**MERK:** Under klipping kan det av og til være enklere å manøvrere rundt en gjenstand, for eksempel et tre eller en

plante, med fremdriften av. Gressklipperen kan brukes enkelt med selvkjøringssystemet av.

## KUN DCMWSP156

### Hastighetsjusteringshjul (Fig. A, U)

Din DCMWSP156 klipper er utstyrt med en hastighetsjusteringsskive **10** plassert ved siden av kontrollpanelet **12**. Tallene på hastighetsjusteringsskiven **10** indikerer hvor raskt eller sakte det selvdrevne systemet driver klipperen. Hvis du velger et lavere tall, drives klipperen i et lavere tempo. Hvis du velger et høyere tall, drives klipperen i et høyere tempo.

1. For å øke hastigheten på det selvkjørende systemet, dreier hastighetsjusteringshjulet **10** mot kaninikonet **40**.  
**MERK:** Hastighetsjusteringshjulet **10** vil vise et lavere nummer.
2. For å senke hastigheten på det selvkjørende systemet, dreier hastighetsjusteringshjulet **10** mot skilpaddeikonet **41**.  
**MERK:** Hastighetsjusteringshjulet **10** vil vise et lavere nummer.

### Overbelastning av gressklipper

For å forhindre skade på grunn av overbelastning skal du ikke prøve å fjerne for mye gress om gangen. Senk farten, eller hev klippehøyden.

### Tips om gressklipping (Fig. A)



**ADVARSEL: SJEKK ALLTID OMRÅDET DER GRESSKLIPPEREN SKAL BRUKES, OG FJERN ALLE STEINER, PINNER, TRÅD, BEIN OG ANNET AVFALL SOM DET Roterende Bladet Kan Kaste Ut.**



**ADVARSEL: Slå gresset på langs av skråninger, aldri opp og ned. Vær svært forsiktig når du endrer retning i skråninger. Ikke klipp for bratte bakker (større enn 15 grader). Pass på at du alltid opprettholder et godt fotfeste.**

- Slipp bøylehåndtaket **8** for å slå gressklipperen «AV» når du krysser områder med grus (stein kan bli kastet ut av det roterende bladet).
- Still gressklipperen inn på den høyeste klippehøyden når du beveger deg på ujevnt underlag eller over høyt ugress. Hvis du slår for store mengder gress samtidig, kan motoren bli overbelastet og gressklipperen stoppe.
- Hvis du bruker gressoppsamlere **22** i løpet av høysesongen for vekst, kan gresset ha en tendens til å samle seg i utmatingsåpningen. Slipp bøylehåndtaket for å slå gressklipperen av, og ta ut sikkerhetsnøkkelen **6** og batteripakkene **26**. Ta ut gressoppsamlere **22** og rist gresset bakover i den. Fjern gress eller avfall som kan ha samlet seg rundt utmatingsåpningen. Monter gressoppsamlere på igjen **22**.
- Dersom gressklipperen begynner å vibrere unormalt, slipp sikkerhetshåndtaket for å slå av gressklipperen og ta ut sikkerhetsnøkkelen. Sjekk umiddelbart for årsak. Vibrasjoner er vanligvis et varsel om problemer. Ikke bruk gressklipperen før det er blitt utført en servicekontroll.
- For best klipperesultat, hold knivene skarpe og balansert.

- Inspiser og rengjør klipperen grundig etter hver bruk. Et dekk med kaket gress vil forringe ytelsen.
- Slipp alltid sikkerhetskåndtaket for å slå gressklipperen av, og ta ut sikkerhetsnøkkelen og batteripakkene når den er uten tilsyn, selv om det bare er for en kort periode.

### De følgende forslagene vil hjelpe deg med å oppnå optimal brukstid av den batteridrevne gressklipperen:

- Senk klippefarten i områder hvor gresset er spesielt langt eller tykt.
- Unngå å slå gress når det er vått av regn eller dugg.
- Klipp plenen regelmessig, særlig i perioder når gresset vokser mye.

**MERK:** Det anbefales at begge batteripakkene lades opp etter bruk, det vil øke levetiden på batteripakkene. Hyppig lagring vil ikke skade batteripakkene, og sikrer at batteripakkene er oppladet og klare for bruk neste gang.

**MERK:** Dersom du oppbevarer batteripakkene delvis ladet, reduseres levetiden.

### VEDLIKEHOLD



**FARE:** For å redusere faren for alvorlig personskade, slå av enheten og ta av sikkerhetsnøkkelen og batteripakkene før du foretar noen justeringer eller setter på/tar av tilbehør. En utilsiktet start kan føre til personskader.

### Tilleggsutstyr



**ADVARSEL:** Siden annet tilbehør enn det som tilbys fra DEWALT kan være farlig, ettersom dette ikke er testet sammen med dette verktøyet. For å redusere risikoen for alvorlig personskade, bruk kun DEWALT-anbefalt tilbehør bør brukes sammen med dette produktet.

Ta kontakt med din forhandler for ytterligere informasjon om egnet ekstrautstyr.

### Ta av og sette på kniv (Fig. V–BB)



**FARE: FARE FOR PERSONSKADE. NÅR DU SETTER PÅ IJEN KNIVSYSTEMET, PASS PÅ Å SETTE INN ALLE DELENE KORREKT SOM BESKREVET UNDER. FEIL MONTERING AV KNIVSYSTEMET KAN FØRE TIL ALVORLIGE PERSONSKADER.**



**FARE:** For å redusere faren for alvorlige personskader, slå av enheten, ta av sikkerhetsnøkkelen og koble fra batteripakkene før du gjør justeringer eller tar av/setter på tilbehør eller ekstrautstyr. Utilsiktet oppstart kan føre til personskader.

**Reserveblad er tilgjengelige på ditt nærmeste autoriserte servicesenter.** Denne gressklipperen krever ekstra kniv for utskifting: DT20902.

Kutt et stykke 38 mm x 89 mm tømmer **42** (omtrent 61 cm langt) for å forhindre at knivene snur seg når du fjerner knivenhetens bolt **43**.



**ADVARSEL:** Bruk hansker og tilfredsstillende øyebeskyttelse. Legg gressklipperen på siden. Vær forsiktig med de skarpe kantene på kniven.

1. Plasser gressklipperen på siden, med to hjul flatt på bakken.

2. Plasser 38 mm x 89 mm tømmer **42** mellom knivenheten **47** og den ytre leppen på dekket som vist i Fig. V for å hindre at knivene snur seg.
3. Skru løs og fjern knivmonteringsbolten **43** mot klokken med en 14 mm (9/16") skiftenøkkel **44** (medfølger) som vist i Fig. V, W.

4. Fjern kileavstandsstykket **45** og knivenheten **47** fra knivakselen **49**.

5. Fest knivenheten **47** i en skrustikke **34** som vist i Fig. X.

6. Skru løs de fire knivmutrene **51** mot klokken med en 14 mm (9/16") skiftenøkkel **44** (medfølger ikke) som vist i Fig. X. Skru først av de to knivmutrene **51** for kniv **1 53** og fjern kniv **1**. Skru så av de to knivmutrene **51** for kniv **2 52** og trekk kniv **2** fra knivnavet **48**.

**MERK:** Klipperknivene **53** og **52** har festehull **55** som gjør at de bare kan installeres på knivnavet **48** i riktig retning.

7. Undersøk alle deler for skader og bytt ut hvis det trengs.

8. Installer slipte eller nye kniver på knivnavet **48** som vist på Fig. Y, Z.

9. Blad **2 52** installeres først, boltehullene er på linje med de ytre bladboltene **56** og kilemonteringshullet **55** på bladnavet **48** som vist i Fig. Y.

**MERK:** Sørg for at monteringshullet med kile **55** går i inngrep med nøkkelen **57** på knivnavet **48** som vist i Fig. Y. Nøkkelen **57** skal stå over **2 52**.

10. Kniv **1 53** installeres som nummer 2, boltehullene er på linje med de indre knivboltene **58** og kilemonteringshullet **55** på knivnavet **48** som vist i Fig. Z. **MERK:** Sørg for at monteringshullet med kile **55** griper inn i nøkkelen **57** på knivnavet **48** og sitter i flukt som vist i Fig. Z.

**MERK:** Hvis kniv **1 53** ikke er i flukt med nøkkelen **57** på knivnavet **48**, da er knivene montert i feil rekkefølge og må vendes.

11. Tre de fire knivmutterne **51** på knivstiftene **56** og **58** som vist i Fig. Y, Z. Trekk til de fire knivmutrene **51**.

**MERK:** Når du bytter ut slipte eller nye kniver på knivnavet **48** sørg for at bunnen av kniven som er merket med **Grass Side** vender mot bakken når klipperen settes tilbake til normal oppreist stilling.

12. Fest knivenheten **47** i en skrustikke **34**. Stram de fire knivmutrene **51** medurs med en 14 mm (9/16") skiftenøkkel **44** (medfølger ikke). Trekk til de fire knivmutterne **51** til 18–27 Nm (13–20 ft-lbs).

13. I denne rekkefølgen, installer knivenheten **47** og kileavstandsstykket **45** på knivakselen **49** som vist i Fig. AA. **MERK:** Juster nøklene **46** på avstandsstykket med kile **45** med med nøkkelsporene **59** på knivakselen **49** som vist i Fig. AA.

14. Installer knivmonteringsbolten **43** og stram til for hånd.

15. Plasser 38 mm x 89 mm tømmer **42** mellom knivenheten **47** og den ytre leppen på dekket som vist i Fig. BB for å hindre at knivene snur seg.

16. Stram knivenhetens bolt helt **43** med en 14 mm (9/16") skiftenøkkel **44** (medfølger ikke). Trekk til knivenhetens bolt **43** til 50–68 Nm (37–50 ft-lbs).
17. Sett klipperen tilbake til normal oppreist stilling.

## Slipe bladet

HOLD KNIVEN SKARP FOR Å OPPNÅ BEST MULIG RESULTAT. EN SLØV KNIV KLIPPER IKKE GRESSET RENT.



**ADVARSEL:** *Bruk hansker og tilfredsstillende øyebeskyttelse når du demonterer, sliper og monterer kniver. Pass på at sikkerhetsnøkkelen og batteripakkene er tatt ut.*

I normale forhold er det vanligvis tilstrekkelig å slipe knivene to ganger i løpet av en klippesesong. Sand gjør at kniven blir raskt sløvt. Hvis plenen har sandete jordbunn, kan det være nødvendig å slipe oftere. **SKIFT UT BØYD ELLER SKADET KNIV STRAKS.**

### Når du sliper en kniv:

- Sørg for at kniven holder seg balansert.
- Slip kniven i den opprinnelige klippevinkelen.
- Slip klippekantene på begge endene av kniven, og ta vekk like mye materiale på begge ender.

### Slik sliper du kniv i en skrustikke (Fig. Y, CC)

1. Pass på at bøylehåndtaket er løsnet, at knivene har stoppet og at sikkerhetsnøkkelen og batteripakkene er tatt ut før du tar av knivene.
2. Ta knivene av gressklipperen. Se anvisningene for **montering og demontering av kniver**.
3. Sikre kniv **53** eller **52** i en skrustikke **34**.
4. Bruk vernebriller og hansker, vær forsiktig så du ikke skjærer deg.
5. Fil forsiktig på knivens egger med en fintannet fil **54** (følger ikke med) eller et bryne (følger ikke med), oppretthold vinkelen på den opprinnelige eggen.
6. Kontroller at kniven er i balanse. Se anvisningene om **knivbalansering**.
7. Sett knivene på gressklipperen igjen og trekk godt til.

### Balansere kniven (Fig. Y, CC, DD)

Kontroller balansen til hver kniv **53** eller **52** ved å plassere monteringshullet med nøkkel **55** over en spiker eller rund skrutrekker **33**, klemt horisontalt i en skrustikke **34**. Hvis noen av endene på knivene roterer nedover, fil langs den skarpe kanten på den hengende kniven. Kniven er korrekt balansert når ingen ende svinger ned.

### Rengjøring (Fig. A)



**ADVARSEL:** *Blås smuss og støv ut av alle luftehull med ren, tørr luft minst en gang i uken. For å redusere faren for øyeskader, bruk alltid godkjente vernebriller og pustebeskyttelse når du utfører denne prosedyren.*



**ADVARSEL:** *Bruk aldri løsemidler eller sterke kjemikalier for å rengjøre ikke-metalliske deler av verktøyet. Disse*

*kjemikaliene kan svekke materialene som brukes i disse delene. Bruk en klut som bare er fuktet med vann og mild såpe. Aldri la noen væske trenge inn i verktøyet; aldri dypp noen del av verktøyet i en væske.*

- Slipp bøylehåndtaket **8** for å slå av gressklipperen, la knivene stoppe.
- Ta ut batteripakkene og sikkerhetsnøkkelen.
- Rengjør gressklipperen for avklipp som kan ha samlet seg på undersiden. Ikke sprut med vann eller andre væsker.
- Etter flere gangers bruk, kontroller at alle utsatte fester er stramme.

### Korrosjon (Fig. A)

Kunstgjødsel og andre hagekjemikalier inneholder stoffer som kan gi rask korrosjon av metall. Hvis du klipper i områder hvor det er blitt brukt kunstgjødsel eller kjemikalier, bør gressklipperen straks rengjøres på følgende måte:

Slipp sikkerhetshåndtaket **8** for å slå gressklipperen av, og ta ut batteripakkene og sikkerhetsnøkkelen. Tørk alle utsatte deler med en fuktig klut.



**FORSIKTIG:** *Ikke hell elelr sprut vann på gressklipperen for å rengjøre den. Ikke bruk verktøyet på eller i nærheten av kunstgjødsel eller kjemikalier. Slik oppbevaring kan føre til rask korrosjon.*

### Smøring

Ditt elektriske verktøy trenger ikke ekstra smøring.

### Beskyttelse av miljøet



Produkter/batterier er resirkulerbare, men hvis de er merket med en overkrystet søppelkasse, må de ikke kastes sammen med vanlig husholdningsavfall. Kjør batteriene helt ned og skill dem fra produktet, og skill eventuelle lyskilder fra produktet hvis mulig. Det er brukerens ansvar å slette personopplysninger fra produktet. Ta deretter avfallet til et offentlig avfallsinnsamlingscenter eller en deltakende forhandler som ofte vil akseptere det gratis. Emballasje bør kastes i henhold til den merkede materialkoden. Bruks- og sikkerhetsanvisninger skal først kastes når produktene de omhandler ikke lenger er i bruk. Vennligst sjekk med din lokale kommune for veiledning om avfallshåndtering. For mer informasjon, besøk [www.2helpU.com](http://www.2helpU.com) og skann QR-koden ovenfor.

## FEILRETTINGSGUIDE



**FARE:** For å redusere faren for alvorlig personskade, slå av enheten og ta av sikkerhetsnøkkelen og batteripakkene før du foretar noen justeringer eller setter på/tar av tilbehør. En utilsiktet start kan føre til personskader.

For hjelp med produktet ditt, ring ditt lokale DEWALT autoriserte servicesenter.

PROBLEM	LØSNING
Gressklipperen vil ikke gå når sikkerhetshåndtaket er aktivert	Kontroller for å være sikker på at sikkerhetsnøkkelen er satt inn og ordentlig på plass, og at strømbryteren er trykt helt ned. Slipp bøylehåndtaket. Slå av gressklipperen. Ta ut sikkerhetsnøkkelen og batteripakkene. Legg gressklipperen på siden, og kontroller om knivene kan bevege seg fritt. Kontroller at batterirommet er rent for avfall, og at det er riktig tilkoblet. Er batteriene ladet helt opp? Trykk på ladeknappen. Hvis foldeindikator for håndtak <b>15</b> lyser, se avsnittet <b>Hev enkeltrykkshåndtaket</b> i denne håndboken.
Knivmotoren stopper under klipping	Slipp bøylehåndtaket. Slå av gressklipperen. Ta ut sikkerhetsnøkkelen og batteripakkene. Legg gressklipperen på siden, og kontroller om knivene kan bevege seg fritt. Hev hjulenes klippehøyde til høyeste posisjon, og start gressklipperen. Kontroller at batterirommet er rent for avfall. Er batteriene ladet helt opp? Trykk på ladeknappen. Ikke overbelast gressklipperen. Senk farten, eller hev klippehøyden. Hvis overopphetingsindikatoren <b>13</b> lyser, la batteriene og klipperen avkjøles. Når den er avkjølt, start klipperen på nytt og gjenoppta klippingen med klippeaggregatet satt høyere.
Enkeltrykkshåndtaket <b>1</b> låses ikke i oppbevaringsposisjonen	Sørg for at de to oppbevaringslåsene <b>30</b> på bunnen av enkeltrykkshåndtaket <b>1</b> -rørene spretter utover før du senker enkeltrykkshåndtaket <b>1</b> til oppbevaringsposisjonen. Hovedhåndtaket <b>4</b> må gå helt inn i håndtaksvindue <b>29</b> . Hvis de ikke er festet som vist på Fig. E, trykker du hovedhåndtaket <b>4</b> mot håndtaksstøtten <b>2</b> høres og begge sider av håndtaksvindue <b>29</b> er lukket som vist i Fig. F.
Den selvdrevne motoren stopper mens du arbeider	Slå av strømmen til den selvkjørende klipperen. Rengjør fremdriftsmotorens hus for rusk. Sjekk at hjulene ruller fritt.
Gressklipperen går, men klippeytelsen er ikke tilfredsstillende eller den klipper ikke hele plenen	Er batteriene ladet helt opp? Trykk på ladeknappen. Slipp sikkerhetshåndtaket for å slå gressklipperen av. Ta ut sikkerhetsnøkkelen og batteripakkene. Legg gressklipperen på siden og kontroller: • at knivene er skarpe - hold knivene skarpe. • om undersiden og utmatingen er tilstoppet. Innstillingen av hjulhøyden kan være for lav for gressforholdene. Hev klippehøyden. Indikator for sliping av kniv <b>16</b> vil lyse når knivene trenger service. Slip eller bytt ut knivene. Se avsnittet om <b>Knivsliping</b> i denne håndboken.
Det er unormalt tungt å skyve gressklipperen	Slipp sikkerhetshåndtaket for å slå gressklipperen av. Ta ut sikkerhetsnøkkelen og batteripakkene. Hev klippehøyden for å hindre at gressklipperen sleper i gresset. Kontroller at alle hjul roterer fritt. Hvis overopphetingsindikatoren <b>13</b> lyser, la batteriene og klipperen avkjøles. Når den er avkjølt, start klipperen på nytt og gjenoppta klippingen med klippeaggregatet satt høyere.
Gressklipperen bråker unormalt og vibrerer	Slipp sikkerhetshåndtaket for å slå gressklipperen av. Ta ut sikkerhetsnøkkelen og batteripakkene. Legg gressklipperen på siden, og kontroller at knivet ikke har blitt bøyd eller skadet. Hvis kniven er skadet, skifter du den ut med en DEWALT erstatningskniv. Hvis gressklipperens underside er skadet, leverer du inn gressklipperen til et autorisert DEWALT autoriserte servicesenter. Hvis det ikke er noen synlig skade på knivet, og gressklipperen vibrerer fortsatt: Slipp sikkerhetshåndtaket for å slå gressklipperen av. Ta ut sikkerhetsnøkkelen og batteripakkene. Demonter hele knivenheten som beskrevet i <b>Ta av og sette på kniver</b> -avsnittet. Fjern avfall og rens alle delene. Bytt ut hver del som beskrevet i <b>Ta av og sette på kniver</b> -avsnittet. Hvis gressklipperen fremdeles vibrerer, leverer du inn gressklipperen til et autorisert DEWALT servicesenter.
Gressklipperen samler ikke opp gresset	Utmatingen er tilstoppet. Slipp sikkerhetshåndtaket for å slå gressklipperen av. Ta ut sikkerhetsnøkkelen og batteripakkene. Fjern gress fra utmatingen. Hev hjulenes klippehøyde for å klippe mindre gress. Gressoppsamleren er full. Tøm gressoppsamleren oftere.

# DCMWP134 2X18 CORTADOR DE RELVA EM V

## DCMWSP156 2X18 CORTADOR DE RELVA COM DISPOSITIVO AUTOMOTOR EM V

**ATENÇÃO:** leia todos os avisos de segurança, instruções, ilustrações e especificações neste manual, incluindo as secções relativas a baterias e carregadores fornecidas num manual original da ferramenta ou no manual separado de baterias e carregadores. Os manuais podem ser obtidos através do serviço de apoio ao cliente (consulte a última página neste manual).

quentes (relacionado com a vibração), e organização dos padrões de trabalho.

### Declaração de conformidade CE Directiva "Máquinas"



#### 2x18 Cortador de relva em V DCMWP134, DCMWSP156

A DeWALT declara que os produtos descritos em **Dados técnicos** estão em conformidade com: 2006/42/CE, EN 62841-1:2015 + A11:2022; EN IEC 62841-4-3:2021 + A11:2021.

Estes produtos estão também em conformidade com as directivas 2014/30/UE e 2011/65/UE.

2000/14/CE, cortador de relva,  $50 < L \leq 70$ , Anexo VI DEKRA Testing and Certification GmbH, Handwerkstraße 15, 70565, Estugarda, Alemanha

N.º de ID do organismo notificado: 0158

Nível de potência sonora de acordo com 2000/14/CE

(Artigo 12, Anexo VI,  $50 < L \leq 70$  cm):

$L_{WA}$  (potência sonora medida) 83 dB(A)

Variabilidade (K) = 0,8 dB(A)

$L_{WA}$  (potência sonora garantida) 88 dB(A)

Para obter mais informações, contacte a DeWALT através da seguinte morada ou consulte o verso do manual.

O abaixo assinado é responsável pela compilação do ficheiro técnico e faz esta declaração em nome da DeWALT.

Markus Rompel  
Vice-Presidente de Engenharia da PTE-Europe  
DeWALT, Richard-Klinger-Straße 11,  
65510, Idstein, Alemanha  
08.24.2023



**ATENÇÃO:** para reduzir o risco de ferimentos, leia o manual de instruções.

### Definições: directrizes de Segurança

As definições abaixo apresentadas descrevem o grau de gravidade correspondente a cada palavra de advertência. Leia cuidadosamente o manual e preste atenção a estes símbolos.



**PERIGO:** indica uma situação iminentemente perigosa que, se não for evitada, **irá** resultar em **morte ou lesões graves**.



**ATENÇÃO:** indica uma situação potencialmente perigosa que, se não for evitada, **poderá** resultar em **morte ou lesões graves**.

### Dados técnicos

		DCMWP134	DCMWSP156
Tensão	V <sub>cc</sub>	2x18	2x18
Tipo de bateria		lões de lítio	lões de lítio
Velocidade sem carga	/min	2300	2300
Velocidade máxima	/min	2500	2500
Comprimento da lâmina	cm	53	53
Peso	kg	28	30
Valores de ruído e vibração (valores totais de vibração) de acordo com a EN62841-1			
$L_{PA}$ (nível de emissão de pressão sonora)	dB(A)	77	77
K (variabilidade do nível sonoro indicado)	dB(A)	3	3
$L_{WA}$ (nível de potência sonora)	dB(A)	83	83
K (variabilidade do nível sonoro indicado)	dB(A)	0,8	0,8
Vibração medida da mão/do braço:			
Valor de vibração das emissões $a_{H1}$	m/s <sup>2</sup>	2,5	2,5
K de variabilidade	m/s <sup>2</sup>	1,5	1,5

O nível de emissão de vibração e/ou ruído indicado nesta ficha de informações foi medido em conformidade com um teste normalizado estabelecido pela norma EN62841 e podem ser utilizados para comparar. Por conseguinte, este nível pode ser utilizado para uma avaliação preliminar da exposição às vibrações.

**ATENÇÃO:** o nível de emissão de vibração e/ou ruído declarado diz respeito às principais aplicações da ferramenta. No entanto, se a ferramenta for utilizada para outras aplicações ou com outros acessórios ou se a manutenção for insuficiente, o nível de emissão de vibração e/ou ruído pode ser diferente. Isto pode aumentar significativamente o nível de exposição às vibrações ao longo do período total de trabalho.

A estimativa do nível de vibração e/ou ruído deve ter também em conta o número de vezes que a ferramenta é desligada ou está em funcionamento, mas sem executar tarefas. Isto pode reduzir significativamente o nível de exposição ao longo do período total de trabalho.

Identifique as medidas de segurança adicionais para proteger o utilizador dos efeitos da vibração e/ou ruído, tais como: manutenção da ferramenta e dos acessórios, manter as mãos



**CUIDADO:** indica uma situação potencialmente perigosa que, se não for evitada, **poderá** resultar em lesões **ligeiras** ou **moderadas**.

**AVISO:** indica uma prática (não relacionada com ferimentos) que, se não for evitada, **poderá** resultar em danos materiais.



Indica risco de choque eléctrico.



Indica risco de incêndio.

## AVISOS DE SEGURANÇA GERAIS RELATIVOS A FERRAMENTAS ELÉCTRICAS



**ATENÇÃO:** *leia todos os avisos de segurança, instruções, ilustrações e especificações fornecidas com esta ferramenta eléctrica.* O não cumprimento de todas as instruções indicadas abaixo pode resultar em choque eléctrico, incêndio e/ou lesões graves.

### GUARDE TODOS OS AVISOS E INSTRUÇÕES PARA CONSULTA POSTERIOR

Em todos os avisos que se seguem, o termo “ferramenta eléctrica” refere-se à sua ferramenta alimentada pela rede eléctrica (com fios) ou por uma bateria (sem fios).

#### 1) Segurança da Área de Trabalho

- Mantenha a área de trabalho limpa e bem iluminada.** As áreas desorganizadas ou escuras são propensas a acidentes.
- Não utilize as ferramentas eléctricas em ambientes explosivos, como, por exemplo, na presença de líquidos, gases ou poeiras inflamáveis.** As ferramentas eléctricas criam faíscas que poderão inflamar estas poeiras ou vapores.
- Mantenha as crianças e outras pessoas afastadas quando utilizar uma ferramenta eléctrica.** As distrações podem levar à perda do controlo da ferramenta.

#### 2) Segurança Eléctrica

- As fichas das ferramentas eléctricas têm de ser compatíveis com a tomada de electricidade. Nunca modifique a ficha de forma alguma. Não utilize fichas adaptadoras com ferramentas eléctricas ligadas à terra.** As fichas não modificadas e as tomadas compatíveis reduzem o risco de choque eléctrico.
- Evite o contacto corporal com superfícies e equipamentos ligados à terra, como, por exemplo, tubagens, radiadores, fogões e frigoríficos.** Se o seu corpo estiver “ligado” à terra, o risco de choque eléctrico é maior.
- Não exponha as ferramentas eléctricas à chuva ou a condições de humidade.** A entrada de água numa ferramenta eléctrica aumenta o risco de choque eléctrico.
- Não aplique força excessiva sobre o cabo. Nunca o utilize para transportar, puxar ou desligar a ferramenta eléctrica. Mantenha o cabo afastado de fontes de calor, substâncias oleosas, extremidades**

**aguçadas ou peças móveis.** Os cabos danificados ou emaranhados aumentam o risco de choque eléctrico.

- Ao utilizar uma ferramenta eléctrica no exterior, use uma extensão adequada para utilização ao ar livre.** A utilização de um cabo adequado para uso ao ar livre reduz o risco de choque eléctrico.
- Se não for possível evitar trabalhar com uma ferramenta eléctrica num local húmido, utilize uma fonte de alimentação protegida por um dispositivo de corrente residual (DCR).** A utilização de um DCR reduz o risco de choque eléctrico.

#### 3) Segurança Pessoal

- Mantenha-se alerta, preste atenção ao que está a fazer e faça uso de bom senso ao utilizar uma ferramenta eléctrica. Não utilize uma ferramenta eléctrica quando estiver cansado ou sob o efeito de drogas, álcool ou medicamentos.** Um momento de distração durante a utilização de ferramentas eléctricas poderá resultar em ferimentos graves.
- Use equipamento de protecção pessoal. Use sempre uma protecção ocular.** O equipamento de protecção, como, por exemplo, uma máscara contra o pó, sapatos de segurança antiderrapantes, um capacete de segurança ou uma protecção auditiva, usado nas condições apropriadas, reduz o risco de ferimentos.
- Evite accionamentos acidentais. Certifique-se de que o interruptor da ferramenta está na posição de desligado antes de a ligar à tomada de electricidade e/ou inserir a bateria, ou antes de pegar ou transportar a ferramenta.** Se mantiver o dedo sobre o interruptor ao transportar ferramentas eléctricas ou se as ligar à fonte de alimentação com o interruptor ligado, poderá originar acidentes.
- Retire qualquer chave de ajuste ou chave de porcas antes de ligar a ferramenta eléctrica.** Uma chave de porcas ou chave de ajuste deixada numa peça móvel da ferramenta poderá resultar em ferimentos.
- Não se estique demasiado ao trabalhar com a ferramenta. Mantenha sempre os pés bem apoiados e um equilíbrio apropriado.** Desta forma, será mais fácil controlar a ferramenta eléctrica em situações inesperadas.
- Use vestuário apropriado. Não use roupa larga nem jóias. Mantenha o cabelo e a roupa afastados das peças móveis.** As roupas largas, as jóias ou o cabelo comprido podem ficar presos nestas peças.
- Se forem fornecidos acessórios para a ligação de equipamentos de extracção e recolha de partículas, certifique-se de que estes são ligados e utilizados correctamente.** A utilização de dispositivos de extracção de partículas pode reduzir os riscos relacionados com as mesmas.
- Não permita que a familiaridade resultante da utilização frequente de ferramentas lhe permita ser complacente e ignorar os princípios de segurança**

da ferramenta. Uma acção descuidada pode causar ferimentos graves numa fracção de segundo.

#### 4) Utilização e Manutenção de Ferramentas Eléctricas

- a) **Não utilize a ferramenta eléctrica de forma forçada. Utilize a ferramenta eléctrica correcta para o seu trabalho.** A ferramenta eléctrica adequada irá efectuar o trabalho de um modo mais eficiente e seguro se for utilizada de acordo com a capacidade para a qual foi concebida.
- b) **Não utilize a ferramenta eléctrica se o respectivo interruptor não a ligar e desligar.** Qualquer ferramenta eléctrica que não possa ser controlada através do interruptor de alimentação é perigosa e tem de ser reparada.
- c) **Retire a ficha da fonte de alimentação e/ou retire a bateria, caso seja possível, da ferramenta eléctrica antes de efectuar quaisquer ajustes, substituir acessórios ou guardar ferramentas eléctricas.** Estas medidas de segurança preventivas reduzem o risco de ligar a ferramenta eléctrica acidentalmente.
- d) **Guarde as ferramentas eléctricas que não estiverem a ser utilizadas fora do alcance de crianças e não permita que sejam utilizadas por pessoas não familiarizadas com as mesmas ou com estas instruções.** As ferramentas eléctricas são perigosas nas mãos de pessoas que não possuam as qualificações necessárias para as manusear.
- e) **Faça a devida manutenção das ferramentas eléctricas. Verifique se as peças móveis da ferramenta eléctrica estão alinhadas e não emperram, bem como se existem peças partidas ou danificadas ou quaisquer outras condições que possam afectar o funcionamento da mesma. Se a ferramenta eléctrica estiver danificada, esta não deve ser utilizada até que seja reparada.** Muitos acidentes têm como principal causa ferramentas eléctricas com uma manutenção insuficiente.
- f) **Mantenha as ferramentas de corte sempre afiadas e limpas.** As ferramentas de corte sujeitas a uma manutenção adequada, com arestas de corte afiadas, emperram com menos frequência e controlam-se com maior facilidade.
- g) **Utilize a ferramenta eléctrica, os acessórios, as brocas, etc., de acordo com estas instruções, tendo em conta as condições de trabalho e a tarefa a ser efectuada.** A utilização da ferramenta eléctrica para fins diferentes dos previstos poderá resultar em situações perigosas.
- h) **Mantenha as pegas e as superfícies de fixação secos, limpos e sem óleo ou massa lubrificante.** Pegas e superfícies de fixação molhadas não permitem o funcionamento e o controlo seguros em situações inesperadas.

#### 5) Utilização e Manutenção de Ferramentas com Bateria

- a) **Utilize apenas o carregador especificado pelo fabricante do equipamento.** Um carregador apropriado para um tipo de bateria poderá criar um risco de incêndio se for utilizado para carregar outras baterias.
- b) **Utilize as ferramentas eléctricas apenas com as baterias especificamente indicadas para as mesmas.** A utilização de quaisquer outras baterias poderá criar um risco de ferimentos e incêndio.
- c) **Quando a bateria não estiver a ser utilizada, mantenha-a afastada de outros objectos de metal, como, por exemplo, cliques, moedas, chaves, pregos, parafusos ou outros pequenos objectos metálicos que possam estabelecer uma ligação entre os contactos.** Um curto-circuito entre os contactos da bateria poderá causar queimaduras ou um incêndio.
- d) **Uma utilização abusiva da ferramenta pode resultar na fuga do líquido da bateria; evite o contacto com este líquido. No caso de um contacto accidental, passe imediatamente a zona afectada por água. Se o líquido entrar em contacto com os olhos, procure também assistência médica.** O líquido derramado da bateria pode provocar irritação ou queimaduras.
- e) **Não utilize uma bateria ou ferramenta que esteja danificada ou modificada.** As baterias danificadas ou modificadas podem dar origem a um comportamento imprevisível e resultar em incêndio, explosão ou ferimentos.
- f) **Não exponha a bateria ou a ferramenta a fogo ou temperatura excessiva.** A exposição a fogo ou temperatura superior a 130 °C pode causar uma explosão.
- g) **Siga todas as instruções de carregamento. Não carregue a bateria ou a ferramenta fora da gama especificada nas instruções.** O carregamento indevido ou a temperaturas fora da gama especificada podem causar danos na bateria e aumentar o risco de incêndio.

#### 6) Assistência

- a) **A sua ferramenta eléctrica só deve ser reparada por um técnico qualificado e só devem ser utilizadas peças sobresselentes originais.** Desta forma, é garantida a segurança da ferramenta eléctrica.
- b) **Nunca repare baterias danificadas.** A reparação de baterias danificadas só deve ser efectuada pelo fabricante ou por fornecedores de serviços autorizados.

#### Avisos de segurança sobre o cortador de relva

1. **Não utilize o cortador de relva à chuva ou em condições de humidade.** Isto pode aumentar o risco de choque eléctrico.
2. **Não utilize o cortador de relva em condições meteorológicas adversas, especialmente se houver risco de relâmpagos.** Isto diminui o risco de ser atingido por relâmpagos.

3. **Examine minuciosamente se existem animais selvagens na área onde o cortador de relva vai ser utilizado.** Os animais selvagens podem ser feridos pelo cortador de relva durante a operação.
4. **Inspecione minuciosamente a área onde o cortador de relva vai ser utilizado e remova todas as pedras, paus, fios, ossos e outros objectos estranhos.** Os objectos projectados podem causar ferimentos.
5. **Antes de utilizar o cortador de relva, faça sempre uma inspecção visual para verificar se a lâmina e o conjunto da lâmina não estão gastos ou danificados.** Há um maior risco de ferimentos se as peças estiverem gastas ou danificadas.
6. **Verifique regularmente se existem indícios de desgaste ou deterioração na caixa de aparas.** Há um maior risco de ferimentos se a caixa de aparas estiver gasta ou danificada.
7. **Mantenha as protecções no respectivo local. As protecções devem estar em boas condições e montadas correctamente.** Uma protecção solta, danificada ou que não funcione correctamente pode causar ferimentos.
8. **Mantenha todas as entradas de ar de arrefecimento sem resíduos.** Se as entradas de ar estiverem bloqueadas e tiverem resíduos, pode ocorrer sobreaquecimento ou risco de incêndio.
9. **Quando utilizar o cortador de relva, use sempre calçado anti-derrapante e de protecção. Não utilize o cortador de relva descalço ou se usar sandálias abertas.** Isto reduz a probabilidade de ferimentos nos pés devido ao contacto com a lâmina em movimento.
10. **Quando utilizar o cortador de relva, use sempre calças compridas.** A exposição da pele aumenta a probabilidade de ferimentos causados pela projecção de objectos.
11. **Não utilize o cortador de relva em relva húmida. Caminhe, nunca corra.** Isto reduz o risco de escorregadelas e quedas, que podem resultar em ferimentos.
12. **Não utilize o cortador de relva em declives acentuados.** Isto reduz o risco de perda de controlo, escorregadelas e quedas, que podem resultar em ferimentos.
13. **Quando trabalhar em declives, assegure-se sempre de que os pés estão bem assentes, trabalhe sempre virado para o lado dos declives, nunca para cima ou para baixo e tenha muita atenção quando mudar de direcção.** Isto reduz o risco de perda de controlo, escorregadelas e quedas, que podem resultar em ferimentos.
14. **Tenha muita atenção quando estiver a inverter ou a puxar o cortador de relva na sua direcção. Esteja sempre atento ao que se passa à sua volta.** Isto reduz o risco de tropeçar durante a operação.
15. **Não toque nas lâminas e noutras partes móveis perigosas enquanto estiverem em movimento.** Isto reduz o risco de ferimentos causados por partes em movimento.
16. **Quando retirar material encravado ou limpar o cortador de relva, assegure-se de que todos os interruptores de alimentação estão desligados e que a bateria foi desligada.** O funcionamento inesperado do cortador de relva pode causar ferimentos graves.
17. **Pare o dispositivo de corte se for necessário inclinar a máquina para transportá-la quando atravessar superfícies que não sejam relva e quando transportar a máquina de e para o local de utilização.**
18. **Não incline a máquina quando ligar o motor.**
19. **Pare a máquina, retire a chave de segurança e a(s) bateria(s) removível(is) e assegure-se de que todas as partes móveis pararam por completo.**
  - Se bater num objecto estranho, inspecione a máquina para identificar danos e efectue reparações antes de recomeçar a trabalhar com a máquina.
  - Se a máquina começar a vibrar de maneira anormal, pare de imediato e inspecione se existem danos, substitua ou repare quaisquer peças danificadas e verifique e aperte quaisquer peças soltas.
20. **Esvazie a caixa de aparas antes de guardar a máquina.**

## Instruções de segurança



**ATENÇÃO:** Ao utilizar equipamentos sem fios, deve sempre cumprir medidas de segurança básicas, incluindo as seguintes, de modo a reduzir os riscos de incêndio, choque eléctrico, danos pessoais e materiais.



**ATENÇÃO:** Ao utilizar a máquina, terá de seguir as regras de segurança. Para sua segurança e das outras pessoas, leia estas instruções antes de utilizar a máquina. Mantenha as instruções num local seguro para futuras consultas.

- Leia com atenção o manual na íntegra antes de utilizar o equipamento.
- A utilização prevista para este equipamento está descrita no manual. A utilização de qualquer acessório ou a execução de qualquer operação com este equipamento que não esteja incluída no presente manual de instruções poderá representar um risco de ferimentos pessoais.
- Conserve este manual para referência futura.

## GUARDE TODOS OS AVISOS E INSTRUÇÕES PARA FUTURA REFERÊNCIA

### Utilizar o equipamento

Tenha sempre cuidado quando utilizar o equipamento.

- Este equipamento não deve ser utilizado por jovens ou pessoas doentes sem supervisão.
- Este equipamento não deve ser utilizado como brinquedo.
- Não deixe que crianças ou animais se aproximem da área de trabalho ou toquem no equipamento ou no cabo de alimentação.
- É necessária uma supervisão atenta quando o equipamento está a ser utilizado próximo de crianças.
- Utilize apenas num local seco. Não deixe que o equipamento fique molhado.
- Não mergulhe o equipamento dentro de água.
- Não abra a caixa do produto. O equipamento não tem peças no interior que possam ser reparadas pelo utilizador.



- Não utilize o equipamento em áreas com risco de explosão, nas quais se encontrem líquidos, gases ou poeiras inflamáveis.
- Antes de utilizar, proceda sempre a uma inspeção visual para verificar se as lâminas, os parafusos da lâmina e o conjunto cortador não estão desgastados ou danificados. Substitua as lâminas e parafusos desgastados ou danificados em conjuntos para manter o equilíbrio.
- Nunca utilize a máquina perto de pessoas, em especial crianças, ou animais.
- Tenha em atenção que o utilizador é responsável por acidentes ou perigos que podem ocorrer a outras pessoas ou bens.

### Antes de utilizar o equipamento

- Durante a utilização da máquina, utilize sempre calçado resistente e calças compridas. Não utilize a máquina descalço ou se usar sandálias abertas. Evite usar roupa solta ou com cordões ou atacadores suspensos.
- Inspeccione bem a área em que a máquina será utilizada e retire todos os objectos que possam ser projectados pela máquina.
- Antes de utilizar, proceda sempre a uma inspeção visual para ver se a lâmina, o parafuso da lâmina e o conjunto da lâmina não estão desgastados ou danificados. Substitua os conjuntos de componentes gastos ou danificados para manter o equilíbrio. Substitua as etiquetas danificadas ou ilegíveis.

### Após a utilização

- Quando não for utilizado, o equipamento deve ser guardado num local seco e com boa ventilação, longe do alcance das crianças.
- As crianças não devem ter acesso a equipamentos armazenados.
- Se o equipamento for guardado ou transportado num veículo, deve ser colocado na bagageira ou fixo de forma a evitar o movimento devido a alterações súbitas na velocidade ou direcção.

### Inspeção e reparações

- Antes da utilização, verifique a existência de peças danificadas ou avariadas no equipamento. Verifique se há peças partidas, danos nos interruptores ou outro tipo de condições que possam afectar o seu funcionamento.
- Não utilize o equipamento se alguma das peças se encontrar danificada ou avariada.
- Mandar reparar ou substituir quaisquer peças danificadas ou avariadas por um técnico de reparação autorizado.
- Nunca tente retirar ou substituir quaisquer peças que não as especificadas neste manual.
- Cuidado durante o ajuste do cortador para evitar ficar com os dedos presos entre lâminas/peças em movimento e peças fixas da máquina.
- Quando proceder a reparações das lâminas, tenha em atenção que, apesar da fonte de alimentação estar desligada, as lâminas podem deslocar-se.

## Instruções de segurança adicionais para cortadores de relva

- Não transporte a máquina enquanto a fonte de alimentação estiver a funcionar.
- Segure bem no manípulo com ambas as mãos quando estiver a manobrar o cortador de relva.
- Se, a qualquer altura, for necessário inclinar o cortador de relva, certifique-se de que ambas as mãos permanecem na posição de funcionamento do equipamento enquanto o cortador de relva se encontra inclinado. Mantenha ambas as mãos na posição de funcionamento do equipamento até o cortador de relva voltar a estar correctamente posicionado no chão.
- Nunca use auscultadores para ouvir rádio ou música enquanto estiver a manobrar o cortador de relva.
- Nunca tente fazer um ajuste da altura da roda enquanto o motor estiver em funcionamento ou se a chave de segurança estiver no caixa do comutador.
- Se o cortador de relva encravar, liberte a barra dos fardos para desligar o cortador, aguarde que a lâmina pare antes de tentar desobstruir o cano ou remover o que estiver abaixo da plataforma.
- Mantenha as mãos e os pés afastados da área de corte.
- Mantenha as lâminas afiadas. Utilize sempre luvas de protecção durante o manuseamento da lâmina do cortador de relva.
- Se estiver a utilizar o colectador de relva, verifique-o regularmente quanto a indícios de desgaste e deterioração. Se estiver excessivamente usado, substitua-o por um novo colectador de relva para sua segurança.
- Tenha muita atenção quando estiver a inverter ou a puxar o cortador de relva na sua direcção.
- Não coloque as mãos ou pés perto ou sob o cortador de relva. Mantenha-se sempre afastado da abertura de descarga.
- Limpe a área onde o cortador de relva vai ser usado retirando objectos como pedras, paus, cabos, brinquedos, ossos, etc., que poderão ser atirados pela lâmina. Os objectos atirados pela lâmina podem causar ferimentos graves. Mantenha-se atrás do manípulo quando o motor estiver ligado.
- Não trabalhe com o cortador de relva descalço ou com sandálias. Utilize sempre calçado de segurança.
- Não recue o cortador de relva, excepto se for absolutamente necessário. Olhe sempre para baixo e para trás antes e quando estiver a deslocar-se para trás.
- Nunca direcione os materiais descarregados para pessoas. Evite descarregar os materiais junto a uma parede ou outro elemento de obstrução. Os materiais poderão fazer ricochete contra o operador. Liberte a barra dos fardos para desligar o cortador de relva e pare a lâmina quando estiver a passar por superfícies com gravilha.
- Não trabalhe com o cortador de relva sem todo o colectador de relva, protecção de descarga, protecção traseira ou outros dispositivos de segurança montados e a funcionar. Verifique periodicamente todas as protecções e dispositivos

de segurança para se certificar de que estão em bom funcionamento e de que irão funcionar correctamente e executar a respectiva função prevista. Substitua uma protecção ou outro dispositivo de segurança danificado antes de utilizar o equipamento.

- Nunca deixe um cortador de relva em funcionamento sem vigilância.
- Liberte sempre a barra dos fardos para para o motor e aguarde até a lâmina parar por completo antes de limpar o cortador de relva, remover o saco de relva, desobstruir a protecção de descarga, quando deixar o cortador de relva ou antes de efectuar quaisquer ajustes, reparações ou inspecções.
- Utilize o cortador de relva apenas durante o dia ou com uma boa luz artificial desde que os objectos no percurso da lâmina fiquem claramente visíveis na área de funcionamento do cortador de relva.
- Não utilize o cortador de relva sob o efeito do álcool ou drogas, ou quando estiver cansado ou doente. Esteja sempre atento, preste atenção ao que está a fazer e use o bom senso.
- Evite ambientes perigosos. Nunca utilize o cortador de relva se a relva estiver húmida ou molhada, nunca utilize o cortador de relva à chuva. Tenha sempre cuidado ao deslocar-se, ande normalmente e nunca corra.
- Se o cortador de relva começar a vibrar anormalmente, liberte a barra dos fardos, aguarde que a lâmina pare e, em seguida, verifique imediatamente qual a causa. A vibração é, geralmente, um sinal de problemas; consulte o **Guia de resolução de problemas** para obter conselhos no caso de ocorrência de vibrações anormais.
- Utilize sempre óculos de protecção e uma protecção respiratória adequada quando utilizar o cortador de relva.
- A utilização de qualquer acessório não recomendado para a utilização com este cortador de relva poderá ser perigosa. Utilize apenas acessórios aprovados pela DEWALT.
- Nunca tente chegar a pontos fora do alcance enquanto estiver a manobrar o cortador de relva. Mantenha-se sempre bem posicionado e equilibrado enquanto estiver a manobrar o cortador de relva.
- Corte ao longo dos socacos e nunca em sentido ascendente e descendente. Tenha muito cuidado quando mudar de direcção em declives.
- Preste atenção aos buracos, sulcos, solavancos, pedras ou outros objectos escondidos. O terreno irregular pode causar uma derrapagem e uma queda accidental. A relva comprida pode ocultar obstáculos.
- Não corte relva molhada ou em escarpas acentuadas. A colocação incorrecta dos pés pode causar derrapagem e queda accidental.
- Não corte perto de descidas, valas ou represas. Pode perder o equilíbrio.
- Deixe sempre o cortador arrefecer antes de o guardar.
- Retire a ficha da tomada e remova a bateria da máquina. Certifique-se de que todas as peças móveis param por completo:
  - Quando não utilizar a máquina;

- Antes de limpar um bloqueio;
- Antes de verificar, limpar ou utilizar o equipamento.

## Segurança de outras pessoas

- Este equipamento não deve ser utilizado por pessoas (incluindo crianças) com capacidades físicas, sensoriais ou mentais reduzidas ou com falta de experiência e conhecimento, a menos que sejam acompanhadas ou tenham recebido formação ou instruções sobre a utilização deste equipamento por uma pessoa responsável pela respectiva segurança.
- As crianças devem estar acompanhadas para garantir que não brincam com o equipamento.
- Se bater num objecto estranho, inspecione se o equipamento apresenta danos e efectue as reparações conforme necessário.

## Riscos residuais

Apesar da aplicação dos regulamentos de segurança relevantes e da implementação de dispositivos de segurança, alguns riscos residuais não podem ser evitados. Estes riscos são os seguintes:

- Ferimentos causados se tocar nas partes rotativas/móveis.
- Ferimentos causados quando substituir as peças, lâminas ou acessórios.
- Ferimentos causados pela utilização prolongada de uma ferramenta. Se utilizar uma ferramenta durante períodos prolongados, faça pausas com regularidade.
- Perda de audição.
- Problemas de saúde causados pela inalação de poeiras resultantes da utilização da ferramenta (exemplo: trabalhos em madeira, especialmente carvalho, faia e MDF).
- Risco de ferimentos causados pela projecção de partículas.
- Nunca levante ou transporte o equipamento quando o motor estiver em funcionamento.
- Risco de queimaduras porque os acessórios estão quentes durante a utilização.
- Risco de ferimentos devido a utilização prolongada.

## GUARDE ESTAS INSTRUÇÕES

### Tipo de bateria

Podem ser utilizadas as seguintes baterias:

Bateria	(kg)	Bateria	(kg)
DCB546	1,08	DCB184/B/G	0,62
DCB547/G	1,46	DCB185	0,35
DCB548	1,46	DCB187	0,54
DCB549	2,12	DCB188	0,95
DCB181	0,35	DCB189	0,54
DCB182	0,61	DCBP034/G	0,32
DCB183/B/G	0,40	DCBP518/G	0,75
		DCB1880	0,98

Consulte o manual da bateria/carregador para obter mais informações.

## Conteúdo da embalagem

A embalagem contém:

- 1 Cortador de relva

- 1 Saco de recolha de relva
- 1 Rampa de descarga lateral
- 1 Chave de segurança
- 1 Manual de instruções

**NOTA:** As baterias, carregadores e caixas de transporte não são fornecidos com os modelos N. As baterias e carregadores não são fornecidos com os modelos NT. Os modelos B incluem baterias Bluetooth®.

**NOTA:** A marca e os logótipos Bluetooth® são marcas registadas propriedade da Bluetooth®, SIG, Inc. e qualquer utilização de tais marcas da DeWALT está sob licença. Outras marcas e nomes comerciais são propriedade dos respectivos proprietários.

- Verifique se a ferramenta, as peças ou os acessórios ficaram danificados durante o transporte.
- Demore o tempo que for necessário para ler na íntegra e compreender este manual antes de utilizar o equipamento.

## Símbolos na ferramenta

A ferramenta apresenta os seguintes símbolos:



Leia o manual de instruções antes de utilizar este equipamento.



Potência sonora garantida pela directiva 2000/14/CE.



Não exponha o equipamento à chuva.



Não pulverize com água.



Use sempre protecção ocular adequada.



Use sempre protecção para os ouvidos adequada.



Esteja atento a lâminas afiadas.



Para evitar o risco de ferimentos graves, não corte em declives com um ângulo superior a 15°/25%.



Não corte na direcção descendente de declives.



Não corte na direcção ascendente de declives.



Corte ao longo dos declives com um grau inferior a 15°/25%.



Olhe sempre para baixo e para trás antes e quando estiver a deslocar-se para trás.



Não utilize a máquina sem a aba traseira ou a rampa de descarga lateral traseira instalada.

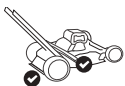

Utilize a máquina com a aba traseira ou a rampa de descarga lateral traseira instalada.

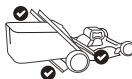

Utilize a máquina com a aba traseira ou o saco de recolha de relva instalado.



Inspeccione sempre a área de corte e retire os objectos que possam ser projectados pela lâmina.



As lâminas rotativas podem causar ferimentos graves. Mantenha as mãos e os pés sempre afastados da plataforma do cortador de relva e da abertura de descarga. Verifique sempre se a lâmina parou de rodar. Liberte a pega automotora para desligar o cortador de relva e aguarde até a lâmina parar (cerca de 3 segundos) e retire a chave de segurança e a bateria antes de retirar e substituir a caixa de aparas, limpar, efectuar a manutenção, transportar ou levantar o cortador de relva.



Desligue o cortador de relva e aguarde até a lâmina parar (cerca de 3 segundos) e retire a chave de segurança e a bateria antes de limpar, reparar, transportar ou levantar o cortador de relva.



Os objectos projectados pela lâmina do cortador de relva podem causar ferimentos graves. Mantenha-se atrás da pega quando o motor estiver ligado. Quando utilizar a máquina, verifique sempre se pessoas e animais estão a uma distância segura do cortador de relva. Liberte a pega automotora para desligar o cortador de relva e aguarde até a lâmina parar (cerca de 3 segundos) antes de utilizar a máquina em passeiras, estradas, pátios e pavimentos de acesso com gravilha.



Mantenha as crianças e outras pessoas afastadas quando utilizar o cortador de relva.

### Posição do código de data (Fig. C)

O código da data de produção **60** consiste num ano de 4 dígitos, seguido de uma semana de 2 dígitos e é alargado por um código de fábrica de 2 dígitos.

### Descrição (Fig. A)

**ATENÇÃO:** Nunca modifique a ferramenta eléctrica ou os respectivos componentes. Podem ocorrer danos ou ferimentos.

- 1 Pega de toque único
- 2 Suporte da pega
- 3 Patilha de desbloqueio da pega
- 4 Pega principal
- 5 Botão de desbloqueio da pega
- 6 Chave de segurança
- 7 Caixa de comutação
- 8 Pega automotora
- 9 Alavanca do dispositivo automotor (apenas no modelo DCMWSP156)

- 10 Botão de regulação de velocidade (apenas no modelo DCMWSP156)
- 11 Botão de alimentação
- 12 Painel de controlo
- 13 Indicador de sobreaquecimento
- 14 Indicador de carga de corte
- 15 Indicador de dobragem da pega
- 16 Indicador de afiação da lâmina
- 17 Botão de reposição do sistema
- 18 Indicador do estado de carga
- 19 Tampa do compartimento da bateria
- 20 Alavanca de ajuste da altura de corte
- 21 Tampa do compartimento traseiro
- 22 Saco de recolha de relva
- 23 Pega do saco de recolha de relva
- 24 Tampa de tubulações
- 25 Rampa de descarga lateral traseira

### Utilização prevista

Este cortador foi concebido para corte de relva profissional.

**NÃO** utilize a ferramenta em ambientes húmidos ou na presença de gases ou líquidos inflamáveis.

Este cortador é um equipamento de corte de relva profissional.

**NÃO** permita que crianças entrem em contacto com a ferramenta. É necessária supervisão se estas ferramentas forem manuseadas por utilizadores inexperientes.

- **Crianças e pessoas inválidas.** Este equipamento não é concebido para ser utilizado por crianças ou pessoas inválidas sem supervisão.
- Este produto não é concebido para ser utilizado por pessoas (incluindo crianças) que sofram de capacidades físicas, sensoriais ou mentais reduzidas, falta de experiência ou conhecimentos, a menos que estejam acompanhados de uma pessoa que se responsabilize pela sua segurança. As crianças nunca devem ficar sozinhas perto deste produto.

### MONTAGEM E AJUSTES



**PERIGO:** Para reduzir o risco de ferimentos graves, desligue a unidade e retire a chave de segurança e as baterias antes de efectuar quaisquer ajustes ou retirar/installar dispositivos adicionais ou acessórios. Um arranque acidental pode causar ferimentos.

### Ajustes da pega de toque único (Fig. A–J)

O cortador de relva é fornecido na posição de armazenamento. Antes de continuar, tem de ajustar a pega de toque único **1** para a posição de funcionamento.

### Levantar a pega de toque único (Fig. B, C)

1. Para desbloquear a pega de toque único **1** da posição de armazenamento, carregue na patilha de desbloqueio da pega **3**.  
**NOTA:** A patilha de desbloqueio da pega **3** está situada na parte de trás do suporte da pega **2**.  
**NOTA:** A pega principal **4** deve ficar ligeiramente saliente em ambos os lados dos tubos da pega de toque único

antes de levantar a pega de toque único **1** da posição de armazenamento, como indicado na Fig. B, C.

- Levante a pega de toque único **1** para a posição de bloqueio. Deve ouvir um som de encaixe e verificar se a pega de toque único **1** fica bloqueada na respectiva posição antes de continuar.
- Estique a pega principal **4** para fora até ouvir vários sons de encaixe. A pega de toque único **1** está agora na posição de funcionamento.

**NOTA:** Tenha cuidado para não furar, puxar ou colocar o cabo sob tensão **28**.

## Regular a altura da pega principal (Fig. A, D)

A pega principal **4** pode ser esticada para os utilizadores mais altos.

- Para esticar a pega principal **4** para a posição mais baixa, carregue no botão de desbloqueio da pega **5** e afaste a pega principal do suporte da pega **2** até ouvir um som de encaixe, indicando que está bloqueada na posição mais baixa.  
**NOTA:** O botão de desbloqueio da pega **5** está situada na parte de trás do suporte da pega **2**.
- Para esticar a pega principal **4** para a posição mais alta, carregue no botão de desbloqueio da pega **5** e afaste a pega principal do suporte da pega **2** até ouvir um som de encaixe, indicando que está bloqueada na posição mais alta.
- A pega principal **4** deve encaixar na respectiva posição antes de continuar.  
**NOTA:** Quando as baterias **26** e a chave de segurança **6** são inseridas e a pega automotora **8** é puxada, o indicador de dobragem da pega **15** acende-se se a pega de toque único **1** não estiver bloqueada na respectiva posição.
- Para recolher a pega principal **4** para a posição mais baixa, carregue no botão de desbloqueio da pega **5** e empurre a pega principal **4** na direcção do suporte da pega **2** até ouvir um som de encaixe, indicando que está bloqueada na posição mais baixa.

## Modo de armazenamento (Fig. E–J)

 **PERIGO: ANTES DE RETIRAR OU INSTALAR AS BATERIAS, CERTIFIQUE-SE DE QUE RETIROU A CHAVE DE SEGURANÇA PARA IMPEDIR UM ARRANQUE ACIDENTAL BATERIAS.**

 **PERIGO:** Desligue a unidade e retire a chave de segurança e as baterias.

- Para recolher a pega principal **4**, carregue no botão de desbloqueio da pega **5** e empurre a pega principal **4** na direcção do suporte da pega **2** até ouvir dois sons de encaixe, a indicar que ambos os lados das pegas estão bloqueados na respectiva posição. A pega principal **4** deve estar totalmente encaixada no suporte da pega.  
**NOTA:** A pega principal **4** deve encaixar por completo nas abas da pega **29**. Se não ficarem encaixadas, como indicado na Fig. E, carregue na pega principal **4** na direcção do suporte da pega **2** até ouvir dois sons de encaixe e ambos os lados das abas da pega **29** ficarem fechados, como indicado na Fig. F.

**NOTA:** As duas patilhas de armazenamento **30** na parte de trás dos tubos da pega de toque único **1** devem ficar viradas para baixo, como indicado na Fig. H, antes de baixar a pega de toque único **1** na direcção de armazenamento.

- Dobre a pega de toque único **1** na direcção das rodas dianteiras **32** para a posição de armazenamento. São ouvidos dois sons de encaixe quando as duas patilhas de armazenamento **30** encaixam nas ranhuras de armazenamento **31**, como indicado na Fig. I.
- A pega de toque único **1** deve encaixar na posição de armazenamento antes de continuar.
- O cortador de relva pode ser armazenado na vertical, com o saco de recolha retirado ou achatado nas respectivas rodas, como indicado na Fig. J.

**NOTA:** Tenha cuidado para não furar, puxar ou colocar o cabo sob tensão **28**.

## Saco de recolha de relva (Fig. A, K)

 **PERIGO:** Desligue a unidade e retire a chave de segurança e as baterias.

- Levante a tampa do compartimento traseiro **21**, retire a tampa de tubulações **24** e coloque o saco de recolha de relva **22** no cortador de relva, para que as presilhas do saco **33** encaixem nas ranhuras **39** nas superfícies de plástico internas dos suportes da pega. Em seguida, baixe a tampa do compartimento traseiro **21**.  
**NOTA:** Se estiver instalada, retire a rampa de descarga lateral traseira **25** e certifique-se de que a tampa do compartimento traseiro **21** está totalmente levantada antes de instalar o saco de recolha de relva **22**.

## Palhagem (Fig. A, L)

 **PERIGO:** Desligue a unidade e retire a chave de segurança e as baterias.

- Para utilizar o cortador de relva no modo de palhagem, retire o saco de recolha de relva **22** ou a rampa de descarga lateral **25**.
- Levante a tampa do compartimento traseiro **21** e encaixe a tampa de tubulações **24** por completo no cortador de relva.
- Os pinos **35** na tampa de tubulações **24** encaixam nas ranhuras **36** no cortador de relva, como indicado na Fig. L.
- A tampa do compartimento traseiro **21** está fechada.

## Descarga lateral (Fig. A, M)

 **PERIGO:** Desligue a unidade e retire a chave de segurança e as baterias.

- Para utilizar o cortador de relva no modo de descarga lateral, retire o saco de recolha de relva **22**.  
**NOTA:** Se estiver instalada, retire a tampa de tubulações **24**.
- Levante a tampa do compartimento traseiro **21** e encaixe a rampa de descarga lateral traseira **25** no cortador de relva, como indicado na Fig. A, M.

- Liberte a tampa do compartimento traseiro **21** e verifique se a rampa de descarga lateral traseira **25** está fixada antes de utilizar o cortador de relva.

## Ajustar a altura do cortador de relva (Fig. N)

A altura do corte é regulada pela alavanca de regulação da altura de corte **20**.

**NOTA:** Se não tiver a certeza que altura de corte deve utilizar, comece a cortar com as alavancas dianteiras e traseiras de regulação da altura de corte **20** posicionadas na posição mais elevada e regule a altura para baixo conforme necessário para a sua aplicação.

### Definir a altura de corte

- Puxe a alavanca de regulação da altura de corte **20** para fora do entalhe de bloqueio **37**.
- Desloque a alavanca de regulação de altura de corte **20** na direcção da parte de trás do cortador de relva para aumentar a altura de corte.
- Desloque a alavanca de regulação da altura de corte **20** para a parte da frente do cortador de relva para baixar a altura de corte.
- Coloque a alavanca de regulação da altura de corte **20** num dos encaixes de bloqueio **37**.

## FUNCIONAMENTO



**PERIGO:** Para reduzir o risco de ferimentos graves, desligue a unidade e retire a chave de segurança e as baterias antes de efectuar quaisquer ajustes ou retirar/installar dispositivos adicionais ou acessórios. Um arranque acidental pode causar ferimentos.

### Posição correcta das mãos (Fig. O, P)



**ATENÇÃO:** para reduzir o risco de ferimentos graves, coloque **SEMPRE** as mãos na posição correcta, conforme indicado.



**ATENÇÃO:** para reduzir o risco de ferimentos graves, segure **SEMPRE** a ferramenta com segurança, antecipando uma reacção súbita por parte da mesma.

#### DCMWP134

A posição correcta das mãos requer a colocação de ambas as mãos na pega principal **4** e na pega automotora **8**, como indicado na Fig. O.

#### DCMWP156

A posição correcta das mãos implica segurar a pega principal **4** e a pega automotora **8** em simultâneo quando não estiver no modo auto-motriz; e segurar com as mãos a pega principal, a pega automotora e a pega auto-motriz **9** em simultâneo no modo auto-motriz, como indicado na Fig. P.

## LEIA ESTE MANUAL DE INSTRUÇÕES ANTES DE UTILIZAR O CORTADOR DE RELVA

Consulte a Fig. A No início deste manual para obter uma lista completas dos componentes. Guarde este manual para referência futura.



**PERIGO: Lâmina afiada em movimento.** Não utilize o cortador de relva no modo de palhagem se a porta traseira não se encontrar fechada sob tensão de molas, dado que poderão ocorrer lesões graves. Leve o cortador de relva para o centro de assistência mais próximo para reparação.



**PERIGO:** Só deve utilizar o cortador de relva se a pega estiver bloqueada.



**PERIGO: Lâmina afiada em movimento.** Nunca utilize o cortador no modo de embalagem, a menos que as presilhas do saco no saco de recolha de relva estejam fixadas correctamente no cortador de relva e a porta traseira esteja fixada com firmeza na parte superior da saco de recolha de relva, porque podem ocorrer ferimentos graves.



**PERIGO: Lâmina afiada em movimento.** Não utilize o cortador de relva no modo de descarga lateral, a menos que o tubo de descarga lateral traseiro esteja instalado correctamente com a tampa da porta traseira pressionada com firmeza.



**ATENÇÃO:** Não altere o ritmo de funcionamento do cortador de relva. Não a sobrecarregue.

### Instalar e retirar as baterias (Fig. A, Q)



**PERIGO: ANTES DE RETIRAR OU INSTALAR AS BATERIAS, CERTIFIQUE-SE DE QUE RETIROU A CHAVE DE SEGURANÇA PARA IMPEDIR UM ARRANQUE ACIDENTAL.**

Este cortador de relva foi concebido para funcionar com duas baterias de capacidade idêntica. O cortador não funciona com apenas uma bateria e se utilizar baterias com capacidade diferente, a bateria com menor capacidade vai fazer com que a unidade se desligue.

O cortador de relva desliga-se e o indicador de sobreaquecimento **13** começa a piscar se a bateria atingir o limite de temperatura elevada, o que pode ocorrer quando corta relva densa. Se isto ocorrer, aguarde até a bateria arrefecer e depois continue a cortar com a plataforma do cortador de relva com uma regulação mais elevada.

**NOTA:** Para obter os melhores resultados, certifique-se de que as baterias estão totalmente carregadas.

### Colocar as baterias

- Levante e segure na tampa do compartimento da bateria **19** para ter acesso ao compartimento da bateria **38**.
- Insira uma bateria **26** no compartimento da bateria **38** até ouvir um som de encaixe (Fig. A, Q). Repita o processo para o compartimento secundário da bateria **26**.

**NOTA:** Certifique-se de que as baterias estão totalmente encaixadas na respectiva posição antes de ligar o cortador de relva.

- Feche a tampa do compartimento da bateria **19**. Certifique-se de que a tampa fica totalmente fechada antes de ligar o cortador.

## Retirar as baterias

1. Levante e segure na tampa do compartimento da bateria **19** para ter acesso ao compartimento da bateria **38**.
2. Pressione o botão de libertação da bateria **27** nas baterias **26** e retire as baterias do respectivo compartimento **38**.

## Baterias com indicador do nível de carga

Algumas baterias DEWALT incluem um indicador de nível de combustível, composto por três indicadores luminosos LED verdes que indicam o nível de carga restante na bateria.

Para activar o indicador do nível de carga, pressione e mantenha pressionado o botão do indicador do nível de carga. A combinação dos três indicadores luminosos LED verdes acende-se, indicando o nível de carga restante. Se o nível da carga na bateria for inferior ao limite utilizável, o indicador do nível de carga não se acende e é necessário voltar a carregar a bateria.

**NOTA:** o indicador do nível de carga é apenas uma indicação da carga restante na bateria. Não indica o funcionamento da ferramenta e está sujeito a variações, com base nos componentes do produto, temperatura e aplicação do utilizador final.

## Chave de segurança (Fig. A, R)



**PERIGO: Lâmina afiada em movimento.** Para evitar o arranque accidental ou a utilização não autorizada do cortador de relva sem fio, o cortador de relva está equipado com uma chave de segurança removível. Depois de retirar a chave de segurança do cortador de relva, é possível desactivar o cortador por completo.



**PERIGO: As lâminas rotativas podem causar ferimentos graves.** Para impedir ferimentos graves, desligue a unidade e retire a chave de segurança e as baterias quando deixar a máquina sem vigilância, ou quando carregar, limpar, proceder a reparações, transportar, levantar ou armazenar o cortador de relva.

1. Insira a chave de segurança **6** na ranhura da chave **50**, localizada na pega principal **4**, até que esteja totalmente encaixada na ranhura da chave **50**, conforme indicado na Fig. A, R.
2. O cortador de relva está operacional.

## Indicadores do painel de controlo (Fig. A, S)

O painel de controlo **12** inclui o indicador de estado de carga, o indicador de carga de corte, o indicador de temperatura, o indicador de dobragem da pega, o indicador de afiação da lâmina e o botão de reposição.

### Indicador do estado da carga (Fig. S)



Os modelos DCMWP134 e DCMWSP156 está equipado com um indicador do estado da carga. Isto mostra o nível de

carga actual das baterias durante a utilização. Não indica o funcionamento da ferramenta e está sujeito a variações, com base nos componentes do produto, temperatura e aplicação do utilizador final.

- O estado dos indicadores LED do estado de carga **18** acendem-se, indicando a percentagem de carga nas baterias.
- Quando todos 5 os indicadores LED do estado de carga **18** estiverem acesos, as baterias estão totalmente carregadas.
- Quando um indicador LED do estado da carga **18** se acende, a carga é reduzida e depois começa a piscar, quando as baterias estiverem descarregadas. Retire as baterias e carregue-as.

### Estado do indicador LED de carga

	NÍVEL DE CARGA	COR DO INDICADOR LED DE CARGA
	100 % - 85 %	Branco
	70 % - 85 %	Branco
	50 % - 70 %	Branco
	25 % - 50 %	Branco
	≤ 25 %	Branco
	Bateria fraca, o equipamento vai desligar-se	Branco e intermitente

### Indicador de dobragem da pega (Fig. A, S)



O indicador de dobragem da pega **15** acende-se quando a pega de toque único **1** não encaixa na posição de funcionamento. Para repor o indicador de dobragem da pega **15**, consulte a secção **Levantar a pega de toque único** indicada neste manual.

### Indicador de carga de corte (Fig. S)



O indicador de carga de corte **14** acende-se a branco, amarelo ou vermelho quando efectuar um corte.

- Branco indica que se trata de uma carga de corte reduzida.
- Amarelo indica que se trata de uma carga de corte média.
- Vermelho indica que se trata de uma carga de corte elevada. O tempo de funcionamento é reduzido se a carga durante o corte for elevada e prolongada.

### Indicador de sobreaquecimento (Fig. S)



- O indicador de sobreaquecimento **13** acende-se a âmbar e depois começa a piscar se as baterias ou o motor ficam sobrecarregadas durante a operação.
- O indicador de sobreaquecimento **13** acende-se a vermelho e depois fica intermitente quando o módulo atinge uma temperatura elevada.
- Para repor o indicador de sobreaquecimento **13**, aguarde até as baterias e o cortador de relva arrefecerem. Quando arrefecerem, reinicie o cortador de relva e continue a cortar com a plataforma do cortador de relva mais elevada.

### Indicador de afiação da lâmina (Fig. S)



O indicador de afiação da lâmina **16** acende-se quando é necessário reparar as lâminas. Afie ou substitua as lâminas, consulte a secção **Afiar a lâmina** neste manual.

### Botão de reposição da lâmina (Fig. S)



**NOTA:** As baterias **26** e a chave de segurança **6** devem estar instaladas antes de repor.

Para repor o indicador de afiação da lâmina **16**, ligue o painel de controlo **12**, puxando e mantendo premida a pega automotora **8** na direcção da pega principal **4**. Prima e mantenha premido a patilha de reposição da lâmina **17** até o indicador de afiação da lâmina **16** se apagar.

### Ligar o cortador de relva (Fig. 0–R)



**PERIGO: Lâmina afiada em movimento. Nunca tente sobrepor o funcionamento da caixa de comutação e do sistema da chave de segurança, porque pode causar ferimentos graves.**



**ATENÇÃO:** O dispositivo automotor deve estar desengatado antes de ligar o cortador de relva

**NOTA:** O cortador de relva fica operacional quando a bateria **26** e a chave de segurança **6** estão instaladas.

1. Levante e segure na tampa do compartimento da bateria **19** para ter acesso ao compartimento da bateria **38**.
2. Insira uma bateria **26** no compartimento da bateria **38** até ouvir um som de encaixe. Repita este processo no

compartimento secundário da bateria **26**.

**NOTA:** Certifique-se de que as baterias estão totalmente encaixadas na respectiva posição antes de ligar o cortador de relva.

3. Feche a tampa do compartimento da bateria **19**. A tampa do compartimento da bateria **19** deve estar totalmente fechada antes de ligar o cortador de relva.
4. Insira a chave de segurança **6** na ranhura da chave **50**, localizada na pega principal **4**, até que esteja totalmente encaixada na ranhura da chave **50**, conforme indicado na Fig. A, R.
5. Para ligar o painel de controlo **12**, puxe e segure na pega automotora **8** na direcção da pega principal **4**.
6. Para ligar as lâminas do cortador de relva, continue a segurar na pega automotora **8** na pega principal **4** e, em seguida, carregue no botão de alimentação **11**.  
**NOTA:** Quando o cortador de relva for ligado, pode libertar o botão de alimentação **11**, mas deve continuar a segurar a pega automotora **8** na direcção da pega principal **4** para que o cortador de relva continue a funcionar.
7. Para desligar o cortador de relva, liberte a pega automotora **8**.



**ATENÇÃO:** Nunca tente bloquear um interruptor ou uma pega automotora na posição de ligado.

**NOTA:** Quando a pega automotora **8** volta para a posição original, activa o "Mecanismo de travão automático". O motor é travado e as lâminas do cortador de relva param de rodar após três segundos ou menos. Se a lâmina do cortador de relva rodar durante mais de três segundos, pare de utilizar o cortador de relva e envie-o para reparação.

### APENAS NO MODELO DCMWSP156

### Sistema do dispositivo automotor (Fig. T)



**PERIGO: Lâmina afiada em movimento. Nunca tente sobrepor o funcionamento da caixa de comutação, o dispositivo automotor ou o sistema da chave de segurança, porque pode causar ferimentos graves.**

O cortador de relva DCMWSP156 está equipado com um sistema de dispositivo automotor que funciona de maneira independente das lâminas do cortador de relva.

1. Para utilizar a função de autotravamento, carregue na alavanca do dispositivo automotor **9** na direcção da pega principal **4**.
2. Para desligar o dispositivo automotor, liberte a alavanca do dispositivo automotor **9**.

**NOTA:** Durante o corte, por vezes pode ser mais fácil manobrar à volta de um objecto, como árvores ou plantas, com o dispositivo automotor desligado. O cortador de relva pode ser facilmente utilizado com o sistema de dispositivo automotor desligado.



## APENAS NO MODELO DCMWSP156

### Botão de regulação da velocidade

#### (Fig. A, U)

O DCMWSP156 cortador de relva está equipado com um botão de regulação de velocidade **10** localizado junto do painel de controlo **12**. Os números no botão de regulação de velocidade **10** indicam a velocidade (lenta ou rápida) o sistema do dispositivo automotor impulsiona o cortador de relva. Se definir uma velocidade menor, o cortador de relva move-se a um ritmo mais lento. Se definir uma velocidade mais elevada, o cortador de relva move-se a um ritmo mais rápido.

1. Para aumentar a velocidade do sistema do dispositivo automotor, rode o botão de regulação de velocidade **10** na direcção do ícone de coelho **40**.

**NOTA:** O botão de regulação da velocidade **10** apresenta um número mais elevado.

2. Para reduzir a velocidade do sistema do dispositivo automotor, rode o botão de regulação de velocidade **10** para o ícone de tartaruga **41**.

**NOTA:** O botão de regulação da velocidade **10** apresenta um número mais baixo.

## Sobrecarga do cortador de relva

Para evitar danos causados por sobrecarga, não retire demasiada relva de uma só vez. Diminua a velocidade de corte ou aumente a altura de corte.

## Sugestões para cortar relva (Fig. A)



**ATENÇÃO: INSPECCIONE SEMPRE A ÁREA ONDE O CORTADOR DE RELVA VAI SER UTILIZADO E REMOVA TODAS AS PEDRAS, PAUS, FIOS, OSSOS E OUTROS RESÍDUOS QUE POSSAM SER PROJECTADOS PELA LÂMINA ROTATIVA.**



**ATENÇÃO:** Corte ao longo dos declives e nunca em sentido ascendente e descendente. Tenha muito cuidado quando mudar de direcção em declives. Não corte em declives demasiado íngremes (superiores a 15 graus). Mantenha sempre os pés bem assentes.

- Liberte a pega automotora **8** para desligar o cortador de relva quando atravessar uma área com gralhinha (porque as pedras podem ser projectadas pelas lâminas).
- Regule o cortador de relva para a altura de corte mais elevada quando cortar em solo duro ou com ervas altas. A remoção de demasiada relva de uma só vez pode causar sobrecarga do motor, o que irá fazer com que pare.
- Se o saco de recolha de relva **22** for utilizado durante a época de crescimento rápido, a relva pode obstruir a abertura de descarga. Liberte a pega automotora para desligar o cortador de relva, retire a chave de segurança **6** e as baterias **26**. Retire o saco de recolha de relva **22** e abane o saco para que a relva fique no fundo do saco. Limpe também qualquer relva ou detritos que poderão ficar comprimidos em volta da abertura de descarga. Volte a colocar o saco de recolha de relva **22**.
- Se o cortador começar a vibrar de maneira anormal, liberte a pega automotora para desligar o cortador de relva e remova

a chave de segurança e as baterias. Verifique de imediato qual é a causa. A vibração é um aviso de problemas. Só deve utilizar o cortador de relva depois de ser efectuada uma verificação pela assistência técnica.

- Para obter os melhores resultados de corte, mantenha as lâminas afiadas e equilibradas.
- Depois de cada utilização, inspecione e limpe minuciosamente o cortador de relva. Uma plataforma com relva acumulada afecta o desempenho.
- Liberte sempre a pega automotora para desligar o cortador de relva e retire a chave de segurança e as baterias quando o deixar sem vigilância, mesmo que seja durante um curto período de tempo.

## As seguintes sugestões vão ajudá-lo a obter o melhor período de funcionamento do cortador de relva sem fios:

- Diminua a velocidade de corte em áreas nas quais a relva seja especialmente comprida ou grossa.
- Evite cortar relva quando a relva estiver molhada, devido à chuva ou ao orvalho.
- Corte o relvado com frequência, em especial durante períodos de crescimento elevado.

**NOTA:** Depois de utilizar o cortador de relva, é recomendável recarregar as baterias para prolongar a duração da bateria. Um carregamento frequente não afecta as baterias e garante que ficam totalmente carregadas e prontas para a utilização seguinte.

**NOTA:** Se armazenar as baterias e estas não estiver totalmente carregadas, isto diminui a duração das baterias.

## MANUTENÇÃO



**PERIGO:** Para reduzir o risco de ferimentos graves, desligue a unidade e retire a chave de segurança e as baterias antes de efectuar quaisquer ajustes ou retirar/installar dispositivos adicionais ou acessórios. Um arranque acidental pode causar ferimentos.

## Acessórios opcionais



**ATENÇÃO:** uma vez que apenas foram testados com este produto os acessórios disponibilizados pela DEWALT a utilização de outros acessórios com esta ferramenta poderá ser perigosa. Para reduzir o risco de ferimentos, utilize apenas os acessórios da DeWalt que devem ser utilizados acessórios da DEWALT neste produto.

Consulte o seu revendedor para obter mais informações sobre os acessórios adequados.

## Remover e instalar as lâminas (Fig. V--BB)



**PERIGO: RISCO DE FERIMENTOS.** QUANDO VOLTAR A MONTAR O SISTEMA DA LÂMINA, CERTIFIQUE-SE DE QUE CADA PEÇA É INSTALADA DE NOVO CORRECTAMENTE, COMO DESCRITO ABAIXO. A MONTAGEM INCORRECTA DAS LÂMINAS OU DE OUTRAS PEÇAS DO SISTEMA DA LÂMINA PODE CAUSAR FERIMENTOS GRAVES.



**PERIGO:** Para reduzir o risco de ferimentos graves, desligue a unidade, retire a chave de segurança e as baterias antes de efectuar quaisquer ajustes ou

**de retirar/instalar dispositivos complementares ou acessórios.** *Um arranque accidental pode causar ferimentos.*

**As lâminas sobresselentes estão disponíveis no seu centro de assistência autorizado mais próximo.** Este cortador de relva requer lâminas sobresselentes: DT20902.

Corte um pedaço de madeira de 38 mm x 89 mm **42** (cerca de 61 cm de comprimento) para impedir a rotação das lâminas durante a remoção do parafuso do conjunto da lâmina **43**.

 **ATENÇÃO:** *Utilize luvas e protecção adequada para os olhos. Volte o cortador de lado sobre o solo. Tenha cuidado com as extremidades afiadas das lâminas.*

1. Coloque o cortador de relva de lado, com as duas rodas encostadas no chão.
2. Coloque a madeira de 38 mm x 89 mm **42** entre o conjunto da lâmina **47** e a saliência exterior da plataforma, como indicado na Fig. V para impedir a rotação das lâminas.
3. Desaperte e retire o parafuso do conjunto da lâmina **43** para a esquerda com uma 14 mm (9/16") chave de fendas **44** (não incluída), como indicado na Fig. V, W.
4. Retire o espaçador com chavetas **45** e o conjunto da lâmina **47** do eixo da lâmina **49**.
5. Fixe o conjunto da lâmina **47** num torno **34**, como indicado na Fig. X.
6. Desaperte a porca de quatro lâminas **51** para a esquerda com uma 14 mm (9/16") chave de fendas **44** (não incluída), como indicado na Fig. X. Desaperte primeiro as duas porcas da lâmina **51** da lâmina **1 53** e retire a lâmina **1**. Em seguida, desaperte as duas porcas da lâmina **51** da lâmina **2 52** e puxe a lâmina **2** do cubo da lâmina **48**.

**NOTA:** As lâminas do cortador de relva **53** e **52** têm orifícios de montagem com chavetas **55** que só podem ser instaladas no cubo da lâmina **48** na orientação correcta.

7. Inspeccione todas as peças relativamente a danos e substitua-as caso tal seja necessário.
8. Instala lâminas novas ou afiadas no cubo da lâmina **48**, como indicado na Fig. Y, Z.
9. A lâmina **2 52** é instalada primeiro, os orifícios do parafuso devem ficar alinhados com os pernos exteriores da lâmina **56** e o orifício de montagem com chavetas **55** no cubo da lâmina **48**, como indicado na Fig. Y.

**NOTA:** O orifício de montagem com chavetas **55** encaixa a chave **57** no cubo da lâmina **48**, como indicado na Fig. Y. A chave **57** deve ficar saliente em relação à lâmina **2 52**.

10. A lâmina **1 53** deve ser instalada a seguir, os orifícios do parafuso devem ficar alinhados com os pernos interiores da lâmina **58** e o orifício de montagem com chavetas **55** no cubo da lâmina **48**, como indicado na Fig. Z.

**NOTA:** O orifício de montagem com chavetas **55** deve encaixar na chave **57** no cubo da lâmina **48** e encaixe com firmeza, como indicado na Fig. Z.

**NOTA:** Se a lâmina **1 53** não ficar encaixada na chave **57** no cubo da lâmina **48**, as lâminas ficam montadas pela ordem incorrecta e devem ser montadas ao contrário.

11. Enrosque as quatro porcas da lâmina **51** nos pernos da lâmina **56** e **58**, como indicado na Fig. Y, Z. Aperte à mão as quatro porcas da lâmina **51**.

**NOTA:** Quando colocar lâminas afiadas ou novas no cubo da lâmina **48**, assegure-se que a parte inferior da lâmina, com a indicação **Lado da relva**, fica virada para o chão quando o cortador de relva for colocado de novo na posição vertical.

12. Fixe o conjunto da lâmina **47** num torno **34**. Aperte as quatro porcas da lâmina **51** para a direita com uma 14 mm (9/16") chave de fendas **44** (não incluída). Aperte as quatro porcas da lâmina **51** para um binário de 18 a 27 Nm.
  13. Por esta ordem, instale o conjunto da lâmina **47** e um espaçador com chavetas **45** no eixo da lâmina **49**, como indicado na Fig. AA.
- NOTA:** Alinhe as chaves **46** no espaçador com chavetas **45** com as ranhuras da chave **59** no eixo da lâmina **49**, como indicado na Fig. AA.
14. Coloque o parafuso do conjunto da lâmina **43** e aperte-o à mão.
  15. Coloque a madeira de 38 mm x 89 mm **42** entre o conjunto da lâmina **47** e a saliência exterior da plataforma, como indicado na Fig. BB para impedir a rotação das lâminas.
  16. Aperte por completo o parafuso do conjunto da lâmina **43** com uma 14 mm (9/16") chave de fendas **44** (não incluída). Aperte o parafuso do conjunto da lâmina **43** para 50 a 68 Nm.
  17. Coloque o cortador de relva na posição vertical normal.

## Afiar a lâmina

MANTENHA A LÂMINA AFIADA PARA OBTER O MELHOR DESEMPENHO DO CORTADOR DE RELVA. UMA LÂMINA EMBOTADA NÃO CORTA BEM A RELVA.

 **ATENÇÃO:** *Utilize luvas e protecção ocular adequada quando remover, afiar e instalar as lâminas. Assegure-se de que retira a chave de segurança e as baterias.*

Afiar as lâminas duas vezes durante a época de corte é normalmente suficiente, em circunstâncias normais. A areia leva a que a lâmina fique embotada rapidamente. Se o relvado tiver um solo arenoso poderá ser necessária afiação mais frequente. **SUBSTITUA AS LÂMINAS DOBRADAS OU DANIFICADAS DE IMEDIATO.**

### Quando afiar uma lâmina:

- Certifique-se de que a lâmina permanece equilibrada.
- Afie as lâminas no ângulo de corte original.
- Afie os gumes de corte em ambas as extremidades da lâmina, removendo quantidades de material iguais em ambas as extremidades.

### Afiar a lâmina num torno (Fig. Y, CC)

1. Assegure-se de que a pega automotora foi libertada, que as lâminas pararam e que a chave de segurança e as baterias foram retiradas antes de retirar as lâminas.
2. Remova as lâminas do cortador de relva. Consulte as instruções sobre como **Retirar e instalar as lâminas**.

3. Fixe a lâmina **53** ou **52** num torno **34**.
4. Use protecção ocular e luvas adequadas e tenha cuidado para não se cortar.
5. Lime com cuidado as extremidades de corte da lâmina com uma lima fina **54** (não incluída) ou uma pedra de amolar (não incluída), mantendo o ângulo da extremidade de corte original.
6. Verifique o equilíbrio da lâmina. Consulte as instruções sobre como **Equilibrar a lâmina**.
7. Volte a instalar as lâminas no cortador de relva e aperte-as com firmeza.

## Equilibrar a lâmina (Fig. Y, CC, DD)

Verifique o equilíbrio de cada lâmina **53** ou **52**, colocando o furo de montagem com chavetas **55** sobre um prego ou uma chave de fendas redonda **33**, fixada na horizontal num torno **34**. Se uma das extremidades da lâmina rodar para baixo, lime a aresta afiada do lado que estiver inclinado para baixo. A lâmina está equilibrada correctamente se nenhuma das extremidades pender.

## Limpeza (Fig. A)



**ATENÇÃO:** Limpe a sujidade e o pó de todas as aberturas de ventilação com ar limpo e seco, pelo menos uma vez por semana. Para minimizar o risco de lesões oculares utilize sempre uma protecção ocular e uma máscara de poeiras aprovada.



**ATENÇÃO:** Nunca utilize dissolventes ou outros produtos químicos abrasivos para limpar as peças não metálicas da ferramenta. Estes produtos químicos podem enfraquecer os plásticos utilizados nestas peças. Utilize um pano humedecido apenas com água e sabão suave. Nunca deixe entrar qualquer líquido dentro da ferramenta. Da mesma forma, nunca mergulhe qualquer peça da ferramenta num líquido.

- Liberte a pega automotora **8** para desligar o cortador de relva, aguarde até as lâminas pararem.
- Retire as baterias e a chave de segurança.
- Limpe quaisquer aparas que possam ter ficado acumuladas na parte inferior da plataforma. Não pulverize água ou outros líquidos.
- Após várias utilizações, verifique se todos os fixadores expostos estão apertados.

## Corrosão (Fig. A)

Os fertilizantes e outros produtos químicos para jardim contêm agentes que aceleram consideravelmente a corrosão dos metais. Se cortar em áreas nas quais tenham sido utilizados fertilizantes ou químicos, o cortador deve ser limpo imediatamente a seguir, da forma que se segue:

Liberte a pega automotora **8** para desligar o cortador de relva e retire as baterias e a chave de segurança. Limpe todas as partes expostas com um pano húmido.



**CUIDADO:** Quando limpar o cortador de relva, não deite ou pulverize água na ferramenta. Não armazene

a ferramenta sobre ou junto de fertilizantes ou produtos químicos. Isto pode acelerar o processo de corrosão.

## Lubrificação

A sua ferramenta eléctrica não necessita de lubrificação adicional.

## Proteger o ambiente



Os produtos/baterias são recicláveis, mas se estiverem marcados com o caixote do lixo riscado, não devem ser eliminados em conjunto com o lixo doméstico normal. Descarregue as pilhas por completo, separe-as e, se possível, retire as fontes de luz do produto. É da responsabilidade do utilizador eliminar os dados pessoais do produto. Em seguida, leve os resíduos para um centro de recolha de resíduos oficial ou para um retalhista aderente que costuma aceitá-los gratuitamente. As embalagens devem ser eliminadas com base no código do material marcado. As instruções de funcionamento e de segurança só devem ser eliminadas quando o produto em causa já não estiver a ser utilizado.

Contacte a sua comunidade/município para obter orientações sobre a gestão de resíduos. Para obter mais informações, visite [www.2helpU.com](http://www.2helpU.com) e leia o código QR indicado acima.

## GUIA DE RESOLUÇÃO DE PROBLEMAS



**PERIGO:** Para reduzir o risco de ferimentos graves, desligue a unidade e retire a chave de segurança e as baterias antes de efectuar quaisquer ajustes ou retirar/instalar dispositivos adicionais ou acessórios. Um arranque acidental pode causar ferimentos.

Para obter assistência para o seu produto, contacte o seu centro de assistência autorizado local da DEWALT.

PROBLEMA	SOLUÇÃO
O cortador de relva não funciona quando a pega automotora está activada	<p>Certifique-se de que a chave de segurança foi instalada e de que se encontra completamente encaixada e de que carregou no botão de alimentação.</p> <p>Liberte a pega automotora. Desligue o cortador de relva. Retire a chave de segurança e as baterias. Vire o cortador de relva e verifique se as lâminas rodam sem problemas.</p> <p>Verifique se o compartimento da bateria se encontra isento de resíduos e correctamente ligado.</p> <p>As baterias foram carregadas completamente? Pressione o botão do estado de carga.</p> <p>Se o indicador de dobragem da pega <b>15</b> se acender, consulte a secção <b>Levantar a pega de toque único</b> neste manual.</p>
O motor da lâmina pára durante o corte	<p>Liberte a pega automotora. Desligue o cortador de relva. Retire a chave de segurança e as baterias. Vire o cortador de relva e verifique se as lâminas rodam sem problemas.</p> <p>Eleve a altura de corte das rodas para a posição mais elevada e ligue o cortador de relva.</p> <p>Verifique se o compartimento da bateria se encontra sem resíduos e ligado correctamente.</p> <p>As baterias foram carregadas completamente? Pressione o botão do estado de carga.</p> <p>Evite sobrecarregar o cortador. Diminua a velocidade de corte ou eleve a altura de corte.</p> <p>Se o indicador de sobreaquecimento <b>13</b> acender-se, aguarde que a bateria e o cortador de relva arrefeçam. Quando arrefecerem, reinicie o cortador de relva e continue a cortar com a plataforma do cortador de relva mais elevada.</p>
A pega de toque único <b>1</b> não fica encaixada na posição de armazenamento	<p>Verifique se as duas patilhas de armazenamento <b>30</b> na parte inferior dos tubos da pega de toque único <b>1</b> devem ficar salientes antes de baixar a pega de toque único <b>1</b> na posição de armazenamento.</p> <p>A pega principal <b>4</b> deve encaixar por completo nas abas da pega <b>29</b>. Se não ficarem encaixadas, como indicado na Fig. E, carregue na pega principal <b>4</b> na direcção do suporte da pega <b>2</b> até ouvir dois sons de encaixe e ambos os lados das abas da pega <b>29</b> ficarem fechados, como indicado na Fig. F.</p>
O motor do dispositivo automotor pára durante o funcionamento	<p>Desligue a alimentação do cortador de relva com dispositivo automotor.</p> <p>Retire os resíduos da caixa do motor do dispositivo automotor.</p> <p>Verifique se as rodas giram facilmente.</p>
O cortador de relva funciona, mas o desempenho de corte não é satisfatório ou não corta a relva por	<p>As baterias foram carregadas completamente? Pressione o botão do estado de carga.</p> <p>Liberte a pega automotora para desligar o cortador. Retire a chave de segurança e as baterias. Volte o cortador ao contrário e verifique:</p> <ul style="list-style-type: none"> <li>• Afição das lâminas: mantenha as lâminas afiadas.</li> <li>• Se a plataforma e o tubo de descarga estão obstruídos.</li> </ul> <p>O ajuste de altura das rodas poderá estar definido demasiado baixo para as condições da relva. Eleve a altura de corte.</p> <p>O indicador de afiação da lâmina <b>16</b> acende-se quando é necessário reparar as lâminas. Afie ou substitua as lâminas, consulte a secção <b>Afiar a lâmina</b> neste manual.</p>
É muito difícil empurrar o cortador	<p>Liberte a pega automotora para desligar o cortador. Retire a chave de segurança e as baterias. Eleve a altura de corte para reduzir o efeito de arrastamento da plataforma na relva. Verifique se todas as rodas giram livremente.</p> <p>Se o indicador de sobreaquecimento <b>13</b> acender-se, aguarde que a bateria e o cortador de relva arrefeçam. Quando arrefecerem, reinicie o cortador de relva e continue a cortar com a plataforma do cortador de relva mais elevada.</p>
O cortador de relva emite ruído e vibração anormais	<p>Liberte a pega automotora para desligar o cortador. Retire a chave de segurança e as baterias. Coloque o cortador de lado e verifique a lâmina de modo a certificar-se de que não está dobrada ou danificada. Se a lâmina estiver danificada, substitua-a por uma lâmina sobresselente da DEWALT. Se a parte inferior da plataforma estiver danificada, leve-o a um centro de assistência autorizado da DEWALT.</p> <p>Se não existirem danos visíveis na lâmina e o cortador continuar a vibrar: Liberte a pega automotora para desligar o cortador. Retire a chave de segurança e as baterias. Desmonte o conjunto da lâmina por completo, como descrito na secção <b>Remover e instalar as lâminas</b>. Retire todos os resíduos e limpe cada peça. Volte a montar todas as peças, como descrito na secção <b>Remover e instalar as lâminas</b>. Se o cortador continuar a vibrar, leve-o a um centro de assistência autorizado da DEWALT autorizado.</p>
O cortador não aspira aparas com o saco	<p>Cano obstruído. Liberte a pega automotora para desligar o cortador. Retire a chave de segurança e as baterias. Elimine as aparas de relva no tubo.</p> <p>Eleve a altura de corte das rodas para reduzir o comprimento do corte.</p> <p>Saco cheio. Esvazie o saco com maior frequência.</p>

# DCMWP134 2X18V LEIKKURI

# DCMWSP156 2X18V ITSELIKKUVA RUOHONLEIKKURI

**VAROITUS:** Lue kaikki tämän oppaan turvallisuusvaroitukset, ohjeet, Kuvat ja tekniset tiedot, mukaan lukien alkuperäisen työkalun ohjekirjassa tai erillisessä akkujen ja latureiden ohjekirjassa olevat akkuja ja latureita koskevat osiot.

Ohjekirjoja on saatavilla ottamalla yhteyttä asiakaspalveluun (katso tämän ohjekirjan takasivu).

## Tekniset tiedot

		DCMWP134	DCMWSP156
Jännite	V <sub>DC</sub>	2x18	2x18
Akkutyyppi		Litiumioni	Litiumioni
Kuormittamaton nopeus	/min	2300	2300
Maksiminopeus	/min	2500	2500
Terän pituus	cm	53	53
Paino	kg	28	30

Ääni- ja/tai värinäarvot (triakiaalinen vektorisumma) seuraavan mukaisesti EN62841-1

L <sub>PA</sub> (äänenpainetaso)	dB(A)	77	77
K (määritetyn äänitason epävarmuus)	dB(A)	3	3
L <sub>WA</sub> (äänitehotaso)	dB(A)	83	83
K (määritetyn äänitason epävarmuus)	dB(A)	0,8	0,8

Käden/käsivarren painotettu värinäarvo:

Värinäpäästöarvo a <sub>h</sub> =	m/s <sup>2</sup>	2,5	2,5
Epävarmuus K =	m/s <sup>2</sup>	1,5	1,5

Tässä käyttöohjeessa ilmoitetut värinä- ja/tai äänitasot on mitattu standardin EN62841 testiolosuhteiden mukaisesti. Niitä voidaan käyttää verrattaessa työkaluja keskenään. Sitä voidaan käyttää arvioitaessa altistumista.

**VAROITUS:** Ilmoitetut värinä- ja/tai äänitasot esiintyvät käytettäessä laitetta sen varsinaiseen käyttötarkoitukseen. Värinä- ja/tai äänitasot voivat vaihdella, jos laitetta käytetään johonkin muuhun tarkoitukseen, siihen on kiinnitetty muita lisävarusteita tai sitä on hoidettu huonosti. Tämä voi vaikuttaa merkittävästi altistumiseen imuria käytettäessä.

Tärinälle ja/tai äänelle altistumisen tason arvioinnissa tulee myös ottaa huomioon ne ajat, jolloin laitteesta katkaistaan virta tai se toimii tyhjäkäynnillä. Tämä voi vähentää merkittävästi altistumistasoa laitetta käytettäessä.

Laitteen käyttäjän altistumista tärinälle ja/tai äänelle voidaan vähentää merkittävästi pitämällä laite ja sen varusteet kunnossa, pitämällä kädet lämpimänä (tärinää varten), ja kiinnittämällä huomiota työn jaksottamiseen.

## EY-vaatimustenmukaisuusvakuutus Konedirektiivi



### 2x18V leikkuri DCMWP134, DCMWSP156

DEWALT ilmoittaa, että kohdassa **Tekniset tiedot** kuvatut tuotteet täyttävät seuraavien direktiivien vaatimukset: 2006/42/EY, EN 62841-1:2015 + A11:2022; EN IEC 62841-4-3:2021 + A11:2021.

Nämä tuotteet täyttävät myös direktiivien 2014/30/EU ja 2011/65/EU vaatimukset.

2000/14/EY, Ruohonleikkuri, 50 < L ≤ 70, liite VI DEKRA Testing and Certification GmbH, Handwerkstraße 15, 70565 Stuttgart, Saksa

Ilmoitetun laitoksen tunnusnumero: 0158

Akustisen tehon taso määräyksen 2000/14/EY (artikla 12, liite VI, 50 < L ≤ 70 cm):

L<sub>WA</sub> (mitattu ääniteho) 83 dB(A)

Eepävarmuus (K) = 0,8 dB(A)

L<sub>WA</sub> (taattu ääniteho) 88 dB(A)

Pyydy tarvittaessa lisätietoa ottamalla yhteyttä DEWALTiin ottamalla yhteyttä seuraavaan osoitteeseen tai katso ohjekirjan takaosa.

Allekirjoittaja vastaa teknisistä tiedoista ja antaa tämän vakuutuksen DEWALTin puolesta.

Markus Rompel

Teknisen osaston varatoimitusjohtaja, PTE-Europe

DEWALT, Richard-Klinger-Straße 11,

65510, Idstein, Saksa

08.24.2023



**VAROITUS:** Loukkaantumisriskin vähentämiseksi lue tämä käyttöohje.

## Määrittäykset: Turvallisuusohjeet

Alla näkyvät selitykset liittyvät turvallisuuteen. Lue käyttöohje ja kiinnitä huomiota näihin symboleihin.



**VAARA:** Varoittaa välittömästä vaaratilanteesta, jolloin vaarana on **kuolema tai vakava henkilövahinko**.



**VAROITUS:** Varoittaa mahdollisesta vaaratilanteesta, jolloin olemassa on **hengenvaara tai vakavan henkilövahingon mahdollisuus**.



**HUOMIO:** Varoittaa mahdollisesta vaaratilanteesta, jolloin vaarana on **lievä tai keskivakava loukkaantuminen**.

**HUOMAUTUS:** Viittaa menettelyyn, joka ei välttämättä aiheuta henkilövahinkoa mutta voi aiheuttaa omaisuusvahingon.



Sähköiskun vaara.



Tulipalon vaara.

## SÄHKÖTYÖKALUN YLEISET TURVALLISUUSVAROITUKSET



**VAROITUS:** Lue kaikki tämän sähkötyökalun mukana toimitetut varoitukset, käyttöohjeet ja tekniset tiedot. Jos kaikkia ohjeita ei noudateta, on olemassa sähköiskun, tulipalon ja/tai vakavan henkilövahingon vaara.

## SÄILYTÄ KAIKKI VAROITUKSET JA OHJEET MYÖHEMPÄÄ KÄYTTÖÄ VARTEN

Näissä varoituksissa käytettävä sähkötyökalu-ilmaus viittaa verkkovirtaan yhdistettävään tai akkukäyttöiseen työkaluun.

### 1) Työskentelyalueen Turvallisuus

- Pidä työskentelyalue siistinä ja kirkaasti valaistuna.** Onnettomuuksia sattuu herkemmin epäsiistissä tai huonosti valaistussa ympäristössä.
- Älä käytä sähkötyökaluja, jos on olemassa räjähdysvaara esimerkiksi syttyvien nesteiden, kaasujen tai pölyn vuoksi.** Sähkötyökalujen aiheuttamat kipinät voivat sytyttää pölyn tai kaasut.
- Pidä lapset ja sivulliset kaukana käyttäessäsi sähkötyökalua.** Keskittymiskyvyn herpaantuminen voi aiheuttaa hallinnan menettämisen.

### 2) Sähköturvallisuus

- Pistokkeen ja pistorasian on vastattava toisiaan. Älä koskaan tee pistokkeeseen mitään muutoksia. Älä yhdistä maadoitettua sähkötyökalua jatkojohtoon.** Sähköiskun vaara vähenee, jos pistokkeisiin ei tehdä muutoksia ja ne yhdistetään vain niille tarkoitettuihin pistorasioihin.
- Älä kosketa maadoituksessa käytettäviin pintoihin, kuten putkiin, lämpöpattereihin ja jäähdytyslaitteisiin.** Voit saada sähköiskun, jos kehosi on maadoitettu.
- Älä altista sähkötyökaluja sateelle tai kosteudelle.** Sähkötyökaluun menevä vesi lisää sähköiskun vaaraa.
- Älä vaurioita sähköjohtoa. Älä kanna työkaluja sähköjohdosta tai vedä pistoketta pistorasiasta sähköjohdon avulla. Pidä sähköjohto kaukana kuumuudesta, öljystä, terävistä reunoista tai liikkuvista osista.** Vaurioituneet tai sotkeutuneet johdot lisäävät sähköiskun vaaraa.
- Jos käytät sähkötyökalua ulkona, käytä vain ulkokäyttöön tarkoitettua jatkojohtoa.** Ulkokäyttöön tarkoitettujen sähköjohdon käyttäminen vähentää sähköiskun vaaraa.

- Jos sähkötyökalua on käytettävä kosteassa paikassa, käytä vikavirtasuojaa.** Tämä vähentää sähköiskun vaaraa.

### 3) Henkilösuojaus

- Käyttäessäsi sähkötyökalua pysy valppaana, keskity työhön ja käytä tervettä järkeä. Älä käytä tätä työkalua ollessasi väsynyt tai alkoholin, huumeiden tai lääkkeiden vaikutuksen alaisena.** Keskittymisen herpaantuminen hetkeksikin sähkötyökalua käytettäessä voi aiheuttaa vakavan henkilövahingon.
- Käytä henkilösuojausvarusteita. Käytä aina suojalaseja.** Hengityssuojaimen, liukumattomien turvajalkineiden, kypärän ja kuulosuojaimen käyttäminen vähentää henkilövahinkojen vaaraa.
- Estä tahaton käynnistäminen. Varmista, että virtakytkin on OFF-asennossa, ennen kuin kytket sähkötyökaluan pistorasiaan, yhdistät siihen akun, nostat työkalun käteesi tai kannat sitä.** Sähkötyökalun kantaminen sormi virtakytkimellä lisää onnettomuusvaaraa.
- Poista kaikki säätöavaimet tai vääntimet ennen sähkötyökalun käynnistämistä.** Sähkötyökalun pyörvään osaan jäänyt säätöavain tai väännin voi aiheuttaa henkilövahingon.
- Älä kurkottele. Seiso aina vakaasti tasapainossa.** Näin voit hallita sähkötyökalua paremmin odottamattomissa tilanteissa.
- Pukeudu oikein. Älä käytä löysiä vaatteita tai koruja. Pidä hiukset ja vaatteet loitolla liikkuvista osista.** Löysät vaatteet, korut tai pitkät hiukset voivat tarttua liikkuviin osiin.
- Jos käytettävissä on laitteita pölyn ottamiseksi talteen, käytä niitä.** Pölyn ottaminen talteen voi vähentää pölyn aiheuttamia vaaroja.
- Vaikka käyttäisit usein erilaisia työkaluja, vältä liiallista itsevarmuutta ja huomioi aina työkalun turvallisuusohjeet.** Epähuomiosta suoritettujen toimenpiteet voivat johtaa vakaviin henkilövahinkoihin sekunnin murto-osassa.

### 4) Sähkötyökaluista Huolehtiminen

- Älä kohdista sähkötyökaluun liikaa voimaa. Valitse käyttötarkoituksen kannalta oikea sähkötyökalu.** Sähkötyökalu toimii paremmin ja turvallisemmin, kun sitä käytetään sille suunniteltuun käyttötarkoitukseen.
- Älä käytä työkalua, jos virtakytkin ei toimi.** Jos sähkötyökalua ei voi hallita kytkimen avulla, se on vaarallinen ja se on korjattava.
- Irrota sähkötyökalun pistoke pistorasiasta ja/ tai irrota sen akku (jos irrotettavissa) ennen säätämistä, varusteiden vaihtamista tai sähkötyökalun asettamista säilytykseen.** Näin voit vähentää vahingossa käynnistymisen aiheuttaman henkilövahingon vaaraa.
- Varastoi sähkötyökaluja lasten ulottumattomissa. Älä anna sähkötyökaluihin tottumattomien tai**

**näihin ohjeisiin perehtymättömien henkilöiden käyttäessä sähkötyökaluja.** Sähkötyökalut ovat vaarallisia kouluttamattomien käyttäjien käsissä.

- e) **Pidä sähkötyökalut kunnossa. Tarkista liikkuvat osat, niiden kiinnitys, osien eheys ja muut toimintaan vaikuttavat tekijät. Jos havaitset vaurioita, korjauta sähkötyökalu ennen niiden käyttämistä.** Huonosti kunnossapidetyt sähkötyökalut aiheuttavat onnettomuusia.
- f) **Pidä leikkaavat pinnat terävinä ja puhtaina.** Kunnossa pidettyjen leikkaavia teräviä reunoja sisältävien työkalut todennäköisyys jumiutua vähenee, ja niitä on helpompi hallita.
- g) **Käytä sähkötyökalua ja sen tarvikkeita, kuten poranteriä, näiden ohjeiden mukaisesti. Ota työskentelyolosuhteet ja tehtävä työ huomioon.** Jos sähkötyökalua käytetään näiden ohjeiden vastaisesti, voi syntyä vaaratilanne.
- h) **Pidä kahvat ja tartuntapinnat kuivina, puhtaina sekä öljyttöminä ja rasvattomina.** Liukkaat kahvat ja pinnat heikentävät työkalun hallinnan ja ohjauksen turvallisuutta odottamattomissa tilanteissa.

## 5) Akkukäyttöisten Työkalujen Käyttäminen ja Niistä Huolehtiminen

- a) **Käytä ainoastaan valmistajan suosittelemaa latauslaitetta.** Tietyn tyyppiselle akulle soveltuva latauslaite voi aiheuttaa tulipalon vaaran käytettyinä yhdessä toisen akun kanssa.
- b) **Käytä sähkötyökalussa vain siihen tarkoitettuja akkuja.** Muiden akkujen käyttäminen voi aiheuttaa tulipalon tai onnettomuuden vaaran.
- c) **Kun akku ei ole käytössä, pidä se poissa muiden metalliesineiden läheltä, kuten paperiliittimien, kolikoiden, avainten, nauhojen, ruuvien tai muiden pienten esineiden läheltä. Ne voivat oikosulkea akun navat.** Akun napojen oikosulkeminen voi aiheuttaa palovamman tai tulipalon.
- d) **Oikosulku voi aiheuttaa nesteen vuotamisen akusta. Vältä koskemasta tähän nesteeseen. Jos nestettä pääsee vahingossa iholle, huuhtele vedellä. Jos tätä nestettä pääsee silmään, ota yhteys lääkäriin.** Akkuneste voi ärsyttää tai aiheuttaa palovamman.
- e) **Vaurioitunutta tai muokattua akkua tai työkalua ei saa käyttää.** Vaurioituneissa tai muokatuissa akuissa voi esiintyä odottamattomia häiriöitä, jotka voivat aiheuttaa tulipaloja, räjähdysvaaroja tai henkilövahinkoja.
- f) **Akkua ja työkalu tulee suojata tulta sekä liian korkealta lämpötilalta.** Mikäli akku altistuu tullelle tai yli 130 °C lämpötilalle, seurauksena voi olla räjähdys.
- g) **Noudata kaikkia latausohjeita, akkua tai työkalua ei saa ladata ohjeissa annettujen lämpötilavälien ulkopuolella.** Virheellisen latauksen tai annettujen lämpötilavälien ulkopuolella lataamisen seurauksena akku voi vaurioitua ja tulipalovaara kasvaa.

## 6) Huolto

- a) **Korjauta työkalu valtuutetulla asentajalla. Varausina on käytettävä vain alkuperäisiä vastaavia osia.** Tämä varmistaa sähkötyökalun turvallisuuden.
- b) **Vaurioituneita akkuja ei saa koskaan huoltaa.** Ainoastaan valmistaja tai valtuutetut huoltoliikkeet saavat huoltaa akkuja.

## Ruohonleikkurin turvavaroitukset

- Älä käytä ruohonleikkuria sateessa tai märissä olosuhteissa.** Tämä voi vähentää sähköiskun vaaraa.
- Älä käytä ruohonleikkuria epäsuotuisissa sääolosuhteissa, varsinkin silloin, kun on olemassa salamoinnin vaara.** Täten salamaniskun vaara on pienempi.
- Tarkasta ruohonleikkurin käyttöalue huolellisesti villieläinten varalta.** Ruohonleikkuri voi vahingoittaa villieläimiä käytön aikana.
- Tarkasta ruohonleikkurin käyttöalue perusteellisesti ja poista kaikki kivet, kepit, johdot, luut ja muut vieraat esineet.** Sinkoavat esineet voivat aiheuttaa henkilövahinkoja.
- Tarkista silmämääräisesti aina ennen ruohonleikkurin käyttöä, ettei terässä ja teräkokoanpanossa ole kulumia tai vaurioita.** Kuluneet tai vaurioituneet osat lisäävät loukkaantumisriskiä.
- Varmista säännöllisesti, ettei ruohonkeräyspussi ole kulunut tai rikkoutunut.** Kulunut tai vaurioitunut ruohonkeräjä voi lisätä loukkaantumisriskiä.
- Pidä suojat paikoillaan. Suojien on oltava hyväkuntoisia ja ne on asennettava oikein paikoilleen.** Irtonainen, vaurioitunut tai virheellisesti toimiva suoja voi aiheuttaa henkilövahinkoja.
- Pidä kaikki jäähdytysilman sisääntuloaukot puhtaina roskista.** Tukkeutuneet ilmanottoaukot ja roskat voivat johtaa ylikuumentumiseen tai tulipalon vaaraan.
- Käytä ruohonleikkuria käyttäessäsi aina luistamattomia ja suojaavia jalkineita. Älä käytä ruohonleikkuria avojaloin tai avoimia sandaaleja käyttäen.** Tämä vähentää jalkojen loukkaantumisriskiä liikkuvan terän kosketuksesta.
- Käytä aina pitkiä housuja ruohonleikkuria käyttäessäsi.** Paljas iho lisää sinkoutuneiden esineiden aiheuttaman loukkaantumisen todennäköisyyttä.
- Älä käytä ruohonleikkuria märällä ruoholla. Kävele, älä juokse.** Tämä vähentää liukastumis- ja putoamisriskiä, mikä voi johtaa henkilövahinkoihin.
- Älä käytä ruohonleikkuria liian jyrkissä rinteissä.** Tämä vähentää hallinnan menettämisen, liukastumisen ja putoamisen riskiä, mikä voi johtaa henkilövahinkoihin.
- Rinteissä työskennellessä tulee aina varmistaa hyvä jalansija, työskentele aina rinteiden poikki, älä koskaan ylä- tai alamäkeen ja ole erittäin varovainen suuntaa vaihtaessa.** Tämä vähentää hallinnan menettämisen, liukastumisen ja putoamisen riskiä, mikä voi johtaa henkilövahinkoihin.

14. **Ole erittäin varovainen vetäessäsi ruohonleikkuria taaksepäin itseäsi kohti. Ole aina tietoinen ympäristöstäsi.** Tämä vähentää kompastumisriskiä käytön aikana.
15. **Älä koske teriin ja muihin vaarallisiin liikkuviin osiin, kun ne ovat vielä liikkeessä.** Tämä vähentää liikkuvien osien aiheuttamaa loukkaantumisriskiä.
16. **Varmista kiinni juuttuneen materiaalin poistamisen ja ruohonleikkurin puhdistamisen yhteydessä, että kaikki virtakytkimet on kytketty pois päältä ja että akku on irrotettu.** Ruohonleikkurin odottamaton käyttö voi johtaa vakavaan henkilövahinkoon.
17. **Pysäytä leikkuri, jos konetta on kallistettava kuljetusta varten, kun ylität muita pintoja kuin ruohoa ja kuljetat konetta käyttöalueelle ja sieltä pois.**
18. **Älä kallista konetta, kun käynnistät moottorin.**
19. **Pysäytä kone, irrota turva-avain ja irrotettavat akut ja varmista, että kaikki liikkuvat osat ovat pysähtyneet kokonaan.**
  - Jos laite on osunut vieraaseen esineeseen, tarkista laite vahinkojen varalta ja korjaa se, ennen kuin käynnistät sen ja käytät sitä uudelleen.
  - Jos kone alkaa täristä poikkeavasti, tarkasta se välittömästi vaurioiden varalta, vaihda tai korjaa vaurioituneet osat ja tarkista ja kiristä löysät osat.
20. **Tyhjennä ruohonkerääjä ennen varastointia.**

## Turvaohjeet



**VAROITUS:** Johdottomia laitteita käytettäessä on aina noudatettava asianmukaisia turvaohjeita, jotta tulipalojen, sähköiskujen, henkilövahinkojen ja materiaaliavurioiden riski olisi mahdollisimman pieni.



**VAROITUS:** Laitetta käytettäessä on noudatettava turvallisuusääntöjä. Lue tämä opas huolellisesti läpi ennen koneen käyttöä oman ja muiden turvallisuuden takia. Säilytä ohjeet myöhempää tarvetta varten.

- Lue nämä ohjeet huolellisesti ennen laitteen käyttöä.
- Käyttötarkoitus kuvataan tässä käyttöohjeessa. Muiden kuin tässä käyttöohjeessa suositeltujen lisävarusteiden tai -osien käyttö sekä laitteen käyttö muuhun kuin käyttöohjeessa suositeltuun tarkoitukseen voi aiheuttaa henkilövahingon vaaran.
- Säilytä tämä käyttöohje tulevaa tarvetta varten.

## TALLENNÄ KAIKKI VAROITUKSET JA OHJEET MYÖHEMPÄÄ TARVETTA VARTEN

### Laitteen käyttö

Ole aina huolellinen käyttäessäsi laitetta.

- Tätä laitetta ei ole tarkoitettu nuorten tai lihasvoimaltaan heikkojen henkilöiden käyttöön ilman valvontaa.
- Laitetta ei saa käyttää leluna.
- Älä anna lasten tai eläinten tulla lähelle työskentelyaluetta tai koskea laitteeseen.

- Jos laitetta käytetään lasten läheisyydessä, on oltava tarkkaavainen.
- Soveltuu vain kuivaan käyttöympäristöön. Älä anna laitteen kastua.
- Älä upota laitetta veteen.
- Älä avaa laitteen koteloa. Sisällä ei ole mitään huollettavia osia.
- Älä käytä laitetta räjähdyksalttiissa ympäristössä, jossa on syttyvää nestettä, kaasua tai pölyä.
- Tarkista aina katsomalla ennen käyttöä, että terät, terän pultit ja leikkuuyksikkö eivät ole kuluneet tai vahingoittuneet. Vaihda kuluneet tai vahingoittuneet terät ja pultit aina sarjoina, jotta tasapaino säilyy.
- Älä koskaan käytä laitetta muiden henkilöiden (erityisesti lapsien) tai eläinten läheisyydessä.
- Muista, että laitteen käyttäjä on vastuussa muille henkilöille tai omaisuudelle aiheutuneista onnettomuuksista tai vaaratilanteista.

### Ennen käyttöä

- Käytä laitteen käytön aikana aina tukevia jalkineita ja pitkiä housuja. Älä käytä konetta avojaloin tai avoimia sandaaleja käyttäen. Vältä käyttämästä löysiä vaatteita tai vaatekappaleita, joissa on roikkuvia nauhoja.
- Tarkasta laitteen aiottu käyttöalue perusteellisesti ja poista kaikki esineet, joita laite voi heittää.
- Tarkista aina katsomalla ennen käyttöä, että terä, terän pultit ja teräyksikkö eivät ole kuluneet tai vahingoittuneet. Vaihda kuluneet tai vaurioituneet osat sarjoina koneen tasapainon säilyttämiseksi. Vaihda vaurioituneet tai epäselvät merkit.

### Käytön jälkeen

- Kun laitetta ei käytetä, säilytä sitä kuivassa, hyvin tuuletetussa paikassa poissa lasten ulottuvilta.
- Varmista, että lapset eivät pääse käsiksi laitteisiin.
- Kun laitetta säilytetään tai kuljetetaan ajoneuvossa, sijoita se tavaratilaan tai kiinnitä se pitävästi niin, ettei se matkan aikana pääse liikkumaan.

### Tarkastus ja korjaus

- Tarkista ennen laitteen käyttöä, ettei laitteessa ole vahingoittuneita tai viallisia osia. Tarkista osien ja kytkimien kunto sekä muut seikat, jotka voivat vaikuttaa laitteen toimintaan.
- Älä käytä laitetta, jos jokin sen osa on vahingoittunut tai viallinen.
- Korjauta tai vaihdata vaurioituneet tai vialliset osat valtuutetussa huoltoliikkeessä.
- Älä koskaan yritä korjata tai vaihtaa muita kuin ohjeissa erikseen määriteltyjä osia.
- Varo leikkuria säädettyä, että sormesi eivät jää liikkuvien terien/osien ja kiinteästi asennettujen osien väliin.
- Muista teriä huollettaessa, että vaikka virtalähde on sammutettu, terät liikkuvat edelleen.



## Ruohonleikkurien lisäturvaohjeet

- Konetta ei saa kuljettaa virran ollessa päällä.
- Pidä ruohonleikkuria työntöaisasta tukevasti molemmin käsin käytön aikana.
- Jos joudut kädet aikana kallistamaan ruohonleikkuria, pidä molemmat kädet koko ajan ajoasennossa. Pidä molemmat kädet ajoasennossa niin kauan, kunnes ruohonleikkuri on jälleen normaaliasennossa.
- Älä käytä radiota tai kuulokkeita ruohonleikkurin käytön aikana.
- Älä koskaan säädä pyörien korkeutta moottorin käydessä tai turva-avaimen ollessa paikallaan kytteäntoketelossa.
- Jos ruohonleikkuri pysähtyy, sammuta leikkuri vapauttamalla kahva, odota terän pysähtymistä ennen kuin yrität avata tukoksen tai poistaa mitään alustan alta.
- Pidä kädet ja jalat poissa leikkausalueelta.
- Pidä terät terävinä. Käytä aina suojakäsineitä käsitellessäsi ruohonleikkurin terää.
- Jos käytät keräyssäiliötä, tarkista säännöllisesti, ettei se ole kulunut tai rikkoutunut. Jos keräyssäiliö on hyvin kulunut, vaihda se uuteen turvallisuuden vuoksi.
- Ole erittäin varovainen vetäessäsi ruohonleikkuria taaksepäin itseäsi kohti.
- Älä aseta käsiä tai jalkoja ruohonleikkurin lähelle tai sen alle. Pysy aina loitolla poistoaukosta.
- Poista ruohonleikkurin aiotulla käyttöalueelta kivet, puunpalaset, johdot, lelut, luut ja muut esineet, jotka terä voisi heittää suurella nopeudella. Terän heittämät esineet voivat aiheuttaa vakavia henkilövahinkoja. Pysy kahvan takana moottorin käydessä.
- Älä käytä ruohonleikkuria avojohein tai avonaisten sandaalien kanssa. Käytä aina riittäviä turvajalkineita.
- Älä vedä ruohonleikkuria taaksepäin, ellei se ole täysin välttämätöntä. Katso aina alas ja taaksesi ennen siirtymistä taaksepäin ja sen aikana.
- Älä koskaan suuntaa laitteen poistoaukkoa ketään kohti. Vältä poistoaukon suuntaamista seinää tai muuta estettä kohti. Materiaalia voi kimmota takaisin käyttäjää kohti. Sammuta ruohonleikkuri ja pysäytä terä vapauttamalla kahva ennen kuin ylität sorapintaisen alueen.
- Älä käytä ruohonleikkuria, elleivät keräyssäiliö, poistoaukon suojuus, takasuojus ja muut turvalaitteet ole paikoillaan ja kunnossa. Tarkista aika ajoin kaikki suojuukset ja turvalaitteet ja varmista, että ne ovat hyvässä käyttökunnossa ja toimivat oikein. Vaihda vahingoittunut suojuus tai muu turvalaite ennen laitteen käytön jatkamista.
- Älä koskaan jätä käynnissä olevaa ruohonleikkuria ilman valvontaa.
- Pysäytä moottori vapauttamalla kahva, odota, että terä pysähtyy kokonaan, ennen kuin puhdistat ruohonleikkurin tai poistoaukon suojuksen, irrotat ruohonkeräysspussin tai kun poistat ruohonleikkurin luota tai teet säätöjä, korjauksia tai tarkastuksia.

- Käytä ruohonleikkuria vain päivänvalossa tai hyvässä keinovalossa niin, että terän tiellä olevat esineet näkyvät selvästi ruohonleikkurin käyttöalueelle.
- Ruohonleikkuria ei saa käyttää alkoholin tai huumeiden vaikutuksen alaisena tai väsyneenä tai sairaana. Pysy aina valppaana, tarkkaile toimenpiteitäsi ja käytä tervettä järkeä.
- Vältä vaarallisia ympäristöjä. Älä käytä ruohonleikkuria kostealla tai märällä nurmikolla tai sateessa. Varmista aina tukeva jalansija. Kävele, älä juokse.
- Jos ruohonleikkuri alkaa tärähtää epätavallisesti, vapauta kahva, odota terän pysähtymistä ja tarkista heti tärinän syy. Tärinä on yleensä merkki ongelmista. Tutustu **vianmääritysohjeisiin** saadaksesi selville syyt epätavalliseen tärinään.
- Käytä aina asianmukaisia suojalaseja ja hengityssuojainta ruohonleikkuria käyttäessäsi.
- Sellaisten lisävarusteiden tai -laitteiden käyttö, joita ei ole suositeltu käytettäväksi ruohonleikkurin kanssa, saattaa johtaa vaaratilanteeseen. Käytä vain DeWALTin hyväksymiä lisävarusteita.
- Älä kurkota ruohonleikkurin käytön aikana. Seiso aina tukevasti ja tasapainossa ruohonleikkurin käytön aikana.
- Leikkaa ruoho rinteeseen korkeussuuntaan nähden poikittain, älä koskaan ylhäältä alas tai päinvastoin. Toimi erityisen huolellisesti, kun laitteen suuntaa muutetaan rinteessä.
- Varo koloja, kumpuja, kiviä tai muita näkymättömiä esineitä. Epätasainen maasto voi aiheuttaa liukastumisen tai kaatumisen. Pitkä ruoho voi peittää esteitä.
- Älä leikkaa märkää ruohoa tai leikkaa hyvin jyrkissä rinteissä. Epävakaaseen asento voi aiheuttaa liukastumisen tai kaatumisen.
- Älä leikkaa nurmikkoa aivan kuopan, ojan tai pengerryksen lähellä. Voit menettää tasapainon tai jalka voi luistaa.
- Anna leikkurin aina jäähtyä ennen varastointia.
- Vedä pistoke irti pistorasiasta ja akku koneesta. Varmista, että kaikki liikkuvat osat ovat pysähtyneet kokonaan:
  - Kun jätät koneen ilman valvontaa.
  - Ennen kuin aloitat tukosten puhdistamisen.
  - Ennen leikkurin tarkastusta, puhdistusta, huoltoa tai säätöä.

## Muiden henkilöiden turvallisuus

- Tämä laite ei ole tarkoitettu henkilöiden (mukaan lukien lapset) käytettäväksi, joiden fyysiset, sensoriset tai henkiset kyvyt tai kokemus ja tietämys ovat rajalliset, ellei heidän turvallisuudestaan vastuussa oleva henkilö valvo tai ohjaa heitä laitteen käytössä.
- Lapsia on valvottava ja estettävä leikkimästä laitteella.
- Jos laite on osunut vieräaseen esineeseen, tarkista se vaurioiden varalta ja korjaa tarvittaessa.

## Vaarat

Turvamääräysten noudattamisesta ja turvalaitteiden käyttämisestä huolimatta tiettyjä vaaroja ei voida välttää. Näitä ovat seuraavat:

- Pyörivien tai liikkuvien osien koskettamisen aiheuttamat vahingot.
- Osia, teriä tai lisävarusteita vaihdettaessa aiheutuneet vahingot.
- Työkalun pitkäaikaisen käytön aiheuttamat vahingot. Varmista, että pidät säännöllisesti taukoja laitteen pitkäaikaisen käytön aikana.
- Kuulon heikkeneminen.
- Työkalua käytettäessä (esimerkiksi puuta, erityisesti tammea, pyökkiiä ja MDF).
- Lentävien kappaleiden aiheuttamat henkilövahingot.
- Älä koskaan nosta tai kuljeta laitetta sen moottorin ollessa käynnissä.
- Käytön aikana kuumenevien varusteiden aiheuttamat palovammat.
- Pitkäaikaisen käyttämisen aiheuttamat henkilövahingot.

### SÄILYTÄ NÄMÄ OHJEET

### Akkutyypit

Näitä akkuja voidaan käyttää:

Akku	(kg)	Akku	(kg)
DCB546	1,08	DCB184/B/G	0,62
DCB547/G	1,46	DCB185	0,35
DCB548	1,46	DCB187	0,54
DCB549	2,12	DCB188	0,95
DCB181	0,35	DCB189	0,54
DCB182	0,61	DCBP034/G	0,32
DCB183/B/G	0,40	DCBP158/G	0,75
		DCB1880	0,98

Katso lisätietoja akun/laturin käsikirjasta.

### Pakkauksen sisältö

Pakkauksen sisältö:

- 1 Ruohonleikkuri
- 1 Keräyspussi
- 1 Sivupoistokouru
- 1 Turva-avain
- 1 Käyttöohje

**HUOMAA:** Akut, laturit ja pakkaukset eivät kuulu N-malliin. Akut ja laturit eivät kuulu NT-malliin. B-malleissa on Bluetooth®-akut.

**HUOMAA:** Bluetooth®-merkki ja logot ovat Bluetooth®, SIG, Inc:n rekisteröityjä tavaramerkkejä ja niiden käyttö edellyttää DeWALT-yhtiön lisenssin. Muut tavaramerkit ja -nimet ovat vastaavien omistajien omaisuutta.

- Tarkista laite, osat ja lisävarusteet kuljetusvaurioiden varalta.
- Lue nämä käyttöohjeet huolellisesti ennen laitteen käyttämistä.

### Työkalun merkinnät

Seuraavat kuvakkeet näkyvät työkalussa:



Lue käyttöohjeet ennen käyttämistä.



Direktiivin 2000/14/EY mukainen taattu ääniteho.



Älä altista vesisateelle.



Älä suihkuta vettä.



Käytä aina asianmukaisia suojalaseja.



Käytä aina asianmukaisia kuulonsuojaimia.



Varo teräviä teriä.



Älä leikkaa rinteitä yli 15°/25 %:n kulmassa välttääksesi vakavan loukkaantumisen riskin.



Älä leikkaa liikkumalla rinteissä alaspäin.



Älä leikkaa liikkumalla rinteissä ylöspäin.



Leikkaa ruoho rinteiden korkeussuuntaan nähden poikittain alle 15°/25 % kulmassa.



Katso aina alas ja taaksesi ennen siirtymistä taaksepäin ja sen aikana.



Älä käytä konetta ilman takaluukkuja tai takapoistokourua.

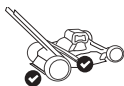

Käytä konetta takaluukku ja takapoistokouru paikoillaan.



Käytä konetta takaluukun ja ruohonkeräyspussin ollessa paikallaan.



Tarkista leikkausalue aina ennen leikkaamista ja poista esineet, jotka voivat singota terään osuessa.



Pyörivät terät voivat aiheuttaa vakavia vammoja. Pidä kädet ja jalat poissa leikkuualustasta ja poista aina aukkojen tukokset. Varmista aina, että terä on pysähtynyt. Sammuta ruohonleikkuri vapauttamalla lisäkahva, odota kunnes terä pysähtyy (noin 3 sekuntia) ja irrota sitten turva-avain ja akku ennen ruohonkeräyspussin irrottamista ja vaihtamista, laitteen puhdistamista, huoltoa, kuljetusta tai nostamista.



Sammuta ruohonleikkuri ja odota kunnes terä pysähtyy (noin 3 sekuntia) ja irrota sitten turva-avain ja akku ennen leikkurin puhdistusta, huoltoa, kuljetusta tai nostoa.



Leikkurin terän heittämät esineet voivat aiheuttaa vakavia henkilövahinkoja. Pysy kahvan takana moottorin käynnissä. Varmista aina, että sivulliset ja eläimet pysyvät turvallisella etäisyydellä leikkurista sen ollessa käynnissä. Sammuta ruohonleikkuri vapauttamalla lisäkahva, odota kunnes terä pysähtyy (noin 3 sekuntia) ennen jalkakäytävien, teiden, terassin ja sora-alueiden ylittämistä.



Pidä lapset ja sivulliset loitolla leikkurin käyttöalueelta.



## Päivämääräkoodin paikka (Kuva [Fig.] C)

Valmistuspäivämääräkoodi **60** koostuu 4-numeroisesta vuodesta, jota seuraa 2-numeroinen viikko ja 2-numeroinen tehdaskoodi.

## Kuvaus (Kuva A)



**VAROITUS:** Älä tee laitteen tai sen osiin mitään muutoksia. Muutoin voi aiheutua omaisuus- tai henkilövahinkoja.

- 1 Yhden kosketuksen kahva
- 2 Kahvan tuki
- 3 Kahvan avauspainike
- 4 Pääkahva
- 5 Kahvan vapautuspainike
- 6 Turva-avain
- 7 Kytökintotelo
- 8 Lisäkahva
- 9 Itsekulkujärjestelmän vipu (vain DCMWSP156)
- 10 Nopeussäädin (vain DCMWSP156)
- 11 Virtapainike
- 12 Ohjauspaneeli
- 13 Ylikuumentumisen ilmaisin
- 14 Kuormitusmittarin ilmaisin
- 15 Kahvan taiton ilmaisin
- 16 Terän teroituksen ilmaisin
- 17 Terän nollauspainike
- 18 Varaustilan ilmaisin
- 19 Akkuliitännän kansi
- 20 Leikkauskorkeuden säätövipu
- 21 Takaluukun kansi
- 22 Keräyspussi
- 23 Keräyspussin kahva
- 24 Silppuamistulppa
- 25 Takapoistokouru

## Käyttötarkoitus

Tämä ruohonleikkuri on tarkoitettu ammattimaiseen ruohonleikkuuseen.

**ÄLÄ** käytä kosteissa olosuhteissa tai jos laitteen lähellä on syttyviä nesteitä tai kaasuja.

Tämä ruohonleikkuri on korkealuokkainen laite ruohonhoitoon.

**PIDÄ** työkalu lasten ulottumattomissa. Kokemattomat henkilöt saavat käyttää tätä laitetta vain valvotusti.

- **Pienet lapset ja liikuntarajoitteiset.** Tätä laitetta ei ole tarkoitettu pienten lasten tai liikuntarajoitteisten henkilöiden käyttöön ilman valvontaa.
- Tämä tuote ei ole tarkoitettu henkilöiden (mukaan lukien lapset) käytettäväksi, joiden fyysiset, sensoriset tai henkiset kyvyt tai kokemus ja/tai tietämys tai taidot ovat rajalliset. Heidän turvallisuudestaan tulee huolehtia heistä vastuussa oleva henkilö. Lapsia ei koskaan saa jättää yksin tämän tuotteen kanssa.

## KOKOAMINEN JA SÄÄTÄMINEN



**VAARA:** Vakavan henkilövahinkovaaran välttämiseksi laite tulee kytkeä pois päältä ja turva-avain sekä akku irrottaa ennen laitteen säätämistä tai liitososien tai lisävarusteiden poistamista/

**asentamista.** *Tahaton käynnistyminen voi johtaa henkilövahinkoihin.*

## Yhden kosketuksen kahvan säädöt (Kuva A–J)

Leikkuri on säilytysasennossa. Yhden kosketuksen kahva ① käyttöasentoon ennen jatkamista.

### Nosta yhden kosketuksen kahva (Kuva B, C)

1. Avaa yhden kosketuksen kahva ① säilytysasennosta puristamalla kahvan avauspainiketta ③.  
**HUOMAA:** Kahvan avauspainike ③ sijaitsee kahvan tuen ② takaosassa.  
**HUOMAA:** Pääkahvan ④ tulee nousta kevyesti ulos yhden kosketuksen kahvan putkien molemmilta puoltalta ennen yhden kosketuksen kahvan ① nostamista säilytysasennosta Kuvan B, C mukaisesti.
2. Nosta yhden kosketuksen kahva ① lukittuun asentoon. Varmista, että kuulet napsahduksen ja yhden kosketuksen kahva ① on lukittu asentoon ennen jatkamista.
3. Pidennä pääkahvaa ④ ulospäin, kunnes kuulet napsahduksia. Yhden kosketuksen kahva ① on nyt käyttöasennossa.  
**HUOMAA:** Varo johdon ②⑧ puristamista, vetämistä tai rasittamista muutoin.

### Pääkahvan korkeuden säätäminen (Kuva A, D)

Pääkahvaa ④ voidaan pidentää pitempiä käyttäjiä varten.

1. Pidennä pääkahva ④ alempaan korkeusasentoon, paina kahvan vapautuspainiketta ⑤ ja vedä pääkahvaa kahvan tuesta ② pois päin, kunnes kuulet napsahduksen, jolloin se on lukittu alempaan korkeusasentoon.  
**HUOMAA:** Kahvan vapautuspainike ⑤ sijaitsee kahvan tuen ② alaosassa.
2. Pidennä pääkahva ④ ylempään korkeusasentoon, paina kahvan vapautuspainiketta ⑤ ja vedä pääkahvaa kahvan tuesta ② pois päin, kunnes kuulet napsahduksen, jolloin se on lukittu ylempään korkeusasentoon.
3. Varmista, että pääkahva ④ lukittuu paikoilleen ennen jatkamista.  
**HUOMAA:** Kun akut ②⑥ ja turva-avain ⑥ on asetettu ja lisäkahvasta ⑧ vedetään, kahvan taittoilmaisain ⑮ syytty, jos yhden kosketuksen kahva ① ei ole lukittunut paikoilleen.
4. Vedä pääkahva ④ alempaan korkeusasentoon, paina kahvan vapautuspainiketta ⑤ ja paina pääkahvaa ④ kahvan tukea ② kohti, kunnes **kuulet napsahduksen**, jolloin se on lukittu alempaan korkeusasentoon.

### Säilytystila (Kuva E–J)



**VAARA: VARMISTA ENNEN AKKUJEN IRROTTAMISTA TAI ASENTAMISTA, ETTÄ TURVA-AVAIN ON POISTETTU AKUT.**



**VAARA: Kytke laite pois päältä ja irrota turva-avain sekä akut.**

1. Vedä pääkahva ④ sisään painamalla kahvan vapautuspainiketta ⑤ ja painamalla pääkahvaa ④ kahvan tukea ② kohti, kunnes kuulet kaksi napsahdusta,

jolloin kahvojen molemmat puolet on lukittu paikoilleen. Pääkahva ④ tulee asettaa kokonaan paikoilleen kahvan tukea vasten.

**HUOMAA:** Pääkahvan ④ tulee kytkeytyä kokonaan kahvan ikkunoihin ⑲. Jos ne eivät kytkeydy Kuvan E mukaisesti, paina pääkahvaa ④ kahvan tukea ② kohti, kunnes kuulet kaksi napsahdusta ja kahvan ikkunoiden ⑲ molemmat puolet sulkeutuvat Kuvan F mukaisesti.

**HUOMAA:** Varmista, että kaksi säilytysalppaa ③⑩ yhden kosketuksen kahvan ① putkien takaosassa ponnahtavat ulospäin Kuvan H mukaisesti ennen yhden kosketuksen kahvan ① laskemista säilytysasentoon.

2. Taita yhden kosketuksen kahvaa ① etupyöriä ③② kohti säilytysasentoon. Kuulet kaksi napsahdusta kahden säilytysalppaan ③⑩ liukuessa säilytysuriin ③① Kuvan I mukaisesti.
3. Varmista, että yhden kosketuksen kahva ① on lukittunut säilytysasentoon ennen jatkamista.
4. Leikkuri voidaan varastoida pystyasentoon ilman keräyssussia tai vaaka-asentoon pyörien päälle Kuvan J mukaisesti.  
**HUOMAA:** Varo johdon ②⑧ puristamista, vetämistä tai rasittamista muutoin.

### Keräyssussi (Kuva A, K)



**VAARA: Kytke laite pois päältä ja irrota turva-avain sekä akut.**

1. Nosta takaluukun kansi ⑲, irrota silppuamistulppa ⑲, ja aseta ruohonkeräyssussi ⑲ leikkuriin niin, että pussin ulkoiset ③③ asettuvat syvennyksiin ③⑨ kahvan kannattimien sisemmissä muovipinnoissa. Laske sitten takaluukun kansi ⑲.  
**HUOMAA:** Jos asennettuna, poista takapoistokouru ⑲ ja varmista, että takaluukun kansi ⑲ on kokonaan ylhäällä ennen ruohonkeräyssussin ⑲ asentamista.

### Silppuaminen (Kuva A, L)



**VAARA: Kytke laite pois päältä ja irrota turva-avain sekä akut.**

1. Voit käyttää leikkuria silppuamistilassa poistamalla ruohon keräyssussin ⑲ tai sivupoistokourun ⑲.
2. Nosta takaluukun kantta ⑲ ja liu'uta silppuamistulppa ⑲ kokonaan leikkuriin.
3. Varmista, että tapit ③⑤ silppuamistulpassa ⑲ kytkeytyvät leikkuriin uriin ③⑥ kuvan L mukaisesti.
4. Varmista, että takaluukun kansi ⑲ on suljettu.

### Poisto sivulle (Kuva O)



**VAARA: Kytke laite pois päältä ja irrota turva-avain sekä akut.**

1. Voit käyttää leikkurin sivulle poistoa irrottamalla ruohon keräyssussin ⑲.
2. Nosta takaluukun kansi ⑲ ja kiinnitä sivupoistokouru ⑲ leikkuriin Kuvan A, M mukaisesti.

3. Vapauta takaluukun kansi **21** ja varmista, että sivupoistokouru **25** kiinnittyy paikalleen ennen leikkurin käyttöä.

## Leikkurin korkeuden säätäminen (Kuva N)

Leikkaukorkeutta säädetään leikkaukorkeuden säätövivulla **20**.

**HUOMAA:** Jos et ole varma leikkaukorkeudesta, aloita leikkaamisen leikkaukorkeuden säätövipu **20** korkeimmassa asennossa ja säädä korkeutta tarpeen mukaan.

## Leikkaukorkeuden säätäminen

1. Vedä leikkaukorkeuden säätövipu **20** pois lukitusurasta **37**.
2. Siirrä leikkaukorkeuden säätövipua **20** leikkurin takaosaa kohti, jos haluat lisätä leikkaukorkeutta.
3. Siirrä leikkaukorkeuden säätövipua **20** leikkurin etuosaa kohti, jos haluat laskea leikkaukorkeutta.
4. Työnnä leikkaukorkeuden säätövipu **20** johonkin lukitusurista **37**.

## KÄYTTÖ

**VAARA: Vakavan henkilövahinkovaaran välttämiseksi laite tulee kytkeä pois päältä ja turva-avain sekä akku irrottaa ennen laitteen säätämistä tai liitososien tai lisävarusteiden poistamista/ asentamista.** Tahaton käynnistyminen voi johtaa henkilövahinkoihin.

## Oikeaoppinen käsien asento (Kuvat O, P)

**VAAROITUS:** Vähentääksesi vakavien henkilövaurioiden riskiä, käytä **AINA** käsien oikeaoppista asentoa Kuvan osoittamalla tavalla.

**VAAROITUS:** Vähentääksesi vakavien henkilövaurioiden riskiä, tartu laitteeseen **AINA** tukevasti varautuen äkillisiin reaktioihin.

### DCMWP134

Oikeaoppinen käden asento edellyttää että molemmilla käsillä pidetään kiinni pääkavasta **4** sekä lisäkavasta **8** kuvan O mukaisesti.

### DCMWSP156

Oikeaoppinen käsien asento edellyttää, että molemmilla käsillä pidetään kiinni pääkavasta **4** ja lisäkavasta **8** samanaikaisesti, kun laite ei ole itseliikkuvassa tilassa. Kun laite on itseliikkuvassa tilassa, molemmilla käsillä on pidettävä samanaikaisesti kiinni pääkavasta, lisäkavasta ja itseajon kavasta **9** kuvan P mukaisesti.

## TÄMÄ OHJEKIRJA TULEE LUKEA ENNEN LEIKKURIN KÄYTTÄMISTÄ

Katso täydellinen osaluettelo tämän ohjekirjan alussa olevasta kuvasta A. Säilytä tämä ohjekirja myöhemmä käyttöä varten.

**VAARA: Terävä pyörivä terä.** Älä käytä leikkuria silppuamistilassa, jos jousi ei lukitse takaluukua. Muutoin seurauksena voi olla vakaviakin vammoja. Vie leikkuri lähimpään huoltoliikkeeseen korjattavaksi.

**VAARA:** Älä käytä leikkuria, ellei kahva ole lukittunut kiinni.

**VAARA: Terävä pyörivä terä.** Älä koskaan käytä leikkuria sivuustilassa, ellei ruohonkeräysspussin ulokkeet ole hyvin paikoillaan leikkurissa ja takaluukku ole hyvin ruohonkeräysspussin yläosaa vasten. Muutoin vaarana on vakava henkilövahinko.

**VAARA: Terävä pyörivä terä.** Älä käytä ruohonleikkuria sivupoistotilassa, ellei takapoistokourua ole asennettu oikein ja takaluukun kansi ole tiukasti sitä vasten.

**VAROITUS:** Anna leikkurin käydä omaan tahtiinsa. Vältä työkalun ylikuormittamista.

## Akkujen asentaminen ja poistaminen (Kuvat A, Q)

**VAARA: VARMISTA ENNEN AKKIJEN IRROTTAMISTA TAI ASENTAMISTA, ETTÄ TURVA-AVAIN ON POISTETTU.**

Tämä leikkuri on tarkoitettu toimimaan kahdella teholtaan samanlaisella akulla. Leikkuri ei toimi yhdellä akulla tai käyttäessä kapasiteetiltaan poikkeavia akkuja. Jos kapasiteetiltaan pienemmät akut tyhjenevät, laite sammuu.

Leikkuri sammuu ja ylikuumentumisen ilmaisin **13** vilkkuu, jos akku saavuttaa korkean lämpötilarajan. Tämä voi tapahtua raskasta ruohoa leikatessa. Jos näin tapahtuu, anna akun jäähtyä ja jatka sitten leikkaamista leikkuaalustan ollessa korkeammalla.

**HUOMAA:** Parhaiden tuloksien saavuttamiseksi on varmistettava, että akut on ladattu täyteen.

## Akkujen asentaminen

1. Nosta akkuportin kansi **19** ylös ja pidä sitä ylhäällä päästäksesi akkuporttiin **38**.
2. Liu'uta akku **26** akkuporttiin **38** kunnes kuulet äänimerkin (Kuva A, Q). Toista toimenpide toisen akun **26** kohdalla. **HUOMAA:** Varmista, että molemmat akut ovat kokonaan paikoillaan ja lukittu paikoilleen ennen leikkurin käynnistämistä.
3. Sulje akkuliitännän kansi **19**. Varmista, että kansi on kokonaan kiinni ennen leikkurin käynnistämistä.

## Akkujen poistaminen

1. Nosta akkuportin kansi **19** ylös ja pidä sitä ylhäällä päästäksesi akkuporttiin **38**.
2. Paina akun vapautuspainiketta **27** akkuissa **26** ja vedä akku pois akkuportista **38**.

## Tasomittarilla varustetut akut

Joissakin DeWALT-akkuissa on tasomittari, jossa on kolme vihreää LED-merkkivaloa. Merkkivalot osoittavat akun jäljelle jäävän virtatason.

Kytke tasomittari päälle painamalla ja pitämällä tasomittarin painiketta alhaalla. Jokin kolme vihreän LED-merkkivalon valoyhdistelmä syttyy osoittamaan jäljelle jäävän virtatason. Kun akkuvirran taso käyttörajan alapuolella, tasomittari ei syty ja akku on ladattava.

**HUOMAA:** Tasomittari osoittaa akkuvirran tason ainoastaan viitteellisesti. Se ei osoita laitteen toiminnallisuutta ja se voi vaihdella tuoteosien, lämpötilan ja loppukäyttäjän käytön mukaan.

## Turva-avain (Kuva A, R)

**VAARA: Terävä pyörivä terä.** Voit estää langattoman leikkurisi käynnistymisen vahingossa tai luvattoman

käytön irrotettavalla turva-avaimella, joka kuuluu leikkuriin. Ruohonleikkurisi on kokonaan pois käytöstä, kun turva-avain on irrotettu leikkurista.



**VAARA: Pyörivät terät voivat aiheuttaa vakavia vammoja.** Vakavien henkilövahinkojen välttämiseksi laite tulee kytkeä pois päältä ja turva-avain ja akut tulee irrottaa, kun laite jätetään ilman valvontaa tai kun leikkuria ladataan, puhdistetaan, huolletaan, kuljetetaan, nostetaan tai varastoidaan.

1. Aseta turva-avain **6** avaimen syvennykseen **50** pääkahvassa **4**, kunnes se on kokonaan avaimen syvennyksessä **50** Kuvan A, R mukaisesti.
2. Leikkuri on nyt käyttövalmis.

## Ohjauspaneelin merkkivalot (Kuvat A, S)

Ohjauspaneelissa **12** on varaustilan ilmaisimien, kuormitusmittarin ilmaisimien, lämpötilailmaisimien, kahvan taiton ilmaisimien, terän teroituksen ilmaisimien sekä nollauspainike.

### Varaustilan ilmaisimien (Kuva S)



DCMWP134 ja DCMWSP156 sisältävät varaustilan ilmaisimien. Se näyttää akkujen varaustilan käytön aikana. Se ei osoita laitteen toiminnallisuutta ja se voi vaihdella tuoteosien, lämpötilan ja loppukäyttäjän käytön mukaan.

- Varaustilan LED-merkkivalot **18** syttyvät ilmaisten akkujen varaustilan prosentteina.
- Kun kaikki 5 varaustilan LED-merkkivalot **18** syttyvät, akut on ladattu täyteen.
- Kun varaustilan LED-merkkivalo **18** syttyy, varaustaso on alhainen ja akkujen tyhjentymässä kokonaan se alkaa vilkkua. Poista akut ja lataa ne.

### Varaustilan LED-merkkivalon tila

VARAUSTASO	LATAUKSEN LED-MERKKIVALON VÄRI
100–85 %	Valkoinen
70–85 %	Valkoinen
50–70 %	Valkoinen
25–50 %	Valkoinen
≤ 25 %	Valkoinen

### VARAUSTASO



Alhaisen akkuvirran sammutus

### LATAUKSEN LED-MERKKIVALON VÄRI

Valkoinen ja vilkkuva

### Kahvan taiton ilmaisimien (Kuva A, S)



Kahvan taiton ilmaisimien **15** syttyy, kun yhden kosketuksen kahva **1** ei ole kytkeytynyt käyttöasentoon. Sammuta kahvan taiton ilmaisimien **15** tämän ohjekirjan kohdan **Nosta yhden kosketuksen kahva** mukaisesti.

### Kuormitusmittarin ilmaisimien (Kuva S)



Kuormitusmittarin ilmaisimeen **14** syttyy valkoinen, keltainen tai punainen merkkivalo leikkaamisen aikana.

- Valkoinen merkkivalo ilmaisee alhaista leikkauskuormitusta.
- Keltainen merkkivalo ilmaisee keskikorkeaa leikkauskuormitusta.
- Punainen merkkivalo ilmaisee korkeaa leikkauskuormitusta. Käyttöaika lyhenee, jos leikkaus on pitkään kuormitettu.

### Ylikuumentumisen ilmaisimien (Kuva S)



- Ylikuumentumisen ilmaisimeen **13** syttyy keltainen valo ja se vilkkuu, kun akut tai moottori on ylikuormitettu käytön aikana.
- Ylikuumentumisen ilmaisimeen **13** syttyy punainen valo ja se vilkkuu, kun moduulin lämpötila on korkea.
- Ylikuumentumisen ilmaisimien **13** sammuu, kun akut ja leikkuri ovat jäähtyneet. Kun ne ovat jäähtyneet, käynnistä leikkuri uudelleen ja jatka leikkaamista korkeammalla leikkuaalustalla.

### Terän teroituksen ilmaisimien (Kuva S)



Terän teroituksen ilmaisimien **16** syttyy, kun terät vaativat huoltoa. Teroita tai vaihda terät, katso tämän ohjekirjan kohta **Terän teroittaminen**.

### Terän nollauspainike (Kuva S)



**HUOMAA:** Varmista, että akut **26** ja turva-avain **6** on asennettu ennen nollausyritystä.

Terän teroituksen ilmaisim **16**, voidaan sammuttaa kytkemällä ohjauspaneeli **12** päälle vetämällä ja pitämällä kiinni lisäkahvaa **8** pääkahvassa **4**. Paina ja pidä alhaalla terän nollauspainiketta **17**, kunnes terän teroituksen ilmaisim **16** sammuu.

## Ruohonleikkurin käynnistäminen

### (Kuva O–R)



**VAARA:** *Terävä pyörivä terä. Älä koskaan yritä ohittaa tämän kytkinrasian ja turva-avaimen toimintaa. Muutoin seurauksena voi olla vakaviakin vammoja.*



**VAROITUS:** *Varmista, että itsekulku on pois päältä ennen leikkurin käynnistämistä*

**HUOMAA:** Leikkuria voidaan käyttää, kun akut **26** ja turva-avain **6** on asennettu.

1. Nosta akkuportin kansi **19** ylös ja pidä sitä ylhäällä päästäksesi akkuporttiin **38**.
2. Liu'uta akku **26** akkuporttiin **38**, kunnes kuulet napsahduksen. Toista toimenpide toisen akun **26** kohdalla.  
**HUOMAA:** Varmista, että molemmat akut ovat kokonaan paikoillaan ja lukittu paikoilleen ennen leikkurin käynnistämistä.
3. Sulje akkuliitännän kansi **19**. Varmista, että akkuliitännän kansi **19** on suljettu kokonaan ennen leikkurin käynnistämistä.
4. Aseta turva-avain **6** avaimen syvennykseen **50** pääkahvassa **4**, kunnes se on kokonaan avaimen syvennyksessä **50** Kuvan A, R mukaisesti.
5. Kytke ohjauspaneeli **12** päälle vetämällä lisäkahvasta **8** ja pitämällä sitä pääkahvaa **4** vasten.
6. Käynnistä leikkurin terät pitämällä lisäkahvaa **8** edelleen pääkahvassa **4** ja paina sitten virtapainiketta **11**.  
**HUOMAA:** Kun leikkuri käynnistyy, vapautta virtapainike **11**, mutta pidä lisäkahvaa **8** edelleen pääkahvassa **4** leikkurin pitämiseksi käynnissä.
7. Ruohonleikkuri SAMMUTETAAN vapauttamalla lisäkahva **8**.



**VAROITUS:** *Älä koskaan yritä lukita kytkintä tai lisäkahvaa käyttöasentoon.*

**HUOMAA:** Alkuasentoon palautuessaan lisäkahva **8** aktivoi automaattisen jarrutusmekanismin. Moottorissa on jarru, joka pysäyttää terien pyörimisen kolmen sekunnin kuluessa. Jos leikkurin terät pyörivät yli kolmen sekunnin ajan, lopeta leikkurin käyttö ja vie se huoltoon.

## DCMWSP156 VAIN

### Itsekulkujärjestelmä (Kuva T)



**VAARA:** *Terävä pyörivä terä. Älä koskaan yritä ohittaa tämän kytkinrasian, itsekulkujärjestelmän ja turva-avaimen toimintaa. Muutoin seurauksena voi olla vakaviakin vammoja.*

Leikkurissa DCMWSP156 on itsekulkujärjestelmä, joka toimii leikkurin teristä riippumatta.

1. Voit käyttää itsekulkujärjestelmää painamalla itsekulun vipua **9** pääkahvaa **4** kohti.
2. Kytke itsekulku pois päältä vapauttamalla itsekulun vipu **9**.

**HUOMAA:** Ruohon leikkaamisen aikana voi olla joskus helpompaa kiertää esineet, kuten puut tai kasvit, itsekulku toiminnon ollessa pois käytöstä. Ruohonleikkuria on helppo käsitellä, kun itsekulkujärjestelmä on poistettu käytöstä.

## DCMWSP156 VAIN

### Nopeussäädin (Kuva A, U)

Leikkurissa DCMWSP156 on nopeussäädin **10**, joka sijaitsee ohjauspaneelin **12** viersessä. Nopeussäätimessä **10** olevat numerot osoittavat, kuinka nopeasti tai hitaasti itsekulkujärjestelmä ajaa leikkuria. Kun valitset pienemmän luvun, leikkuri kulkee hitaammin. Kun valitset korkeamman luvun, leikkuri kulkee nopeammin.

1. Voit lisätä itsekulkujärjestelmän nopeutta kiertämällä nopeussäädintä **10** järjestyksen kuvaketta **40** kohti.  
**HUOMAA:** Nopeussäädin **10** näyttää korkeamman luvun.
2. Voit laskea itsekulkujärjestelmän nopeutta kiertämällä nopeussäädintä **10** kilpikonnan kuvaketta **41** kohti.  
**HUOMAA:** Nopeussäädin **10** näyttää pienemmän luvun.

## Leikkurin ylikuormitus

Jotta ylikuormittumisen aiheuttamilta vaurioilta vältyttäisiin, älä yritä poistaa liikaa ruohoa yhdellä kertaa. Hidasta vauhtia tai nosta leikkauskorkeutta.

## Vinkkejä ruohon leikkaamiseen (Kuva A)



**VAROITUS:** *TARKASTA AINA RUOHONLEIKKURIN SUUNNITELTU KÄYTTÖALUE JA POISTA SIITÄ KIVET, PUUNPALASET, JOHDOT, LUUT JA MUUT ESINEET, JOITA LEIKKURIN PYÖRIVÄ TERÄ VOI SINGOTA.*



**VAROITUS:** *Leikkaa ruoho rinteessä poikittain, ei ylhäältä alas tai päinvastoin. Toimi erityisen huolellisesti, kun laitteen suuntaa muutetaan rinteessä. Älä leikkaa liian jyrkissä rinteissä (yli 15 astetta). Varmista aina tukeva asento.*

- Sammuta ruohonleikkuri vapauttamalla lisäkahva **8**, ennen kuin ylität sorapintaisen alueen (jotta pyörivät terät eivät aiheuttaisi kiven sinkoamista).
- Aseta leikkauskorkeus ylimpään asentoon, jos maasto on hyvin epätasaista tai heinikko pitkää. Jos ruohoa leikataan kerralla liikaa, moottori ylikuormittuu ja pysähtyy.
- Jos ruohonkeräysspussia **22** käytetään ruohon nopeimmalla kasvukaudella, ruohosilppu voi vähitellen tukkia poistoaukon. Sammuta ruohonleikkuri vapauttamalla lisäkahva ja irrottamalla turva-avain **6** sekä akut **26**. Irrota ruohonkeräysspussi **22** ja ravista ruohosilppu pussin perälle. Puhdista myös poistoaukon reunoihille pakkautunut ruohosilppu. Asenna ruohonkeräysspussi **22** takaisin.
- Jos ruohonleikkuri alkaa täristä poikkeavasti, vapauta lisäkahva leikkurin sammuttamiseksi ja irrota turva-avain sekä akut. Tarkista välittömästi syy. Tärinä on merkki

ongelmasta. Älä käytä ruohonleikkuria, ennen kuin huoltotarkastus on tehty.

- Varmista terien terävyys ja hyvä tasapaino parasta leikkaustulosta varten.
- Tarkasta ja puhdista ruohonleikkuri huolellisesti jokaisen käytön jälkeen. Paakkuuntunutta ruohoa sisältävä alusta heikentää suorituskykyä.
- Sammuuta aina ruohonleikkuri vapauttamalla lisäkahva. Irrota turva-avain ja akut aina, kun ruohonleikkuri jää valvomatta lyhyeksiin aikaa.

### Seuraava ohje auttavat tehostamaan johdostaan ruohonleikkurin käyttöä:

- Hidasta leikkausvauhtia paikoissa, joissa ruoho on tavanomaista pidempää tai paksumpaa.
- Vältä leikkaamasta ruohoa, kun ruoho on märkää tai kosteaa.
- Leikkaa ruoho säännöllisesti, erityisesti nopeimman kasvukauden aikana.

**HUOMAA:** Molemmat akut on suositeltavaa ladata uudelleen jokaisen käyttökerran jälkeen akun käyttöajan maksimoimiseksi. Akkujen tiheä lataus ei heikennä akun kuntoa. Lataamalla ne usein varmistat, että akut on ladattu täyteen ja ne ovat valmiit käytettäväksi.

**HUOMAA:** Jos akkuja säilytetään täyteen lataamattomana, niiden käyttöikä lyhenee.

## HUOLTO



**VAARA: Vakavan henkilövahinkovaaran välttämiseksi laite tulee kytkeä pois päältä ja turva-avain sekä akku irrottaa ennen laitteen säätämistä tai liitososien tai lisävarusteiden poistamista/ asentamista.** Tahaton käynnistyminen voi johtaa henkilövahinkoihin.

## Lisävarusteet



**VAROITUS:** Koska muita kuin DEWALT lisävarusteita ei ole testattu tämän työkalun kanssa, niiden käyttäminen tässä työkalussa voi olla vaarallista. Henkilövahinkovaaran välttämiseksi tässä tuotteessa saa käyttää vain DEWALT in suosittelemia lisävarusteita.

Saat lisätietoja sopivista lisävarusteista jälleenmyyjältäsi.

## Terien irrottaminen ja asentaminen (Kuvat V–BB)



**VAARA: HENKILÖVAHINKOVAARA.** VARMISTA TERÄJÄRJESTELMÄN ASENTAMISEN AIKANA, ETTÄ OSAT ON ASENNETTU OIKEIN ALLA OLEVIEN OHJEIDEN MUKAISESTI. TERIEN TAI MUIDEN TERÄJÄRJESTELMÄN OSIEN VIRHEELLINEN ASENNUS VOI JOHTAA VAKAVIIN HENKILÖVAHINKOIHIN.



**VAARA: Vakavan henkilövahingon vaaran vähentämiseksi katkaise laitteesta virta, irrota turva-avain ja poista akut ennen säätämistä tai varusteiden irrottamista tai asentamista.** Tahaton käynnistyminen voi johtaa henkilövahinkoihin.

## Varateriä on saatavilla paikallisesta valtuutetusta huoltopalvelusta.

Tämä leikkuri vaatii varateriä: DT20902. Leikkaa 38 mm x 89 mm puukappaletta **42** (pituus noin 61 cm), jotta terät eivät pyörisi teräkokoonpanon pultin **43** irrottamisen aikana.



**VAROITUS:** Käytä käsineitä ja suojalaseja. Käännä ruohonleikkuri kyljelleen. Varo leikkurin teräviä teriä.

1. Aseta leikkuri sivulleen niin, että pyörät ovat tasaisesti maassa.
2. Aseta 38 mm x 89 mm puukappale **42** teräkokoonpanon **47** ja alustan ulokkeen väliin Kuvan V mukaisesti, jotta terien kierto estyy.
3. Irrota ja poista teräkokoonpanon pultti **43** kiertämällä sitä vastapäivään 14 mm (9/16") avaimella **44** (ei kuulu pakkaukseen) Kuvan V, W mukaisesti.
4. Poista avaimellinen välikappale **45** ja teräkokoonpano **47** teräkselista **49**.
5. Kiinnitä teräkokoonpano **47** ruuvipenkkiin **34** Kuvan X mukaisesti.
6. Irrota neljä terämutteria **51** kiertämällä niitä vastapäivään 14 mm (9/16") avaimella **44** (ei kuulu pakkaukseen) Kuvan X mukaisesti. Irrota ensin kaksi terämutteria **51** terässä **1 53** ja poista terä **1**. Irrota sitten kaksi terämutteria **51** terässä **2 52** ja vedä terä **2** navasta **48**. **HUOMAA:** Leikkurin terissä **53** ja **52** on avaimelliset asennusreiät **55**, jotka mahdollistavat niiden asentamisen napaan **48** vain oikeassa suunnassa.
7. Tarkista kaikkien osien kunto ja vaihda tarvittaessa.
8. Asenna teroitettut tai uudet terät napaan **48** Kuvan Y, Z mukaisesti.
9. Terä **2 52** asennetaan ensin, pultin reiät kohdistetaan ulkoisiin terätappeihin **56** ja avaimelliseen asennusreikään **55** navassa **48** Kuvan Y mukaisesti. **HUOMAA:** Varmista, että avaimellinen asennusreikä **55** kytkee avaimen **57** napaan **48** Kuvan Y mukaisesti. Avaimen **57** tulee tulla ulos terästä **2 52**.
10. Terä **1 53** asennetaan toisena, pultin reiät kohdistetaan sisäisiin terätappeihin **58** ja avaimelliseen asennusreikään **55** navassa **48** Kuvan Z mukaisesti. **HUOMAA:** Varmista, että avaimellinen asennusreikä **55** kytkee avaimen **57** napaan **48** ja on tasaisesti Kuvan Z mukaisesti. **HUOMAA:** Jos terä **1 53** ei ole tasaisesti avaimen **57** nähden navassa **48**, terät on asennettu väärässä järjestyksessä ja ne on käännettävä.
11. Kierrä neljä terämutteria **51** terätappeihin **56** ja **58** Kuvan Y, Z mukaisesti. Kiristä neljä terämutteria **51** käsin. **HUOMAA:** Kun teroitettut tai uudet terät vaihdetaan napaan **48**, varmista, että terän alaosassa oleva merkintä **Ruohopuoli** osoittaa maahan, kun leikkuri palautetaan normaaliin pystyasentoon.
12. Kiinnitä teräkokoonpano **47** ruuvipenkkiin **34**. Kiristä neljä terämutteria **51** kiertämällä niitä myötäpäivään 14 mm (9/16") avaimella **44** (ei kuulu pakkaukseen). Kiristä neljä terämutteria **51** arvoon 18–27 Nm (13–20 ft).



- Asenna teräkökönpäno **47** ja avaimellinen välikappale **45** tässä järjestyksessä teräkseliin **49** Kuvan AA mukaisesti. **HUOMAA:** Kohdista avaimet **46** avaimellisessa välikappaleessa **45** avaimen syvennyksiin **59** teräkselisellä **49** Kuvan AA mukaisesti.
- Asenna teräkökönpänon pultti **43** ja kiristä käsin.
- Aseta 38 mm x 89 mm puukappale **42** teräkökönpänon **47** ja alustan ulokkeen väliin Kuvan BB mukaisesti, jotta terien kierto estyy.
- Kiristä teräkökönpänon pultti **43** hyvin 14 mm (9/16") avaimella **44** (ei kuulu pakkaukseen). Kiristä teräkökönpänon pultti **43** arvoon 50–68 Nm (37–50 ft-lbs).
- Palauta leikkuri normaaliin pystyasentoon.

## Terän teroittaminen

TERÄVÄ TERÄ LEIKKAA RUOHOA PARHAITEN. TYLSÄ TERÄ EI LEIKKAA RUOHOA SIISTISTI.

**VAROITUS:** Käytä suojäkäsineitä ja asianmukaisia suojalaseja, kun irrotat, teroitat ja kiinnität teriä. Varmista, että turva-avain ja akut on irrotettu.

Normaalioloissa yleensä riittää, kun terät teroitetaan kaksi kertaa kesässä. Hiekka tylsyyttää terän nopeasti. Jos ruoho kasvaa hiekkamaassa, terää voi joutua teroittamaan useammin. **VAIHDA VÄÄNTYNEET TAI VAURIOITUNEET TERÄT VÄLITTÖMÄSTI.**

### Terän teroittamisessa huomioitavaa:

- Varmista, että terän tasapaino säilyy.
- Säilytä terien alkuperäinen teroituskulma.
- Teroita leikkaavat kohdat terän molemmin puolin ja poista metallia saman verran molemmilta puolilta.

## Terän teroittaminen ruuvipenkissä (Kuva Y, CC)

- Varmista aina ennen terien irrottamista, että lisäkahva on vapautettu, terät ovat pysähtyneet ja turva-avain sekä akut on irrotettu.
- Poista terät leikkurista. Lue kohta **Terien irrottaminen ja asentaminen**.
- Kiinnitä terä **53** tai **52** ruuvipenkkiin **34**.
- Käytä suojalaseja ja -käsineitä ja varo viiltoja.
- Viilaa terän leikkauspinnat hienolla viillalla **54** (ei kuulu pakkaukseen) tai hiomakivellä (ei kuulu pakkaukseen). Säilytä alkuperäinen leikkauskulma.
- Tarkista terän tasapaino. Katso kohta **Terän tasapainottaminen**.
- Vaihda leikkurin terät ja kiristä hyvin.

## Terän tasapainottaminen (Kuvat Y, CC, DD)

Tarkista kunkin terän **53** tai **52** tasapaino asettamalla avaimellinen asennusreikä **55** naulaan tai pyöreään ruuvitaltaan **33**, joka on kiinnitetty ruuvipenkkiin **34** vaaka-asennossa. Jos jokin terän pää pyörii alaspäin, viilaa laskevan pään terävää reunaa. Terä on tasapainotettu, kun kumpikaan pää ei painu alas.

## Puhdistaminen (Kuva A)

**VAROITUS:** Puhalla liat ja pöly pois kaikista ilma-aukoista vähintään kerran viikossa puhtaalla ja kuivalla ilmalla. Silmävammojen minimoimiseksi tämän toimenpiteen aikana tulee aina käyttää hyväksytyjä suojalaseja ja hengityssuojaa.

**VAROITUS:** Älä koskaan puhdista muita kuin metallipintoja liuottimien tai muiden voimakkaiden kemikaalien avulla. Nämä kemikaalit voivat heikentää näissä osissa käytettyjä muovimateriaaleja. Käytä vain vedellä ja miedolla pesuaineella kostutettua kangasta. Älä päästä mitään nestettä laitteen sisään. Älä upota mitään laitteen osaa nesteeseen.

- Vapauta lisäkahva **8** leikkurin sammuttamiseksi, ja anna terien pysähtyä.
- Poista akut ja turva-avain.
- Irrota alustan alapintaan mahdollisesti tarttunut leikkujäte. Älä suihkuta vettä tai muita nesteitä.
- Tarkista useiden käyttökertojen jälkeen kiinnikkeiden pitävyyttä.

## Korroosio (Kuva A)

Lannoitteet ja muut puutarhojen kemikaalit sisältävät aineita, jotka voivat edistää metallien korroosiota. Jos ruohonleikkurin käyttöalueelle on levitetty lannoitteita tai kemikaaleja, ruohonleikkuri on puhdistettava heti käytön jälkeen seuraavasti:

Sammuta ruohonleikkuri vapauttamalla lisäkahva **8** ja poista akku ja irrota turva-avain. Pyyhi lannoitteelle altistuneet osat kostealla rievulla.

**HUOMIO:** Leikkuriin ei saa suihkuttaa tai kaataa vettä sen puhdistamiseksi. Älä säilytä laitetta lannoitteiden tai kemikaalien päällä tai niiden lähellä. Muutoin seurauksena voi olla nopea korroosio.

## Voiteleminen

Tätä sähkötyökalua ei tarvitse voidella.

## Ympäristön suojeleminen



Tuotteet/akut ovat kierrätettäviä, mutta jos niissä on rasitetun roskakorin merkki, niitä ei saa hävittää tavallisen kotitalousjätteen mukana. Anna paristojen tyhjentä kokonaan ja lajittele ne. Irrota mahdolliset valonlähteet tuotteesta, jos mahdollista. Käyttäjän vastuulla on poistaa henkilötiedot tuotteesta. Vie jätteet sitten viralliseen keräyspisteeseen tai vastaavalle jälleenmyyjälle, joka ottaa ne usein vastaan ilmaiseksi. Pakkaukset tulee hävittää merkityn materiaalikoodin perusteella. Käyttö- ja turvallisuusohjeet tulee hävittää vasta sitten, kun kyseessä oleva tuote on poistettu käytöstä.

Pyydä paikalliselta viranomaiselta lisätietoa jätehuollosta. Lisätietoa on saatavilla osoitteessa [www.2helpU.com](http://www.2helpU.com) ja skannaamalla yllä oleva QR-koodi.

## VIANMÄÄRITYSOPAS



**VAARA: Vakavan henkilövahinkovaaran välttämiseksi laite tulee kytkeä pois päältä ja turva-avain sekä akku irrottaa ennen laitteen säätämistä tai liitososien tai lisävarusteiden poistamista/asentamista.** *Tahaton käynnistyminen voi johtaa henkilövahinkoihin.*

Pyydä tarvittaessa lisätietoa tuotteesta ottamalla yhteyttä paikalliseen DEWALT -huoltopalveluun.

### ONGELMA

### RATKAISU

Ruohonleikkuri ei toimi, kun lisäkahva on aktivoitu	<p>Varmista, että turva-avain on kunnolla paikallaan ja että virtapainiketta on painettu.</p> <p>Vapauta lisäkahva. Kytke leikkuri pois päältä. Irrota turva-avain ja akut. Käännä ruohonleikkuri sivulleen ja tarkista, että terät pääsevät pyörimään esteettä.</p> <p>Tarkista, että akkuportti on puhdas ja että akku on kiinnitetty kunnolla.</p> <p>Onko akut ladattu täyteen? Tarkista varaustila painamalla painiketta.</p> <p>Jos kahvan taiton ilmaisin <b>15</b> on syttynyt, katso tämän ohjekirjan kohta <b>Nosta yhden kosketuksen kahva</b>.</p>
Terän moottori pysähtyy kesken käytön	<p>Vapauta lisäkahva. Kytke leikkuri pois päältä. Irrota turva-avain ja akut. Käännä ruohonleikkuri sivulleen ja tarkista, että terät pääsevät pyörimään esteettä.</p> <p>Nosta leikkauskorkeus ylimmälle tasolle ja käynnistä ruohonleikkuri.</p> <p>Tarkista, että akkuportti on puhdas.</p> <p>Onko akut ladattu täyteen? Tarkista varaustila painamalla painiketta.</p> <p>Vältä ylikuormittamista leikkuria. Hidasta vauhtia tai nosta leikkauskorkeutta.</p> <p>Jos ylikuormenemisen ilmaisin <b>13</b> on syttynyt, anna akkujen ja leikkurin jäähtyä. Kun ne ovat jäähtyneet, käynnistä leikkuri uudelleen ja jatka leikkaamista korkeammalla leikkuualustalla.</p>
Yhden kosketuksen kahva <b>1</b> ei lukitu säilytysasentoon	<p>Varmista, että kaksi säilytysalppaa <b>30</b> yhden kosketuksen kahvan <b>1</b> putkien alaosassa ponnahtavat ulospäin ennen kuin yhden kosketuksen kahva <b>1</b> lasketaan säilytysasentoon.</p> <p>Pääkahvan <b>4</b> tulee kytkeytyä kokonaan kahvan ikkunoihin <b>29</b>. Jos ne eivät kytkeydy Kuvan E mukaisesti, paina pääkahvaa <b>4</b> kahvan tukea <b>2</b> kohti, kunnes kuulet kaksi napsahdusta ja kahvan ikkunoiden <b>29</b> molemmat puolet sulkeutuvat Kuvan F mukaisesti.</p>
Itsekulun moottori pysähtyy käytön aikana	<p>Katkaise itseliikkuvan ruohonleikkurin virta.</p> <p>Puhdista itsekulun moottorikotelo jäämistä.</p> <p>Tarkista, että pyörät pyörivät vapaasti.</p>
Ruohonleikkuri käy mutta teho on heikko tai se ei katkaise kaikkea ruohoa	<p>Onko akut ladattu täyteen? Tarkista varaustila painamalla painiketta.</p> <p>Sammuta ruohonleikkuri vapauttamalla lisäkahva. Irrota turva-avain ja akut. Käännä ruohonleikkuri kyljelleen ja tee seuraavat tarkistukset:</p> <ul style="list-style-type: none"> <li>• Terien terävyys - Pidä terät aina terävinä.</li> <li>• Alustaan ja poistoaukkoon mahdollisesti kertynyt ruohosilppu.</li> </ul> <p>Leikkaustaso on ehkä säädetty olosuhteisiin nähden liian alas. Nosta leikkaustasoa.</p>
Ruohonleikkuri on raskas työntää	<p>Terän teroituksen ilmaisin <b>16</b> syttyy, kun terät vaativat huoltoa. Teroita tai vaihda terät, katso tämän ohjekirjan kohta <b>Terän teroittaminen</b>.</p> <p>Sammuta ruohonleikkuri vapauttamalla lisäkahva. Irrota turva-avain ja akut. Nosta leikkauskorkeutta, jotta ruohon vastus vähenee. Tarkista kaikkien pyörien esteetön pyörintä.</p>
Ruohonleikkuri on normaalia äänekkäämpi ja tärisee	<p>Jos ylikuormenemisen ilmaisin <b>13</b> on syttynyt, anna akkujen ja leikkurin jäähtyä. Kun ne ovat jäähtyneet, käynnistä leikkuri uudelleen ja jatka leikkaamista korkeammalla leikkuualustalla.</p> <p>Sammuta ruohonleikkuri vapauttamalla lisäkahva. Irrota turva-avain ja akut. Käännä ruohonleikkuri kyljelleen ja tarkista, ettei terä ole vääntynyt tai muuten vahingoittunut. Jos terä on vahingoittunut, vaihda sen tilalle DEWALTin vaihtoterä. Jos ruohonleikkurin alusta on vahingoittunut, toimita leikkuri valtuutettuun DEWALT -huoltopalveluun.</p> <p>Näkyviä terävaurioita ei ole havaittavissa, mutta ruohonleikkuri silti tärisee: Sammuta ruohonleikkuri vapauttamalla lisäkahva. Irrota turva-avain ja akut. Pura koko teräkokoonpano osion <b>Terien irrotus ja asennus</b> mukaisesti. Poista mahdolliset jäämät ja puhdista kaikki osat. Asenna osat takaisin osion <b>Terien irrotus ja asennus</b> mukaisesti. Jos ruohonleikkuri edelleen tärisee, toimita se valtuutettuun DEWALT -huoltopalveluun.</p>
Ruohonleikkuri ei kerää leikattua ruohoa talteen pussiin	<p>Poistoaukko on tukossa. Sammuta ruohonleikkuri vapauttamalla lisäkahva. Irrota turva-avain ja akut. Puhdista poistoaukko leikkujätteestä.</p> <p>Lyhennä leikattavaa määrää nostamalla leikkauskorkeutta.</p> <p>Pussi on täynnä. Tyhjennä pussi useammin.</p>

# DCMWP134 2X18V GRÄSKLIPPARE

## DCMWSP156 2X18V SJÄLVGÅENDE GRÄSKLIPPARE

**! VARNING:** Läs alla säkerhetsvarningar, instruktioner, illustrationer och specifikationer i den här handboken, inklusive batteri- och laddaravsnitten som finns i en originalverktögsmanual eller den separata manualen för batterier och laddare.

Handböcker kan erhållas genom att kontakta kundtjänst (se baksidan av denna handbok).

### Tekniska data

		DCMWP134	DCMWSP156
Spänning	$V_{DC}$	2x18	2x18
Batterityp		Litiumjon	Litiumjon
Varvtal obelastad	/min	2300	2300
Maximal hastighet	/min	2500	2500
Knivlängd	cm	53	53
Vikt	kg	28	30
Buller- och vibrationsvärden (triax vektorsumma) i enlighet med EN62841-1			
$L_{PA}$ (emissionsljudtrycksnivå)	dB(A)	77	77
K (osäkerhet för angiven ljudnivå)	dB(A)	3	3
$L_{WA}$ (ljudnivå)	dB(A)	83	83
K (osäkerhet för angiven ljudnivå)	dB(A)	0,8	0,8
Vibrationspåverkan på hand/arm:			
Vibrationsemissionsvärde $a_{H1}$	$m/s^2$	2,5	2,5
Osäkerhet K	$m/s^2$	1,5	1,5

Den vibrations- och/eller bulleremissionsnivå som anges i detta informationsblad har uppmätts i enlighet med ett standardiserat test som anges i EN62841 och det kan användas för att jämföra ett verktyg med ett annat. Den kan användas för att få fram en preliminär uppskattning av exponeringen.

**! VARNING:** Den deklarerade vibrations- och/eller bulleremissionsnivå som anges gäller vid verktygets huvudsakliga användning. Om verktyget emellertid används för andra tillämpningar, med andra tillbehör, eller om det är dåligt underhållet kan vibrations- och/eller bulleremissionsnivån avvika. Detta kan avsevärt öka exponeringsnivån under hela arbetsperioden.

En uppskattning av exponeringsnivån för vibrationer och/eller buller bör dessutom ta med i beräkningen de gånger verktyget är avstängt, eller när det är igång utan att utföra arbete. Detta kan avsevärt minska exponeringsnivån under hela arbetsperioden.

Identifiera ytterligare säkerhetsåtgärder för att skydda operatören från effekterna av vibrationer och/eller buller såsom att: underhålla verktyget och tillbehören, hålla händerna varma (relevant för vibrationer), organisera arbetsmönster.

### EG-försäkran om överensstämmelse Maskindirektiv



#### 2x18V gräsklippare DCMWP134, DCMWSP156

DeWALT garanterar att produkterna som beskrivs under **Tekniska data** uppfyller: 2006/42/EG, EN 62841-1:2015 + A11:2022; EN IEC 62841-4-3:2021 + A11:2021.

Dessa produkter överensstämmer även med direktiven 2014/30/EU och 2011/65/EU.

2000/14/EG, Gräsklippare,  $50 < L \leq 70$ , Bilaga VI DEKRA Testing and Certification GmbH, Handwerkstraße 15, 70565 Stuttgart, Tyskland

Anmält organ, ID-nr.: 0158

Den akustiska effekten enligt 2000/14/EG (Artikel 12, bilaga VI,  $50 < L \leq 70$  cm):

$L_{WA}$  (uppmätt ljudeffekt) 83 dB(A)

Osäkerhet (K) = 0,8 dB(A)

$L_{WA}$  (garanterad ljudeffekt) 88 dB(A)

För mer information, kontakta DeWALT på följande adress eller se baksidan av bruksanvisningen.

Undertecknad är ansvarig för sammanställning av den tekniska filen och gör denna förklaring på DeWALTs vägnar.

Markus Rompel  
Vice-President Engineering, PTE-Europe  
DeWALT, Richard-Klinger-Straße 11,  
65510, Idstein, Tyskland  
08.24.2023



**VARNING:** För att minska risken för personskada, läs instruktionshandboken.

### Definitioner: Säkerhetsriktlinjer

Nedanstående definitioner beskriver allvarighetsnivån för varje signalord. Var god läs handboken och uppmärksamma dessa symboler.



**FARA:** Indikerar en omedelbart riskfylld situation som, om den inte undviks, **kommer att resultera i dödsfall eller allvarlig personskada.**



**VARNING:** Indikerar en potentiellt riskfylld situation som, om den inte undviks, **skulle kunna resultera i dödsfall eller allvarlig personskada.**



**SE UPP:** Indikerar en potentiellt riskfylld situation som, om den inte undviks, **kan resultera i mindre eller medelmåttig personskada.**

**OBSERVERA:** Anger en praxis som **inte är relaterad till personskada** som, om den inte undviks, **skulle kunna resultera i egendomsskada**.



Anger risk för elektrisk stöt.



Anger risk för eldsvåda.

## SÄKERHETSVARNINGAR, ALLMÄNT ELVERKTYG



**WARNING:** Läs alla säkerhetsvarningar, instruktioner, illustrationer och specifikationer som levereras med detta elverktyg. Underlåtenhet att läsa alla instruktioner som listas här nedan kan resultera i elektrisk stöt, eldsvåda och/eller allvarlig personskada.

## SPARA ALLA VARNINGAR OCH INSTRUKTIONER FÖR FRAMTIDA REFERENS

Termen "elverktyg" i varningarna syftar på ditt starkströmsdrivna (sladdanslutna) elverktyg eller batteridrivna (sladdlösa) elverktyg.

### 1) Säkerhet på Arbetsområdet

- Håll arbetsområdet rent och ordentligt upplyst.** Belamrade eller mörka områden inbjuder till olyckor.
- Använd inte elektriska verktyg i explosiva atmosfärer, såsom i närvaron av lättantändliga vätskor, gaser eller damm.** Elektriska verktyg ge upphov till gnistor som kan antända dammet eller ångorna.
- Håll barn och åskådare borta meda du arbetar med ett elverktyg.** Distractioner kan göra att du förlorar kontrollen.

### 2) Elektrisk Säkerhet

- Kontakterna till elverktyget måste matcha uttaget. Modifiera aldrig kontakten på något sätt. Använd inte några adapterpluggar med jordanslutna (jordade) elektriska verktyg.** Omodifierade kontakter och matchande uttag minskar risken för elektrisk stöt.
- Undvik kroppskontakt med jordanslutna eller jordade ytor såsom rör, värmeelement, spisar och kylskåp.** Det finns en ökad risk för elektrisk chock om din kropp är jordansluten eller jordad.
- Utsätt inte elektriska verktyg för regn eller våta förhållanden.** Vatten som kommer in i ett elverktyg ökar risken för elektrisk stöt.
- Missbruka inte sladden. Använd aldrig sladden till att bära, dra eller koppla bort elverktyget från strömmen. Håll sladden borta från värme, olja, skarpa kanter eller rörliga delar.** Skadade eller tilltrasslade sladdar ökar risken för elektrisk stöt.
- När du arbetar med ett elverktyg utomhus, använd en förlängningsladd som passar för utomhusanvändning.** Användning av en sladd som passar för utomhusanvändning minskar risken för elektrisk stöt.
- Om arbete med ett elverktyg i en fuktig lokal är oundvikligt, använd ett uttag som är skyddat med jordfelsbrytare (RCD).** Användning av en RCD minskar risken för elektrisk stöt.

### 3) Personlig Säkerhet

- Var vaksam, ha koll på vad du gör och använd sunt förnuft när du arbetar med ett elverktyg. Använd inte ett elverktyg när du är trött eller påverkad av droger, alkohol eller medicinering.** Ett ögonblicks ouppmärksamhet när du arbetar med elektriska verktyg kan resultera i allvarlig personskada.
- Använd personlig skyddsutrustning. Bär alltid ögonskydd.** Skyddsutrustning såsom dammfilterskydd, halksäkra säkerhetskor, skyddshjälm eller hörselskydd som används för lämpliga förhållanden minskar personskadorna.
- Förebygg oavsiktlig igångsättning. Se till att strömbrytaren är i frånläge innan du ansluter till strömkällan och/eller batteripaketet, plockar upp eller bär verktyget.** Att bära elektriska verktyg med ditt finger på strömbrytaren eller att strömsätta elektriska verktyg som har strömbrytaren på är att invitera olyckor.
- Avlägsna eventuell justeringsnyckel eller skiftnyckel innan du sätter på elverktyget.** En skiftnyckel eller en nyckel som sitter kvar på en roterande del av elverktyget kan resultera i personskada.
- Böj dig inte för långt. Bibehåll alltid ordentlig fotfäste och balans.** Detta möjliggör bättre kontroll av elverktyget i oväntade situationer.
- Klä dig ändamålsenligt. Bär inte lösa kläder eller smycken. Håll hår och kläder borta från delar i rörelse.** Lösa kläder, smycken eller långt hår kan fastna i delar i rörelse.
- Om det finns anordningar för anslutning av apparater för dammutrensning och insamling, se till att dessa är anslutna och används på ett korrekt sätt.** Användning av dammuppsamling kan minska damm-relaterade faror.
- Bli inte vårdslös och ignorera inte säkerhetsprinciperna trots att du är van att använda verktyg.** Vårdslöst handlande kan leda till allvarlig kroppsskada på en bråkdel av en sekund.

### 4) Användning och Skötsel av Elverktyg

- Tvinga inte elverktyget. Använd det korrekta elverktyget för din tillämpning.** Det korrekta elverktyget gör arbetet bättre och säkrare vid den hastighet för vilket det konstruerades.
- Använd inte elverktyget om strömbrytaren inte sätter på och stänger av det.** Ett elverktyg som inte kan kontrolleras med strömbrytaren är farligt och måste repareras.
- Dra ur kontakten från strömkällan och/eller batteripaketet, om det är lösttagbart, från elverktyget innan du gör några justeringar, byter tillbehör eller lägger elverktygen i förvaring.** Sådana förebyggande säkerhetsåtgärder minskar risken att oavsiktligt starta elverktyget.
- Förvara elektriska verktyg som inte används utom räckhåll för barn, och låt inte personer som**

**är obekanta med elverktyget eller med dessa instruktioner använda elverktyget.** Elektriska verktyg är farliga i händerna på utbildade användare.

- e) **Underhåll elektriska verktyg. Kontrollera för feljustering eller om rörliga delar har fastnat, bristning hos delar och andra eventuella förhållanden som kan komma att påverka elverktygets funktion. Om det är skadat, se till att elverktyget blir reparerat före användning.** Många olyckor orsakas av dåligt underhållna elektriska verktyg.
- f) **Håll kapningsverktyg vassa och rena.** Ordentligt underhållna kapningsverktyg med vassa sågkanter är mindre sannolika att fastna och är lättare att kontrollera.
- g) **Använd elverktyget, tillbehören och verktygsattsarna, etc. i enlighet med dessa instruktioner, och ta hänsyn till arbetsförhållandena och det arbete som ska utföras.** Användningen av elverktyget för andra verksamheter än de som det är avsett för skulle kunna resultera i en farlig situation.
- h) **Se till att handtagen och greppytorna är torra och fria från olja och fett.** Hala handtag och greppytor förhindrar säker hantering och kontroll av verktyget i oväntade situationer.

## 5) Användning och Skötsel av Batteridrivna Verktyg

- a) **Ladda endast med den laddare som är specificerad av tillverkaren.** En laddare som passar till en typ av batteripaket kan ge upphov till brandfara när den används tillsammans med ett annat batteripaket.
- b) **Använd elverktygen enbart med därtill avsedda batteripaket.** Användning av andra batteripaket kan ge upphov till skaderisk och eldsvåda.
- c) **När batteripaketet inte används, håll det borta från andra metallföremål, såsom gem, mynt, nycklar, spikar, skruvar eller andra små metallföremål som kan skapa en förbindelse från ena polen till den andra.** Kortslutning av batteripolerna kan ge upphov till brännskador eller eldsvåda.
- d) **Under missbruksförhållanden kan vätska komma ut från batteriet, undvik kontakt med denna. Om kontakt oavsiktligt inträffar, spola med vatten. Om vätska kommer i kontakt med ögonen, uppsök medicinsk hjälp.** Vätska som kommer ut från batteriet kan ge upphov till irritation eller brännskador.
- e) **Använd inte ett batteripaket eller ett verktyg som är defekt eller modifierat.** Defekta eller modifierade batterier kan fungera oförutsägbart och ge upphov till brand, explosion eller risk för kroppsskador.
- f) **Utsätt inte batteripaketet eller verktyget för eld eller höga temperaturer.** Utsättande för eld eller temperaturer över 130 °C kan orsaka en explosion.
- g) **Följ alla instruktioner gällande laddningen och ladda inte batteripaketet eller verktyget utanför det temperaturområde som anges i bruksanvisningen.** Att ladda på fel sätt eller utanför

det angivna temperaturområdet kan skada batteriet och höjer brandrisken.

## 6) Service

- a) **Se till att ditt elverktyg får service av en kvalificerad reparatör, som endast använder identiska ersättningsdelar.** Detta säkerställer att elverktygets säkerhet bibehålles.
- b) **Gör aldrig service på skadade batteripaket.** Service av batteripaket bör endast genomföras av tillverkaren eller auktoriserade tjänsteleverantörer.

## Säkerhetsvarningar gräsklippare

1. **Utsätt inte gräsklipparen för regn eller våta förhållanden.** Detta kan öka risken för elektriska stötår.
2. **Använd inte gräsklipparen under dåliga väderförhållanden, särskilt när det är risk för åska.** Detta minskar risken för åsknedslag.
3. **Inspektera noggrant området för vilda djur där gräsklipparen ska användas.** Vilda djur kan skadas av gräsklipparen under drift.
4. **Kontrollera noggrant det område där gräsklipparen ska användas och ta bort alla stenar, pinnar, ledningar, ben och andra främmande föremål.** Ivägslungade föremål kan orsaka personskador.
5. **Innan användning ska du alltid kontrollera visuellt om kniven, knivmuttern eller knivenheten är slitna eller skadade.** Slitna eller skadade delar ökar risken för skador.
6. **Kontrollera ofta att gräsupsamlaren inte är utsliten eller är felinriktad.** En sliten eller skadad gräsupsamlare kan öka risken för personskador.
7. **Behåll skydden på plats. Skydden måste fungera och vara korrekt monterade.** Ett skydd som är löst, skadat eller inte fungerar korrekt kan orsaka personskador.
8. **Håll alla kylflötsöppningar fria från skräp.** Blockerade kylflötsöppningar kan leda till överhettning eller risk för brand.
9. **Bär alltid halkfria och skyddande skor när du använder gräsklipparen. Använd inte gräsklipparen när du är barfota eller använder öppna sandaler.** Detta minskar risken för skador på fötterna från kontakt med den roterande kniven.
10. **Bär alltid långbyxor när du använder gräsklipparen.** Exponerad hud ökar sannolikheten för skador från utslungade föremål.
11. **Använd inte gräsklipparen i vått gräs. Gå med produkten. Spring aldrig.** Detta minskar risken för att halka och falla vilket kan leda till personskador.
12. **Klipp inte på överdrivet branta sluttningar.** Detta minskar risken för förlust av kontroll, halka och fall vilket kan leda till personskada.
13. **När du arbetar i sluttningar, var alltid säker på ditt fotfäste, arbeta alltid tvärs över sluttningar, aldrig upp eller ner och iaktta extrem försiktighet när du byter riktning.** Detta minskar risken för förlust av kontroll, halka och fall vilket kan leda till personskada.

14. **Var extra försiktig när du backar eller drar gräsklipparen mot dig. Var alltid medveten om din omgivning.** Detta minskar risken för att snubbla under drift.
15. **Rör inte vid knivar och andra farliga rörliga delar medan de fortfarande är i rörelse.** Detta minskar risken för skador från rörliga delar.
16. **När material som fastnat tas bort eller rengöring görs på enheten, se till att alla strömbrytare är avstängda och att batteriet är borttaget eller frånkopplat.** Övntad start av gräsklipparen kan resultera i allvarliga personskador.
17. **Stoppa kniven om maskinen måste lutas för transport när du passerar ytor annat än gräs och när du transporterar maskinen till och från det område som ska klippas.**
18. **Luta inte maskinen när du slår på motorn.**
19. **Stoppa maskinen och ta ur säkerhetsnyckeln och löstagbara batteri(er), se till att alla rörliga delar har stannat helt.**
  - Inspektera maskinen för skador och gör reparationer innan du startar och använder gräsklipparen om du har kört på något.
  - Om maskinen börjar vibrera onormalt och sedan omedelbart inspektera för skador, byt ut eller reparera alla skadade delar och kontrollera och dra åt eventuella lösa delar.
20. **Töm gräsupsamlaren före förvaring.**

## Säkerhetsinstruktioner



**VARNING:** Vid användning av sladdlösa redskap ska grundläggande säkerhetsanvisningar, inklusive nedanstående, alltid följas. Detta för att minska risken för brand, stötar, personskador och materialskador.



**VARNING:** Vid användning av maskinen ska säkerhetsföreskrifterna följas. För din egen och närvarande personers säkerhet bör du läsa dessa instruktioner innan du använder maskinen. Spara instruktionerna för senare bruk.

- Läs hela den här bruksanvisningen noggrant innan du börjar använda apparaten.
- Användningsområdet beskrivs i den här bruksanvisningen. Användning av andra tillbehör eller tillsatser eller andra åtgärder som utförs med apparaten än de som rekommenderas i den här bruksanvisningen kan leda till personskador.
- Spara den här bruksanvisningen för framtida bruk.

## SPARA ALLA VARNINGAR OCH INSTRUKTIONER FÖR FRAMTIDA REFERENS

### Använda din apparat

Var alltid försiktig när du använder apparaten.

- Apparaten är inte avsedd att användas av unga eller oerfarna personer utan övervakning.
- Apparaten ska inte användas som leksak.
- Låt inte barn eller djur komma i närheten av arbetsområdet eller röra vid apparaten.

- Om det finns barn i närheten när du använder apparaten ska de övervakas noga.
- Använd det endast på torra ställen. Skydda apparaten från väta.
- Doppa aldrig ned apparaten i vatten.
- Öppna inte höljiet. Det finns inga användarservicebara delar på insidan.
- För att undvika explosionsrisk bör du inte använda apparaten i omgivningar med brandfarliga vätskor, gaser eller damm.
- Innan användning ska du alltid kontrollera om kniven, knivmuttern eller klippmontaget är slitna eller skadade. Byt ut slitna eller skadade komponenter i set för att bevara balansen.
- Använd inte maskinen i närheten av andra människor, främst barn eller husdjur.
- Kom ihåg att det är användaren som ansvarar för olyckor och risker som andra människor eller deras egendom utsätts för.

### Innan användning

- Bär alltid kraftiga skor och långbyxor när du använder maskinen. Använd inte maskinen när du är barfota eller använder öppna sandaler. Undvik att använda kläder som sitter löst eller som ha hängande snören eller öglor.
- Inspektera alltid området noggrant där maskinen ska användas och rensa bort alla föremål som kan kastas iväg av maskinen.
- Innan användning ska du alltid kontrollera om kniven, knivmuttern eller knivenheten är slitna eller skadade. Byt slitna eller skadade komponenter i satser för att bibehålla balansen. Byt skadade eller oläsliga etiketter.

### Efter användning

- När apparaten inte används ska den förvaras på en torr plats med god ventilation och utom räckhåll för barn.
- Barn ska inte ha åtkomst till förvarade apparater.
- När apparaten förvaras eller transporteras i en bil ska det placeras i bagageutrymmet eller spännas fast så att det inte rör sig vid plötsliga ändringar av hastighet eller riktning.

### Kontroll och reparationer

- Innan användning bör du kontrollera att apparaten är hel och att inga delar är skadade. Kontrollera att inga delar är trasiga, att strömbrytaren fungerar och att inget annat föreligger som kan påverka dess funktion.
- Använd inte apparaten om någon del har skadats eller gått sönder.
- Låt en auktoriserad verkstad reparera eller byta ut skadade eller trasiga delar.
- Försök aldrig ta bort eller byta ut andra delar än dem som anges i den här bruksanvisningen.
- Var försiktig när du justerar gräsklipparen så att inte fingrarna fastnar mellan knivar/delar som rör sig och maskinens fasta delar.
- När du reparerar knivarna ska du tänka på att knivarna kan roteras även om strömmen är avstängd.

## Ytterligare säkerhetsanvisningar för gräsklippare

- Transportera inte maskinen medan strömkällan är påslagen.
- Håll gräsklipparen i ett stadigt grepp med båda händerna vid användning.
- Om du någon gång behöver luta gräsklipparen ska du ha båda händerna i rätt läge för användning när gräsklipparen lutas. Håll båda händerna i rätt läge för användning tills gräsklipparen åter står på marken.
- Lyssna aldrig på radio eller musik i hörlurar när du använder gräsklipparen.
- Försök aldrig justera hjulhöjden medan motorn är igång eller när säkerhetsnyckeln sitter på sin plats.
- Om gräsklipparen kör fast ska du släppa säkerhetsbygeln för att stänga av den och vänta tills kniven stannat innan du försöker att ta bort det som fastnat eller tar bort något från klipparens undersida.
- Håll händerna och fötterna borta från knivområdet.
- Håll bladen vassa. Använd alltid skyddshandskar när du hanterar gräsklipparens kniv.
- Om du använder gräsuppsamlaren bör du regelbundet kontrollera att den inte är utsliten eller har skadats. Om den är alltför sliten bör du för din egen säkerhet byta ut gräsuppsamlaren mot en ny.
- Var extra försiktig när du backar eller drar gräsklipparen mot dig.
- Ha inte händer eller fötter i närheten av eller under gräsklipparen. Stå aldrig framför utmatningsöppningarna.
- Rensa området där gräsklipparen ska användas från stenar, grenar, ledningar, leksaker, ben osv. eftersom de kan kastas iväg av knivarna. Föremål som träffas av knivarna kan orsaka allvarliga personskador. Stanna bakom handtaget när motorn är igång.
- Var inte barfota och bär inte sandaler när du använder gräsklipparen. Bär alltid kraftiga skor.
- Dra inte gräsklipparen baklänges om det inte är absolut nödvändigt. Titta alltid nedåt och bakåt innan och medan du drar gräsklipparen baklänges.
- Rikta aldrig utmatningen mot någon annan. Undvik utmatning mot en vägg eller ett hinder. Material kan studsas tillbaka mot användaren. Släpp säkerhetsbygeln för att stänga av gräsklipparen och låt kniven stanna innan du korsar grusområden.
- Använd inte gräsklipparen om inte gräsuppsamlare, utkastarskydd, bakre skydd och andra säkerhetsanordningarna är monterade och fungerar. Kontrollera alla skydd och säkerhetsanordningarna regelbundet för att säkerställa att de är hela och fungerar som de ska. Byt ut skadade skydd och säkerhetsanordningar innan fortsatt användning.
- Lämna aldrig gräsklipparen obebakad när den är igång.
- Släpp alltid säkerhetsbygeln för att stoppa motorn och vänta tills kniven har stannat helt innan gräsklipparen rengörs, gräsbehållaren tas bort, utkastarskyddet rensas, gräsklipparen

lämnas obebakad eller justeringar, reparationer eller kontroller utförs.

- Använd bara gräsklipparen i dagsljus eller i bra artificiell belysning när föremål inom arbetsområdet är väl synliga från gräsklipparens arbetsområde.
- Använd inte gräsklipparen när du är påverkad av alkohol eller droger eller när du är trött eller sjuk. Var alltid uppmärksam, titta på vad du gör och använd vanligt sunt förnuft.
- Undvik farliga miljöer. Använd aldrig gräsklipparen i fuktigt eller vått gräs och använd den aldrig när det regnar. Se alltid att alltid ha bra fotfäste. Gå alltid, spring aldrig.
- Om gräsklipparen börjar vibrera på ett onormalt sätt ska du släppa säkerhetsbygeln, vänta tills kniven har stannat och sedan genast orsaken till problemet. Vibrationer innebär oftast problem, se **Felsökningsguiden** för råd vid onormala vibrationer.
- Bär alltid skyddsglasögon och munskydd när du använder gräsklipparen.
- Det kan vara farligt att använda tillbehör som inte är rekommenderade för användning med den här gräsklipparen. Använd enbart tillbehör godkända av DeWALT.
- Sträck dig inte för långt när du använder gräsklipparen. Se till att du alltid har säkert fotfäste och god balans när du använder gräsklipparen.
- Arbeta tvärs över slutningar, inte upp och ner. Var mycket försiktig när du byter riktning vid arbete på slutningar.
- Se upp för håll, hjulspår, gupp, stenar eller andra dolda föremål. Ojämn terräng kan orsaka halk- och fallskador. Långt gräs kan dölja hinder.
- Klipp inte i vått gräs eller mycket branta slutningar. Dåligt fotfäste kan orsaka halk- och fallskador.
- Klipp inte i närheten av branter, diken eller slutningar. Du kan tappa fotfästet eller balansen.
- Låt alltid gräsklipparen svalna innan du ställer undan den.
- Dra ur kontakten från uttaget och ta bort batteriet från maskinen. Se till att alla rörliga delar har stannat helt:
  - Varje gång du lämnar maskinen;
  - Innan du tar bort en blockering;
  - Innan du kontrollerar, rengör eller arbetar med apparaten.

### Säkerhet för andra

- Denna apparat är inte avsedd att användas av personer (inklusive barn) med reducerad fysisk, sensorisk eller mental förmåga eller med begränsad erfarenhet eller kunskap såvida inte de är under uppsikt eller fått instruktioner om användning av apparaten av en person som är ansvarig för deras säkerhet.
- Barn måste hållas under uppsikt så att de inte leker med verktyget.
- Inspektera maskinen för skador och gör reparationer vid behov om du har kört på något.

### Kvarstående risker

Trots tillämpning av de relevanta säkerhetsbestämmelserna och användning av säkerhetsapparater kan vissa återstående risker inte undvikas. De är:

- Skador orsakade av att roterande/rörliga delar vidrörs.
- Skador som uppstår vid byte av delar, blad eller tillbehör.
- Skador som orsakas av långvarig användning av ett verktyg. Se till att regelbundet ta vilopauser när du använder ett verktyg under en längre period.
- Hörselnedsättning.
- Hälsorisker orsakade av inandning av damm när verktyget används (exempel: arbete med trä, särskilt ek, bok och MDF).
- Risk för personskada på grund av flygande partiklar.
- Lyft aldrig upp eller bär en apparat medan motorn körs.
- Risk för brännskador på grund av att tillbehör blir heta under arbetet.
- Risk för personskada på grund av långvarig användning.

## SPARA DESSA INSTRUKTIONER

### Batterityp

Dessa batterier kan användas:

Batteri	(kg)	Batteri	(kg)
DCB546	1,08	DCB184/B/G	0,62
DCB547/G	1,46	DCB185	0,35
DCB548	1,46	DCB187	0,54
DCB549	2,12	DCB188	0,95
DCB181	0,35	DCB189	0,54
DCB182	0,61	DCBP034/G	0,32
DCB183/B/G	0,40	DCBP518/G	0,75
		DCB1880	0,98

Se bruksanvisningen för batteri/laddare för mer information.

### Förpackningens innehåll

Förpackningen innehåller:

- 1 gräsklippare
- 1 gräsuppsamlare
- 1 sidoutkastträna
- 1 säkerhetsnyckel
- 1 bruksanvisning

**OBS:** Batteri, laddare och förvaringslåda medföljer inte N-modeller. Batteri och laddare medföljer inte NT-modeller. B-modeller inkluderar Bluetooth®-batteri.

**OBS:** Bluetooth®-märkningen och logotyper är registrerade varumärken som ägs av Bluetooth®, SIG, Inc. och all användning av sådan märkning av DEWALT sker under licens. Övriga varumärken och varumärkesnamn tillhör respektive ägare.

- Kontrollera om verktyget, delar eller tillbehör fått skador som kan tänkas ha uppstått under transporten.
- Ta dig tid att grundligt läsa igenom och förstå denna bruksanvisning innan verktyget tas i bruk.

### Märkningar på verktyg

Följande bildikoner visas på verktyget:



Läs bruksanvisningen före användning.



Direktiv 2000/14/EG garanterad ljudeffekt.



Utsätt den inte för regn.



Spraya inte med vatten.



Använd alltid lämpligt ögonskydd.



Bär alltid lämpligt hörselskydd.



Tänk på att knivarna är vassa.



För att undvika risken för allvarliga skador, klipp inte sluttningar i en vinkel på mer än 15°/25 %.



Klipp inte nedför sluttningar.



Klipp inte uppför sluttningar.



Arbeta tvärs över sluttningar på mindre än 15°/25 %.



Titta alltid nedåt och bakåt innan och medan du drar gräsklipparen baklänges.



Använd inte maskinen utan att den bakre luckan eller utloppsrännan på baksidan är på plats.

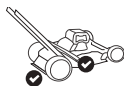

Kör maskinen med den bakre luckan och utloppsrännan på baksidan på plats.



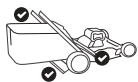

Kör maskinen med den bakre luckan och gräsupsamlaren på plats.



Kontrollera alltid klippområdet innan du klipper och ta bort föremål som kan slungas iväg av kniven.



De roterande knivarna kan orsaka allvarliga skador. Håll händer och fötter borta från klippaggregatet och utloppsöppningen hela tiden. Se alltid till att kniven har stannat. Släpp säkerhetsbygeln för att stänga av gräsklipparen, vänta tills kniven stannat (ca 3 sek) och ta därefter ur säkerhetsnyckeln och batteriet innan du tar bort och byter gräsupsamlare, rengör, underhåller, transporterar eller lyfter gräsklipparen.



Stäng av gräsklipparen, vänta tills kniven stannat (ca 3 sekunder) och ta därefter ur säkerhetsnyckeln och batteriet innan du rengör, servar, transporterar eller lyfter gräsklipparen.



Föremål som träffas av knivarna kan orsaka allvarliga personskador. Stanna bakom handtaget när motorn är igång. Se alltid till att personer och husdjur inte är i närheten av gräsklipparen när den är i drift. Släpp säkerhetsbygeln för att stänga av gräsklipparen, vänta tills kniven stannat (ca 3 sekunder) och ta därefter ur säkerhetsnyckeln och batteriet.



Håll barn och åskådare borta medan gräsklipparen används.

### Placering av datumkod (Bild [Fig.] C)

Produktionsdatumkoden **60** består av 4-siffrigt år följt av 2-siffrig vecka och avslutas av en 2-siffrig fabrikskod.

## Beskrivning (Bild A)



**VARNING:** Modifiera aldrig elverket eller någon del av det. Skada eller personskada kan uppstå.

- 1 Enkeltrycks-handtag
- 2 Handtagsstöd
- 3 Knapp för att lossa handtaget
- 4 Huvudhandtag
- 5 Knapp för att lossa handtaget
- 6 Säkerhetsnyckel
- 7 Kopplingsdosa
- 8 Säkerhetsbygel
- 9 Självgående drift-handtag (endast DCMWSP156)
- 10 Hastighetsjusteringsratt (endast DCMWSP156)
- 11 Strömbräutare
- 12 Kontrollpanel
- 13 Överhettningsindikator
- 14 Indikator för klippbelastningsmätare
- 15 Handtagsvikindikator
- 16 Indikator för knivslipning
- 17 Knapp för knivåterställning
- 18 Laddningsstatus
- 19 Lucka batterifack
- 20 Inställningsspak klipphöjd
- 21 Lucka bakre öppning
- 22 Gräsupsamlare
- 23 Handtag gräsupsamlare
- 24 Mulchingplugg (finfördelning)
- 25 Bakre utmatningsöppning

### Avsedd användning

Denna gräsklippare har designats för professionella gräsklippningsarbeten.

**ANVÄND INTE** under våta förhållanden eller i närheten av lättantändliga vätskor eller gaser.

Denna gräsklippare är en professionell gräsklippningsapparat.

**LÅT INTE** barn komma i kontakt med verktyget. Övervakning krävs när oerfarna användare använder detta verktyg.

- **Små barn och fysiskt svaga personer.** Denna apparat är inte avsedd att användas av små barn eller fysiskt svaga personer utan övervakning.
- Denna produkt är inte avsedd att användas av personer (inklusive barn) med reducerad fysisk, sensorisk eller mental förmåga eller med begränsad erfarenhet eller kunskap såvida inte de är under uppsikt av en person som är ansvarig för deras säkerhet. Barn skall aldrig lämnas ensamma med denna produkt.

## MONTERING OCH JUSTERING



**FARA:** För att minska risken för allvarliga personskador, stäng av enheten och ta bort batterierna innan några justeringar görs eller tillbehör monteras eller tas bort. En oavsiktlig start kan orsaka skador.

## Justeringar av enkeltryckshandtag (Bild A–J)

Gräsklipparen levereras i förvaringsläge. Du kommer att behöva justera enkeltryckshandtaget **1** till driftposition innan du fortsätter.

### Lyft upp enkeltryckshandtaget (Bild B, C)

1. För att låsa upp enkeltryckshandtaget **1** från förvaringsläget, tryck på handtagets upplåsningsknapp **3**.  
**OBS:** Handtagets upplåsningsknapp **3** finns på baksidan av handtagsstödet **2**.  
**OBS:** Huvudhandtaget **4** måste skjuta ut något från båda sidorna av rören på enkeltryckshandtaget innan du lyfter upp handtaget **1** från förvaringspositionen som visas i Bild B, C.
2. Lyft enkeltryckshandtaget **1** till låst läge. Lyssna efter ett hörbart klick och se till att enkeltryckshandtaget **1** är låst i position innan du fortsätter.
3. Förläng huvudhandtaget **4** utåt tills ett antal hörbara klick hörs. Enkeltryckshandtaget **1** är nu i driftläge.  
**OBS:** Var noga med att inte böja, dra eller belasta sladden på annat sätt **28**.

### Justera huvudhandtagshöjden (Bild A, D)

Huvudhandtaget **4** dras ut om användaren är lång.

1. För att förlänga huvudhandtaget **4** till det lägre höjdläget, tryck på handtagets frigöringsknapp **5** och dra huvudhandtaget bort från handtagsstödet **2** tills du hör ett klickljud, vilket indikerar att det är låst i det lägre läget.  
**OBS:** Handtagets frigöringsknapp **5** finns på baksidan av handtagsstödet **2**.
2. För att förlänga huvudhandtaget **4** till det övre höjdläget, tryck på handtagets frigöringsknapp **5** och dra huvudhandtaget bort från handtagsstödet **2** tills du hör ett klickljud, vilket indikerar att det är låst i det övre höjdläget.
3. Se till att huvudhandtaget **4** låses på plats innan du fortsätter.  
**OBS:** När batterierna **26** och säkerhetsnyckeln **6** är insatta och säkerhetsbygeln **8** är utdragen, kommer handtagets vikindikator **15** att lysa om enkeltryckshandtaget **1** inte är låst på plats.
4. För att dra ut huvudhandtaget **4** till det lägre höjdläget, tryck på handtagets frigöringsknapp **5** och tryck huvudhandtaget **4** mot handtagsstödet **2** tills du hör ett klickljud, vilket indikerar att det är låst i det nedre läget.

### Förvaringsläge (Bild E–J)



**FARA: INNAN DU SÄTTER I ELLER TAR UT BATTERIERNA SKA DU KONTROLLERA ATT SÄKERHETSNYCKELN ÄR BORTTAGEN. BATTERIER.**



**FARA: Stäng av enheten och ta bort säkerhetsnyckel och batterier.**

1. För att dra ut huvudhandtaget **4** till det lägre höjdläget, tryck på handtagets frigöringsknapp **5** och tryck huvudhandtaget **4** mot handtagsstödet **2** tills två hörbara klick hörs, vilket indikerar att båda sidorna av handtagen är låsta i läge. Huvudhandtaget **4** måste sitta helt mot handtagsstödet.  
**OBS:** Huvudhandtaget **4** måste haka i handtagsfönstren helt **29**. Om de inte är inkopplade enligt Bild E, tryck

huvudhandtaget **4** mot handtagsstödet **2** tills två hörbara klick hörs och båda sidorna av handtagsfönstren **29** är stängda som visas i Bild F.

**OBS:** Se till att de två förvaringsspärrarna **30** på baksidan av enkeltryckshandtagets **1** rör poppar utåt som visas i Bild H innan du sänker enkeltryckshandtaget **1** till förvaringsläget.

2. Vik enkeltryckshandtaget **1** mot framhjulens **32** till förvaringsläget. Lyssna efter två hörbara klick när de två förvaringsspärrarna **30** skjuts in i förvaringsuttagen **31** som visas i Bild I.
3. Se till att enkeltryckshandtaget **1** låses på plats innan du fortsätter.
4. Gräsklipparen kan förvaras stående, med uppsamlaren borttagen eller platt på hjulen som visas i Bild J.  
**OBS:** Var noga med att inte böja, dra eller belasta sladden på annat sätt **28**.

## Gräsuppsamlare (Bild A, K)



**FARA: Stäng av enheten och ta bort säkerhetsnyckel och batterier.**

1. Lyft den bakre luckan **21**, ta bort mulchingpluggen **24** och placera gräsuppsamlaren **22** på gräsklipparen så att uppsamlarens flikar **33** skjuts in i spåren **39** på insidan av plastytorna på handtagsfästena. Sänk sedan den bakre luckan **21**.  
**OBS:** Om den är installerad, ta bort utloppsrännan på baksidan **25** och se till att den bakre luckans lock **21** är helt uppe innan gräsuppsamlaren installeras **22**.

## Mulching (kompostering) (Bild A, L)



**FARA: Stäng av enheten och ta bort säkerhetsnyckel och batterier.**

1. För att använda gräsklipparen i mulchläge, ta bort gräsuppsamlaren **22** eller sidoutkasttrännen **25**.
2. Lyft den bakre luckans lock **21** och skjut in mulchingpluggen **24** helt in i gräsklipparen.
3. Se till att stiften **35** på mulchingpluggen **24** går i ingrepp i skårorna **36** på gräsklipparen som visas i Fig. L.
4. Se till att den bakre luckan **21** är stängd.

## Sidoutkast (Bild A, M)



**FARA: Stäng av enheten och ta bort säkerhetsnyckel och batterier.**

1. För att använda gräsklipparen i sidoutkastläge, ta bort gräsuppsamlaren **22**.  
**OBS:** Ta bort mulchingpluggen **24**, om sådan är monterad.
2. Lyft den bakre luckans lock **21** och haka på utloppsrännan **25** på gräsklipparen som visas i Fig. A, M.
3. Släpp den bakre luckans lock **21** och se till att sidoutloppsrännan **25** sitter fast ordentligt innan du använder gräsklipparen.

## Justera gräsklipparens höjd (Bild N)

Klipphöjden kan justeras med höjdställningsspaken **20**.

**OBS:** Om du är osäker på vilken höjd du skall klippa på, börja klippa med höjdställningsspaken **20** på den högsta höjden och justera höjden nedåt så som behövs.

## Ställ in klipphöjden

1. Dra gräsklipparens höjdstjusteringsspak **20** ut från låsspåret **37**.
2. Flytta höjdstjusteringsspaken **20** mot apparatens baksida för att öka klipphöjden.
3. Flytta höjdstjusteringsspaken **20** mot apparatens framsida för att sänka klipphöjden.
4. Skjut höjdställningsspaken **20** in i ett av låsspåren **37**.

## DRIFT

 **FARA: För att minska risken för allvariga personskador, stäng av enheten och ta bort batterierna innan några justeringar görs eller tillbehör monterats eller tas bor.** En oavsiktlig start kan orsaka skador.

## Korrekt handplacering (Bild A)

 **WARNING:** För att minska risken för allvarlig personskada använd **ALLTID** korrekt handplacering såsom visas.

 **WARNING:** För att minska risken för allvarlig personskada, håll **ALLTID** verktyget säkert, för att förekomma en plötslig reaktion.

### DCMWP134

Korrekt handposition kräver att båda händerna tar tag i huvudhandtaget **4** och säkerhetsbygeln **8** som visas i Bild O.

### DCMWSP156

Korrekt handposition kräver att båda händerna tar tag i huvudhandtaget **4** och säkerhetsbygeln **8** samtidigt när maskinen inte är i självgående läge; och båda händerna tar tag i huvudhandtaget, säkerhetsbygeln och handtaget för självgående drift **9** samtidigt i självgående läge som visas i Bild P.

## LÄS IGENOM BRUKSANVISNINGEN INNAN GRÄSKLIPPAREN ANVÄNDS

Se Bild A i början av denna bruksanvisning för en komplett lista med komponenter. Spara denna manual för kommande referens.

 **FARA: Vass kniv i rörelse.** Använd inte gräsklipparen i mulläge om den bakre luckan inte stängs av fjäderbelastningen eftersom det kan leda till allvarliga skador. Lämna in gräsklipparen på närmaste servicecenter för reparation.

 **FARA:** Använd inte gräsklipparen såvida inte handtaget är låst på plats.

 **FARA: Vass kniv i rörelse.** Använd aldrig gräsklipparen i uppsamlarläget såvida inte upphängningskroken på gräsuppsamlaren sitter fast korrekt på gräsklipparen och den bakre utkastarluckan vilar fast mot ovensidan på gräsuppsamlaren annars kan allvarliga skador uppstå.

 **FARA: Vass kniv i rörelse.** Kör inte gräsklipparen i sidotömningsläge om inte utkastarrännan på den bakre sidan är korrekt installerad med den bakre luckans lock vilande stadigt mot den.

 **WARNING:** Låt gräsklipparen arbeta i sin egen takt. Överbelasta inte.

## Montering och borttagning av batterierna (Bild A, Q)

 **FARA: INNAN DU SÄTTER I ELLER TAR UT BATTERIERNA SKA DU KONTROLLERA ATT SÄKERHETSNYCKELN ÄR BORTTAGEN.**

Denna gräsklippare är avsedda för att fungera med två batterier med samma kapacitet. Gräsklipparen fungerar inte med endast ett batteripaket eller om olika kapacitet används för batterierna kommer det mindre batteriet, när det tömts, göra att enheten stängs av.

Gräsklipparen stängs av och överhettningssindikatorn **13** blinkar om batteriet når den höga temperaturgränsen, vilket kan orsakas av att klippa tungt gräs. Om detta inträffar, låt batteriet svalna och återuppta klippningen med klippaggregatet högre.

**OBS:** För bästa resultat se till att batteripaketet är fulladdat.

## Installation av batteripaket

1. Lyft och håll upp batterilocket **19** för att frilägga batteriuttaget **38**.
2. Skjut in ett batteripaket **26** i batteriuttaget **38** tills ett ljudligt klick hörs (Bild A, Q). Sätt sedan in det andra batteriet **26**.  
**OBS:** Se till att båda batterierna sitter ordentligt på plats och är låsta i deras lägen innan gräsklipparen startas.
3. Stäng luckan till batteriuttaget **19**. Se till att locket är helt stängt innan gräsklipparen startas.

## Ta bort batterierna

1. Lyft och håll upp batterilocket **19** för att frilägga batteriuttaget **38**.
2. Tryck ned batterilåsknappen **27** på batterierna **26** och dra ut batterierna ur batteriuttaget **38**.

## Batterimätare

Vissa batterier från DEWALT inkluderar en bränslemätare vilken består av tre gröna LED-lampor som indikerar laddningsnivån som finns kvar i batteriet.

För att slå på mätaren ska du trycka in och hålla kvar laddningsmätarknappen. En kombination av de tre LED-lamporna kommer att lysa för att ange kvarvarande laddningsnivå. När laddningen i batteriet är under den användbara gränsen kommer inte laddningsmätaren att lysa och batteriet behöver laddas.

**NOTERA:** Laddningsmätaren är endast en indikering på laddning som finns kvar i batteriet. Den indikerar inte verktygets funktionalitet och kan variera baserat på produktkomponenter, temperatur och slutanvändarens användning.

## Säkerhetsnyckel (Bild A, R)

 **FARA: Vass kniv i rörelse.** För att förhindra oavsiktlig start eller obehörig användning av sladdlösa gräsklipparen finns en löstagbar säkerhetsnyckel monterad i designen av gräsklipparen. Gräsklipparen kommer att vara helt avaktiverad när säkerhetsnyckeln har tagits bort från gräsklipparen.

 **FARA: De roterande knivarna kan orsaka allvarliga skador.** För att förhindra allvarliga skador, stäng av

enheten och ta bort säkerhetsnyckeln och batterierna när gräsklipparen är utan uppsikt eller laddas, rengörs, får service, transporteras, lyfts eller förvaras.

1. Sätt i säkerhetsnyckeln **6** i nyckeluttaget **50** som är placerat på huvudhandtaget **4**, tills det sitter helt inuti nyckeluttaget **50** som visas i Bild A, R.
2. Gräsklipparen är nu driftduelig.

## Kontrollpanellampor (Bild A, S)

Kontrollpanelen **12** innehåller laddningstillståndsindikator, belastningsmätare, temperaturindikator, handtagsvikindikator, knivslipningsindikator och återställningsknapp.

## Indikator laddningsstatus (Bild S)



DCMWP134 och DCMWSP156 är utrustade med en indikator för laddningsstatus. Den visar batteriernas laddningsnivå under användning. Den indikerar inte verktygets funktionalitet och kan variera baserat på produktkomponenter, temperatur och slutanvändarens användning.

- LED-indikatorer för laddningsstatus **18** lyser för att indikera laddningsprocenten i batterierna.
- När alla 5 LED-indikatorer för laddningsstatus **18** lyser är batterierna fulladdade.
- När en LED-laddningsindikator **18** lyser är laddningsstatusen låg, när den blinkar är batteriet urladdat. Ta bort batterierna och ladda dem.

## Tillstånd LED-laddningsindikator

LADDNINGSNIVÅ	LADDNINGSDIKATOR LED FÄRG
100 %-85 %	Vit
70 %-85 %	Vit
50 %-70 %	Vit
25 %-50 %	Vit
≥25 %	Vit
Nedstängning svagt batteri	Vit och blinkar

## Handtagsvikindikator (Bild A, S)



Handtagsvikindikator **15** tänds när enkeltryckshandtaget **1** inte är inkopplat i driftläget. För att återställa handtagsvikindikatorn **15** se avsnittet **Lyft enkeltryckshandtaget** i denna handbok.

## Indikator för klippbelastningsmätare (Bild S)



Indikatorn för klippbelastningsmätaren **14** lyser vit, gul eller röd vid klippning.

- Vitt indikerar en låg klippbelastning.
- Gult indikerar en medelstor klippbelastning.
- Rött indikerar hög klippbelastning. Körtiden kommer att minska om det blir långvarig hög belastning under klippning.

## Överhettningsindikator (Bild S)



- Överhettningsindikatorn **13** lyser gult och blinkar sedan när batterierna eller motorn överbelastas under drift.
- Överhettningsindikatorn **13** lyser rött och blinkar sedan när modulen har nått en hög temperatur.
- Återställ överhettningsindikatorn **13** genom att låta batterierna och gräsklipparen svalna. När den svalnat, starta om gräsklipparen och återuppta klippningen med klippaggregatet inställt på ett högre läge.

## Indikator för knivslipning (Bild S)



Knivslipningsindikatorn **16** tänds när knivarna behöver service. Slipa eller byt ut knivarna, se avsnitt **Knivslipning** i denna handbok.

## Knivåterställningsknapp (Bild S)



**OBS:** Säkerställ att batterierna **26** och säkerhetsnyckeln **6** är installerade innan du försöker återställa.

Återställ knivslipningsindikatorn **16**, genom att slå på kontrollpanelen **12** genom att dra och hålla säkerhetsbygeln **8** mot huvudhandtaget **4**. Tryck in och håll inne knivåterställningsknappen **17** till knivslipningsindikatorn **16** släcks.

## Starta gräsklipparen (Bild 0–R)



**FARA: Vass kniv i rörelse. Försök aldrig att koppla förbi denna omkopplingsbox eller säkerhetsnyckelsystemet eftersom det kan leda till allvarliga olyckor.**



**WARNING: Se till att självkörningen är urkopplad innan gräsklipparen startas**

**OBS:** Gräsklipparen är klar att tas i bruk när batterierna **26** och säkerhetsnyckeln **6** sitter på plats.

- Lyft och håll upp batterilocket **19** för att frilägga batteriuttaget **38**.
- Skjut in ett batteri **26** i batteriuttaget **38** tills det ljudligt klick hörs. Sätt sedan i det andra batteriet **26**.  
**OBS:** Se till att båda batterierna sitter ordentligt på plats och är låsta i deras lägen innan gräsklipparen startas.
- Stäng luckan till batteriuttaget **19**. Se till att batterilocket **19** är helt stängt innan gräsklipparen startas.
- Sätt i säkerhetsnyckeln **6** i nyckeluttaget **50** som är placerat på huvudhandtaget **4**, tills det sitter helt inuti nyckeluttaget **50** som visas i Bild A, R.
- Slå på kontrollpanelen **12** genom att dra och hålla säkerhetsbygeln **8** mot huvudhandtaget **4**.
- För att starta klipparbladen, fortsätt att hålla säkerhetsbygeln **8** mot huvudhandtaget **4** och tryck sedan på strömbrytaren **11**.  
**OBS:** När gräsklipparen startar kan du släppa strömbrytaren **11**, men du måste fortsätta att hålla säkerhetsbygeln **8** mot huvudhandtaget **4** för att gräsklipparen ska fungera.
- Stäng AV gräsklipparen genom att släppa säkerhetsbygeln **8**.



**WARNING: Försök aldrig låsa eller fixera strömbrytaren eller säkerhetsbygeln i påslaget läge.**

**OBS:** När säkerhetsbygeln **8** har återvänt till ursprungsläget aktiveras den automatiska bromsmekanismen. Motorn bromsar mekaniskt och gräsklipparens kniv slutar rotera på tre sekunder eller snabbare. Om gräsklipparens kniv roterar längre än tre sekunder, sluta använda gräsklipparen och skicka den på service.

## DCMWSP156 ENDAST

### Självgående system (Bild T)



**FARA: Vass kniv i rörelse. Försök aldrig att koppla förbi denna omkopplingsbox eller säkerhetsnyckelsystemet eftersom det kan leda till allvarliga olyckor.**

Din gräsklippare DCMWSP156 är utrustad med ett självdrivande system som fungerar oberoende av klipparknivarna.

- För att använda självkörning, tryck självkörningsspaken **9** mot huvudhandtaget **4**.
- För att stänga av självkörningen, släpp självkörningsspaken **9**.

**OBS:** Under klippning kan det ibland vara enklare att styra runt ett föremål, t.ex. ett träd eller växter, med den självgående driften avstängd. Gräsklipparen är lätt att använda med den självgående driften avstängd.

## DCMWSP156 ENDAST

### Hastighetsinställningsratt (Bild A, U)

Din DCMWSP156 gräsklippare är utrustad med en hastighetsjusteringsratt **10** som är placerad bredvid kontrollpanelen **12**. Siffrorna på hastighetsjusteringsratten **10** indikerar hur snabbt eller långsamt det självdrivande systemet driver gräsklipparen. Att välja ett lägre nummer driver klipparen i en långsammare takt. Att välja ett högre nummer driver klipparen i en snabbare takt.

- För att öka hastigheten på det självkörande systemet, vrid hastighetsjusteringsratten **10** mot kaninsymbolen **40**.  
**OBS:** Hastighetsjusteringsratten **10** visar ett högre nummer.
- För att minska hastigheten på det självkörande systemet, vrid hastighetsjusteringsratten **10** mot sköldpaddssymbolen **41**.  
**OBS:** Hastighetsjusteringsratten **10** visar ett lägre nummer.

### Överbelastning av gräsklipparen

För att förhindra skador på grund av överbelastning, försök att inte flytta för mycket gräs på en gång. Sänk klippahastigheten eller öka klipphöjden.

### Tips för gräsklippning (Bild A)



**WARNING: INSPEKTERA ALLTID OMRÅDET DÄR GRÄSKLIPPAREN SKA ANVÄNDAS OCH RENSA BORT ALLA STENAR, GRENAR, LEDNINGAR, BEN OCH ANNAT SKRÄP SOM KAN KASTAS IVÅG AV DEN ROTERANDE KNIVEN.**



**WARNING: Arbeta tvärs över sluttningar, inte upp och ned. Var mycket försiktig när du byter riktning vid arbete på sluttningar. Klipp inte alltför branta sluttningar (större än 15 grader). Se till att alltid ha bra fotfäste.**

- Släpp säkerhetsbygeln **8** för att stänga AV gräsklipparen när du korsar grusområden (den roterande kniven kan slunga iväg stenar).
- Ställ gräsklipparen på högsta klipphöjden när du klipper på ojämn mark eller i högt gräs. Om gräsklipparen klipper för mycket gräs på en gång kan motorn överbelastas och stannar.
- Om gräsbehållaren **22** används under den snabbväxande säsongen kan gräset komma att täppa igen utkastaröppningen. Släpp säkerhetsbygeln för att stänga av gräsklipparen och ta därefter ur säkerhetsnyckeln **6** och batterierna **26**. Ta bort gräsuppsamlaren **22** och skaka tills gräset hamnar längst bak i behållaren. Rensa bort eventuellt gräs eller skräp som samlats runt utkastaröppningen. Sätt tillbaka gräsuppsamlaren **22**.
- Om gräsklipparen börjar vibrera onormalt, släpp säkerhetsbygeln för att stänga av gräsklipparen och ta bort säkerhetsnyckeln och batteripaketet. Kontrollera omedelbart orsaken. Vibrationer är vanligtvis ett tecken på problem. Använd inte gräsklipparen förrän den genomgått en servicekontroll.
- För bästa klippresultat, håll knivarna vassa och balanserade.

- Inspektera och utför underhåll på gräsklipparen efter varje användning. Kabbildning av gräs på däckets försämrar prestandan.
- Släpp alltid säkerhetsbygeln för att stänga av gräsklipparen och ta därefter ur batterierna även om du bara lämnar den oövervakad under en kort tid.

### Följande förslag kommer att hjälpa dig att erhålla optimal drifttid för din sladdlösa gräsklippare:

- Kör långsammare i områden där gräset är extra högt eller tjockt.
- Undvik att klippa när gräset är vått från regn eller fuktigt.
- Klipp din gräsmatta ofta, särskilt när den växer mycket.

**OBS:** Det rekommenderas att ladda båda batterierna efter användningen för att förlänga batteriernas livslängd. Regelbunden laddning skadar inte batterierna och ser till att de är fulladdade och klara för nästa användning.

**OBS:** Förvaring av batterier som inte är fulladdade förkortar deras livslängd.

## UNDERHÅLL



**FARA: För att minska risken för allvarliga personskador, stäng av enheten och ta bort batterierna innan några justeringar görs eller tillbehör monteras eller tas bort. En oavsiktlig start kan orsaka skador.**

## Extra tillbehör



**WARNING:** Eftersom tillbehör, andra än de som erbjuds av DEWALT inte har testats med denna produkt, kan användningen av sådana tillbehör med detta verktyg vara riskabel. För att minska risken för skador, ska endast rekommenderade DEWALT-tillbehör användas med denna produkt.

Rådfråga din återförsäljare för ytterligare information angående lämpliga tillbehör.

## Borttagning och installation av knivar (Bild V–BB)



**FARA: RISK FÖR PERSONSKADOR. VID ÅTERMONTERING AV KNIVSYSTEMET, SE TILL ATT VARJE DEL ÅTERINSTALLERAS KORREKT SÅSOM BESKRIVS NEDAN. FELAKTIG MONTERING AV KNIVARNA ELLER ANDRA DELAR I KNIVSYSTEMET KAN ORSAKA ALLVARLIGA SKADOR.**



**FARA: För att minska risken för allvarlig personskada, stäng av enheten och ta bort säkerhetsnyckeln och batterierna innan några justeringar görs eller du tar bort/installerar tillsatser eller tillbehör. En oavsiktlig start kan orsaka skador.**

Utbyteskniv finns tillgänglig från ditt närmaste servicecenter.

Denna gräsklippare kräver byte av kniv: DT20902.

Skär till en 38 mm x 89 mm träbit **42** (ca 61 cm lång) för att förhindra att knivarna roterar när knivenhetens bult **43** tas bort.



**WARNING:** Använd handskar och ordentligt skydd för ögonen. Lagg gräsklipparen på sidan. Akta dig för knivarnas vassa kanter.

1. Placera gräsklipparen på sidan, med två hjul platt på marken.
2. Placera träbiten på 38 mm x 89 mm **42** mellan knivenheten **47** och däckets yttre kant som visas i Bild V för att hindra knivarna från att vrida sig.
3. Skruva loss och ta bort knivenhetens bult **43** moturs med en 14 mm (9/16") skruvnyckel **44** (medföljer inte) så som visas i Bild V, W.
4. Ta bort distansen med kil **45** och knivenheten **47** från knivaxeln **49**.
5. Säkra knivenheten **47** i ett skruvstäd **34** som visas i Bild X.
6. Skruva loss och ta bort de fyra knivmuttrarna **51** moturs med en 14 mm (9/16") nyckel **44** (medföljer inte) så som visas i Bild X. Skruva först loss de två knivmuttrarna **51** för kniv **1 53** och ta bort kniv **1**. Skruva sedan loss de två knivmuttrarna **51** för kniv **2 52** och dra ut kniv **2** från knivfästet **48**.  
**OBS:** Gräsklipparens knivar **53** och **52** har monteringshål med kilar i **55** så att de endast kan installeras på knivfästet **48** i rätt riktning.
7. Kontrollera alla delar och byt om det behövs.
8. Installera slipade eller nya knivar på axeln på knivfästet **48** såsom visas i Bild Y, Z.
9. Kniv **2 52** installeras först, bulthålen är i linje med de yttre knivdubbarna **56** och monteringshålet med kil **55** på knivfästet **48** som visas i Bild Y.  
**OBS:** Se till att monteringshålet med kil **55** kopplar in nyckeln **57** på knivfästet **48** som visas i Bild Y. Nyckeln **57** ska sättas över kniven **2 52**.
10. Kniv **1 53** installeras först, bulthålen är i linje med de inre knivdubbarna **58** och monteringshålet med kil **55** på knivfästet **48** som visas i Bild Z.  
**OBS:** Se till att monteringshålet med kil **55** kopplar in nyckeln **57** på knivfästet **48** och sitter jämnt som visas i Bild Z.  
**OBS:** Om kniv **1 53** inte är jämn med kilen **57** på knivfästet **48**, då har knivarna monterats i fel ordning och måste vändas.
11. Trä de fyra knivmuttrarna **51** på knivdubbarna **56** och **58** som visas i Bild Y, Z. Dra åt de fyra knivmuttrarna **51** för hand.  
**OBS:** När du byter till slipad eller ny kniv på axeln på knivfästet **48** se till att botten på kniven markerad med **Grass Side** är riktad mot marken när gräsklipparen ställs tillbaka på hjulen.
12. Säkra knivenheten **47** i ett skruvstäd **34**. Dra åt de fyra knivmuttrarna **51** medurs med en 14 mm (9/16") skruvnyckel **44** (medföljer inte). Dra åt de fyra knivmuttrarna **51** till 18-27 Nm (13-20 ft-lbs).
13. Installera i den här ordningen knivenheten **47** och distansen med kil **45** på knivaxeln **49** som visas i Bild AA.  
**OBS:** Rikta in nycklarna **46** på distansen med kil **45** med nyckeluttagen **59** på knivaxeln **49** som visas i Bild AA.
14. Montera knivmonteringsbulten **43** och dra åt för hand.

- Placera träbiten på 38 mm x 89 mm **42** mellan knivenheten **47** och däckets yttre kant som visas i Bild BB för att hindra knivarna från att vrida sig.
- Dra åt knivenhetens bult helt **43** med en 14 mm (9/16") skruvnyckel **44** (medföljer inte). Dra åt knivenhetsbulten **43** till 50-68 Nm (37-50 ft-lbs).
- Återställ gräsklipparen till sitt normala upprätta läge.

## Slipa kniven

FÖR BÄSTA PRESTANDA BÖR DU SE TILL ATT KNIVEN ALLTID ÄR VASS. EN SLÖ KNIV VARKEN KLIPPER ELLER FINFÖRDELAR GRÄSET ORDENTLIGT.

**! WARNING:** Använd handskar och ordentliga skyddsglasögon när du tar bort, slipar eller monterar knivar. Se till att säkerhetsnyckeln och batterierna är borttagna.

Under normala förhållanden räcker det att slipa knivarna två gånger under en klippsäsong. Sand gör att kniven snabbt blir slö. Om din gräsmatta växer i sandjord kan du behöva slipa knivarna oftare. **BYT OMEDELBART UT BÖJDA ELLER SKADADE KNIVAR.**

### Vid slipning av kniven:

- Kontrollera att kniven förblir balanserad.
- Slipa kniven med den ursprungliga klippningsvinkeln.
- Slipa skärkanterna i båda ändar av kniven och avlägsna lika mycket material från båda ändarna.

### Slipa en kniv i ett skruvstöd (Bild Y, CC)

- Se till att säkerhetsbygel är släppt, kniven har stannat och att säkerhetsnyckeln och batterier tagits bort innan knivarna tas bort.
- Ta bort knivarna från gräsklipparen. Se instruktionen för **Borttagning och installation av knivar**.
- Fäst kniven **53** eller **52** i ett skruvstöd **34**.
- Använd skyddsglasögon och handskar och var försiktig så att du inte skär dig.
- Fila knivens skäreggar försiktigt med en fintandad fil **54** eller ett bryne (medföljer inte) för att återskapa den ursprungliga skäreggen.
- Kontrollera knivbalansen. Se instruktioner för **knivbalansering**.
- Sätt tillbaka kniven på gräsklipparen och dra åt ordentligt.

### Knivbalansering (Bild Y, CC, DD)

Du kontrollerar varje kniv **53** eller **52** balans genom att placera knivens centrumhål **55** runt en spik eller en rund skruvmejsel **33** som fästs horisontellt i ett skruvstöd **34**. Om någon ände hos kniven roterar nedåt, slipa längs den vassa kanten på änden som roterar nedåt. Kniven är korrekt balanserad när ingen ände

### Rengöring (Bild A)

**! WARNING:** Blås ut smuts och damm från alla ventilationsöppningar med ren, torr luft minst en gång i veckan. För att minska risken för ögonskador använd alltid

godkända skyddsglasögon och godkänd andningsmask när detta görs.



**WARNING:** Använd aldrig lösningsmedel eller andra skarpa kemikalier för att rengöra de icke-metalliska delarna på verktyget. Dessa kemikalier kan försvaga de plastmaterial som används i dessa delar. Använd en trasa som bara är fuktad med vatten och mild tvål. Låt aldrig vätska komma in i verktyget och sänk aldrig ner någon del av verktyget i vätska.

- Släpp säkerhetsbygeln **8** för att stänga av gräsklipparen, låt knivarna stanna helt.
- Ta bort batterierna och säkerhetsnyckeln.
- Ta bort eventuella gräsrester som kan ha samlats under gräsklipparen. Spruta inte med vatten eller någon annan vätska.
- Efter flera användningar bör du kontrollera att alla utsatta fästelement är ordentligt åtdragna.

### Korrosion (Bild A)

Konstgödning och andra trädgårdskemikalier innehåller ämnen som snabbt på rostningen av metaller. Om du klipper i områden där gödningsmedel eller kemikalier har använts bör gräsklipparen rengöras så här efteråt:

Släpp säkerhetsbygeln **8** för att stanna gräsklipparen och ta bort batterierna och säkerhetsnyckeln. Torka av alla åtkomliga delar med en fuktigt trasa.



**FÖRSIKTIGHET:** Spruta inte vatten på gräsklipparen när du ska göra rent den. Förvara inte enheten på eller i närheten av konstgödning eller andra kemikalier. Sådan förvaring kan leda till snabb korrosion.

### Smörjning

Ditt elverktyg behöver ingen ytterligare smörjning.

### Att skydda miljön



Produkter/batterier är återvinningsbara, men om de är märkta med den överkursade soptunnan får de inte slängas tillsammans med vanligt hushållsavfall. Ladda ur batterierna helt och ta bort dem från verktyget. Separera sedan eventuella ljuskällor från produkten om möjligt. Det är användarens ansvar att radera personuppgifter från produkten. Ta sedan med avfallet till en officiell insamlingscentral eller till din återförsäljare som ofta tar emot produkten gratis. Förpackningar ska kasseras baserat på den markerade materialkoden. Drift- och säkerhetsinstruktioner ska endast kasseras när produkten som dessa refererar till inte längre ska användas.

Kontrollera med din kommun för vägledning om avfallshantering. För mer information, öppna [www.2helpU.com](http://www.2helpU.com) och skanna Qr-koden ovan.

## FELSÖKNINGSGUIDE

**!** **FARA:** För att minska risken för allvarliga personskador, stäng av enheten och ta bort batterierna innan några justeringar görs eller tillbehör monteras eller tas bor. En oavsiktlig start kan orsaka skador.

För att få hjälp med din produkt, kontakta din lokala DEWALT auktoriserat servicecenter.

PROBLEM	LÖSNING
Gräsklipparen körs inte när säkerhetsbygeln är aktiverad	<p>Kontrollera att säkerhetsnyckeln sitter ordentligt på plats och att knappen på strömbrytaren tryckts in.</p> <p>Släpp säkerhetsbygeln. Stäng av gräsklipparen. Ta ur säkerhetsnyckeln och batterierna. Stäng av gräsklipparen och kontrollera att knivarna har fritt svängrum.</p> <p>Kontrollera att batteriuttaget är fritt från skräp och att det är korrekt anslutet.</p> <p>Är batterierna fulladdade? Tryck på laddningsknappen.</p> <p>Om handtagsvikindikatorn <b>15</b> lyser, se avsnittet <b>Lyft enkeltryckshandtaget</b> i denna handbok.</p>
Knivmotorn stannar under klippning	<p>Släpp säkerhetsbygeln. Stäng av gräsklipparen. Ta ur säkerhetsnyckeln och batterierna. Stäng av gräsklipparen och kontrollera att knivarna har fritt svängrum.</p> <p>Höj hjulen till den högsta klipphöjden och starta gräsklipparen.</p> <p>Kontrollera att batterifacket är fritt från skräp.</p> <p>Är batterierna fulladdade? Tryck på laddningsknappen.</p> <p>Undvik att överbelasta gräsklipparen. Sänk klippastigheten eller öka klipphöjden.</p> <p>Om överhettningssindikatorn <b>13</b> lyser, låt batterierna och gräsklipparen svalna. När den svalnat, starta om gräsklipparen och återuppta klippningen med klippaggregatet högre.</p>
Enkeltryckshandtaget <b>1</b> låser inte i förvaringsläget	<p>Se till att de två förvaringspörrarna <b>30</b> på undersidan av enkeltryckshandtags <b>1</b> rör poppar utåt innan du sänker enkeltryckshandtaget <b>1</b> till förvaringsläget.</p> <p>Huvudhandtaget <b>4</b> måste greppa i handtagsfönstret helt <b>29</b>. Om de inte är inkopplade enligt Bild E, tryck huvudhandtaget <b>4</b> mot handtagsstödet <b>2</b> tills två hörbara klick hörs och båda sidorna av handtagsfönstret <b>29</b> är stängda som visas i BildF.</p>
Den självdrivande motorn stannar under arbete	<p>Stäng av strömmen till den självkörande gräsklipparen.</p> <p>Rengör den självdrivna motorkåpan från skräp.</p> <p>Kontrollera att hjulen roterar fritt.</p>
Gräsklipparen går men klipper otillfredsställande eller klipper inte hela gräsmattan	<p>Är batterierna fulladdade? Tryck på laddningsknappen.</p> <p>Stäng av gräsklipparen genom att släppa upp säkerhetsbygeln. Ta ur säkerhetsnyckeln och batterierna. Vänd på gräsklipparen och kontrollera följande:</p> <ul style="list-style-type: none"> <li>• Knivens skärpa - Kniven ska vara vass.</li> <li>• Undersidan och utkastarrännan är fria från gräsrester.</li> </ul> <p>Hjulinställningen kan vara för låg för gräsförhållandena. Öka klipphöjden.</p> <p>Knivslipningsindikatorn <b>16</b> tänds när knivarna behöver service. Slipa eller byt ut knivarna, se avsnitt <b>Knivslipning</b> i denna handbok.</p>
Gräsklipparen är för tung att skjuta framåt	<p>Stäng av gräsklipparen genom att släppa upp säkerhetsbygeln. Ta ur säkerhetsnyckeln och batterierna. Öka klipphöjden för att minska undersidans motstånd mot gräset. Kontrollera att alla hjul roterar fritt.</p> <p>Om överhettningssindikatorn <b>13</b> lyser, låt batterierna och gräsklipparen svalna. När den svalnat, starta om gräsklipparen och återuppta klippningen med klippaggregatet högre.</p>
Gräsklipparen bullrar och vibrerar onormalt mycket	<p>Stäng av gräsklipparen genom att släppa upp säkerhetsbygeln. Ta ur säkerhetsnyckeln och batterierna. Ställ gräsklipparen på sidan och säkerställ att kniven inte är böjd eller skadad. Om kniven är skadad ska den bytas DEWALT mot en ersättningskniv. Om gräsklipparens underdel är skadad ska du lämna in gräsklipparen på ett DEWALT Auktoriserat servicecenter.</p> <p>Om det inte finns några synliga skador på kniven och gräsklipparen fortfarande vibrerar: Stäng av gräsklipparen genom att släppa upp säkerhetsbygeln. Ta ur säkerhetsnyckeln och batterierna. Demontera hela knivmontaget såsom beskrivs i avsnittet <b>Borttagning och installation av kniv</b>. Ta bort skräp och rengör varje del. Sätt tillbaka varje del såsom beskrivs i avsnittet <b>Borttagning och installation av kniv</b>. Om gräsklipparen fortfarande vibrerar ska du lämna in gräsklipparen till ett auktoriserat DEWALT servicecenter.</p>
Gräsklipparen tar inte upp klipprester	<p>Utkastarrännan har täppts igen. Stäng av gräsklipparen genom att släppa upp säkerhetsbygeln. Ta ur säkerhetsnyckeln och batterierna. Rensa bort klipprester från utkastarrännan.</p> <p>Höj hjulen för att minska längden på gräset som klipps.</p> <p>Behållaren är full. Töm behållaren oftare.</p>



# DCMWP134 2X18V ÇİM BİÇME MAKİNESİ

## DCMWSP156 2X18V KENDİNDEN TAHRIKLI ÇİM BİÇME MAKİNESİ

**UYARI:** Orijinal alet kılavuzunda veya ayrıtca sunulan Bataryalar ve Şarj Cihazları kılavuzunda mevcut olan batarya ve şarj cihazı bölümleri de dahil olmak üzere, bu kılavuzdaki tüm güvenlik uyarılarını, talimatlarını, çizimlerini ve teknik özelliklerini okuyun. Kılavuzlar,

Müşteri Hizmetleri ile iletişime geçilerek edinilebilir (bu kılavuzun arka sayfasına bakın).

### Teknik Veriler

		DCMWP134	DCMWSP156
Voltaj	V <sub>bc</sub>	2x18	2x18
Batarya tipi		Li-lyon	Li-lyon
Yüksüz hız	/dk.	2300	2300
Maksimum hız	/dk.	2500	2500
Bıçak Uzunluğu	cm	53	53
Ağırlık	kg	28	30
Yarınca gürültü ve/veya titreşim değerleri (triaks vektör toplamı) EN62841-1			
L <sub>PA</sub> (emisyen ses basıncı seviyesi)	dB(A)	77	77
K (verilen ses seviyesi için belirsizlik)	dB(A)	3	3
L <sub>WA</sub> (ses güç seviyesi)	dB(A)	83	83
K (verilen ses seviyesi için belirsizlik)	dB(A)	0,8	0,8
El/kol ağırlıklı titreşim değeri:			
Titreşim emisyen değeri a <sub>h1</sub> =	m/sn2	2,5	2,5
Belirsizlik değeri K =	m/sn2	1,5	1,5

Bu bilgi sayfasında verilen titreşim ve/veya gürültü emisyonu düzeyi EN62841 dahilinde belirtilen standart teste uygun olarak ölçülmüştür ve aletleri birbiriyle karşılaştırmak için kullanılabilir. Maruz kalmaya döntük bir ön değerlendirme olarak kullanılabilir.

**UYARI:** Beyan edilen titreşim ve/veya gürültü emisyonu düzeyi, aletin kullanıldığı genel uygulamaları yansıtır. Bununla birlikte alet farklı uygulamalar için, farklı aksesuarlar veya yeterince bakım yapılmadan kullanıldığında, titreşim ve/veya gürültü emisyonu değişebilir. Bu, toplam çalışma süresindeki maruz kalma seviyesini önemli ölçüde artırabilir. Titreşim ve/veya gürültü maruz kalma seviyesine ilişkin bir tahminde bulunurken aletin kapalı kaldığı veya çalıştığı ancak gerçekte işi yapmadığı zamanlar da dikkate alınmalıdır. Bu, toplam çalışma süresindeki maruziyet düzeyini önemli ölçüde azaltabilir.

Operatörü titreşim ve/veya gürültünün etkilerinden korumak için aşağıdakiler gibi ilave güvenlik önlemleri tanımlayın: aleti ve aksesuarları iyi koruyun, ellerinizi sıcak tutun (titreşim için uygundur), çalışma sürelerini iyi organize edin.

### EC Uygunluk Beyanı Makine Yönetmeliği



### 2x18V ÇİM BİÇME MAKİNESİ DCMWP134, DCMWSP156

DEWALT **Teknik Veriler** altında açıklanan bu ürünlerin aşağıdakilere uygun olduğunu beyan eder: 2006/42/EC, EN 62841-1:2015 + A11:2022; EN IEC 62841-4-3:2021 + A11:2021.

Bu ürünler aynı zamanda 2014/30/EU ve 2011/65/EU Yönetmeliklerine de uygundur.

2000/14/EC, Çim Bıçma Makinesi, 50 < L ≤ 70, Ek VI DEKRA Testing and Certification GmbH, Handwerkstraße 15, 70565 Stuttgart, Almanya

Onaylanmış Kuruluş ID No.: 0158

2000/14/EC uyarınca akustik güç seviyesi (Madde 12, Ek III, 50 < L ≤ 70 cm):

L<sub>WA</sub> (ölçülen ses şiddeti) 83 dB(A)

Belirsizlik (K) = 0,8 dB(A)

L<sub>WA</sub> (garanti edilen ses şiddeti) 88 dB(A)

Daha fazla bilgi için lütfen aşağıdaki adresten DEWALT ile irtibat kurun veya kılavuzun arkasına bakın.

Bu belge altında imzası bulunan yetkili, teknik dosyanın derlenmesinden sorumludur ve bu beyanı DEWALT adına vermiştir.

Markus Rompel

Mühendislik Birimi Başkan Yardımcısı, PTE-Europe

DEWALT, Richard-Klinger-Straße 11,

65510, Idstein, Almanya

08.24.2023



**UYARI:** Yaralanma riskini azaltmak için, kullanım kılavuzunu okuyun.

### Tanımlar: Güvenlik Talimatları

Aşağıdaki tanımlar her işaret sözcüğü ciddiyet derecesini gösterir. Lütfen kılavuzu okuyunuz ve bu simgelere dikkat ediniz.



**TEHLİKE:** Engellenmemesi halinde **ölüm veya ciddi yaralanma** ile sonuçlanabilecek **çok yakın bir tehlikeli durumu** gösterir.



**UYARI:** Engellenmemesi halinde **ölüm veya ciddi yaralanma** ile sonuçlanabilecek **potansiyel bir tehlikeli durumu** gösterir.



**DİKKAT:** Engellenmemesi halinde **önemsiz veya orta dereceli yaralanma** ile sonuçlanabilecek **potansiyel bir tehlikeli durumu** gösterir.

**İKAZ:** Engellenmemesi halinde **maddi hasara neden olabilecek, yaralanma ile ilişkisi olmayan durumları gösterir.**



Elektrik çarpması riskini belirtir.



Yangın riskini belirtir.

## ELEKTRIKLİ EL ALETLERİ İÇİN GENEL GÜVENLİK TALİMATLARI



**UYARI:** Bu elektrikli aletle verilen tüm güvenlik uyarılarını, talimatlarını, resimlerini ve teknik özelliklerini okuyun. Aşağıda listelenen tüm talimatlara uyulmaması elektrik çarpmasına, yangına ve/veya ciddi yaralanmalara neden olabilir.

### BÜTÜN UYARI VE GÜVENLİK TALİMATLARINI İLERİDE BAKMAK ÜZERE SAKLAYIN

Uyarılarda yer alan «elektrikli alet» terimi şebeke elektriğiyle (kablolu) veya akü/pile (şarjlı) çalışan elektrikli aletinizi ifade etmektedir.

#### 1) Çalışma alanının Güvenliği

- Çalışma alanını temiz ve aydınlık tutun.** Karışık ve karanlık alanlar kazaya davetiye çıkarır.
- Elektrikli aletleri, yanıcı sıvılar, gazlar ve tozların bulunduğu yerler gibi yanıcı ortamlarda çalıştırmayın.** Elektrikli aletler, toz veya dumanları ateşleyebilecek kıvılcımlar çıkarır.
- Bir elektrikli aleti çalıştırırken çocuklardan ve etraftaki kişilerden uzak tutun.** Dikkatinizi dağıtıcı şeyler kontrolü kaybetmenize neden olabilir.

#### 2) Elektrik Güvenliği

- Elektrikli aletlerin fişleri prizlere uygun olmalıdır.** Fiş üzerinde kesinlikle hiçbir değişiklik yapmayın. **Topraklı elektrikli aletlerde hiçbir adaptör fişi kullanmayın.** Değiştirilmemiş fişler ve uygun prizler elektrik çarpması riskini azaltacaktır.
- Borular, radyatörler, ocaklar ve buzdolapları gibi topraklanmamış yüzeylerle vücut temasından kaçının.** Vücudunuzun topraklanması halinde yüksek bir elektrik çarpması riski vardır.
- Elektrikli aletleri yağmura maruz bırakmayın veya ıslatmayın.** Elektrikli alete su girmesi elektrik çarpması riskini arttıracaktır.
- Elektrik kablosunu uygun olmayan amaçlarla kullanmayın.** Elektrikli aleti kesinlikle kablodan tutarak taşımayın, çekmeyin veya prizden çıkartmayın. Kabloyu sıcağından, yağdan, keskin kenarlardan veya hareketli parçalardan uzak tutun. Hasarlı veya dolaşmış kablolar elektrik çarpması riskini artırır.
- Elektrikli bir aleti açık havada çalıştırıyorsanız, açık havada kullanıma uygun bir uzatma kablosu kullanın.** Açık havada kullanıma uygun bir kablodan kullanılması elektrik çarpması riskini azaltır.

- Eğer bir elektrikli aletin nemli bir bölgede çalıştırılması zorunluysa, bir artık akım aygıtı (RCD) korumalı bir kaynak kullanın.** Bir RCD kullanılması elektrik şoku riskini azaltır.

#### 3) Kişisel Güvenlik

- Elektrikli bir aleti kullanırken her zaman dikkatli olun, yaptığınız işe yoğunlaşın ve sağduyulu davranın.** Elektrikli bir aleti yorgunken veya ilaç ya da alkolün etkisi altındayken kullanmayın. Elektrikli aletleri kullanırken bir anlık dikkatsizlik ciddi kişisel yaralanmayla sonuçlanabilir.
- Kişisel koruyucu ekipmanları mutlaka kullanın. Daima koruyucu gözlük takın.** Koşullara uygun toz maskesi, kaymayan güvenli ayakkabıları, baret veya kulaklık gibi koruyucu donanımların kullanılması kişisel yaralanmaları azaltacaktır.
- İstem dışı çalıştırılmasını önleyin. Aleti güç kaynağına ve/veya aküye bağlamadan, yerden kaldırmadan veya taşımadan önce düğmenin kapalı konumunda olduğundan emin olun.** Aleti, parmağınız düğme üzerinde bulunacak şekilde taşımak veya açık konumdaki elektrikli aletleri elektrik şebekesine bağlamak kazaya davetiye çıkarır.
- Elektrikli aleti açmadan önce tüm ayarlama anahtarlarını çıkartın.** Elektrikli aletin hareketli bir parçasına takılı kalmış bir anahtar kişisel yaralanmaya neden olabilir.
- Ulaşmakta zorlandığınız yerlerde kullanmayın. Daima sağlam ve dengeli basın.** Bu, beklenmedik durumlarda elektrikli aletin daha iyi kontrol edilmesine olanak tanır.
- Uygun şekilde giyinin. Bol elbiseler giymeyin ve takı takmayın. Saçınızı ve elbiselerinizi hareketli parçalardan uzak tutun.** Bol elbiseler ve takılar veya uzun saç hareketli parçalara takılabilir.
- Eğer kullandığınız üründe toz emme ve toplama özellikleri olan ataşmanlar varsa bunların bağlı olduğundan ve doğru şekilde kullanıldığınından emin olun.** Bu ataşmanların kullanılması tozla ilgili tehlikeleri azaltabilir.
- Aletlerin sık kullanımı sonucu oluşan aşınalığın keyfi davranışta bulunmanıza ve aletle ilgili güvenlik ilkeleri ihmal etmenize neden olmasına izin vermeyin.** Dikkatsiz bir hareket bir anda ciddi yaralanmalara neden olabilir.

#### 4) Elektrikli Aletlerin Kullanımı ve Bakımı

- Elektrikli aleti zorlamayın. Uygulanması için doğru elektrikli aleti kullanın.** Doğru elektrikli alet, belirlendiği kapasite ayarında kullanıldığında daha iyi ve güvenli çalışacaktır.
- Düğme açmıyor ve kapatmıyorsa elektrikli aleti kullanmayın.** Düğmeyle kontrol edilemeyen tüm elektrikli aletler tehlikelidir ve tamir edilmesi gerekmektedir.
- Herhangi bir ayar, aksesuar değişimi veya elektrikli aletlerin saklanması öncesinde fişi güç kaynağından**

**çekin ve/veya eğer demonte edilebilir tipteyse, bataryayı aletten ayırın.** Bu tür önleyici güvenlik tedbirleri elektrikli aletin istem dışı olarak çalıştırılması riskini azaltacaktır.

- d) **Elektrikli aleti, çocukların ulaşamayacağı yerlerde saklayın ve elektrikli aleti tanımayan veya bu talimatları bilmeyen kişilerin elektrikli aleti kullanmasına izin vermeyin.** Elektrikli aletler, eğitimsiz kullanıcıların elinde tehlikelidir.
- e) **Elektrikli aletleri iyi durumda muhafaza edin. Hareketli parçalardaki hizalama hatalarını ve tutuklukları, parçalardaki kırılmalar ve elektrikli aletin çalışmasını etkileyebilecek tüm diğer koşulları kontrol edin. Hasarlı ise, elektrikli aleti kullanmadan önce tamir ettirin.** Kazaların çoğu, elektrikli aletlerin bakımının yeterli şekilde yapılmamasından kaynaklanır.
- f) **Kesim aletlerini keskin ve temiz tutun.** Bakımı uygun şekilde yapılmış keskin kesim uçlu kesim aletlerinin sıkışma ihtimali daha düşüktür ve kontrol edilmesi daha kolaydır.
- g) **Elektrikli aleti, aksesuarlarını ve aletin diğer parçalarını kullanırken bu talimatlara mutlaka uyun ve çalışma ortamının koşullarını ve yapılacak işin ne olduğunu göz önünde bulundurun.** Elektrikli aletin öngörülen işlemler dışındaki işlemler için kullanılması tehlikeli durumlara neden olabilir.
- h) **Tüm tutamakları ve tutma yerlerini kuru, temiz ve üzerinde yağ ile gres bulunmayacak şekilde muhafaza edin.** Kaygan tutamaklar ve tutma yerleri, beklenmedik durumlarda aletin güvenli bir şekilde tutulması ve kontrol edilmesine izin vermez.

## 5) Şarjlı Aletlerin kullanımı ve bakımı

- a) **Sadece üretici tarafından belirtilen şarj cihazı ile şarj edin.** Bir akü tipine uygun bir şarj cihazı başka tipte bir aküyü şarj etmek için kullanıldığında yangın riski yaratabilir.
- b) **Elektrikli aletleri yalnızca özel olarak tanımlanmış akülerle kullanın.** Başka akülerin kullanılması yaralanma ve yangın riskine yol açabilir.
- c) **Akü kullanımda değilken, ataç, bozuk para, anahtar, çivi, vida veya terminaler arasında kondağa neden olabilecek diğer küçük metal nesnelere uzak tutulmalıdır.** Akü terminallerinin birbirine kısa devre yapılması yanıklara veya yangına neden olabilir.
- d) **Uygun olmayan koşullarda, akü sıvı sızıntısı yapabilir; sıvıya temas etmekten kaçının.** Kazara temas etmeniz halinde suyla yıkayın. Sıvı, gözlerinize temas ederse, ayrıca bir doktora başvurun. Aküden sıvı sızması tahriş veya yanıklara neden olabilir.
- e) **Hasarlı ya da modifiye edilmiş bir batarya veya aleti kullanmayın.** Hasarlı ya da modifiye edilmiş bataryalar yangın, patlama veya yaralanma riskiyle sonuçlanan beklenmedik durumlara neden olabilir.

- f) **Bir batarya veya aleti ateşe veya aşırı ısıya maruz bırakmayın.** 130 °C üzeri ısı veya ateşe maruz kalması patlamaya neden olabilir.
- g) **Tüm şarj talimatlarına uyun ve talimatlarda belirtilen sıcaklık aralığı dışında batarya veya aleti şarj etmeyin.** Doğru olmayan şekilde veya belirtilen aralık dışındaki sıcaklıklarda şarj edilmesi bataryaya hasar verebilir ve yangın riskini artırabilir.

## 6) Servis

- a) **Elektrikli aletinizi, sadece orijinal yedek parçaların kullanıldığı yetkili servisine tamir ettirin.** Bu, elektrikli aletin güvenliğinin muhafaza edilmesini sağlayacaktır.
- b) **Hasar görmüş bataryalara asla serviste bulunmayın.** Bataryaların servisi sadece üretici veya yetkili servis tarafından yapılabilir.

## Çim Bıçme Makinesi Güvenlik Uyarıları

- Çim bıçme makinesini yağmurlu veya ıslak koşullarda çalıştırmayın.** Bu elektrik çarpması riskini artırır.
- Kötü havalarda, özellikle yıldırım riski olduğunda çim bıçme makinesini kullanmayın.** Bu, yıldırım çarpması riskini azaltır.
- Çim bıçme makinesinin kullanılacağı yerde yabancı hayvanlar olup olmadığını iyice inceleyin.** Çalıştırma sırasında yabancı hayvanlar yaralanabilir.
- Çim bıçme makinesinin kullanılacağı alanı iyice inceleyin ve tüm taşları, çubukları, kabloları, kemikleri ve diğer yabancı maddeleri kaldırın.** Fırlayan nesnelere yaralanmaya neden olabilir.
- Çim bıçme makinesini kullanmadan önce bıçağın ve kesme tertibatının aşınmış veya hasarlı olmadığını bakarak kontrol edin.** Aşınmış veya hasarlı parçalar yaralanma riskini artırır.
- Çim toplayıcıda aşınma veya bozulma olup olmadığını sıkça kontrol edin.** Arızlanmış veya bozulmuş çim toplayıcı, yaralanma riskini artırabilir.
- Siperleri yerinde muhafaza edin. Siperler çalışır durumda ve doğru şekilde monte edilmiş olmalıdır.** Gevşemiş, hasar görmüş veya doğru çalışmayan bir siper yaralanmaya neden olabilir.
- Tüm soğutucu hava girişlerini kirlerden uzak tutun.** Tıkanmış hava girişleri ve kir, aşırı ısınmaya veya yangın riskine neden olabilir.
- Çim bıçme makinesini çalıştırırken her zaman kaymayan, koruyucu ayakkabılar giyin. Çim bıçme makinesini çıplak ayak veya sandaletle çalıştırmayın.** Bu, hareketli bıçakla temas nedeniyle ayak yaralanması riskini artırır.
- Çim bıçme makinesini çalıştırırken her zaman uzun pantolon giyin.** Açıkta kalan ciltte fırlayan nesnelere yaralanma riski artar.
- Çim bıçme makinesini ıslak çimde çalıştırmayın. Yürüyün, koşmayın.** Bu, yaralanmayla sonuçlanabilecek kayıp düşme riskini azaltır.

12. **Çim biçme makinesini aşırı dik eğimlerde çalıştırmayın.** Bu, yaralanmayla sonuçlanabilecek kontrol kaybı, kayma ve düşme risklerini azaltır.
13. **Eğimlerde çalışırken her zaman sağlam yere bastığınızdan emin olun, her zaman eğim boyunca çalışın, asla aşağı yukarı çalışmayın ve yön değiştiren son derece dikkatli olun.** Bu, yaralanmayla sonuçlanabilecek kontrol kaybı, kayma ve düşme risklerini azaltır.
14. **Çim biçme makinesini ters çevirirken veya kendinize doğru çekerken çok dikkat edin. Her zaman çevrenize dikkat edin.** Bu, çalışma sırasında takılma riskini azaltır.
15. **Hareket halindeyken bıçaklara veya diğer tehlikeli hareketli parçalara dokunmayın.** Bu, hareketli parçalar nedeniyle yaralanma riskini azaltır.
16. **Sıkışan malzemeyi veya çim biçme makinesini temizlerken, tüm güç anahtarlarının kapalı ve bataryanın çıkartılmış olduğundan emin olun.** Çim biçme makinesinin beklenmedik şekilde çalıştırılması ciddi yaralanmalara neden olabilir.
17. **Çim haricinde yüzeylerden geçerken veya makineyi kullanılacak alana götürüp getirirken kesme aletlerini durdurun.**
18. **Motoru çalıştırırken makineyi eğmeyin.**
19. **Makineyi durdurun, güvenlik anahtarını ve çıkarılabilir bataryaları çıkarın ve hareketli tüm parçaların tamamen durduğundan emin olun.**
  - Yabancı bir nesneye çarptıktan sonra, makineyi yeniden başlatmadan ve çalıştırmadan önce makinede hasar olup olmadığını inceleyip onarım yapın.
  - Makine anormal bir şekilde sarsılmaya başlarsa derhal hasar olup olmadığını inceleyin, hasarlı tüm parçaları değiştirip onarın ve gevşek parçaları kontrol edip sıkın.
20. **Saklamadan önce çim toplayıcıyı boşaltın.**

## Güvenlik Talimatları



**UYARI:** Kablosuz cihazları kullanırken, yangın tehlikesini, elektrik çarpması riskini, yaralanmaları ve maddi zararı azaltmak için aşağıdakilerin de yer aldığı temel emniyet önlemlerine daima uyulmalıdır.



**UYARI:** Makineyi kullanırken güvenlik kurallarına uyulmalıdır. Kendinizin ve çevrenizdekilerin güvenliği için makineyi çalıştırmadan önce lütfen bu talimatları okuyun. Lütfen bu talimatları daha sonra kullanmak için muhafaza edin.

- Cihazı çalıştırmadan önce elinizdeki kullanım kılavuzunu baştan sona dikkatle okuyun.
- Cihazın kullanım amacı bu kılavuzda açıklanmıştır. Cihazın bu kılavuzda önerilenlerden başka aksesuar ve ek parçalarla kullanılması ya da başka amaçlarla çalıştırılması yaralanmalara yol açabilir.
- İleride bakmak üzere bu kılavuzu saklayın.

## TÜM GÜVENLİK UYARILARINI VE TALİMATLARINI GELECEKTE BAŞVURMAK İÇİN SAKLAYIN

## Cihazın Kullanılması

Cihazı kullanırken her zaman dikkatli olun.

- Gençler ya da güçsüz kişiler bu cihazı tek başlarına kullanmamalıdır.
- Bu cihaz oyuncak olarak kullanılamaz.
- Çocukların veya hayvanların, çalışma alanı yakınlarında bulunmasına ya da cihaza dokunmasına izin vermemeyi.
- Cihaz çocukların yanında kullanıldığında, yakın gözetim gereklidir.
- Yalnızca kuru yerlerde kullanın. Cihazın ıslanmamasına özen gösterin.
- Cihazı suya batırmayın.
- Gövde kutusunu açmayın. İçinde kullanıcı tarafından yapılabilecek parça yoktur.
- Cihazı, alev alabilir sıvıların, gazların veya tozların bulunduğu alanlar gibi patlama olasılığı bulunan ortamlarda kullanmayın.
- Cihazı kullanmadan önce bıçakların, bıçak civatalarının ve kesme tertibatının aşınmış veya hasarlı olmadığını bakarak kontrol edin. Dengeyi korumak için aşınmış veya hasar görmüş bıçakları ve civataları değiştirin.
- Makineyi etrafta özellikle çocuklar olmak üzere insan veya hayvanlar varken kullanmayın.
- Diğer kişilerin veya mallarının geçirdiği kazalar veya karşılaştıkları tehlikelerden operatörün veya kullanıcının sorumlu olduğunu unutmayın.

## Kullanmadan Önce

- Makineyi çalıştırırken daima sağlam bir ayakkabı ve uzun pantolon giyin. Makineyi cıplak ayak veya sandaletle çalıştırmayın. Bol veya üzerinden kablo veya bağcık sarkan giysiler giymekten kaçının.
- Makinenin kullanılacağı bölgeyi iyice inceleyin ve makine tarafından fırlatılabilecek tüm nesnelere temizleyin.
- Cihazı kullanmadan önce bıçağın, bıçak civatasının ve kesme tertibatının aşınmış veya hasarlı olmadığını bakarak kontrol edin. Dengeyi korumak için aşınmış veya hasar görmüş parçaları değiştirin. Hasar görmüş veya okunmayan etiketleri değiştirin.

## Kullanım Sonrası

- Cihaz kullanılmadığı zaman çocukların erişemeyeceği kuru, havadar bir yerde saklanmalıdır.
- Cihazlar çocukların ulaşamayacağı yerlere kaldırılmalıdır.
- Cihaz bir araçta saklanırken veya taşınırken, ani hız değişikliklerinde veya keskin dönüşlerde yerinden oynamaması için tabanına oturtulmalı veya bir yere sabitlenmelidir.

## İnceleme ve Onarım

- Kullanmadan önce cihazı kontrol ederek arızalı ya da eksik parça olup olmadığına bakın. Parçalarda kırılma, düğmelerde hasar ve cihazın çalışmasını etkileyebilecek başka durumlar olup olmadığını kontrol edin.
- Hasarlı veya arızalı parça varsa cihazı kullanmayın.

- Hasarlı ya da eksik parçaların onarım ve değiştirme işlemlerini yetkili servise yaptırın.
- Hiçbir parçayı yerinden çıkarmayın ve bu kılavuzda belirtilenlerden başka parçalarla değiştirmeyin.
- Parmakların, makinenin hareketli bıçakları/parçaları ve sabit parçaları arasında sıkışmasını önlemek için çim biçme makinesini ayarlarken dikkatli olun.
- Bıçaklara bakım yaparken, güç kaynağı kapalı olsa bile bıçaklar yine de hareket edebilir.

## Çim Biçme Makineleri için Ek Güvenlik Talimatları

- Güç kaynağı çalışırken makineyi taşımayın.
- Çim biçme makinesini çalıştırırken tutma kolunu iki elle sıkıca kavrayın.
- Herhangi bir zamanda çim biçme makinesini eğmeniz gerekiyorsa, makine eğilirken her iki elinizi de çalıştırma konumunda kalmasını sağlayın. Çim biçme makinesi doğru şekilde zemine indirilene kadar her iki elinizi de çalıştırma konumunda tutun.
- Çim biçme makinesini çalıştırırken asla radyo veya müzik kulaklığı takmayın.
- Motor çalışırken veya güvenlik anahtarı kontak yuvasındayken tekerlek yüksekliği ayarı yapmayın.
- Çim biçme makinesinin motoru durursa, makineyi kapatmak için halka çubuğu serbest bırakın ve tıkanmış kanalı açmadan veya makine gövdesinin altından bir şeyi çıkarmadan önce bıçağın durmasını bekleyin.
- Ellerinizi ve ayaklarınızı kesme alanından uzakta tutun.
- Bıçakların keskin kalmasını sağlayın. Çim biçme makinesinin bıçağına ellerken daima ellerinize koruyucu eldiven takın.
- Çim torbası kullanıyorsanız, torbanın yıpranma ve parçalanma durumunu sıkça kontrol edin. Aşırı yıpranma varsa, güvenliğiniz açısından yeni bir torbayla değiştirin.
- Çim biçme makinesiyle geriye doğru giderken veya makineyi kendinize doğru çekerken çok dikkat edin.
- Elinizi ya da ayağınızı çim biçme makinesinin altına ya da yakınına koymayın. Boşaltma ağzını her zaman temiz tutun.
- Çim biçme makinesinin kullanılacağı alanı bıçağın fırlatabileceği taş, sopa, tel, oyuncak, kemik vb. gibi cisimlerden arındırın. Bıçağın isabet ettiği cisimler ciddi yaralanmalara neden olabilir. Motor çalışırken tutma kolunun arkasında durun.
- Çim biçme makinesini çıplak ayak veya sandaletle çalıştırmayın. Her zaman sağlam ayakkabılar giyin.
- Gerekli olmadıkça çim biçme makinesini geriye doğru çekmeyin. Çim biçme makinesini geriye doğru çekmeden önce ve çekerken daima aşağıya ve arkaya doğru bakın.
- Makineyi biçilen malzeme kimseye gelmeyecek şekilde kullanın. Biçilen maddeyi duvara veya tümseğe dökmeyin. Atık madde duvardan sekerek makineyi kullanan kişiye isabet edebilir. Çim biçme makinesini durdurmak için halka çubuğu serbest bırakın ve çakıllı yüzeylerden geçerken bıçağı durdurun.

- Çim torbası, boşaltma koruması, arka koruma veya diğer güvenlik aparatlarının hepsi takılı olmadan veya çalışır durumda değilken çim biçme makinesini çalıştırmayın. Tüm koruma ve güvenlik koruyucu aparatlarının düzgün bir şekilde çalıştığından ve çalışacağından ve istenen işlevleri yerine getirdiğinden emin olmak için bunları düzenli olarak kontrol edin. Hasar görmüş bir koruma veya güvenlik aparatını makineyi daha fazla kullanmadan önce değiştirin.
- Çim biçme makinesini asla çalışır halde bırakmayın.
- Motoru durdurmak için daima halka çubuğu serbest bırakın ve bıçak tamamıyla durana kadar bekleyin ve çim biçme makinesini temizlemeden, çim torbasını çıkarmadan, boşaltma korumasını açmadan veya çim biçme makinesini bırakmadan ya da herhangi bir ayarlama, tamir veya inceleme yapmadan önce güvenlik anahtarını çıkartın.
- Çim biçme makinesini sadece gün ışığında veya bıçağın önündeki cisimlerin çim biçme makinesinin çalıştığı alandan net bir şekilde görülebildiği iyi bir yapay ışık ortamında çalıştırın.
- Çim biçme makinesini alkol veya uyuşturucu etkisi altındayken ya da yorgun veya hasta olduğunuzda çalıştırmayın. Her zaman tetikte olun, yaptığınız işe dikkat edin ve sağduyulu davranın.
- Tehlikeli ortamlardan kaçının. Çim biçme makinesini asla nemli veya ıslak çim üzerinde ve yağmurlu havada kullanmayın. Her zaman bastığınız yere dikkat edin ve asla koşmayın.
- Çim biçme makinesi anormal bir şekilde sarsılmaya başlarsa halka çubuğu serbest bırakın, bıçağın durmasını bekleyin ve ardından hemen arızanın nedenini araştırın. Titreşim genellikle bir sorunla ilgili uyarıdır, anormal titreşim durumunda tavsiye için bkz. **Sorun Giderme Kılavuzu**.
- Çim biçme makinesini çalıştırırken, her zaman düzgün bir göz ve solunum koruması kullanın.
- Bu çim biçme makinesiyle birlikte kullanılması önerilmeyen bir aksesuar veya bağlantı tehlikeli olabilir. Yalnızca onaylı DEWALT aksesuarlarını kullanın.
- Çim biçme makinesini çalıştırırken asla ayakucunda yükselmeyin. Çim biçme makinesini çalıştırırken daima yere düzgün ve dengeli basmaya dikkat edin.
- Biçme işlemini eğimli yüzeylerde aşağı ve yukarı doğru değil yatay hareketlerle yapın. Eğimli yerlerde yönünüzü değiştirirken çok dikkatli olun.
- Deliklere, oluklara, tümseklere, taşlara veya diğer görünmeyen cisimlere dikkat edin. Düzgün olmayan arazi kayma veya düşmeye neden olabilir. Uzun çimler engelleri gizleyebilir.
- Islak çimlerde veya aşırı dik eğimi olan alanlarda biçme işlemi yapmayın. Yere düzgün basılmaması kayma veya düşmeye neden olabilir.
- Dik iniş, hendek veya toprak dolgu yakınlarında biçme işlemi yapmayın. Ayağınız kayabilir veya dengeyi kaybedebilirsiniz.
- Depoya kaldırmadan önce makinenin tamamen soğumasını sağlayın.

- Fişi prizden çekin ve bataryayı makineden ayırın. Aşağıdaki durumlarda tüm hareketli parçaların tam olarak durduğundan emin olun:
  - Makinenin yanından ayrıldığınızda;
  - Bir tıkanıklığı temizlemeden önce;
  - Cihazı kontrol etmeden, temizlemeden veya üzerinde çalışmadan önce.

## Başkalarının Güvenliği

- Bu cihaz, güvenliklerinden sorumlu kişi gözetiminde cihazın kullanımı hakkında bilgi verilmeksizin, fiziksel (çocuklar dahil), duyuşsal veya zihinsel kapasitesi sınırlı veya yeterli deneyim ve bilgiye sahip olmayan kişiler tarafından kullanılmalıdır.
- Cihazla oynamadıklarından emin olmak için çocuklar gözetim altında tutulmalıdır.
- Yabancı bir nesneye çarptıktan sonra cihazı hasar açısından kontrol edin ve gerekirse onarım yapın.

## Diğer Riskler

İlgili güvenlik düzenlemelerinin uygulanması ve güvenlik cihazlarının kullanılmasına rağmen, bazı risklerden kaçınmak mümkün değildir. Bunlar:

- Dönen/hareket eden parçalara dokunulmasından kaynaklanan yaralanmalar.
- Parça, bıçak veya aksesuar değiştirilirken ortaya çıkan yaralanmalar.
- Bir aracın uzun süre kullanılmasından kaynaklanan yaralanmalar. Bir aleti uzun süre kullanırken düzenli molalar verdiğinizden emin olun.
- İşitme kaybı.
- Aletini kullanırken ortaya çıkan tozu soluma kaynaklı sağlık tehlikeleri (örneğin, ahşapla, özellikle de meşe, kayın ve MDF ile çalışırken).
- Sıçrayan parçacıklar kaynaklı yaralanma riski.
- Hiçbir zaman cihazı motor çalışırken kaldırmayın veya taşımayın.
- Çalışma sırasında ısınan aksesuarlardan kaynaklanan yanık tehlikesi.
- Uzun süreli kullanımdan kaynaklanan yaralanma riski.

## BU TALİMATLARI SAKLAYIN

### Batarya Tipi

Bu bataryalar kullanılmalıdır:

Akü	(kg)	Akü	(kg)
DCB546	1,08	DCB184/B/G	0,62
DCB547/G	1,46	DCB185	0,35
DCB548	1,46	DCB187	0,54
DCB549	2,12	DCB188	0,95
DCB181	0,35	DCB189	0,54
DCB182	0,61	DCBP034/G	0,32
DCB183/B/G	0,40	DCBP518/G	0,75
		DCB1880	0,98

Daha fazla bilgi için pil/şarj cihazı kılavuzuna bakın.

## Paket İçeriği

Paket şunları içerir:

- 1 Çim biçme makinesi
- 1 Çim Toplama Torbası
- 1 Yan Boşaltma Oluğu
- 1 Güvenlik Anahtarı
- 1 Kullanım kılavuzu

**NOT:** Bataryalar, şarj cihazları ve alet kutuları N modellerinde bulunmaz. Bataryalar ve şarj cihazları NT modellerinde bulunmaz. B modellerinde Bluetooth® bataryalar bulunur.

**NOT:** Bluetooth® kelimesi tescilli ve logoları Bluetooth®, SIG, Inc.'nin tescilli markalarıdır ve bunların DEWALT tarafından her türlü kullanımı lisans kapsamındadır. Diğer ticari markalar ve ticari isimler ilgili sahibine aittir.

- Nakliye sırasında alet, parçalar ve aksesuarlarda hasar oluşup oluşmadığını kontrol edin.
- Çalıştırmadan önce bu kılavuzu iyice okuyup anlamak için zaman ayırın.

## Alet Üzerindeki Etiketler

Alet üzerinde aşağıdaki semboller gösterilir:



Kullanmadan önce kullanım kılavuzunu okuyun.



Yönetmelik 2000/14/EC garanti edilen ses şiddeti.



Yağmura maruz bırakmayın.



Su püskürtmeyin.



Her zaman uygun göz koruması kullanın.



Her zaman uygun kulak koruması kullanın.



Keskin bıçaklara dikkat edin.



Ciddi yaralanma riskini önlemek için %15°/25'ten daha fazla açığa sahip eğimli yerlerde çim biçmeyin.



Eğimlerde yukarıya doğru çim biçmeyin.



Eğimlerde aşağıya doğru çim biçmeyin.



%15 °/25'ten daha az eğimli yerleri boydan boya biçin.



Çim biçme makinesini geriye doğru çekmeden önce ve çekerken daima aşağıya ve arkaya doğru bakın.



Arka kapak veya arka boşaltma kanalı yerinde olmadan makineyi çalıştırmayın.



Arka kapak veya arka boşaltma kanalı yerindeyken makineyi çalıştırın.

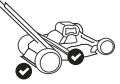

Arka kapak ve çim toplama torbası yerindeyken makineyi çalıştırın.



Biçme işleminden önce daima biçme alanını inceleyin ve bıçakla fırlatılabilecek nesnelere kaldırın.



Döner bıçaklar ciddi yaralanmaya neden olabilir. Ellerinizi ve ayaklarınızı her zaman çim biçme makinesinden ve boşaltma deliğinden uzak tutun. Bıçağın durduğundan daima emin olun. Çim tutucuyu söküp değiştirmeden, makineyi temizlemeden, bakımını yapmadan, taşımadan veya kaldırmadan önce aleti kapatmak için çember tutamağı serbest bırakın ve bıçağın dönmeyi durdurmasını bekleyin (yaklaşık 3 saniye) ve güvenlik anahtarını ve bataryaları çıkartın.



Çim tutucuyu söküp değiştirmeden, makineyi temizlemeden, bakımını yapmadan, taşımadan veya kaldırmadan önce aleti kapatın ve bıçağın dönmeyi durdurmasını bekleyin (yaklaşık 3 saniye) ve güvenlik anahtarını ve bataryaları çıkartın.



Çim biçme makinesi bıçağının isabet ettiği cisimler ciddi yaralanmalara neden olabilir. Motor çalışırken tutma kolunun arkasında durun. Çalışma sırasında insanların ve evcil hayvanların çim biçme makinesinden güvenli bir mesafede olduklarından emin olun. Kaldırım, yol, veranda ve çakıl taşı döşenmiş zeminleri geçmeden önce aleti kapatmak için çember tutamağı serbest bırakın ve bıçağın dönmeyi durdurmasını bekleyin (yaklaşık 3 saniye).



Çim biçme makinesini kullanırken çocuklardan ve etraftaki kişilerden uzak tutun.

## Tarih Kodu Konumu (Şek. [Fig.] C)

Üretim tarihi kodu **60** 4 haneli bir yıldan ve ardından 2 haneli bir haftadan oluşur ve 2 haneli bir fabrika kodu eklenerek uzatılır.

## Açıklama (Şek. A)

**UYARI:** Hiçbir zaman elektrikli aleti veya herhangi bir parçasını değiştirmeyin. Hasar veya yaralanmayla sonuçlanabilir.

- 1 Tek dokunuşlu tutamak
- 2 Tutamak desteği
- 3 Tutamak kilit açma düğmesi
- 4 Ana tutamak
- 5 Kol serbest bırakma düğmesi
- 6 Güvenlik anahtarı
- 7 Şalter kutusu
- 8 Çember tutamak
- 9 Kendinden tahrikli kol (yalnızca DCMWSP156)
- 10 Hız ayarı kadranı (yalnızca DCMWSP156)
- 11 Güç düğmesi
- 12 Kontrol paneli

- 13 Aşırı ısınma göstergesi
- 14 Kesme yükü metre göstergesi
- 15 Tutamak katlama göstergesi
- 16 Bıçak bileme göstergesi
- 17 Bıçak sıfırlama düğmesi
- 18 Şarj durum göstergesi
- 19 Batarya yuvası kapağı
- 20 Kesim yüksekliği ayarlama kolu
- 21 Arka kapı kapağı
- 22 Çim toplama torbası
- 23 Çim toplama torbası kolu
- 24 Malçlama kapağı
- 25 Arka boşaltma kanalı

### Kullanım Amacı

Bu çim biçme makinesi, profesyonel çim biçme uygulamaları için tasarlanmıştır.

### ISLAK KOŞULLARDA VEYA YANICI SIVI YA DA GAZLARIN MEVCUT OLDUĞU ORTAMLARDA kullanmayın.

Bu çim biçme makinesi profesyonel bir çim bakım cihazıdır. Çocukların aleti ellemesine **IZIN VERMEYİN**. Bu alet deneyimsiz kullanıcılar tarafından kullanılırken nezaret edilmelidir.

- **Küçük çocuklar ve engelliler.** Bu cihaz yanlarında bir gözetmen olmadan küçük çocukların ve engellilerin kullanımına uygun değildir.
- Bu ürün, güvenliklerinden sorumlu kişinin gözetiminde olmadıklarında, fiziksel (çocuklar dahil), algısal veya zihinsel kapasite kaybı yaşamış deneyimsiz, bilgisiz ve yeteneksiz kişiler tarafından kullanılmamalıdır. Çocuklar asla bu ürünü yalnız bırakılmamalıdır.

### MONTAJ VE AYARLAMALAR

**⚠ TEHLİKE: Ciddi fiziksel yaralanma riskini azaltmak için makineyi kapatın ve güvenlik anahtarı ile bataryayı çıkartın ve herhangi bir ayarlama veya ekleri veya aksesuarları çıkarma/takma işlemini bu şekilde yapın. Yanlışlıkla çalıştırma yaralanmaya yol açabilir.**

### Tek Dokunuşlu Tutamak Ayarları (Şek. A–J)

Çim biçme makinesi depolama konumunda taşınır. Devam etmeden önce tek dokunuşlu tutamağı 1 çalışma konumuna getirmeniz gerekir.

### Tek Dokunuşlu Tutamağın Kaldırılması (Şek. B, C)

1. Tek dokunuşlu tutamağın 1 saklama konumundaki kilidini açmak için tutamağın kili açma düğmesini sıkın 3.  
**NOT:** Tutamak kilidi açma düğmesi 3 tutamak desteğinin arkasında yer alır 2.  
**NOT:** Ana tutamak 4 tek dokunuşlu tutamak saklama konumundan 1 kaldırılmadan önce tek dokunuşlu tutamak borularının her iki yanından hafifçe dışarı çıkmalıdır, bkz. Şek. B, C.
2. Tek dokunuşlu tutamağı 1 kilitli konuma yükseltin.  
Devam etmeden önce klik sesinin gelmesini bekleyin ve

tek dokunuşlu tutamağın 1 konumuna kilitlendiğinden emin olun.

3. Ana tutamağı 4 bir dizi klik sesi duyulana kadar dışarı doğru uzatın. Tek dokunuşlu tutamağın 1 şimdi çalışma konumundadır.  
**NOT:** Kabloyu sıkıştırmamaya, çekmemeye veya germemeye dikkat edin 28.

### Ana Tutamak Yüksekliğinin Ayarlanması (Şek. A, D)

Ana tutamak 4 daha uzun boylu kullanıcılara uyum sağlamak için uzar.

1. Ana tutamağı 4 alt yükseklik konuma uzatmak için tutamak serbest bırakma düğmesine 5 basın ve ana tutamağı, klik sesi duyulana kadar tutamak desteğinden 2 çekin. Klik sesi, tutamağın alt yükseklik konumda kilitlendiği anlamına gelir.  
**NOT:** Tutamak serbest bırakma düğmesi 5 tutamak desteğinin alt kısmında yer alır 2.
2. Ana tutamağı 4 üst yükseklik konumuna uzatmak için tutamak serbest bırakma düğmesine basın 5 ve ana tutamağı, klik sesi duyulana kadar tutamak desteğinden 2 çekin. Klik sesi, tutamağın üst yükseklik konumda kilitlendiği anlamına gelir.
3. Devam etmeden önce ana tutamağın 4 konuma kilitlendiğinden emin olun.  
**NOT:** Bataryalar 26 ve güvenlik anahtarı 6 takıldığında ve çember tutamak 8 çekildiğinde, tutamak katlama göstergesi 15 tek dokunuşlu tutamak 1 konumunda kilitli değilse yanar.
4. Ana tutamağı 4 alt yükseklik konumuna geri çekmek için tutamak serbest bırakma düğmesine 5 basın ve ana tutamağı 4 el desteğine 2 doğru bir **klik sesi duyulana kadar itin**. Klik sesi, tutamağın alt yükseklik konumda kilitlendiği anlamına gelir.

### Saklama Modu (Şek. E–J)

**⚠ TEHLİKE: BATARYALARIN ÇIKARTILMASI VEYA TAKILMASI ÖNCESİNDE DEVREYE GİRMENİN ÖNLENMESİ İÇİN GÜVENLİK ANAHTARININ ÇIKARTILDIĞINDAN EMİN OLUN.**

**⚠ TEHLİKE: Üniteyi kapatın, güvenlik anahtarını ve bataryayı çıkartın.**

1. Ana tutamağı geri çekmek için 4, tutamak serbest bırakma düğmesine basın 5 ve ana tutamağı 4 el desteğine doğru 2 iki klik sesi duyulana kadar itin. Klik sesi, tutamağın konumda kilitlendiği anlamına gelir. Ana tutamak 4 tutamak desteğine tamamen oturmalıdır.  
**NOT:** Ana tutamak 4 tutamak pencerelerine tamamen bağlanmalıdır 29. Şek.de gösterildikleri gibi bağlanmadıysa E, ana tutamağı 4 tutamak desteğine doğru 2 iki klik sesi duyulana ve tutamak pencerelerinin iki tarafı da 29 Şek.de gösterildiği gibi kapanana kadar itin F.  
**NOT:** Tek dokunuşlu tutamağın arkasında iki saklama mandalı 30 vardır, tek dokunuşlu tutamağı 1 Şek.de gösterildiği gibi saklama konumuna H indirmeden önce, tek dokunuşlu tutamak 1 borularının dışarı doğru çıktığından emin olun.



2. Tek dokunuşlu tutamağı **1** ön tekerlere **32** doğru katlayarak saklama konumuna getirin. İki saklama mandalı **30** saklama yuvalarına doğru **31** Şek.de gösterildiği gibi kayarken iki klik sesinin gelmesini bekleyin.
3. Devam etmeden önce tek dokunuşlu tutamağın **1** konuma kilitlendiğinden emin olun.
4. Çim biçme makinesi, Şek.de gösterildiği gibi, toplama torbası çıkarılmış olarak ayakta veya tekerlekleri üzerinde düz olarak depoya kaldırılabilir J.

**NOT:** Kabloyu sıkıştırmamaya, çekmemeye veya germemeye dikkat edin **28**.

## Çim Toplama Torbası (Şek. A, K)

**TEHLİKE:** Üniteyi kapatın, güvenlik anahtarını ve bataryayı çıkartın.

1. Arka kapı kapağını **21** kaldırın, malçlama kapağını **24** çıkarın ve çim toplama torbasını **22** çim biçme makinesine takın ve bunun için torba çıkıntılarını **33** tutamak braketlerinin plastik yüzeylerinin içerisinde bulunan yuvalara **39** kaydırın. Ardından arka kapağı **21** alçaltın.

**NOT:** Takılıysa arka boşaltma kanalını **25** çıkarın ve çim toplama torbası **22** takılmadan önce arka kapı kapağının **21** tamamen yukarıda olduğundan emin olun.

## Malçlama (Şek. A, L)

**TEHLİKE:** Üniteyi kapatın, güvenlik anahtarını ve bataryayı çıkartın.

1. Çim biçme makinesini malçlama modunda çalıştırmak için çim toplama torbasını **22** veya yan boşaltma kanalını **25** çıkarın.
2. Arka kapı kapağını **21** kaldırın ve malçlama kapağını **24** tamamen çim biçme makinesinin içine kaydırın.
3. Malçlama kapağı **24** üzerinde bulunan pimlerin **35** çim biçme makinesi üzerindeki yuvalara **36** takıldığından emin olun, bkz. Şek. L.
4. Arka kapı kapağının **21** kapalı olduğundan emin olun.

## Yandan Boşaltma (Şek. O)

**TEHLİKE:** Üniteyi kapatın, güvenlik anahtarını ve bataryayı çıkartın.

1. Çim biçme makinesini yandan boşaltma modunda çalıştırmak için çim toplama torbasını **22** çıkartın.  
**NOT:** Takılıysa malçlama kapağını **24** çıkarın.
2. Arka kapı kapağını **21** kaldırın ve yan boşaltma kanalını **25** çim biçme makinesine takın, bkz. Şek. A, M.
3. Arka kapı kapağını **21** serbest bırakın ve yan boşaltma kanalının **25** çim biçme makinesi çalıştırılmadan önce yerine sabitlendiğinden emin olun.

## Biçici Yüksekliğinin Ayarlanması (Şek. N)

Kesme yüksekliği, kesme yüksekliği ayar kolu **20** ile ayarlanır.

**NOT:** Hangi yükseklikte biçileceğinden emin değilseniz, kesim yüksekliği ayar kolunu **20** en üst konuma getirerek biçmeye başlayın ve yüksekliği uygulamanız için gerektiği şekilde ayarlayın.

## Kesme Yüksekliğini Ayarlamak İçin

1. Kesim yükseklik ayar kolunu **20** kilitleme çentiğinden **37** dışarı çekin.
2. Kesim yüksekliğini artırmak için kesim yüksekliği ayarlama kolunu **20** çim biçme makinesinin arkasına doğru hareket ettirin.
3. Kesim yüksekliğini artırmak için kesim yüksekliği ayarlama kolunu **20** çim biçme makinesinin önüne doğru hareket ettirin.
4. Kesim yüksekliği ayarlama kolunu **20** kilitleme çentiklerinden **37** birine itin.

## ÇALIŞMA

**TEHLİKE:** Ciddi fiziksel yaralanma riskini azaltmak için makineyi kapatın ve güvenlik anahtarını ile bataryayı çıkartın ve herhangi bir ayarlama veya ekleri veya aksesuarları çıkarma/takma işlemini bu şekilde yapın. Yanlışlıkla çalıştırma yaralanmaya yol açabilir.

## Doğru El Pozisyonu (Şek. O, P)

**UYARI:** Ciddi yaralanma riskini azaltmak için, **DAIMA** şekilde gösterilen uygun el pozisyonunu kullanın.

**UYARI:** Ciddi yaralanma riskini azaltmak için, ani tepki ihtimaline karşı aleti **DAIMA** sıkıca tutun.

## DCMWP134

Doğru el pozisyonu iki elin de ana tutamak **4** ve çember tutamak **8** üzerinde olduğu pozisyonudur, bkz. Şek. O.

## DCMWPSP156

Doğru el pozisyonu, kendinden tahrikli modda değilken iki elin ana tutamak **4** ve çember tutamağı **8** birlikte kavramasını ve kendinden tahrikli moddayken her iki elin ana tutamak, çember tutamak ve kendinden tahrikli kolu **9** birlikte kavranmasını gerektirir, bkz. Şek. P.

## ÇİM BİÇME MAKİNESİZİ ÇALIŞTIRMADAN ÖNCE BU KILAVUZU OKUYUN

Bileşenlerin tam listesi için bu kılavuzun başındaki A Şekle başvurun. Bu kılavuzu ileride bakmak üzere muhafaza edin.

**TEHLİKE:** Keskin ve hareketli bıçak. Arka kapı yay geriliymiyle kapanmıyorsa ciddi yaralanmalara neden olmaktadır için çim biçme makinesini malç modunda çalıştırmayın. Makinenizi tamir için en yakın servis merkezine götürün.

**TEHLİKE:** Tutamak yerine kilitlenmediğe makineyi çalıştırmayın.

**TEHLİKE:** Keskin ve hareketli bıçak. Ağır yaralanmaya neden olabileceği için çim toplama torbası üzerindeki torba çıkıntıları düzgün biçimde makineye oturmadıkça ve arka kapı çim toplama torbasının üst tarafına sıkıca dayanmadıkça çim biçme makinesini torbada biriktirme modunda çalıştırmayın.

**TEHLİKE:** Keskin ve hareketli bıçak. Arka boşaltma kanalı, arka kapı kapağı sıkıca ona dayanacak şekilde

tahtmadığı sürece çim biçme makinesini yan boşaltma modunda çalıştırmayın.



**UYARI:** Çim biçme makinesi kendi hızıyla çalışmalıdır. Aşırı yüklemeye yapmayın.

## Bataryaların Takılması ve Sökülmesi

### (Şek. A, Q)



**TEHLİKE: BATARYALARIN ÇIKARTILMASI VEYA TAKILMASI ÖNCESİNDE DEVREYE GİRMEİNİN ÖNLENMESİ İÇİN GÜVENLİK ANAHTARININ ÇIKARTILDIĞINDAN EMİN OLUN.**

Bu çim biçme makinesi, eşit kapasitede iki batarya ile çalışacak şekilde tasarlanmıştır. Çim biçme makinesi tek bir batarya ile çalışmaz ve farklı kapasiteye sahip bataryalar kullanılıyorsa, daha küçük kapasiteli bataryanın bitmesi aletin kapanmasına neden olur.

Çim biçme makinesinin kapanması ve aşırı ısınma göstergesinin **13** yanıp sönmesi, bataryanın yüksek sıcaklık sınırına ulaştığı anlamına gelir, bu da sık çimlerin biçilmesi nedeniyle meydana gelebilir. Bu meydana gelirse bataryanın soğumasına izin verin makine gövdesi daha yükseğe ayarlanmış şekilde kesime devam edin.

**NOT:** En iyi sonucu almak için, bataryaların tamamen şarj edildiğinden emin olun.

### Bataryaların Takılması

1. Batarya yuvası kapağını **19** kaldırıp yukarıda tutarak batarya bağlantı noktalarını **38** görün.
2. Bir yerine oturma sesi duyulana kadar bataryayı **26** batarya yuvasına **38** kaydırın (Şek. A, Q). İkinci batarya **26** için bu işlemi tekrarlayın.

**NOT:** Çim biçme makinesini çalıştırmadan önce her iki bataryanın yerine tam oturduğundan emin olun.

3. Batarya yuvası kapağını kapatın **19**. Makineyi çalıştırmadan önce kapağın tamamen kapalı olduğundan emin olun.

### Bataryaların Çıkarılması

1. Batarya yuvası kapağını **19** kaldırıp yukarıda tutarak batarya bağlantı noktalarını **38** görün.
2. Bataryalardaki serbest bırakma düğmesine **27** basın ve bataryaları **26** batarya yuvasından **38** dışarı çekin.

### Enerji Göstergeli Bataryalar

Bazı DeWALT bataryalarda, üç yeşil LED lambasından oluşan ve bataryada kalan şarj seviyesini gösteren bir güç göstergesi bulunur.

Enerji göstergesini devreye sokmak için enerji göstergesi düğmesine basın ve basılı tutun. Üç yeşil LED lambasının bir kombinasyonu kalan şarj seviyesini gösterecek şekilde yanacaktır. Bataryadaki şarj seviyesi kullanılabilir limitin altındayken, enerji göstergesi yanmaz ve bataryanın şarj edilmesi gerekir.

**NOT:** Enerji göstergesi sadece bataryada kalan şarjın bir göstergesidir. Bu gösterge, aletin işlevselliğini göstermez ve ürün bileşenlerine, sıcaklığa ve son kullanıcı uygulamasına göre farklılık gösterebilir.

## Güvenlik Anahtarı (Şek. A, R)



**TEHLİKE: Keskin ve hareketli bıçak.** Akülü çim biçme makinenizin yanlışlıkla çalıştırılmasını veya izinsiz olarak kullanılmasını önlemek için makineye bir çıkartılabilir güvenlik anahtarı dahil edilmiştir. Güvenlik anahtarı çıkarıldığında çim biçme makinesi tamamen devre dışı kalacaktır.



**TEHLİKE: Döner bıçaklar ciddi yaralanmaya neden olabilir.** Ciddi yaralanmaları önlemek için, başında kimse yokken ya da şarj, temizlik, servis, nakliye, kaldırma veya makineyi depoya kaldırma sırasında makineyi kapatın, güvenlik anahtarı ve bataryaları çıkartın.

1. Güvenlik anahtarını **6** anahtar tutamağının üzerindeki **50**, anahtar yuvasına tam olarak oturana kadar yerleştirin **4**, A **50** bkz. Şek. A, R.
2. Çim biçme makinesi artık çalışır durumdadır.

## Kontrol Paneli Göstergeleri (Şek. A, S)

Kontrol panelinde **12** şarj göstergesi, kesme yükü ölçüm göstergesi, sıcaklık göstergesi, tutamak katlama göstergesi, bıçak bileme göstergesi ve sıfırlama düğmesi mevcuttur.

### Şarj Durum Göstergesi (Şek. S)





DCMWP134 ve DCMWP156 bir şarj durumu göstergesine sahiptir. Bu, kullanım sırasında bataryalardaki mevcut şarj seviyesini görüntüler. Ürün bileşenleri, sıcaklık ve son kullanıcı uygulamasına dayalı varyasyonlarına tabi olan alet işlevselliğini göstermez.

- Şarj durum göstergesi LED'leri **18** yanarak bataryalardaki şarj yüzdesini gösterir.
- Tüm 5 şarj durum göstergesi LED'leri **18** yandığında, bataryalar tamamen dolmuştur.
- Bir şarj durum göstergesi LED'i **18** yandığında şarj azdır ve bataryanın şarjı bittiğinde tekrar yanar. Bataryaları çıkarın ve şarj edin.

### Şarj Durum Göstergesi LED Durumu

	ŞARJ SEVİYESİ	ŞARJ DURUM GÖSTERGESİ LED RENGİ
	%100 - %85	Beyaz
	%70 - %85	Beyaz
	%50 - %70	Beyaz

ŞARJ SEVİYESİ	ŞARJ DURUM GÖSTERGESİ LED RENGİ
 %25 - %50	Beyaz
 ≤%25	Beyaz
 Düşük pil kapanma	Yanıp sönen beyaz

### Tutamak Katlama Göstergesi (Şek. A, S)



Tutamak katlama göstergesi **15**, tek dokunuşlu tutamak **1** çalıştırma konumuna geçmediğinde yanar. Tutamak katlama göstergesini temizlemek için **15**, bu kılavuzdaki **Tek Dokunuşlu Tutamak** bölümüne başvurun.

### Kesme Yükü Ölçüm Göstergesi (Şek. S)

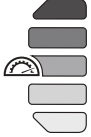

Kesme yükü ölçüm göstergesi **14** çim biçme sırasında beyaz, sarı veya kırmızı yanar.

- Beyaz, düşük kesme yükü anlamına gelir.
- Sarı orta derecede kesme yükü anlamına gelir.
- Kırmızı yüksek kesme yükü anlamına gelir. Biçme sırasında uzun süreli yük varsa çalışma süresi kısıllacaktır.

### Aşırı Isınma Göstergesi (Şek. S)



- Aşırı ısınma göstergesi **13** önce sarı yanıp sonra yanıp sönerek çalışma sırasında bataryalar veya motorun aşırı yüklendiğini gösterecektir.
- Aşırı ısınma göstergesi **13** modül yüksek sıcaklığa ulaştığında önce kırmızı yanar ve sonra yanıp söner.
- Aşırı ısınma göstergesini silmek için **13**, bataryalar ve çim biçme makinesinin soğumasını bekleyin. Soğuduğunda çim biçme makinesini yeniden çalıştırın ve makine gövdesi daha yükseğe ayarlanmış Şek.de kesime devam edin.

### Bıçak Bileme Göstergesi (Şek. S)



Bıçak bileme göstergesi **16** bıçakların servis ihtiyacı olduğunda yanacaktır. Bıçakları bileyin veya değiştirin, bu kılavuzun **Bıçak Bileme** bölümüne başvurun.

### Bıçak Sıfırlama Düğmesi (Şek. S)



**NOT:** Sıfırlamaya çalışmadan önce bataryalar **26** ve güvenlik anahtarının **6** takılı olduğundan emin olun.

Bıçak bileme göstergesini **16** silmek için, kontrol panelini **12** çalıştırmak üzere çember tutamağı **8** ana tutamağı **4** doğru çekin ve tutun. Sıfırlama düğmesine **17** bıçak bileme göstergesi **16** sönene kadar basılı tutun.

### Çim Biçme Makinesinin Çalıştırılması (Şek. 0-R)



**TEHLİKE:** Keskin ve hareketli bıçak. Ciddi yaralanmalara neden olabileceği için anahtar kutusu ve güvenlik anahtarı sistemini asla devre dışı bırakmaya çalışmayın.



**UYARI:** Çim biçme makinesini çalıştırmadan önce kendinden tahrik sisteminin devre dışı olduğundan emin olun

**NOT:** Çim biçme makinesi, bataryalar **26** ve güvenlik anahtarı **6** takılıyken çalışır.

1. Batarya yuvası kapağını **19** kaldırıp yukarıda tutarak batarya bağlantı noktalarını **38** görün.
2. Yerine oturma sesi duyulana kadar bataryayı **26** batarya yuvasına **38** kaydırın. Bu işlemi ikinci batarya **26** için de tekrarlayın.  
**NOT:** Çim biçme makinesini çalıştırmadan önce her iki bataryanın yerine tam oturduğundan emin olun.
3. Batarya yuvası kapağını kapatın **19**. Çim biçme makinesini çalıştırmadan önce batarya yuvası kapağının **19** tamamen kapalı olduğundan emin olun.
4. Güvenlik anahtarını **6** anahtar tutamağının üzerindeki **50**, anahtar yuvasına tam olarak oturana kadar yerleştirin **4**, A **50** bkz. Şek.A, R.
5. Kontrol panelini **12** açmak için, çember tutamağı **8** ana tutamağı **4** doğru çekin ve tutun.
6. Çim biçme bıçaklarını başlatmak için çember tutamağı **8** ana tutamağı doğru tutmaya devam edin **4** ve güç düğmesine basın **11**.  
**NOT:** Çim biçme makinesini çalıştırdıktan sonra güç düğmesini **11** bırakabilirsiniz, fakat makinenin çalışmaya devam etmesi için çember tutamağı **8** ana tutamağı **4** doğru tutmaya devam edin.
7. Çim biçme makinesini KAPATMAK için, çember tutamağı **8** bırakın.



**UYARI:** Kesinlikle bir düğmeyi veya çember tutamağı AÇIK konumda kilitlemeyi denemeyin.

**NOT:** Çember tutamak **8** orijinal konumuna geri döndüğünde "Otomatik Frenleme Mekanizmasını" etkinleştirir. Motor freni devreye girer ve biçme bıçakları üç saniye veya daha kısa bir sürede durur. Biçme makinesi bıçakları üç saniyeden daha uzun süre dönerse, biçme makinesini kullanmayı bırakın ve bakımını yaptırın.

## YALNIZCA DCMWSP156

## Kendinden Tahrikli Sistem (Şek. T)



**TEHLİKE:** Keskin ve hareketli bıçak. Ciddi yaralanmalara yol açabileceğinden, asla anahtar kutusu, kendinden tahrik sistemi veya güvenlik anahtarları sistemini kesinlikle devre dışı bırakmaya çalışmayın.

Çim biçme makineniz DCMWSP156 makine bıçaklarından bağımsız olarak çalışan bir kendinden tahrik sistemiyle donatılmıştır.

1. Kendinden tahrik sistemini kullanmak için kendinden tahrik kolunu 9 ana kola doğru bastırın 4.
2. Kendinden tahrik sistemini kapatmak için kendinden tahrik kolunu bırakın 9.

**NOT:** Kesim sırasında, kendinden tahrik sistemini kapatmak bir ağaç veya bitki gibi nesnelere etrafında manevra yapmayı bazen daha kolaylaştırabilir. Çim biçme makinesi, kendinden tahrik sistemi kapalıyken kolayca kullanılabilir.

## YALNIZCA DCMWSP156

## Hız Ayarı Kadranı (Şek. A, U)

DCMWSP156 Çim biçme makineniz bir hız ayarı kadranıyla donatılmıştır 10 ve bu kadran kontrol panelinin yanında yer alır 12. Hız ayarı kadranında bulunan sayılar 10 kendinden tahrik sisteminin çim biçme makinesini ne kadar hızlı veya yavaş hareket ettirdiğini gösterir. Daha düşük bir sayı seçmek makineyi daha yavaş hareket ettirir. Daha yüksek bir sayı seçmek makineyi daha hızlı hareket ettirir.

1. Kendinden tahrik sisteminin hızını artırmak için hız ayarı kadranını 10 tavşan simgesine doğru döndürün 40.  
**NOT:** Hız ayarı kadranı 10 daha yüksek bir sayıyı görüntüler.
2. Kendinden tahrik sisteminin hızını azaltmak için hız ayarı kadranını 10 kaplumbağa simgesine doğru döndürün 41.  
**NOT:** Hız ayarı kadranı 10 daha düşük bir sayıyı görüntüler.

## Makine Aşırı Yük Durumu

Aşırı yük kaynaklı hasarları önlemek için bir seferde çok fazla çim biçmeye çalışmayın. Kesme hızınızı yavaşlatın veya kesim yüksekliğini artırın.

## Çim Biçme Pratik Bilgileri (Şek. A)



**UYARI:** ÇİM BİÇME MAKİNESİNİN KULLANILACAĞI ALANI DAİMA ÖNCEDEN İNCELEYİN VE DÖNER BİÇAK TARAFINDAN FIRLATILABİLECEK OLAN TAŞ, ÇUBUK, TEL, KEMİK VE DİĞER NESNELERİ TEMİZLEYİN.



**UYARI:** Biçme işlemini eğimli yüzeylerde aşağı ve yukarı doğru değil yatay hareketlerle yapın. Eğimli yerlerde yönünüzü değiştirirken çok dikkatli olun. Aşırı dik eğimlerde çim biçmeyin (15 dereceden büyük). Bastığınız yere daima dikkat edin.

- Çakıl taşları bulunan bir alandan geçerken makineyi "KAPALI" konuma getirmek için çember tutamağı bırakın 8 (taşlar bıçaklar tarafından fırlatılabilir).

- Sert zemin veya uzun boylu yabancı otları biçerken makineyi en yüksek kesme boyuna ayarlayın. Bir seferde çok fazla çimin kesilmesi motorun aşırı yüklenmesine ve durmasına neden olabilir.
- Çimlerin hızlı büyüme sezonunda bir çim toplama torbası 22 kullanılıyorsa, çim boşaltma ağzında tıkanma olabilir. Makineyi kapalı konuma getirmek için çember tutamağı bırakın, güvenlik anahtarları 6 ve bataryaları 26 çıkartın. Çim toplama torbasını çıkartın 22 ve çimleri torbanın arka ucuna sallayın. Boşaltma deliğinin etrafında biriken çimen veya pisliği de temizleyin. Çim toplama torbasını yeniden takın 22.
- Makine anormal Şek.de sarsılmaya başlarsa, makineyi kapalı konuma getirmek için çember tutamağı bırakın, emniyet anahtarları ve bataryaları çıkartın. Derhal bunun nedenini kontrol edin. Sarsılma bir sorun belirtisidir. Bir servis kontrolü yapılan kadar makineyi çalıştırmayın.
- En iyi kesim sonuçları için, bıçakları bilenmiş ve dengeli muhafaza edin.
- Her kullanımdan sonra çim biçme makinesini inceleyin ve iyice temizleyin. Çim biriken bir gövde performansı azaltacaktır.
- Kısa bir süre için bile olsa makinenin başından ayrıldığınızda makineyi kapalı konuma getirmek için çember tutamağı bırakın, güvenlik anahtarları ve bataryaları çıkartın.

## Aşağıdaki öneriler, akülü çim biçme makinenizden optimum çalışma süresi elde etmenize yardımcı olacaktır:

- Çimlerin özellikle uzun veya kalın olduğu alanlarda yavaşlayın.
- Çimler yağmurdan ıslandığında veya üzerinde çiy varken biçme yapmayın.
- Özellikle hızlı büyüme dönemlerinde çimlerinizi daha sık kesin.

**NOT:** Batarya ömrünü uzatmak için her iki bataryanın da kullanımdan sonra tekrar şarj edilmesi önerilir. Sık şarj edilmesi bataryalara zarar vermez ve bataryaların tamamen şarj edilmiş ve bir sonraki kullanım için hazır durumda olmasını sağlar.

**NOT:** Bataryaları tam şarj edilmemiş halde saklamak ömürlerini kısaltır.

## BAKIM



**TEHLİKE:** Ciddi fiziksel yaralanma riskini azaltmak için makineyi kapatın ve güvenlik anahtarları ile bataryayı çıkartın ve herhangi bir ayarlama veya ekleri veya aksesuarları çıkarma/takma işlemini bu şekilde yapın. Yanlışlıkla çalıştırma yaralanmaya yol açabilir.

## İsteğe Bağlı Aksesuarlar



**UYARI:** Şuna dikkat edilmelidir ki DeWALT tarafından tedarik veya tavsiye edilenler dışındaki aksesuarlar bu ürün üzerinde test edilmediğinden, söz konusu aksesuarların bu aletle birlikte kullanılması tehlikeli olabilir. Yaralanma riskini azaltmak için, bu üründen

sadece Bu üründe, DEWALT tarafından önerilen aksesuarlar kullanılmalıdır.

Uygun aksesuarlarla ilgili daha fazla bilgi almak için satış noktalarıyla görüşün.

## Bıçakların Sökülmesi ve Takılması (Şek. V-BB)



**TEHLİKE: YARALANMA RİSKİ.** BİÇAK SİSTEMİNİ YENİDEN TAKARKEN HER BİR PARÇANIN AŞAĞIDA AÇIKLANDIĞI GİBİ DOĞRU TAKILDIĞINDAN EMİN OLUN. BİÇAKLARIN VEYA BİÇAK SİSTEMİNİN DİĞER PARÇALARININ HATALI ŞEKİLDE MONTE EDİLMESİ CİDDİ YARALANMALARA NEDEN OLABİLİR.



**TEHLİKE: Ciddi fiziksel yaralanma riskini azaltmak için herhangi bir ayar ya da parça veya aksesuarları söküp takma işleminden önce makineyi kapatın, güvenli anahtarını ve bataryaları çıkartın. Kazara çalıştırma yaralanmaya neden olabilir.**

**Yedek bıçakları size en yakın yetkili servis merkezinden temin edebilirsiniz.** Bu çim biçme makinesi için yedek bıçaklar gerekir: DT20902.

38 mm x 89 mm boyutlarında (yaklaşık 61 cm uzunluğunda) bir kereste parçası **42** keserek kesme tertibatı civatasını **43** çıkarırken bıçakların dönmesini önleyin.



**UYARI: Eldiven ve uygun göz korumasını kullanın. Makineyi yan yatırın. Bıçağın keskin kenarlarına dikkat edin.**

- Çim biçme makinesini, iki tekerleği yere düz gelecek Şek.de yan yatırın.
- 38 mm x 89 mm keresteyi **42** kesme tertibatı **47** ve gövdenin dış kenarının arasına Şek.de gösterildiği gibi yerleştirerek V bıçakların dönmesini önleyin.
- Kesme tertibatı civatasını **43** saatin tersi yönde bir 14 mm (9/16") anahtar **44** (ürüne dahil değildir) kullanarak Şek.de gösterildiği gibi gevşetin ve çıkartınV, W.
- Anahtarlı ara parçayı **45** ve kesme tertibatını **47** bıçağın gövdesinden çıkartın **49**.
- Kesme tertibatını **47** bir mengenede **34** Şek.de gösterildiği gibi sabitleyinX.
- Dört bıçak somununu **51** saatin tersi yönde bir 14 mm (9/16") anahtar **44** (ürüne dahil değildir) kullanarak Şek.de gösterildiği gibi gevşetinX. Önce iki bıçak somununu **51** gevşetin **1 53** ve bıçağı çıkartın **1**. Ardından iki bıçak somununu **51** gevşetin **2 52** ve bıçağı **2** bıçak yuvasından çıkartın **48**.  
**NOT:** Çim biçme makinesi bıçakları **53** ve **52** anahtarlı montaj deliklerine sahiptir ve **55** bu sayede yalnızca bıçak yuvasına ve **48** doğru yönde takılabilirler.
- Tüm parçaları hasar açısından inceleyin ve gerekirse değiştirin.
- Bilenmiş veya yeni bıçakları bıçak yuvasına **48** Şek.de gösterildiği gibi takınY, Z.
- Bıçak **2 52** ilk olarak takılır, civata yuvaları dış bıçak bağlantı parçaları **56** ve anahtarlı montaj deliğiyle hizalanır, bunlar **55** bıçak yuvasının üzerinde bulunur **48** bkz Şek. Y.  
**NOT:** Anahtarlı montaj deliğinin **55** bıçak **57** yuvası üzerinde bulunan anahtar ile **48** bağlandığından emin olun, bkz. Şek. Y. Anahtar **57** ile bıçak **2 52** uyusmalıdır.

- Bıçak **1 53** ikinci olarak takılır, civata yuvaları iç bıçak bağlantı parçaları **58**, bıçak yuvasının **48** üzerindeki anahtarlı montaj deliğiyle **55** hizalanır, bkz. Şek. Z.  
**NOT:** Anahtarlı montaj deliğinin **55** bıçak yuvası **48** üzerinde bulunan anahtar**57** ile bağlandığından ve tam oturduğundan emin olun, bkz. Şek.Z.  
**NOT:** Bıçak **1 53** bıçak yuvası **48** üzerindeki anahtara **57** tam oturmuyorsa, bıçaklar yanlış sırayla takılmıştır ve tersine çevrilmelidir.
- Dört bıçak somununu **51** bıçak bağlantı parçalarına **56** ve **58** geçirin, bkz. Şek. Y, Z. E ile dört bıçak somununu sıkın **51**.  
**NOT:** Bilenmiş veya yeni bıçakları bıçak yuvasına takarken **48 Çim Tarafı** olarak belirtilen bıçağın alt tarafının, çim biçici normal dik konuma geri döndüğünde yere baktığından emin olun.
- Kesme tertibatını **47** bir mengenede sabitleyin **34**. Dört bıçak somununu **51** bir 14 mm (9/16") anahtar **44** ile (ürüne dahil değildir) saat yönünde çevirerek sıkın. Dört bıçak somununu **51** 18-27 Nm (13-20 ft-lb) tork ile sıkın.
- Bu sırayla kesme tertibatını **47** ve anahtarlı ara parçayı **45** bıçağın gövdesine takın **49** bkz. Şek. AA.  
**NOT:** Anahtarlı ara parça **46** üzerindeki anahtarları **45** bıçakgövdesi üzerindeki **59** anahtar yuvalarıyla **49** hizalayın, bkz. Şek. AA.
- Kesme tertibatı civatasını takın **43** ve e ile sıkın.
- 38 mm x 89 mm keresteyi **42** kesme tertibatı **47** ve gövdenin dış kenarının arasına Şek.de gösterildiği gibi yerleştirerek BB bıçakların dönmesini önleyin.
- Kesme tertibatı civatasını **43** bir 14 mm (9/16") anahtar ile tamamen sıkın **44** (ürüne dahil değildir). Kesme tertibatı civatasını **43** 50-68 Nm (37-50 ft-lb) tork ile sıkın.
- Çim biçme makinesini normal dik konumuna getirin.

## Bıçağın Bileylenmesi

BİÇAĞI EN İYİ ÇİM BİÇME PERFORMANSI İÇİN KESKİN ŞEKİLDE MUHAFAZ EDİN. KÖR BİR BİÇAK ÇİMLERİ DÜZGÜN KESMEZ.



**UYARI: Bıçakları çıkarırken, bileylerken ve takarken eldiven ve uygun göz koruması kullanın. Güvenlik anahtarını ve bataryaların çıkartıldığından emin olun.**

Normal koşullar altında bir çim biçme mevsimi süresince bıçakları iki kez bileylemek yeterlidir. Kum bıçağın çabuk körelmesine neden olur. Çimleriniz kumlu bir toprağa sahipse daha sık bileyleme gerekebilir. **EĞRİLMİŞ VEYA HASAR GÖRMÜŞ BİÇAKLARI HEMEN DEĞİŞTİRİN.**

### Bıçağı Bilerken:

- Bıçağın dengeli kalmasını sağlayın.
- Bıçakları orijinal kesme açısında bileyleyin.
- Bıçakların her iki ucundaki kesici kenarları, her iki uçtan da eşit miktarda malzeme çıkartarak bileyleyin.

### Bıçağın Bir Mengenede Bileylenmesi (Şek. Y, CC)

- Bıçakları çıkartmadan önce, çember tutamağın serbest bırakıldığından, bıçağın durduğundan ve güvenlik anahtarını ile bataryaların çıkartılmış olduğundan emin olun.

2. Bıçakları makineden çıkartın. Bıçakların Sökülmesi ve Takılması **bölümündeki talimatlara bakın**.
3. Bıçağı **53** veya **52** bir mengeneyle **34** sabitleyin.
4. Uygun bir göz koruması ve eldiven takın ve herhangi bir yerinizi kesmemeye dikkat edin.
5. Bıçağın kesici kenarlarını, orijinal kesici kenarın açısını koruyarak ince dişli bir ege **54** (ürüne dahil değildir) veya keskinleştirme taşıyla (ürüne dahil değildir) dikkatlice bileyleyin.
6. Bıçağın dengesini kontrol edin. **Bıçağın Dengelenmesi** talimatlarına bakın.
7. Çim biçme makinesindeki bıçakları değiştirin ve sağlam bir Şek.de sıkın.

## Bıçağın Dengelenmesi (Şek. Y, CC, DD)

Her bıçağın dengesini **53** veya **52** anahtarlı montaj deliğini **55** yatacık bir şekilde sıkıştırılmış bir çivinin veya yuvarlak bir tornavidanın **33**, üzerine yerleştirerek kontrol edin **34**. Bıçağın herhangi bir ucu aşağıya doğru dönerse, aşağı düşen ucu keskin kenarı boyunca bileyleyin. Her iki uç da düşmediğinde bıçak düzgün şekilde dengelenmiştir.

## Temizleme (Şek. A)

**UYARI:** Tüm havalandırma deliklerindeki kirliliği ve tozu haftada en az bir kez temiz ve kuru havayla üfleterek temizleyin. Bu işlemi yerine getirirken gözlerin zarar görmesini önlemek için her zaman onaylanmış göz koruması ve onaylanmış toz maskesi kullanın.

**UYARI:** Aletin metalik olmayan parçalarını temizlemek için asla çözücü veya başka sert kimyasal kullanmayın. Bu kimyasallar bu parçalarda kullanılan plastik malzemeleri yıpratır. Yalnızca su ve yumuşak sabunla nemlendirilmiş bir bez kullanın. Aletin içine herhangi bir sıvının girmesine izin vermeyin; aletin herhangi bir parçasını bir sıvı içine daldırmayın.

- Çember tutamağı bırakarak **8** makineyi durdurun, bıçakların tamamen durmasını bekleyin.
- Bataryaları ve güvenlik anahtarını çıkartın.
- Alt kısımda birikmiş olabilecek çim kırpıntılarını temizleyin. Su veya diğer sıvıları püskürtmeyin.
- Birkaç defa kullanım sonrası ağıdaki bağlantı elemanlarının tümünün sıkılığını kontrol edin.

## Aşınma (Şek. A)

Gübre ve diğer bahçe kimyasalları metallerin aşınmasını hızlandıran bazı maddeler içerir. Gübre veya kimyasalların kullanıldığı alanlarda çalışırken, çim biçme makinesi aşağıdaki Şek.de derhal temizlenmelidir:

Çim biçme makinesini kapatmak için çember tutamağı **8** bırakın, bataryaları ve güvenlik anahtarını çıkartın. Maruz kalan parçaları ıslak bir bezle silin.

**DİKKAT:** Çim biçme makinesini temizlemek için su dökmeyin veya püskürtmeyin. Aleti gübre ve diğer bahçe kimyasallarının üzeri veya yakınına koymayın. Aletin bu Şek.de saklanması hızlı aşınmaya yol açabilir.

## Yağlama

Elektrikli aletiniz ek bir yağlama gerektirmemektedir.

## Çevrenin Korunması



Ürünler/bataryalar geri dönüşüm yapılabilir, fakat üzerinde çarpı işaretli bir çöp tenekesi işareti olanlar normal evsel atıklarla birlikte çöpe atılmamalıdır. Bataryaları tamamen bitirip ayırın ve mümkünse tüm ışık kaynaklarını üründen ayırın. Üründe bulunan kişisel verilerin silinmesi kullanıcının sorumluluğundadır. Daha sonra atığı, genellikle ücretsiz olarak kabul edecek olan resmi bir atık toplama merkezine veya geri dönüşüm kampanyasına katılan bir bayiiye götürün. Ambalajlar, işaretli malzeme koduna göre çöpe atılmalıdır. Kullanım ve güvenlik talimatları ancak ilgili ürün artık kullanılmadığında çöpe atılmalıdır.

Atıkların yönetimiyle ilgili rehberlik için lütfen yerel yönetim biriminize/belediyenize danışın. Daha fazla bilgi için [www.2helpU.com](http://www.2helpU.com) adresini ziyaret edin ve yukarıdaki QR kodunu tarayın.

## SORUN GIDERME KILAVUZU

**⚠ TEHLİKE: Ciddi fiziksel yaralanma riskini azaltmak için makineyi kapatın ve güvenlik anahtarını ile bataryayı çıkartın ve herhangi bir ayarlama veya ekleri veya aksesuarları çıkarma/takma işlemini bu şekilde yapın. Yanlışlıkla çalıştırma yaralanmaya yol açabilir.**

Ürününüzle ilgili yardım için yerel DEWALT yetkili servis merkezini arayın.

### SORUN

### ÇÖZÜM

Çember tutamak devredeyken çim biçme makinesi çalışmaz	<p>Güvenlik anahtarının takılı ve yerine tamamen oturmuş olup olmadığını ve güç düğmesinin basılı olup olmadığını kontrol edin.</p> <p>Çember tutamağı bırakın. Çim biçme makinesini kapatın. Güvenlik anahtarını ve bataryaları çıkartın. Çim biçme makinesini açın ve bıçakların serbest bir şekilde dönüp dönmediğini kontrol edin.</p> <p>Batarya yuvasında kir bulunmadığından ve düzgün bir şekilde takıldığından emin olun.</p> <p>Bataryalar tam olarak şarj edildi mi? Şarj durum düğmesine basın.</p> <p>Tutamak katlama göstergesi <b>15</b> yanıyorsa <b>bu kılavuzdaki Tek Dokunuşlu Tutamak</b> bölümüne başvurun.</p>
Çim biçme sırasında bıçak motoru duruyor	<p>Çember tutamağı bırakın. Çim biçme makinesini kapatın. Güvenlik anahtarını ve bataryaları çıkartın. Çim biçme makinesini açın ve bıçakların serbest bir şekilde dönüp dönmediğini kontrol edin.</p> <p>Tekerleklerin kesme yüksekliğini en yüksek konuma yükseltin ve makineyi çalıştırın.</p> <p>Batarya yuvasında kir bulunmadığından emin olun.</p> <p>Bataryalar tam olarak şarj edildi mi? Şarj durum düğmesine basın.</p> <p>Makineye aşırı yüklenmekten kaçının. Kesme hızınızı yavaşlatın veya kesim yüksekliğini artırın.</p> <p>Aşırı ısınma göstergesi <b>13</b> yanıyorsa bataryalar ve çim biçme makinesinin soğumasını bekleyin. Soğuduğunda çim biçme makinesini yeniden başlatın ve makine gövdesi daha yüksekçe ayarlanmış şekilde kesime devam edin.</p>
Tek dokunuşlu tutamak <b>1</b> saklama konumuna kilitlemiyor	<p>Tek dokunuşlu tutamağın altında iki saklama mandalı <b>30</b> vardır, tek dokunuşlu tutamağı <b>1</b> saklama konumuna indirmeden önce, tek dokunuşlu tutamak <b>1</b> borularının dışarı doğru çıktığından emin olun.</p> <p>Ana tutamak <b>4</b> tutamak pencerelerine tamamen bağlanmalıdır <b>29</b>. Şekilde gösterildikleri gibi bağlanmadıysaE, ana tutamağı <b>4</b> tutamak desteğine doğru <b>2</b> iki klik sesi duyulana ve tutamak pencerelerinin iki tarafı da <b>29</b> şekilde gösterildiği gibi kapanana kadar itin.</p>
Kendinden tahrikli motor çalışırken duruyor	<p>Kendinden tahrikli çim biçme makinesinin gücünü kapatın.</p> <p>Kendinden tahrikli motor yuvasını kirlere arındırın.</p> <p>Tekerleklerin serbestçe döndüğünü kontrol edin.</p>
Çim biçme makinesi çalışıyor ama kesim performansı tatmin edici değil veya çimlerin tamamını kesmiyor	<p>Bataryalar tam olarak şarj edildi mi? Şarj durum düğmesine basın.</p> <p>Makineyi kapatmak için çember tutamağı bırakın. Güvenlik anahtarını ve bataryaları çıkartın. Makineyi ters çevirin ve şunları kontrol edin:</p> <ul style="list-style-type: none"> <li>• Keskinlik için bıçaklar - Bıçakları keskin tutun.</li> <li>• Tıkanıklık için gövde ve boşaltma oluğunu.</li> </ul> <p>Çimen koşullarına göre tekerlek yüksekliği ayarı çok düşük olabilir. Kesme yüksekliğini artırın.</p> <p>Bıçak bileme göstergesi <b>16</b> bıçakların servis ihtiyacı olduğunda yanacaktır. Bıçakları bileyin veya değiştirin, bu kılavuzun <b>Bıçak Bileme</b> bölümüne başvurun.</p>
Makineyi iterken zorlanma	<p>Makineyi kapatmak için çember tutamağı bırakın. Güvenlik anahtarını ve bataryaları çıkartın. Alt kısmın çiminde sürtünmesini önlemek için kesim yüksekliğini artırın. Her tekerleğin serbestçe döndüğünü kontrol edin.</p> <p>Aşırı ısınma göstergesi <b>13</b> yanıyorsa bataryalar ve çim biçme makinesinin soğumasını bekleyin. Soğuduğunda çim biçme makinesini yeniden başlatın ve makine gövdesi daha yüksekçe ayarlanmış şekilde kesime devam edin.</p>
Makinede anormal ses ve sarsıntı oluyor	<p>Makineyi kapatmak için çember tutamağı bırakın. Güvenlik anahtarını ve bataryaları çıkartın. Çim biçme makinesini yan çevirin ve bıçağın bükülmediğinden veya hasar görmediğinden emin olmak için kontrol edin. Bıçak hasarıysa bir DEWALT yedek bıçağıyla değiştirin. Gövdenin alt tarafı görürse makineyi bir DEWALT Yetkili servis merkezine götürün.</p> <p>Bıçakta görünür bir hasar yoksa ve makine halen sarsılıyorsa: Makineyi kapatmak için çember tutamağı bırakın. Güvenlik anahtarını ve bataryaları çıkartın. Tüm kesme tertibatını <b>Bıçakların Sökülmesi ve Takılması</b> bölümünde anlatıldığı gibi sökün. Tüm kirlere giderin ve her bir parçayı temizleyin. Her bir parçayı <b>Bıçakların Sökülmesi ve Takılması</b> bölümünde anlatıldığı gibi değiştirin. Çim biçme makinesi titremeye devam ederse makineyi bir DEWALT yetkili servis merkezine götürün.</p>
Çim biçme makinesi torba ile kırıntıları kaldırmıyor	<p>Kanal tıkanmış. Makineyi kapatmak için çember tutamağı bırakın. Güvenlik anahtarını ve bataryaları çıkartın. Çim kırıntı kanalını temizleyin.</p> <p>Kesim yüksekliğini azaltmak için tekerleklerin kesme yüksekliğini artırın.</p> <p>Torba dolu. Torbayı daha sık boşaltın.</p>

## DCMWP134 2Χ18V ΧΛΟΟΚΟΠΤΙΚΗ ΜΗΧΑΝΗ

## DCMWSP156 2Χ18V ΑΥΤΟΚΙΝΟΥΜΕΝΗ ΧΛΟΟΚΟΠΤΙΚΗ ΜΗΧΑΝΗ

**ΠΡΟΕΙΔΟΠΟΙΗΣΗ:** Διαβάστε όλες τις προειδοποιήσεις ασφαλείας, τις οδηγίες, τις εικόνες και τις

**προδιαγραφές στο παρόν εγχειρίδιο, καθώς και τις ενότητες σχετικά με μπαταρίες και φορτιστές που παρέχονται στο αρχικό εγχειρίδιο ενός εργαλείου ή το**

**ξεχωριστό εγχειρίδιο Μπαταρίες και Φορτιστές.** Για την απόκτηση εγχειριδίων μπορείτε να επικοινωνήσετε με το τμήμα Εξυπηρέτησης πελατών (ανατρέξτε στο οπισθόφυλλο αυτού του εγχειριδίου).

## Τεχνικά χαρακτηριστικά

	DCMWP134	DCMWSP156
Τάση	V DC	2x18
Τύπος μπαταρίας	Ιόντων λιθίου	Ιόντων λιθίου
Ταχύτητα χωρίς φορτίο	/min	2300
Μέγιστη ταχύτητα	/min	2500
Μήκος λεπίδας	cm	53
Βάρος	kg	28

Τιμές θορύβου και κραδασμών (διανυσματικό άθροισμα τριών αξόνων) σύμφωνα με το EN62841-1

$L_{PA}$ (στάθμη ηχητικής πίεσης εκπομπών)	dB(A)	77	77
K (αβεβαιότητα αναφερόμενης στάθμης ήχου)	dB(A)	3	3
$L_{WA}$ (στάθμη ηχητικής ισχύος)	dB(A)	83	83
K (αβεβαιότητα αναφερόμενης στάθμης ήχου)	dB(A)	0,8	0,8
Σταθμισμένη τιμή κραδασμών συστήματος χειριού/βραχίονα:			
Τιμή εκπομπών κραδασμών $a_{H1}$	$m/s^2$	2,5	2,5
Αβεβαιότητα K	$m/s^2$	1,5	1,5

Το επίπεδο εκπομπής κραδασμών και/ή θορύβου που αναφέρεται στο παρόν δελτίο πληροφοριών έχει μετρηθεί σύμφωνα με τυποποιημένη διαδικασία δοκιμής που αναφέρεται στο EN62841 και μπορεί να χρησιμοποιηθεί για σύγκριση ενός εργαλείου με ένα άλλο. Μπορεί να χρησιμοποιηθεί για μια προκαταρκτική αξιολόγηση της έκθεσης σε κραδασμούς.

**ΠΡΟΕΙΔΟΠΟΙΗΣΗ:** Το δηλωμένο επίπεδο εκπομπών κραδασμών και/ή θορύβου αντιστοιχεί στις κύριες εφαρμογές του εργαλείου. Ωστόσο, αν το εργαλείο χρησιμοποιηθεί για διαφορετικές εφαρμογές, με διαφορετικά αξεσουάρ ή αν δεν συντηρείται κανονικά, οι εκπομπές κραδασμών και/ή θορύβου μπορεί να διαφέρουν. Αυτό ενδέχεται να αυξήσει σημαντικά το επίπεδο έκθεσης στη συνολική διάρκεια του χρόνου λειτουργίας.

Μια εκτίμηση του επιπέδου έκθεσης σε κραδασμούς και/ή θόρυβο θα πρέπει να λαμβάνει υπόψη και τους χρόνους που το εργαλείο είναι απενεργοποιημένο, ή λειτουργεί αλλά στην πραγματικότητα δεν εκτελεί εργασία. Αυτό μπορεί

να μειώσει σημαντικά το επίπεδο έκθεσης για τη συνολική περίοδο εργασίας.

Προσδιορίστε πρόσθετα μέτρα ασφαλείας για προστασία του χειριστή από τις επιπτώσεις των κραδασμών και/ή του θορύβου, όπως: συντήρηση του εργαλείου και των αξεσουάρ, διατήρηση των χεριών θερμών (αφορά τους κραδασμούς), οργάνωση των σχημάτων εργασίας.

## Δήλωση συμμόρφωσης ΕΚ

### Οδηγία σχετικά με τα μηχανήματα



### 2x18V Χλοοκοπτική μηχανή

#### DCMWP134, DCMWSP156

Η DEWALT δηλώνει ότι αυτά τα προϊόντα που περιγράφονται στα **Τεχνικά Χαρακτηριστικά** συμμορφώνονται με τα εξής: 2006/42/ΕΚ, EN 62841-1:2015 + A11:2022, EN IEC 62841-4-3:2021 + A11:2021.

Αυτά τα προϊόντα συμμορφώνονται και με τις Οδηγίες 2014/30/ΕΕ και 2011/65/ΕΕ.

2000/14/ΕΚ, Χλοοκοπτική μηχανή,  $50 < L \leq 70$ , Παράρτημα VI DEKRA Testing and Certification GmbH, Handwerkstraße 15, 70565 Stuttgart, Germany (Γερμανία)

Αναγνωριστικός αριθμός κοινοποιημένου φορέα: 0158

Στάθμη ηχητικής ισχύος σύμφωνα με την οδηγία 2000/14/ΕΚ (άρθρο 12, Παράρτημα VI,  $50 < L \leq 70$  cm):

$L_{WA}$  (μετρηθείσα ηχητική ισχύς) 83 dB(A)

Αβεβαιότητα (K) = 0,8 dB(A)

$L_{WA}$  (εγγυημένη ηχητική ισχύς) 88 dB(A)

Για περισσότερες πληροφορίες, απευθυνθείτε στην DEWALT στην ακόλουθη διεύθυνση ή ανατρέξτε στην πίσω πλευρά του εγχειριδίου.

Ο υπογράφων είναι υπεύθυνος για τη σύνταξη του τεχνικού φακέλου και κάνει αυτή τη δήλωση για λογαριασμό της DEWALT.

Markus Rompel  
Αντιπρόεδρος Τεχνικής Διεύθυνσης, ΡΤΕ Ευρώπης  
DEWALT, Richard-Klinger-Straße 11,  
65510, Idstein, Germany (Γερμανία)  
08.24.2023





**ΠΡΟΕΙΔΟΠΟΙΗΣΗ:** Για να ελαττώσετε τον κίνδυνο τραυματισμού, διαβάστε το εγχειρίδιο χρήσης.

### Ορισμοί: Οδηγίες ασφαλείας

Οι παρακάτω ορισμοί περιγράφουν το επίπεδο σοβαρότητας για κάθε προειδοποιητική λέξη. Παρακαλούμε διαβάστε το εγχειρίδιο και δώστε προσοχή σε αυτά τα σύμβολα.



 **ΚΙΝΔΥΝΟΣ:** Υποδεικνύει μια επικείμενη επικίνδυνη κατάσταση, η οποία, εάν δεν αποφευχθεί, **θα προκαλέσει θάνατο ή σοβαρό τραυματισμό.**

 **ΠΡΟΕΙΔΟΠΟΙΗΣΗ:** Υποδεικνύει μια ενδεχομένης επικίνδυνη κατάσταση, η οποία, εάν δεν αποφευχθεί, **θα μπορούσε να προκαλέσει θάνατο ή σοβαρό τραυματισμό.**

 **ΠΡΟΣΟΧΗ:** Υποδεικνύει μια ενδεχομένης επικίνδυνη κατάσταση, η οποία, εάν δεν αποφευχθεί, **ενδέχεται να προκαλέσει τραυματισμό μικρής ή μέτριας σοβαρότητας.**  
**ΣΗΜΕΙΩΣΗ:** Υποδεικνύει μια πρακτική που **δεν έχει σχέση με προσωπικό τραυματισμό** και η οποία, εάν δεν αποφευχθεί, **ενδέχεται να προκαλέσει υλική ζημία.**

 Υποδηλώνει κίνδυνο ηλεκτροπληξίας.

 Υποδηλώνει κίνδυνο πυρκαγιάς.

## ΓΕΝΙΚΕΣ ΠΡΟΕΙΔΟΠΟΙΗΣΕΙΣ ΑΣΦΑΛΕΙΑΣ ΓΙΑ ΤΑ ΗΛΕΚΤΡΙΚΑ ΕΡΓΑΛΕΙΑ

 **ΠΡΟΕΙΔΟΠΟΙΗΣΗ:** Διαβάστε όλες τις προειδοποιήσεις ασφαλείας, τις οδηγίες, τις απεικονίσεις και τις προδιαγραφές που συνοδεύουν αυτό το ηλεκτρικό εργαλείο. Η μη τήρηση οποιασδήποτε από τις οδηγίες που αναφέρονται πιο κάτω μπορεί να έχει ως αποτέλεσμα ηλεκτροπληξία, πυρκαγιά και/ή σοβαρό τραυματισμό.

## ΔΙΑΤΗΡΗΣΤΕ ΤΙΣ ΠΡΟΕΙΔΟΠΟΙΗΣΕΙΣ ΚΑΙ ΤΙΣ ΟΔΗΓΙΕΣ ΓΙΑ ΜΕΛΛΟΝΤΙΚΗ ΑΝΑΦΟΡΑ

Ο όρος «ηλεκτρικό εργαλείο» σε όλες τις προειδοποιήσεις, αναφέρεται σε εργαλείο που τροφοδοτείται με ρεύμα από το ηλεκτρικό δίκτυο (με καλώδιο) ή σε εργαλείο που λειτουργεί με μπαταρία (ασύρματο).

### 1) Ασφάλεια χώρου εργασίας

- Διατηρείτε το χώρο εργασίας καθαρό και καλά φωτισμένο.** Οι μη τακτοποιημένοι ή σκοτεινοί χώροι, αποτελούν αιτία ατυχημάτων.
- Μη λειτουργείτε τα ηλεκτρικά εργαλεία σε εκρηκτικές ατμόσφαιρες, όπως όταν υπάρχουν εύφλεκτα υγρά, αέρια ή σκόνη.** Τα ηλεκτρικά εργαλεία δημιουργούν σπινθήρες που μπορούν να προκαλέσουν ανάφλεξη στη σκόνη ή τις αναθυμιάσεις.
- Απομακρύνετε τα παιδιά και άλλα παρευρισκόμενα άτομα όταν χρησιμοποιείτε ένα ηλεκτρικό εργαλείο.** Η απόσπαση της προσοχής σας μπορεί να έχει ως αποτέλεσμα την απώλεια ελέγχου.

### 2) Ηλεκτρική ασφάλεια

- Τα βύσματα των ηλεκτρικών εργαλείων πρέπει να ταιριάζουν με τις πρίζες. Μην τροποποιείτε ποτέ το βύσμα με οποιονδήποτε τρόπο. Μην χρησιμοποιείτε τυχόν βύσματα προσαρμογέα με γειωμένα (με γείωση εδάφους) ηλεκτρικά εργαλεία.** Με μη τροποποιημένα βύσματα και κατάλληλες πρίζες ελαττώνεται ο κίνδυνος ηλεκτροπληξίας.

- Αποφεύγετε την επαφή του σώματός σας με γειωμένες επιφάνειες όπως σωλήνες, καλοριφέρ, εστίες κουζίνας και ψυγεία.** Ο κίνδυνος ηλεκτροπληξίας αυξάνεται όταν το σώμα σας είναι γειωμένο.
- Μην εκθέτετε τα ηλεκτρικά εργαλεία στη βροχή ή σε συνθήκες υγρασίας.** Η είσοδος νερού σε ηλεκτρικό εργαλείο αυξάνει τον κίνδυνο ηλεκτροπληξίας.
- Μην καταπονείτε υπερβολικά το καλώδιο. Μη χρησιμοποιείτε ποτέ το καλώδιο για τη μεταφορά, το τράβηγμα ή την απουσύνθεση του ηλεκτρικού εργαλείου. Κρατήστε το καλώδιο μακριά από θερμότητα, λάδι, αιχμηρές ακμές και κινούμενα μέρη.** Καλώδια που έχουν υποστεί ζημιά ή περιπλεγμένα καλώδια αυξάνουν τον κίνδυνο ηλεκτροπληξίας.
- Όταν χρησιμοποιείτε ένα ηλεκτρικό εργαλείο σε εξωτερικό χώρο, να χρησιμοποιείτε μόνο καλώδια προέκτασης που είναι κατάλληλα για χρήση σε εξωτερικό χώρο.** Η χρήση καλωδίου κατάλληλου για χρήση σε εξωτερικό χώρο ελαττώνει τον κίνδυνο ηλεκτροπληξίας.
- Εάν είναι αναπόφευκτη η λειτουργία ηλεκτρικού εργαλείου σε χώρο με υψηλή υγρασία, χρησιμοποιήστε παροχή ηλεκτροδότησης με προστασία από ρεύματα διαρροής (RCD). Η χρήση μιας διάταξης RCD ελαττώνει τον κίνδυνο ηλεκτροπληξίας.**

### 3) Προσωπική ασφάλεια

- Παραμείνετε σε εγρήγορση, προσέχετε τι κάνετε και χρησιμοποιείτε την κοινή λογική κατά τη χρήση ενός ηλεκτρικού εργαλείου. Μην χρησιμοποιείτε οποιοδήποτε ηλεκτρικό εργαλείο εάν είστε κουρασμένοι(-η) ή υπό την επίρριση ναρκωτικών, αλκοόλ ή φαρμακευτικής αγωγής.** Μια μόνο στιγμή απόσπασης της προσοχής σας καθώς χειρίζεστε ηλεκτρικά εργαλεία, μπορεί να προκαλέσει σοβαρό προσωπικό τραυματισμό.
- Χρησιμοποιείτε ατομικό προστατευτικό εξοπλισμό. Να φοράτε πάντοτε προστατευτικά γυαλιά.** Η χρήση προστατευτικού εξοπλισμού όπως μάσκα για τη σκόνη, αντιολοιμωτικών υποδημάτων, κράνους ή προστατευτικών ακουστικών για τις ανάλογες συνθήκες, θα ελαττώσει τους προσωπικούς τραυματισμούς.
- Αποτρέψτε τυχόν ακούσια εκκίνηση του εργαλείου. Βεβαιωθείτε ότι ο διακόπτης βρίσκεται στη θέση Off προτού συνδέσετε το εργαλείο στην πρίζα ή/και στην μπαταρία, καθώς και προτού σηκώσετε ή μεταφέρετε το εργαλείο.** Η μεταφορά ηλεκτρικών εργαλείων με το δάκτυλό σας στο διακόπτη ή η σύνδεση στην πρίζα εργαλείων με το διακόπτη στη θέση On ενέχουν κίνδυνο ατυχήματος.
- Αφαιρέστε οποιοδήποτε κλειδί ή ρυθμιστικό κλειδί προτού ενεργοποιήσετε το ηλεκτρικό εργαλείο.** Ένα κλειδί ή ρυθμιστικό κλειδί που έχει αφαιρεθεί προσαρτημένο σε κινητό τμήμα του ηλεκτρικού εργαλείου, μπορεί να προκαλέσει προσωπικό τραυματισμό.

- ε) **Μην προσπαθήσετε να φτάσετε απομακρυσμένα σημεία. Φροντίστε να έχετε πάντοτε την κατάλληλη στάση και να διατηρείτε την ισορροπία σας.** Κατ' αυτόν τον τρόπο θα έχετε καλύτερο έλεγχο του εργαλείου σε απροσδόκητες καταστάσεις.
- ζ) **Να είστε ντυμένοι κατάλληλα. Μην φοράτε φαρδιά ενδύματα ή κοσμήματα. Κρατάτε τα μαλλιά και τα ρούχα σας μακριά από κινούμενα μέρη.** Τα φαρδιά ενδύματα, τα κοσμήματα ή τα μακριά μαλλιά μπορεί να εμπλακούν στα κινούμενα μέρη.
- η) **Εάν οι συσκευές παρέχονται με σύνδεση συστημάτων αφαίρεσης και συλλογής σκόνης, φροντίστε τα συστήματα αυτά να είναι συνδεδεμένα και να χρησιμοποιούνται κατάλληλα.** Η χρήση συστήματος συλλογής σκόνης μπορεί να ελαττώσει τους κινδύνους που σχετίζονται με τη σκόνη.
- θ) **Μην αφήνετε την εξοικείωση που έχετε αποκτήσει από τη συχνή χρήση εργαλείων να σας επιτρέψει να εφησυχάσετε και να αγνοείτε τις αρχές ασφαλούς χρήσης των εργαλείων.** Μια απρόσκτητη ενέργεια μπορεί να προκαλέσει βαρύ τραυματισμό μέσα σε κλάσματα του δευτερολέπτου.

#### 4) Χρήση και φροντίδα των ηλεκτρικών εργαλείων

- α) **Μη ζορίζετε το ηλεκτρικό εργαλείο. Χρησιμοποιείτε το κατάλληλο εργαλείο ανάλογο με την εφαρμογή.** Η εργασία θα πραγματοποιηθεί με καλύτερο και πιο ασφαλή τρόπο όταν εκτελείται από το σωστό επιλεγμένο ηλεκτρικό εργαλείο με τον προβλεπόμενο ρυθμό.
- β) **Μη χρησιμοποιείτε το εργαλείο εάν ο διακόπτης δεν μεταβαίνει στις θέσεις On (Ενεργοποίηση) και Off (Απενεργοποίηση).** Οποιοδήποτε εργαλείο δεν μπορεί να ελεγχθεί μέσω του διακόπτη του, είναι επικίνδυνο και πρέπει να επισκευαστεί.
- γ) **Αποσυνδέστε το φως από την πηγή ρεύματος και/ή το πακέτο μπαταρίας, αν είναι αποσπώμενο, από το ηλεκτρικό εργαλείο, πριν διεξάγετε οποιαδήποτε ρύθμιση, αλλαγή εξαρτήματος ή όταν πρόκειται να αποθηκεύσετε το ηλεκτρικό εργαλείο.** Αυτού του είδους τα μέτρα ασφαλείας ελαττώνουν τον κίνδυνο τυχαίας θέσης σε λειτουργία του ηλεκτρικού εργαλείου.
- δ) **Αποθηκεύετε τα ηλεκτρικά εργαλεία που δεν χρησιμοποιείτε μακριά από μέρη όπου μπορούν να τα προσεγγίσουν παιδιά και μην επιτρέπετε τη χρήση του ηλεκτρικού εργαλείου από άτομα που δεν είναι εξοικειωμένα με αυτό ή με τις οδηγίες χρήσης του.** Τα ηλεκτρικά εργαλεία είναι επικίνδυνα όταν χρησιμοποιούνται από μη εκπαιδευμένους χειριστές.
- ε) **Συντηρείτε τα ηλεκτρικά εργαλεία. Ελέγξτε για τυχόν εσφαλμένη ευθυγράμμιση ή εσπρήνωση κινούμενων μερών, για τυχόν θραύση εξαρτημάτων και για τυχόν άλλες καταστάσεις που μπορεί να επηρεάσουν τη λειτουργία του ηλεκτρικού εργαλείου. Εάν το ηλεκτρικό εργαλείο έχει υποστεί ζημιά, φροντίστε για την επισκευή του πριν το χρησιμοποιήσετε. Πολλά**

ατυχήματα έχουν προκληθεί από ηλεκτρικά εργαλεία που δεν έχουν συντηρηθεί κατάλληλα.

- ζ) **Διατηρείτε τα εργαλεία κοπής αιχμηρά και καθαρά.** Τα κατάλληλα συντηρημένα εργαλεία κοπής με αιχμηρά άκρα κοπής έχουν μικρότερες πιθανότητες λυγίσματος κατά τη λειτουργία και ελέγχονται ευκολότερα.
- η) **Χρησιμοποιείτε το ηλεκτρικό εργαλείο, τα παρελκόμενα και τα τρυπάνια κ.λπ. σύμφωνα με τις προθήκες οδηγίες, λαμβάνοντας υπόψη τις συνθήκες εργασίας και την εργασία που πρόκειται να πραγματοποιηθεί.** Η χρήση ενός ηλεκτρικού εργαλείου για εργασίες διαφορετικές από αυτές για τις οποίες προορίζεται, μπορεί να οδηγήσει σε επικίνδυνη κατάσταση.
- θ) **Διατηρείτε τις λαβές και τις επιφάνειες κρατήματος στεγνές, καθαρές και απαλλαγμένες από λάδι και γράσο.** Οι ολισθηρές λαβές και επιφάνειες κρατήματος δεν επιτρέπουν τον ασφαλή χειρισμό και έλεγχο του εργαλείου σε μη αναμενόμενες καταστάσεις.

#### 5) Χρήση και φροντίδα των εργαλείων με μπαταρία

- α) **Επαναφορτίστε μόνο με το φορτιστή που καθορίζεται από τον κατασκευαστή.** Φορτιστής που είναι κατάλληλος για έναν τύπο μπαταριών, μπορεί να ενέχει κίνδυνο πυρκαγιάς όταν χρησιμοποιείται με άλλο τύπο μπαταριών.
- β) **Χρησιμοποιείτε τα ηλεκτρικά εργαλεία μόνο με τις ειδικά καθορισμένες μπαταρίες.** Η χρήση μπαταριών άλλου τύπου ενέχει κίνδυνο τραυματισμού και πυρκαγιάς.
- γ) **Όταν η μπαταρία δεν χρησιμοποιείται, διατηρείτε την μακριά από άλλα μεταλλικά αντικείμενα, όπως συνδέτηρες, νομίσματα, κλειδιά, καρφιά, βίδες ή άλλα μικρά μεταλλικά αντικείμενα που μπορεί να προκαλέσουν ηλεκτρική επαφή μεταξύ των δύο ακροδεκτών της μπαταρίας.** Η βραχυκύκλωση των ακροδεκτών της μπαταρίας μπορεί να προκαλέσει εγκαύματα ή και πυρκαγιά.
- δ) **Κάτω από συνθήκες κακομεταχείρισης, μπορεί να εκτοξευτεί υγρό από τη μπαταρία. Αποφύγετε την επαφή με το υγρό αυτό. Εάν έλθετε σε επαφή κατά λάθος, ξεπλύνετε με άφθονο νερό. Σε περίπτωση που το υγρό έλθει σε επαφή με τα μάτια σας, ζητήστε ιατρική βοήθεια.** Το υγρό που εκτοξεύεται από τη μπαταρία μπορεί να προκαλέσει ερεθισμούς ή εγκαύματα.
- ε) **Μη χρησιμοποιήσετε πακέτο μπαταρίας ή εργαλείο που έχει υποστεί ζημιά ή τροποποίηση.** Οι μπαταρίες που έχουν υποστεί ζημιά ή τροποποίηση μπορεί να έχουν απρόβλεπτη συμπεριφορά, με αποτέλεσμα φωτιά, έκρηξη ή κίνδυνο τραυματισμού.
- ζ) **Μην εκθέσετε ένα πακέτο μπαταρίας ή εργαλείο σε φωτιά ή υπερβολική θερμοκρασία.** Η έκθεση σε φωτιά ή σε θερμοκρασία πάνω από 130 °C μπορεί να προκαλέσει έκρηξη.
- η) **Τηρείτε όλες τις οδηγίες φόρτισης και μη φορτίζετε το πακέτο μπαταρίας ή το εργαλείο εκτός των ορίων**

**θερμοκρασίας που ορίζονται στις προδιαγραφές.** Η ακατάλληλη φόρτιση ή η φόρτιση σε θερμοκρασίες εκτός των προβλεπόμενων ορίων μπορεί να προξενήσει ζημιά στην μπαταρία και να αυξήσει τον κίνδυνο φωτιάς.

## 6) Συντήρηση (Σέρβις)

- α) **Φροντίζετε η συντήρηση του ηλεκτρικού εργαλείου να πραγματοποιείται από πιστοποιημένο για επισκευές άτομο, με τη χρήση μόνο πανομοιότυπων ανταλλακτικών.** Κατ' αυτό τον τρόπο εξασφαλίζεται η ασφάλεια του ηλεκτρικού εργαλείου.
- β) **Ποτέ μην κάνετε σέρβις σε πακέτα μπαταριών που έχουν υποστεί ζημιά.** Το σέρβις των πακέτων μπαταριών πρέπει να γίνεται μόνο από τον κατασκευαστή ή από εξουσιοδοτημένους παρόχους σέρβις.

## Προειδοποιήσεις ασφαλείας για χλοοκοπτική μηχανή

1. **Μη χρησιμοποιείτε τη χλοοκοπτική μηχανή υπό βροχή ή σε υγρές συνθήκες.** Έτσι μπορεί να μειωθεί ο κίνδυνος ηλεκτροπληξίας.
2. **Μη χρησιμοποιείτε τη χλοοκοπτική μηχανή σε άσχημες καιρικές συνθήκες, ειδικά όταν υπάρχει κίνδυνος για κεραυνούς.** Έτσι μειώνεται ο κίνδυνος να σας χτυπήσει κεραυνός.
3. **Ελέγξτε προσεκτικά για τυχόν ζώα στην περιοχή όπου πρόκειται να χρησιμοποιηθεί η χλοοκοπτική μηχανή.** Τα ζώα μπορεί να τραυματιστούν από τη χλοοκοπτική μηχανή κατά τη χρήση της.
4. **Επιθεωρείτε σχολαστικά την περιοχή όπου θα χρησιμοποιήσετε τη χλοοκοπτική μηχανή και απομακρύνετε όλες τις πέτρες, κλαδάκια, σύρματα, κόκαλα και άλλα ξένα αντικείμενα.** Εκτινασσόμενα αντικείμενα μπορούν να προκαλέσουν τραυματισμό σας.
5. **Πριν χρησιμοποιήσετε τη χλοοκοπτική μηχανή, πάντα επιθεωρείτε οπτικά για να βεβαιωθείτε ότι οι λεπίδες και το μπουλόνι συγκροτήματος λεπίδων δεν έχουν φθαρεί ή υποστεί ζημιά.** Τα εξαρτήματα που παρουσιάζουν φθορά ή ζημιά αυξάνουν τον κίνδυνο τραυματισμού.
6. **Ελέγχετε τακτικά το συλλέκτη γρασιδιού για τυχόν φθορές ή υποβάθμιση της κατάστασής του.** Ένας συλλέκτης γρασιδιού που παρουσιάζει φθορά ή ζημιά αυξάνει τον κίνδυνο τραυματισμού.
7. **Διατηρείτε τους προφυλακτήρες στη θέση τους. Οι προφυλακτήρες πρέπει να είναι σε λειτουργική κατάσταση και σωστά στερεωμένοι.** Ένας προφυλακτήρας που έχει λασκάρει, έχει υποστεί ζημιά ή δεν λειτουργεί σωστά, μπορεί να γίνει αιτία τραυματισμού.
8. **Διατηρείτε όλες τις εισόδους αέρα ψύξης καθαρές από υπολείμματα.** Οι φραγμένες εισόδους αέρα και τα υπολείμματα μπορεί να επιφέρουν υπερθέρμανση ή κίνδυνο φωτιάς.
9. **Κατά τη χρήση της χλοοκοπτικής μηχανής, πάντα φοράτε αντιολισθητικά και προστατευτικά υποδήματα. Μη χρησιμοποιείτε τη χλοοκοπτική μηχανή ξυπόλυτοι ή φαρντάς ανοιχτά σανδάλια.** Η χρήση προστατευτικών υποδημάτων μειώνει τον κίνδυνο τραυματισμού στα πόδια από επαφή με την κινούμενη λεπίδα.
10. **Πάντα φοράτε μακριά παντελόνια ενώ χρησιμοποιείτε τη χλοοκοπτική μηχανή.** Το εκτεθειμένο δέρμα αυξάνει την πιθανότητα τραυματισμού από εκτινασσόμενα αντικείμενα.
11. **Μη χρησιμοποιείτε τη χλοοκοπτική μηχανή σε βρεγμένο γρασίδι. Βαδίζετε αργά και σε καμία περίπτωση, μην τρέχετε.** Έτσι μειώνεται ο κίνδυνος γλιστρήματος και πτώσης που θα μπορούσε να επιφέρει τραυματισμό.
12. **Μη χρησιμοποιείτε τη χλοοκοπτική μηχανή σε έδαφος με υπερβολική κλίση.** Έτσι μειώνεται ο κίνδυνος απώλειας ελέγχου, γλιστρήματος και πτώσης που θα μπορούσε να επιφέρει τραυματισμό.
13. **Όταν εργάζεστε σε έδαφος με κλίση, πάντα να έχετε σταθερή στήριξη στα πόδια σας, να εργάζεστε κάθετα στην κλίση του εδάφους, ποτέ προς τα πάνω ή κάτω, και προσέχετε πάρα πολύ κατά την αλλαγή κατεύθυνσης.** Έτσι μειώνεται ο κίνδυνος απώλειας ελέγχου, γλιστρήματος και πτώσης που θα μπορούσε να επιφέρει τραυματισμό.
14. **Προσέχετε πάρα πολύ όταν κινείστε προς τα πίσω ή τραβάτε τη χλοοκοπτική μηχανή προς το μέρος σας. Πάντα έχετε επίγνωση του περιβάλλοντος χώρου σας.** Έτσι μειώνεται ο κίνδυνος παραπάτηματος κατά τη χρήση της μηχανής.
15. **Μην αγγίζετε τις λεπίδες και άλλα επικίνδυνα κινούμενα μέρη όσο παραμένουν σε κίνηση.** Διαφορετικά υπάρχει κίνδυνος τραυματισμού από κινούμενα μέρη.
16. **Όταν απομακρύνετε υλικό που έχει σφηνώσει ή καθαρίζετε τη χλοοκοπτική μηχανή, να βεβαιωθείτε ότι όλοι οι διακόπτες τροφοδοσίας είναι απενεργοποιημένοι και το πακέτο μπαταριών έχει αποσυνδεθεί.** Τυχόν μη αναμενόμενη λειτουργία της χλοοκοπτικής μηχανής μπορεί να καταλήξει σε σοβαρό τραυματισμό.
17. **Σταματήστε τα κοπτικά μέσα αν η μηχανή πρέπει να τεθεί σε κλίση για τη μεταφορά κατά τη διέλευση από επιφάνειες άλλες από γρασίδι και κατά τη μεταφορά της μηχανής προς και από την περιοχή όπου πρόκειται να χρησιμοποιηθεί.**
18. **Μη γέρνετε τη μηχανή όταν ενεργοποιείτε το μοτέρ.**
19. **Σταματήστε τη μηχανή και αφαιρέστε το κλειδί ασφαλείας και το πακέτο (ή τα πακέτα) μπαταριών αν είναι αποσπώμενα και βεβαιωθείτε ότι όλα τα κινούμενα μέρη έχουν σταματήσει τελείως.**
  - Αν η μηχανή χτυπήσει ξένο αντικείμενο, και για να επιθεωρήσετε τη μηχανή για ζημιές και για να πραγματοποιήσετε επισκευές πριν επανεκκινήσετε και χρησιμοποιήσετε τη μηχανή.
  - Αν το μηχανήμα αρχίσει να δονείται με μη φυσιολογικό τρόπο, και για να επιθεωρήσετε άμεσα για ζημιές, να αντικαταστήσετε ή να επισκευάσετε τυχόν εξαρτήματα που έχουν υποστεί ζημιά και για να ελέγξετε για λασκαρισμένα εξαρτήματα και να τα σφίξετε.
20. **Αδειάστε τον συλλέκτη γρασιδιού πριν τη φύλαξη της μηχανής.**

## Οδηγίες ασφαλείας



**ΠΡΟΕΙΔΟΠΟΙΗΣΗ:** Κατά τη χρήση συσκευών μπαταρίας, πρέπει πάντοτε να τηρούνται οι βασικές προφυλάξεις ασφαλείας, συμπεριλαμβανομένων των παρακάτω, για τον περιορισμό του κινδύνου πυρκαγιάς, ηλεκτροπληξίας, τραυματισμού προσώπων και υλικών ζημιών.



**ΠΡΟΕΙΔΟΠΟΙΗΣΗ:** Κατά τη χρήση του μηχανήματος, πρέπει να τηρούνται οι κανόνες ασφαλείας. Για ασφάλεια δική σας αλλά και των παρευρισκομένων, διαβάστε αυτές τις οδηγίες πριν χρησιμοποιήσετε το μηχάνημα. Φυλάξτε τις οδηγίες σε ασφαλές μέρος για μεταγενέστερη χρήση.

- Διαβάστε προσεκτικά όλο το περιεχόμενο αυτού του εγχειριδίου πριν χρησιμοποιήσετε τη συσκευή.
- Η προβλεπόμενη χρήση περιγράφεται σε αυτό το εγχειρίδιο. Τόσο η χρήση αξεσουάρ ή προσαρτημάτων όσο και η πραγματοποίηση με αυτή τη συσκευή οποιασδήποτε εργασίας, λέει από αυτά/αυτές που συσταίνονται σε αυτό το εγχειρίδιο οδηγίων, εγκυμονούν κίνδυνο τραυματισμού.
- Φυλάξτε αυτό το εγχειρίδιο για μελλοντική αναφορά.

## ΦΥΛΑΞΤΕ ΟΛΕΣ ΤΙΣ ΠΡΟΕΙΔΟΠΟΙΗΣΕΙΣ ΚΑΙ ΟΔΗΓΙΕΣ ΓΙΑ ΜΕΛΛΟΝΤΙΚΗ ΑΝΑΦΟΡΑ

### Χρήση της συσκευής σας

Πάντοτε προσέχετε κατά τη χρήση της συσκευής.

- Η συσκευή αυτή δεν προορίζεται για χρήση από νεαρά ή αδύναμα άτομα χωρίς επίβλεψη.
- Η συσκευή δεν πρέπει να χρησιμοποιείται σαν παιχνίδι.
- Μην αφήνετε παιδιά ή ζώα να πλησιάζουν στο χώρο εργασίας ή να αγγίζουν τη συσκευή.
- Όταν η συσκευή χρησιμοποιείται κοντά σε παιδιά είναι απαραίτητη η στενή επίτηρηση.
- Να χρησιμοποιείται μόνο σε χώρο χωρίς υγρασία. Μην επιτρέψετε να βραχεί η συσκευή.
- Μη βυθίζετε τη συσκευή σε νερό.
- Μην ανοίγετε το περίβλημα του σώματος της συσκευής. Δεν υπάρχουν στο εσωτερικό του εξαρτήματα που επιδέχονται σέρβις από το χρήστη.
- Μη χρησιμοποιείτε τη συσκευή σε περιβάλλον όπου υπάρχει κίνδυνος έκρηξης, π.χ. παρουσία εύφλεκτων υγρών, αερίων ή σκόνης.
- Πριν τη χρήση, διενεργείτε πάντα οπτικό έλεγχο για να διαπιστώσετε ότι οι λεπίδες, τα μπουλόνια των λεπίδων και το συγκρότημα κοπής δεν παρουσιάζουν φθορά ή ζημιά. Αντικαθιστάτε μόνο σε σει τις λεπίδες και τα μπουλόνια που έχουν υποστεί φθορά ή ζημιά, για να διατηρήσετε τη σωστή ζυγοστάθμιση.
- Μη χρησιμοποιείτε ποτέ το μηχάνημα όταν υπάρχουν κοντά άνθρωποι και ιδιαίτερα παιδιά, ή κατοικίδια.
- Έχετε υπόψη σας ότι ο χειριστής ή ο χρήστης είναι πάντα υπεύθυνος για ατυχήματα ή κινδύνους που προκαλούνται σε τρίτους ή την ιδιοκτησία τους.

### Πριν τη χρήση

- Κατά τη χρήση του μηχανήματος φοράτε πάντα υποδήματα βαρέος τύπου και μακρύ παντελόνι. Μην χρησιμοποιείτε το μηχάνημα ξυπόλυτοι ή φορώντας ανοιχτά σανδάλια. Αποφεύγετε ρούχα με χαλαρή εφαρμογή ή με κορδόνια που κρέμονται καθώς και τις γραβάτες.
- Επιθεωρείτε προσεκτικά την περιοχή όπου θα χρησιμοποιηθεί το μηχάνημα και απομακρύνετε όλα τα αντικείμενα τα οποία μπορούν να εκσφενδονιστούν από το μηχάνημα.
- Πριν τη χρήση, πάντα επιθεωρείτε οπτικά για να βεβαιωθείτε ότι οι λεπίδες, το μπουλόνι λεπίδων και το συγκρότημα λεπίδων δεν έχουν φθαρεί ή υποστεί ζημιά. Αντικαθιστάτε φθαρμένα ή χαλασμένα εξαρτήματα σε σει για να διατηρήσετε τη σωστή κατάσταση ζυγοστάθμισης. Αντικαθιστάτε τις ειδικές που έχουν υποστεί ζημιά ή είναι μη αναγνώσιμες.

### Μετά τη χρήση

- Όταν δεν χρησιμοποιείται, η μηχανή πρέπει να φυλάσσεται σε στεγνό, καλά αεριζόμενο χώρο, μακριά από παιδιά.
- Τα παιδιά δεν πρέπει να έχουν πρόσβαση σε αποθηκευμένες συσκευές.
- Όταν η συσκευή αποθηκεύεται ή μεταφέρεται μέσα σε όχημα πρέπει να τοποθετείται στο χώρο αποσκευών ή να στερεώνεται ώστε να μη μετακινείται σε περίπτωση απότομων μεταβολών της ταχύτητας ή της κατεύθυνσης του οχήματος.

### Έλεγχος και επισκευές

- Πριν από τη χρήση, ελέγξτε τη συσκευή σας για τυχόν εξαρτήματα που παρουσιάζουν ζημιά ή ελάττωμα. Ελέγξτε αν υπάρχουν σπασμένα εξαρτήματα, ζημιές σε διακόπτες και οτιδήποτε άλλο που μπορεί να επηρεάσει τη λειτουργία της.
- Μη χρησιμοποιήσετε τη συσκευή αν οποιοδήποτε εξάρτημά της έχει υποστεί ζημιά ή βλάβη.
- Φροντίστε οποιαδήποτε εξαρτήματα παρουσιάζουν ζημιά ή βλάβη να επισκευαστούν ή να αντικατασταθούν από εξουσιοδοτημένο αντιπρόσωπο σέρβις.
- Ποτέ μην επιχειρήσετε να αφαιρέσετε ή να αντικαταστήσετε οποιοδήποτε εξάρτημα, εκτός από αυτά που καθορίζονται στο παρόν εγχειρίδιο.
- Προσέχετε κατά τη ρύθμιση της χλοοκοπτικής μηχανής για να αποφύγετε εμπλοκή των δακτύλων μεταξύ των κινούμενων λεπίδων/εξαρτημάτων και των σταθερών τμημάτων της μηχανής.
- Κατά τη συντήρηση των λεπίδων να έχετε υπόψη σας ότι, παρόλο που η πηγή τροφοδοσίας είναι αποσυνδεδεμένη, οι λεπίδες εξακολουθούν να μπορούν να κινηθούν.

### Πρόσθετες οδηγίες ασφαλείας για χλοοκοπτικές μηχανές

- Μη μεταφέρετε τη μηχανή όταν είναι σε λειτουργία η πηγή ρεύματος.
- Κρατάτε γερά τη λαβή και με τα δύο χέρια όταν χρησιμοποιείτε τη χλοοκοπτική μηχανή.
- Αν οποιαδήποτε στιγμή είναι απαραίτητο να γείρετε τη χλοοκοπτική μηχανή, βεβαιωθείτε ότι και τα δύο χέρια σας παραμένουν στη θέση χειρισμού ενώ γέρνετε τη μηχανή.

Κρατήστε και τα δύο σας χέρια στη θέση χειρισμού μέχρι να επαναφέρετε τη χλοοκοπτική μηχανή στην σωστή θέση στο έδαφος.

- Ποτέ μη φοράτε ακουστικά ραδιοφώνου ή συσκευές αναπαραγωγής μουσικής όταν χειρίζεστε τη χλοοκοπτική μηχανή.
- Ποτέ μην αποπειραθείτε να πραγματοποιήσετε ρύθμιση του ύψους τροχών όταν το μοτέρ βρίσκεται σε λειτουργία ή ενώ το κλειδί ασφαλείας βρίσκεται μέσα στο περίβλημα διακόπτη.
- Αν μπλοκάρει η χλοοκοπτική μηχανή, ελευθερώστε την μπάρα λειτουργίας για να απενεργοποιήσετε τη μηχανή και περιμένετε να σταματήσει η λεπίδα, πριν επιχειρήσετε να αποφράξετε τον αγωγό εξαγωγής ή να απομακρύνετε οτιδήποτε από κάτω από το περίβλημα λεπίδας.
- Μην πλησιάζετε τα χέρια και τα πόδια σας στην περιοχή κοπής.
- Διατηρείτε τις λεπίδες αιχμηρές. Φοράτε πάντοτε προστατευτικά γάντια όταν χειρίζεστε τη λεπίδα της χλοοκοπτικής μηχανής.
- Εάν χρησιμοποιείτε τον συλλέκτη γρασιδιού, ελέγχετε τον τακτικά για τυχόν φθορές και υποβάθμιση της κατάστασής του. Εάν έχει φθαρεί υπερβολικά ο συλλέκτης γρασιδιού, αντικαταστήστε τον με νέο, για τη δική σας ασφάλεια.
- Επιδεικνύετε εξαιρετική προσοχή όταν κινείστε προς τα πίσω ή τραβάτε τη χλοοκοπτική μηχανή προς το μέρος σας.
- Μην πλησιάζετε τα χέρια ή τα πόδια σας κοντά ή κάτω από τη χλοοκοπτική μηχανή. Παραμένετε πάντα μακριά από το άνοιγμα εξαγωγής.
- Καθαρίστε την περιοχή όπου θα χρησιμοποιηθεί η χλοοκοπτική μηχανή από αντικείμενα όπως πέτρες, ξύλα, σύρματα, παιχνίδια, κόκαλα κλπ., τα οποία μπορούν να εκσφενδονιστούν από τη λεπίδα. Αντικείμενα τα οποία κτυπούν στη λεπίδα μπορούν να προκαλέσουν σοβαρό τραυματισμό σε άτομα. Παραμένετε πίσω από τη λαβή όταν το μοτέρ βρίσκεται σε λειτουργία.
- Μη χρησιμοποιείτε τη χλοοκοπτική μηχανή με γυμνά πόδια ή φορώντας σανδάλια. Φοράτε πάντοτε κλειστά και ανθεκτικά υποδήματα.
- Μην τραβάτε προς τα πίσω τη χλοοκοπτική μηχανή, εκτός εάν είναι απόλυτα απαραίτητο. Πάντοτε κοιτάτε κάτω και προς τα πίσω πριν και όσο κινείστε προς τα πίσω.
- Ποτέ μην καταθύνετε το εξαγόμενο υλικό προς οποιονδήποτε. Αποφύγετε την εξαγωγή υλικού προς κάποιο τοίχο ή άλλο εμπόδιο. Το υλικό μπορεί να εξοστρακιστεί προς το χειριστή. Απελευθερώστε τη μπάρα λειτουργίας για να απενεργοποιηθεί η χλοοκοπτική μηχανή και να σταματήσει η λεπίδα πριν περάσετε από επιφάνεια με χαλίκια.
- Μη χρησιμοποιείτε τη χλοοκοπτική μηχανή χωρίς ολόκληρο το συλλέκτη γρασιδιού, τον προφυλακτήρα εξαγωγής, τον πίσω προφυλακτήρα και άλλες προστατευτικές διατάξεις ασφαλείας στη θέση τους και σε λειτουργία. Περιοδικά ελέγχετε όλα τα προστατευτικά και τις προστατευτικές διατάξεις ασφαλείας για να εξασφαλίσετε ότι βρίσκονται σε καλή κατάσταση λειτουργίας και ότι θα λειτουργήσουν σωστά επιτελώντας το σκοπό τους. Αντικαταστήστε τυχόν προφυλακτήρα ή άλλη

διάταξη ασφαλείας που έχει υποστεί ζημιά, πριν από την περαιτέρω χρήση.

- Ποτέ μην αφήνετε μια χλοοκοπτική μηχανή σε λειτουργία χωρίς επιτήρηση.
- Πάντα απελευθερώνετε την μπάρα λειτουργίας για να σταματήσει το μοτέρ και περιμένετε μέχρι να ακινητοποιηθεί απόλυτα η λεπίδα, πριν καθαρίσετε τη χλοοκοπτική μηχανή, αφαιρέσετε το σάκο συλλογής γρασιδιού, αποφράξετε τον προφυλακτήρα εξαγωγής, όταν αφήνετε τη χλοοκοπτική μηχανή και πριν εκτελέσετε οποιαδήποτε εργασία ρύθμισης, επισκευής ή ελέγχου.
- Χρησιμοποιείτε τη χλοοκοπτική μηχανή μόνο στο φως της ημέρας ή με καλό τεχνητό φωτισμό, όταν αντικείμενα που τυχόν βρίσκονται στην πορεία της λεπίδας είναι εύκολα ορατά από την περιοχή χειρισμού της χλοοκοπτικής μηχανής.
- Μη χρησιμοποιείτε τη χλοοκοπτική μηχανή όταν είστε υπό την επίδραση αλκοόλ ή ναρκωτικών ουσιών, ή όταν είστε άρρωστος(-η) ή κουρασμένος(-η). Πάντα να είστε σε επαγρύπνηση, να προσέχετε τι κάνετε και να χρησιμοποιείτε κοινή λογική.
- Αποφύγετε τα επικίνδυνα περιβάλλοντα. Ποτέ μη χρησιμοποιήσετε τη χλοοκοπτική μηχανή σε υγρό ή βρεγμένο γρασίδι, ούτε στη βροχή. Να είστε πάντοτε σίγουροι για το που πατάτε, και να περπατάτε, μην τρέχετε ποτέ.
- Αν η χλοοκοπτική μηχανή παρουσιάζει αουθιθιστους κραδασμούς, ελευθερώστε την μπάρα λειτουργίας, περιμένετε να σταματήσει η λεπίδα και στη συνέχεια διερευνήστε αμέσως την αιτία. Οι κραδασμοί είναι γενικά προειδοποίηση προβλήματος, δείτε το τμήμα **Οδηγός αντιμετώπισης προβλημάτων** για συμβουλές σε περίπτωση μη φυσιολογικών κραδασμών.
- Φοράτε πάντοτε κατάλληλα προστατευτικά ματιών και αναπνοής κατά τη χρήση της χλοοκοπτικής μηχανής.
- Η χρήση οποιουδήποτε αξεσουάρ ή εξαρτήματος που δεν συνιστάται για χρήση με αυτή τη χλοοκοπτική μηχανή, θα μπορούσε να είναι επικίνδυνη. Χρησιμοποιείτε μόνο αξεσουάρ εγκεκριμένα από την DeWALT.
- Ποτέ μην τεντώνετε υπερβολικά όταν χρησιμοποιείτε τη χλοοκοπτική μηχανή. Εξασφαλίστε πάντοτε σωστή στήριξη στα πόδια σας και καλή ισορροπία όταν χρησιμοποιείτε τη χλοοκοπτική μηχανή.
- Σε εδάφη με κλίση, κουρεύετε εγκάρσια στην κλίση και ποτέ προς τα πάνω και κάτω. Επιδεικνύετε εξαιρετική προσοχή όταν αλλάζετε κατεύθυνση σε εδάφη με κλίση.
- Προσέχετε για λακούβες, αυλάκια, πέτρες ή άλλα κρυμμένα αντικείμενα. Το ανώμαλο έδαφος μπορεί να προκαλέσει ατύχημα λόγω γλιστρήματος και πτώσης. Τα ψηλά χόρτα μπορεί να κρύβουν εμπόδια.
- Μην κουρεύετε σε βρεγμένο γρασίδι ή σε εδάφη με υπερβολική κλίση. Η κακή στήριξη στα πόδια σας μπορεί να προκαλέσει ατύχημα λόγω γλιστρήματος και πτώσης.
- Μην κουρεύετε κοντά σε γκρεμούς, χαντάκια ή πρανή. Μπορεί να παραπατήσει ή να χάσετε την ισορροπία σας.
- Πάντα αφήνετε τη χλοοκοπτική μηχανή να κρυώσει πριν την αποθηκεύσετε.

- Τραβήξτε το φιν από την πρίζα και αφαιρέστε το πακέτο μπαταριών από το μηχανήμα. Βεβαιωθείτε ότι όλα τα κινούμενα μέρη έχουν σταματήσει τελείως:
  - Όταν φεύγετε από το μηχανήμα.
  - Πριν καθαρίσετε έμφραξη.
  - Πριν τον έλεγχο, τον καθαρισμό ή την εργασία στη συσκευή.

## Ασφάλεια των άλλων

- Η συσκευή αυτή δεν προορίζεται για χρήση από άτομα (περιλαμβανομένων παιδιών) με μειωμένες σωματικές, αισθητηριακές ή διανοητικές ικανότητες, ή με έλλειψη εμπειρίας και γνώσης, εκτός αν σε αυτά έχει παρασχεθεί από άτομο υπεύθυνο για την ασφάλειά τους επίβλεψη ή εκπαίδευση σχετικά με τη χρήση της συσκευής.
- Τα παιδιά πρέπει να επιτηρούνται για να εξασφαλίζεται ότι δεν παίζουν με τη συσκευή.
- Αν χτυπήσετε με τη μηχανή ένα ξένο αντικείμενο, επιθεωρήστε τη συσκευή για ζημιές και προβείτε σε επισκευές, όπως χρειάζεται.

## Υπολειπόμενοι κίνδυνοι

Παρά την εφαρμογή των σχετικών κανονισμών ασφαλείας και των διατάξεων ασφαλείας, ορισμένοι υπολειπόμενοι κίνδυνοι δεν μπορούν να αποφευχθούν. Αυτοί είναι:

- Τραυματισμοί από επαφή με οποιαδήποτε περιστρεφόμενα/κινούμενα μέρη.
- Τραυματισμοί κατά την αλλαγή οποιονδήποτε εξαρτημάτων, λεπίδων ή αξεσουάρ.
- Σωματικές βλάβες από παρατεταμένη χρήση εργαλείου. Όταν χρησιμοποιείτε οποιοδήποτε εργαλείο για παρατεταμένα χρονικά διαστήματα, μην παραλείπετε με κανένα τρόπο να κάνετε τακτικά διαλείμματα.
- Βλάβη της ακοής.
- Κίνδυνοι για την υγεία λόγω εισπνοής σκόνης που αναπτύσσεται κατά τη χρήση του εργαλείου (παράδειγμα: εργασία με ξύλο, ειδικά βελανιδιά, οξιά και MDF).
- Κίνδυνος σωματικής βλάβης λόγω εκπιασόμενων σωματιδίων.
- Ποτέ μην παίρνετε στα χέρια σας ή μεταφέρετε μια συσκευή όταν το μοτέρ της είναι σε λειτουργία.
- Κίνδυνος εγκαυμάτων επειδή τα αξεσουάρ θερμαίνονται πολύ κατά τη λειτουργία.
- Κίνδυνος σωματικής βλάβης λόγω παρατεταμένης χρήσης.

## ΦΥΛΑΞΤΕ ΑΥΤΕΣ ΤΙΣ ΟΔΗΓΙΕΣ

### Τύπος μπαταρίας

Επιτρέπεται να χρησιμοποιούνται αυτά τα πακέτα μπαταριών:

Μπαταρίας	(kg)	Μπαταρίας	(kg)
DCB546	1,08	DCB184/B/G	0,62
DCB547/G	1,46	DCB185	0,35
DCB548	1,46	DCB187	0,54
DCB549	2,12	DCB188	0,95
DCB181	0,35	DCB189	0,54
DCB182	0,61	DCBP034/G	0,32

DCB183/B/G	0,40	DCBP518/G	0,75
		DCB1880	0,98

Ανατρέξτε στο Εγχειρίδιο μπαταρίας/φορτιστή για περισσότερες πληροφορίες.

## Περιεχόμενα συσκευασίας

Η συσκευασία περιέχει:

- 1 Χλοοκοπτική μηχανή
- 1 Σάκο συλλογής γρασιδιού
- 1 Πλευρικό αγωγό εξαγωγής
- 1 Κλειδί ασφαλείας
- 1 Εγχειρίδιο οδηγιών

**ΣΗΜΕΙΩΣΗ:** Τα μοντέλα N δεν συμπεριλαμβάνουν πακέτα μπαταριών, φορτιστές και κουτιά μεταφοράς. Τα μοντέλα NT δεν συμπεριλαμβάνουν πακέτα μπαταριών και φορτιστές. Τα μοντέλα B συμπεριλαμβάνουν πακέτα μπαταριών Bluetooth®.

**ΣΗΜΕΙΩΣΗ:** Το σήμα λέξης και τα λογότυπα Bluetooth® είναι κατατεθέντα εμπορικά σήματα ιδιοκτησίας της Bluetooth®, SIG, Inc. και οποιαδήποτε χρήση τέτοιων σημάτων από την DEWALT είναι κατόπιν αδείας. Άλλα εμπορικά σήματα και εμπορικές ονομασίες ανήκουν στους αντίστοιχους ιδιοκτήτες τους.

- Ελέγξτε για ζημιές στο εργαλείο, τα εξαρτήματα ή τα αξεσουάρ του, που μπορεί να προκλήθηκαν κατά τη μεταφορά.
- Αφιερώστε χρόνο για να διαβάσετε σχολαστικά και να κατανοήσετε αυτό το εγχειρίδιο, πριν τη χρήση του προϊόντος.

## Σημάνσεις πάνω στο εργαλείο

Στο εργαλείο εμφανίζονται τα εξής εικονογράμματα:



Διαβάστε το εγχειρίδιο οδηγιών πριν τη χρήση.



Εγγυημένη ηχητική ισχύς σύμφωνα με την Οδηγία 2000/14/ΕΚ.



Μην εκθέσετε τον εξοπλισμό στη βροχή.



Μην ψεκάζετε το προϊόν με νερό.



Πάντα φοράτε κατάλληλη προστασία ματιών.



Πάντα φοράτε κατάλληλα προστατευτικά ακοής.



Προσέχετε τις αιχμηρές λεπίδες.



Για να αποφύγετε τον κίνδυνο σοβαρού τραυματισμού, μην κόβετε γρασιδί σε εδάφη με κλίση μεγαλύτερη από 15 °/25%.



Μην κόβετε γραζόν προς τα κάτω σε έδαφος με κλίση.



Μην κόβετε γραζόν προς τα πάνω σε έδαφος με κλίση.



Σε εδάφη με κλίση, κουρεύετε εγκάρσια στην κλίση, σε κλίσεις μικρότερες από 15 °/25%.



Πάντα κοιτάζετε προς τα κάτω και πίσω πριν και όσο κινείστε προς τα πίσω.



Μη χρησιμοποιήσετε τη μηχανή χωρίς να είναι στη θέση τους το πίσω πτερύγιο ή ο αγωγός εξαγωγής της πίσω πλευράς.



Χρησιμοποιείτε τη μηχανή με το πίσω πτερύγιο και τον αγωγό εξαγωγής της πίσω πλευράς στη θέση τους.

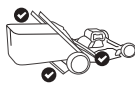

Χρησιμοποιείτε τη μηχανή με το πίσω πτερύγιο και τον σάκο συλλογής γρασιδιού στη θέση τους.



Πάντα επιθεωρείτε την περιοχή κουρέματος γρασιδιού πριν την κοπή και αφαιρείτε αντικείμενα που θα μπορούσαν να εκτιναχτούν από τη λεπίδα.

Οι περιστρεφόμενες λεπίδες μπορούν να προκαλέσουν σοβαρό τραυματισμό. Κρατάτε πάντα χέρια και πόδια μακριά από τη βάση της χλοοκοπτικής μηχανής και το άνοιγμα εξαγωγής του χλοοκοπτικού. Πάντα να βεβαιώνετε ότι η λεπίδα έχει σταματήσει. Ελευθερώστε τη λαβή λειτουργίας για να απενεργοποιήσετε τη χλοοκοπτική μηχανή, περιμένετε μέχρι να σταματήσει να περιστρέφεται η λεπίδα (περίπου 3 δευτερόλεπτα) και αφαιρέστε το κλειδί ασφαλείας και το πακέτο μπαταριών πριν αφαιρέσετε ή αντικαταστήσετε τον συλλέκτη γρασιδιού, πριν καθαρίσετε, υποβάλετε σε σέρβις, μεταφέρετε ή ανυψώσετε τη χλοοκοπτική μηχανή.



Απενεργοποιήστε χλοοκοπτική μηχανή και περιμένετε μέχρι να σταματήσει να περιστρέφεται η λεπίδα (περίπου 3 δευτερόλεπτα) και αφαιρέστε το κλειδί ασφαλείας και το πακέτο μπαταριών πριν τον καθαρισμό, το σέρβις, τη μεταφορά ή την ανύψωση της χλοοκοπτικής μηχανής.

Αντικείμενα τα οποία χτυπά η λεπίδα μπορούν να προκαλέσουν σοβαρό τραυματισμό. Παραμένετε πίσω από τη λαβή όταν το μοτέρ βρίσκεται σε λειτουργία. Πάντα διασφαλίζετε ότι άνθρωποι και κατοικίδια ζώα είναι σε ασφαλή απόσταση από τη χλοοκοπτική μηχανή κατά τη λειτουργία της. Ελευθερώστε τη λαβή λειτουργίας για να απενεργοποιήσετε τη χλοοκοπτική μηχανή και περιμένετε μέχρι να σταματήσει να περιστρέφεται η λεπίδα (περίπου 3 δευτερόλεπτα) πριν περάσετε από μονοπάτια, δρόμους, βεράντες και περιοχές με χαλίκια.



Κρατάτε παιδιά και παρευρισκόμενους μακριά κατά τη χρήση της χλοοκοπτικής μηχανής.

## Θέση κωδικού ημερομηνίας (Εικ. [Fig.] C)

Ο κωδικός ημερομηνίας παραγωγής **60** αποτελείται από έναν 4ψήφιο αριθμό έτους ακολουθούμενο από έναν 2ψήφιο αριθμό εβδομάδας και έχει ως τελική επέκταση έναν 2ψήφιο κωδικό εργοστασίου.

## Περιγραφή (Εικ. A)



**ΠΡΟΕΙΔΟΠΟΙΗΣΗ:** Ποτέ μην τροποποιήσετε το ηλεκτρικό εργαλείο ή οποιοδήποτε μέρος του. Θα μπορούσε να προκύψει ζημιά ή τραυματισμός.

- 1 Λαβή ενός αγγίγματος
- 2 Υποστήριγμα λαβής
- 3 Κουμπί απασφάλισης λαβής
- 4 Κύρια λαβή
- 5 Κουμπί απελευθέρωσης λαβής
- 6 Κλειδί ασφαλείας
- 7 Κουτί διακόπτη

- 8 Λαβή λειτουργίας
- 9 Μοχλός αυτοκίνησης (DCMWSP156 μόνο)
- 10 Περιστροφικός διακόπτης ρύθμισης ταχύτητας (DCMWSP156 μόνο)
- 11 Κουμπί λειτουργίας
- 12 Πίνακα ελέγχου
- 13 Ενδεικτική λυχνία υπερθέρμανσης
- 14 Ενδεικτική λυχνία μετρητή φορτίου κοπής
- 15 Ενδεικτική λυχνία αναδιπλώσης λαβής
- 16 Ενδεικτική λυχνία ακονίσματος λεπίδων
- 17 Κουμπί επαναφοράς λεπίδων
- 18 Ενδεικτική λυχνία κατάσταση φόρτισης
- 19 Κάλυμμα υποδοχής μπαταρίας
- 20 Μοχλός ρύθμισης ύψους κοπής
- 21 Κάλυμμα πίσω πόρτας
- 22 Σάκος συλλογής γρασιδιού
- 23 Λαβή σάκου συλλογής γρασιδιού
- 24 Πάμα τεμαχισμού
- 25 Αγωγός εξαγωγής πίσω πλευράς

## Προβλεπόμενη χρήση

Αυτή η χλοοκοπτική μηχανή έχει σχεδιαστεί για επαγγελματικές εφαρμογές κούρεματος γραζόν.

**ΜΗ** χρησιμοποιείτε τη συσκευή υπό υγρές συνθήκες ή με την παρουσία εύφλεκτων υγρών ή αερίων.

Αυτή η χλοοκοπτική μηχανή είναι μια επαγγελματική συσκευή φροντίδας γραζόν.

**ΜΗΝ** αφήνετε παιδιά να έρθουν σε επαφή με το εργαλείο.

Απαιτείται επίβλεψη όταν το εργαλείο το χρησιμοποιούν άπειροι χρήστες.

- **Μικρά παιδιά και εξασθενημένα άτομα.** Αυτή η συσκευή δεν προορίζεται για χρήση χωρίς επίβλεψη από μικρά παιδιά ή εξασθενημένα άτομα.
- Το προϊόν αυτό δεν προορίζεται για χρήση από άτομα (περιλαμβανομένων παιδιών) που έχουν μειωμένες σωματικές, αισθητηριακές ή διανοητικές ικανότητες, ή έλλειψη εμπειρίας και/ή γνώσης ή δεξιοτήτων, εκτός αν τα άτομα αυτά επιβλέπονται από άτομο υπεύθυνο για την ασφάλειά τους. Τα παιδιά δεν πρέπει να μένουν ποτέ μόνα τους με αυτό το προϊόν.

## ΣΥΝΑΡΜΟΛΟΓΗΣΗ ΚΑΙ ΡΥΘΜΙΣΕΙΣ

 **ΚΙΝΔΥΝΟΣ:** Για να μειώσετε τον κίνδυνο σοβαρού τραυματισμού, απενεργοποιήστε τη μονάδα και αφαιρέστε το κλειδί ασφαλείας και τα πακέτα μπαταριών πριν πραγματοποιήσετε οποιοσδήποτε ρυθμίσεις ή αφαιρέσετε/εγκαταστήσετε προσαρτήματα ή αξεσουάρ. Μια αθλήτη εκκίνηση μπορεί να προκαλέσει τραυματισμό.

## Ρυθμίσεις λαβής ενός αγγίγματος (Εικ. Α–J)

Η χλοοκοπτική μηχανή παραδίδεται σε θέση φύλαξης. Πριν συνεχίσετε, θα χρειαστείτε να ρυθμίσετε τη λαβή ενός αγγίγματος 1 στη θέση λειτουργίας.

## Αनुψώστε τη λαβή ενός αγγίγματος

(Εικ. Β, C)

1. Για να απασφαλίσετε τη λαβή ενός αγγίγματος 1 από τη θέση φύλαξης, πατήστε το κουμπί απασφάλισης λαβής 3. **ΣΗΜΕΙΩΣΗ:** Το κουμπί απασφάλισης λαβής 3 βρίσκεται στην πίσω πλευρά του υποστηρίγματος λαβής 2. **ΣΗΜΕΙΩΣΗ:** Η κύρια λαβή 4 πρέπει να πεταχτεί ελαφρά έξω και από τις δύο πλευρές των σωλήνων της λαβής ενός αγγίγματος πριν ανυψώσετε τη λαβή ενός αγγίγματος 1 από τη θέση φύλαξης όπως δείχνει η Εικ. Β, C.
2. Ανυψώστε τη λαβή ενός αγγίγματος 1 στην ασφαλισμένη θέση. Προσέξτε να ακούσετε έναν ήχο κλικ και βεβαιωθείτε ότι η λαβή ενός αγγίγματος 1 έχει ασφαλίσει στη θέση της, πριν προχωρήσετε.
3. Εκτείνετε την κύρια λαβή 4 προς τα έξω έως ότου ακούσετε δύο ήχους κλικ. Η λαβή ενός αγγίγματος 1 βρίσκεται τώρα στη θέση λειτουργίας. **ΣΗΜΕΙΩΣΗ:** Προσέξτε να μη συμπιεστεί, τραβηχτεί ή καταπονθθεί με άλλο τρόπο το καλώδιο 28.

## Προσαρμογή ύψους της κύριας λαβής (Εικ. Α, D)

Η κύρια λαβή 4 μπορεί να επεκταθεί για να διευκολύνει ψηλότερους χρήστες.

1. Για να επεκτείνετε την κύρια λαβή 4 στην κάτω θέση ύψους, πατήστε το κουμπί απελευθέρωσης λαβής 5 και τραβήξτε την κύρια λαβή αντίθετα από το υποστήριγμα λαβής 2 έως ότου ακουστεί ένας ήχος κλικ που υποδεικνύει ότι η κύρια λαβή έχει ασφαλίσει στην κάτω θέση ύψους. **ΣΗΜΕΙΩΣΗ:** Το κουμπί απελευθέρωσης λαβής 5 βρίσκεται στο κάτω μέρος του υποστηρίγματος λαβής 2.
2. Για να επεκτείνετε την κύρια λαβή 4 στην επάνω θέση ύψους, πιέστε το κουμπί απελευθέρωσης λαβής 5 και τραβήξτε την κύρια λαβή αντίθετα από το υποστήριγμα λαβής 2 έως ότου ακουστεί ένας ήχος κλικ που υποδεικνύει ότι η κύρια λαβή έχει ασφαλίσει στην κάτω θέση ύψους.
3. Βεβαιωθείτε ότι η κύρια λαβή 4 ασφαρίζει στη θέση της, πριν συνεχίσετε. **ΣΗΜΕΙΩΣΗ:** Όταν το πακέτο μπαταριών 26 και το κλειδί ασφαλείας 6 έχουν εισαχθεί και η λαβή λειτουργίας 8 έχει τραβηχτεί, η ενδεικτική λυχνία αναδιπλώσης λαβής 15 θα ανάψει αν η λαβή ενός αγγίγματος 1 δεν έχει ασφαλίσει στη θέση της.
4. Για να συμπτύξετε την κύρια λαβή 4 στην κάτω θέση ύψους, πιέστε το κουμπί απελευθέρωσης λαβής 5 και σπρώξτε την κύρια λαβή 4 προς το υποστήριγμα λαβής 2 έως ότου ακουστεί ένας ήχος κλικ, που υποδεικνύει ότι η κύρια λαβή έχει ασφαλίσει στην κάτω θέση ύψους.

## Κατάσταση φύλαξης (Εικ. Ε–J)

 **ΚΙΝΔΥΝΟΣ: ΒΕΒΑΙΩΘΕΙΤΕ ΟΤΙ ΕΧΕΙ ΑΦΑΙΡΕΘΕΙ ΤΟ ΚΛΕΙΔΙ ΑΣΦΑΛΕΙΑΣ ΓΙΑ ΝΑ ΑΠΟΤΡΑΠΕΙ ΕΝΕΡΓΟΠΟΙΗΣΗ, ΠΡΙΝ ΑΦΑΙΡΕΣΕΤΕ Η ΕΓΚΑΤΑΣΤΗΣΕΤΕ ΜΠΑΤΑΡΙΕΣ.**

 **ΚΙΝΔΥΝΟΣ:** Απενεργοποιήστε τη μονάδα και αφαιρέστε το κλειδί ασφαλείας και τα πακέτα μπαταριών.



1. Για να συμπύξτε την κύρια λαβή **4**, πιέστε το κουμπί απελευθέρωσης λαβής **5** και σπρώξτε την κύρια λαβή **4** προς το υποστήριγμα λαβής **2** έως ότου ακουστούν δύο ήχοι κλικ, που υποδεικνύουν ότι έχουν ασφαλιστεί στη θέση τους και οι δύο πλευρές της λαβής. Η κύρια λαβή **4** πρέπει να έχει εδράσει πλήρως σε επαφή με το υποστήριγμα λαβής. **ΣΗΜΕΙΩΣΗ:** Η κύρια λαβή **4** πρέπει να συμπλέξει πλήρως τα ανοιγμάτα λαβής **29**. Αν δεν έχουν συμπλεχτεί όπως δείχνει η Εικ. Ε, πιέστε την κύρια λαβή **4** προς το υποστήριγμα λαβής **2** έως ότου ακουστούν δύο ήχοι κλικ και οι δύο πλευρές των ανοιγμάτων λαβής **29** έχουν κλειστεί όπως δείχνει η Εικ. F.
2. Διπλώστε τη λαβή ενός αγγίγματος **1** προς τους μπροστινούς τροχούς **32** σε θέση φύλαξης. Προσέξτε να ακούσετε δύο ήχους κλικ καθώς οι δύο ασφαλισείς φύλαξης **30** εισέρχονται μέσα στις εγκοπές φύλαξης **31** όπως δείχνει η Εικ. I.
3. Βεβαιωθείτε ότι η λαβή ενός αγγίγματος **1** έχει ασφαλιστεί στη θέση φύλαξης, πριν συνεχίσετε.
4. Η χλοοκοπτική μηχανή μπορεί να φυλαχτεί σε όρθια θέση με τον σάκο συλλογής να έχει αφαιρεθεί, ή σε οριζόντια θέση πάνω στους τροχούς της όπως δείχνει η Εικ. J.

**ΣΗΜΕΙΩΣΗ:** Προσέξτε να μη συμπιεστεί, τραβηχτεί ή καταπονηθεί με άλλο τρόπο το καλώδιο **28**.

## Σάκος συλλογής γρασιδιού (Εικ. Α, Κ)

 **ΚΙΝΔΥΝΟΣ:** Απενεργοποιήστε τη μονάδα και αφαιρέστε το κλειδί ασφαλείας και τα πακέτα μπαταριών.

1. Lift the rear door cover **21**, αφαιρέστε το πώμα εξόδου τεμαχισμένου υλικού **24** και τοποθετήστε τον σάκο συλλογής γρασιδιού **22** στη χλοοκοπτική μηχανή έτσι ώστε τα ωτία της σακούλας **33** να εισέλθουν στις εγκοπές **39** πάνω στις εσωτερικές πλαστικές επιφάνειες των στηριγμάτων της λαβής. Κατόπιν κατεβάστε το κάλυμμα πίσω πόρτας **21**.

**ΣΗΜΕΙΩΣΗ:** Αν έχει εγκατασταθεί, αφαιρέστε τον αγωγό εξαγωγής πίσω πλευράς **25** και βεβαιωθείτε ότι το κάλυμμα πίσω πόρτας **21** είναι πλήρως ανεβασμένο πριν εγκαταστήσετε τον σάκο συλλογής γρασιδιού **22**.

## Τεμαχισμός των αποκομμάτων (Εικ. Α, Λ)

 **ΚΙΝΔΥΝΟΣ:** Απενεργοποιήστε τη μονάδα και αφαιρέστε το κλειδί ασφαλείας και τα πακέτα μπαταριών.

1. Για να χρησιμοποιήσετε τη χλοοκοπτική μηχανή σε λειτουργία τεμαχισμού των αποκομμάτων, αφαιρέστε τον σάκο συλλογής γρασιδιού **22** ή τον πλευρικό αγωγό εξαγωγής **25**.
2. Ανυψώστε το κάλυμμα πίσω πόρτας **21** και περάστε το πώμα εξόδου τεμαχισμένου υλικού **24** πλήρως μέσα στη χλοοκοπτική μηχανή.

3. Βεβαιωθείτε ότι οι πείροι **35** στο πώμα εξόδου τεμαχισμένου υλικού **24** συμπλέκουν τις υποδοχές **36** πάνω στη χλοοκοπτική μηχανή όπως δείχνει η Εικ. L.
4. Βεβαιωθείτε ότι το κάλυμμα πίσω πόρτας **21** είναι κλειστό.

## Πλευρική εξαγωγή (Εικ. Ο)

 **ΚΙΝΔΥΝΟΣ:** Απενεργοποιήστε τη μονάδα και αφαιρέστε το κλειδί ασφαλείας και τα πακέτα μπαταριών.

1. Για να χρησιμοποιήσετε τη χλοοκοπτική μηχανή σε λειτουργία πλευρικής εξαγωγής, αφαιρέστε τον σάκο συλλογής γρασιδιού **22**.
- ΣΗΜΕΙΩΣΗ:** Αν έχει εγκατασταθεί, αφαιρέστε το πώμα εξόδου τεμαχισμένου υλικού **24**.
2. Ανεβάστε το κάλυμμα πίσω πόρτας **21** και αγκιστρώστε τον πλευρικό αγωγό εξαγωγής **25** στη χλοοκοπτική μηχανή όπως δείχνει η Εικ. Α, Μ.
  3. Ελευθερώστε το κάλυμμα πίσω πόρτας **21** και βεβαιωθείτε ότι ο πλευρικός αγωγός εξαγωγής **25** έχει ασφαλιστεί στη θέση του πριν χρησιμοποιήσετε τη χλοοκοπτική μηχανή.

## Ρύθμιση ύψους χλοοκοπτικής μηχανής (Εικ. Ν)

Το ύψος κοπής ρυθμίζεται με τον μοχλό ρύθμισης ύψους κοπής **20**.

**ΣΗΜΕΙΩΣΗ:** Αν δεν είστε βέβαιοι για τη σωστή ρύθμιση ύψους κοπής, ξεκινήστε το κούρεμα με τον μοχλό ρύθμισης ύψους κοπής **20** τοποθετημένο στη θέση ανώτατου ύψους και προσαρμόστε το ύψος προς τα κάτω όπως απαιτείται για την εφαρμογή σας.

## Για να ρυθμίσετε το ύψος κοπής

1. Τραβήξτε τον μοχλό ρύθμισης ύψους κοπής **20** έξω από την εγκοπή ασφάλισης **37**.
2. Μετακινήστε το μοχλό ρύθμισης ύψους κοπής **20** προς το πίσω μέρος της χλοοκοπτικής μηχανής αν θέλετε να αυξήσετε το ύψος κοπής.
3. Μετακινήστε το μοχλό ρύθμισης ύψους κοπής **20** προς το μπροστινό μέρος της συσκευής αν θέλετε να μειώσετε το ύψος κοπής.
4. Πιέστε τον μοχλό ρύθμισης ύψους κοπής **20** μέσα σε μία από τις εγκοπές ασφάλισης **37**.

## ΛΕΙΤΟΥΡΓΙΑ

 **ΚΙΝΔΥΝΟΣ:** Για να μειώσετε τον κίνδυνο σοβαρού τραυματισμού, απενεργοποιήστε τη μονάδα και αφαιρέστε το κλειδί ασφαλείας και τα πακέτα μπαταριών πριν πραγματοποιήσετε οποιοδήποτε ρυθμίσεις ή αφαιρέσετε/εγκαταστήσετε προσαρτήματα ή αξεσουάρ. Μια αθέλητη εκκίνηση μπορεί να προκαλέσει τραυματισμό.

## Σωστή τοποθέτηση των χεριών (Εικ. Ο, Ρ)

 **ΠΡΟΕΙΔΟΠΟΙΗΣΗ:** Για να μειώσετε τον κίνδυνο σοβαρού τραυματισμού, ΠΑΝΤΑ χρησιμοποιείτε τη σωστή θέση των χεριών όπως δείχνει η εικόνα.

 **ΠΡΟΕΙΔΟΠΟΙΗΣΗ:** Για να μειώσετε τον κίνδυνο σοβαρού τραυματισμού, ΠΑΝΤΑ κρατάτε σταθερά το εργαλείο σε αναμονή απότομης αντίδρασης.

## DCMWP134

Για τη σωστή τοποθέτηση των χεριών απαιτείται και τα δύο χέρια να κρατούν την κύρια λαβή **4** και τη λαβή λειτουργίας **8** όπως δείχνει η Εικ. Ο.

## DCMWSP156

Για τη σωστή τοποθέτηση των χεριών απαιτείται και τα δύο χέρια να κρατούν μαζί την κύρια λαβή **4** και τη λαβή λειτουργίας **8** όταν η μηχανή δεν χρησιμοποιείται σε λειτουργία αυτοκίνησης, και τα δύο χέρια να κρατούν μαζί την κύρια λαβή, τη λαβή λειτουργίας και τον μοχλό αυτοκίνησης **9** όταν η μηχανή χρησιμοποιείται σε λειτουργία αυτοκίνησης όπως δείχνει η Εικ. Ρ.

## ΔΙΑΒΑΣΤΕ ΑΥΤΟ ΤΟ ΕΓΧΕΙΡΙΔΙΟ ΟΔΗΓΙΩΝ ΠΡΙΝ ΧΡΗΣΙΜΟΠΟΙΗΣΕΤΕ ΤΗ ΧΛΟΟΚΟΠΤΙΚΗ ΣΑΣ ΜΗΧΑΝΗ

Ανατρέξτε στην Εικ. Α στην αρχή αυτού του εγχειριδίου για μια πλήρη λίστα των μερών του προϊόντος. Φυλάξτε το παρόν εγχειρίδιο για μελλοντική αναφορά.

**!** **ΚΙΝΔΥΝΟΣ: Κοφτερή κινούμενη λεπίδα.** Μη χρησιμοποιήσετε τη χλοοκοπτική μηχανή σε λειτουργία τεμαχισμού αν η πίσω πόρτα δεν έχει κλείσει με τη βοήθεια του ελατηρίου, καθώς μπορεί να προκληθεί σοβαρός τραυματισμός. Παραδώστε τη χλοοκοπτική σας μηχανή στο πιο κοντινό κέντρο σέρβις για επισκευή.

**!** **ΚΙΝΔΥΝΟΣ:** Μη χρησιμοποιήσετε τη χλοοκοπτική μηχανή χωρίς να έχει ασφαλίσει η λαβή στη θέση της.

**!** **ΚΙΝΔΥΝΟΣ: Κοφτερή κινούμενη λεπίδα.** Ποτέ μη χρησιμοποιήσετε τη χλοοκοπτική μηχανή σε λειτουργία συλλογής σε σάκο, αν τα ωτία του σάκου συλλογής γρασιδιού δεν έχουν εδράσει σωστά πάνω στη χλοοκοπτική μηχανή και η πίσω πόρτα εξαγωγής δεν στηρίζεται σταθερά στο πάνω μέρος του σάκου συλλογής γρασιδιού, αλλιώς θα μπορούσε να προκύψει σοβαρός τραυματισμός.

**!** **ΚΙΝΔΥΝΟΣ: Κοφτερή κινούμενη λεπίδα.** Ποτέ μη χρησιμοποιήσετε τη χλοοκοπτική μηχανή σε λειτουργία πλευρικής εξαγωγής, αν ο αγωγός εξαγωγής πίσω πλευράς δεν έχει εγκατασταθεί σωστά με το κάλυμμα πίσω πόρτας να στηρίζεται σταθερά πάνω του.

**!** **ΠΡΟΕΙΔΟΠΟΙΗΣΗ:** Αφήντε τη χλοοκοπτική μηχανή να λειτουργεί με το δικό της ρυθμό. Μην υπερφορτώνετε τη μηχανή.

## Τοποθέτηση και αφαίρεση των πακέτων μπαταριών (Εικ. Α, Q)

**!** **ΚΙΝΔΥΝΟΣ: ΒΕΒΑΙΩΘΕΙΤΕ ΟΤΙ ΕΧΕΙ ΑΦΑΙΡΕΘΕΙ ΤΟ ΚΛΕΙΔΙ ΑΣΦΑΛΕΙΑΣ ΓΙΑ ΝΑ ΑΠΟΤΡΑΠΕΙ ΕΝΕΡΓΟΠΟΙΗΣΗ, ΠΡΙΝ ΑΦΑΙΡΕΣΕΤΕ Η ΕΓΚΑΤΑΣΤΗΣΕΤΕ ΜΠΑΤΑΡΙΕΣ.**

Αυτή η χλοοκοπτική μηχανή έχει σχεδιαστεί να λειτουργεί με δύο πακέτα μπαταριών της ίδιας χωρητικότητας. Η χλοοκοπτική μηχανή δεν μπορεί να λειτουργήσει με ένα μόνο πακέτο μπαταριών, και αν χρησιμοποιήσετε πακέτα μπαταριών διαφορετικής χωρητικότητας όταν εξαντληθεί το

πακέτο μπαταριών μικρότερης χωρητικότητας θα προκληθεί απενεργοποίηση της μονάδας.

Η χλοοκοπτική μηχανή θα απενεργοποιηθεί και η ενδεικτική λυχνία υπερθέρμανσης **13** θα αναβοσβήσει αν το πακέτο μπαταριών φθάσει το όριο υψηλής θερμοκρασίας, κάτι που μπορεί να συμβεί αν η μηχανή κόβει πυκνό γρασίδι. Αν συμβεί αυτό, αφήστε το πακέτο μπαταριών να κρυώσει και κλείστε συνεχίστε την κοπή αφού ρυθμίσετε σε υψηλότερη θέση τη βάση της χλοοκοπτικής μηχανής.

**ΣΗΜΕΙΩΣΗ:** Για τα καλύτερα αποτελέσματα, να βεβαιώνεστε ότι τα πακέτα μπαταριών είναι πλήρως φορτισμένα.

## Για να εγκαταστήσετε τα πακέτα μπαταριών

1. Ανυψώστε και κρατήστε ανυψωμένο το κάλυμμα υποδοχής μπαταριών **19** για να αποκτήσετε πρόσβαση στην υποδοχή μπαταριών **38**.
  2. Εισάγετε ένα πακέτο μπαταριών **26** στο διαμέρισμα μπαταριών **38** μέχρι να ακουστεί χαρακτηριστικός ήχος κλικ (Εικ. Α, Q). Επαναλάβετε για το δεύτερο πακέτο μπαταριών **26**.
- ΣΗΜΕΙΩΣΗ:** Βεβαιωθείτε ότι και τα δύο πακέτα μπαταριών έχουν εδράσει πλήρως και έχουν ασφαλίσει πλήρως στη θέση τους πριν θέσετε σε λειτουργία τη χλοοκοπτική μηχανή.

3. Κλείστε το κάλυμμα υποδοχής μπαταρίας **19**. Βεβαιωθείτε ότι το κάλυμμα έχει κλείσει πλήρως πριν θέσετε σε λειτουργία τη χλοοκοπτική μηχανή.

## Για να αφαιρέσετε τα πακέτα μπαταριών

1. Ανυψώστε και κρατήστε ανυψωμένο το κάλυμμα υποδοχής μπαταριών **19** για να αποκτήσετε πρόσβαση στην υποδοχή μπαταριών **38**.
2. Πατήστε το κουμπί απελευθέρωσης μπαταρίας **27** στα πακέτα μπαταριών **26** και τραβήξτε τα πακέτα μπαταριών έξω από την υποδοχή μπαταριών **38**.

## Ένδειξη επιπέδου φόρτισης πακέτων μπαταριών

Ορισμένα πακέτα μπαταριών DEWALT περιλαμβάνουν μια ένδειξη επιπέδου φόρτισης που αποτελείται από τρεις πράσινες λυχνίες LED οι οποίες υποδηλώνουν το επίπεδο φόρτισης που απομένει στο πακέτο μπαταριών.

Για να ενεργοποιήσετε την ένδειξη επιπέδου φόρτισης, πατήστε και κρατήστε πατημένο το κουμπί ένδειξης επιπέδου φόρτισης. Θα ανάψει ένας συνδυασμός των τριών πράσινων λυχνιών LED που είναι ενδεικτικός του επιπέδου του φορτίου που απομένει. Όταν το επίπεδο φόρτισης στην μπαταρία είναι κάτω από το χρησιμοποιήσιμο όριο, η ένδειξη επιπέδου φόρτισης δεν θα ανάψει και η μπαταρία θα χρειαστεί να επαναφορτιστεί.

**ΣΗΜΕΙΩΣΗ:** Η ένδειξη επιπέδου φόρτισης αποτελεί απλά μια προσεγγιστική ένδειξη του επιπέδου φόρτισης που έχει απομείνει στο πακέτο μπαταριών. Δεν δείχνει τη λειτουργικότητα του εργαλείου και υπόκειται σε μεταβολές βάσει των εξαρτημάτων του προϊόντος, της θερμοκρασίας και της εφαρμογής του τελικού χρήστη.

## Κλειδί ασφαλείας (Εικ. Α, R)

**!** **ΚΙΝΔΥΝΟΣ: Κοφτερή κινούμενη λεπίδα.** Για να αποτρέψετε την αθέλητη εκκίνηση ή τη μη εξουσιοδοτημένη χρήση της χλοοκοπτικής μηχανής μπαταρίας, στο σχεδιασμό της μηχανής έχει προβλεφθεί ένα αφαιρούμενο

κλειδί ασφαλείας. Η χλοοκοπτική μηχανή θα είναι τελείως απενεργοποιημένη όταν έχει αφαιρεθεί το κλειδί ασφαλείας.



**ΚΙΝΔΥΝΟΣ: Οι περιστρεφόμενες λεπίδες μπορούν να προκαλέσουν σοβαρό τραυματισμό.** Για να αποτρέψετε σοβαρό τραυματισμό, απενεργοποιείτε τη μονάδα και αφαιρείτε το κλειδί ασφαλείας και τα πακέτα μπαταριών όταν η χλοοκοπτική μηχανή δεν επιτηρείται ή όταν φορτίζετε, καθαρίζετε, συντηρείτε, μεταφέρετε, ανυψώνετε ή φυλάσσετε τη χλοοκοπτική μηχανή.

1. Τοποθετήστε το κλειδί ασφαλείας **6** μέσα στην υποδοχή κλειδιού **50**, που βρίσκεται στην κύρια λαβή **4**, έως ότου το κλειδί εδράσει πλήρως μέσα στην υποδοχή κλειδιού **50** όπως δείχνει η Εικ. Α, Ρ.
2. Η χλοοκοπτική μηχανή είναι τώρα λειτουργική.

## Ενδεικτικές λυχνίες του πίνακα ελέγχου (Εικ. Α, S)

Ο πίνακας ελέγχου **12** περιέχει τις ενδεικτικές λυχνίες κατάστασης φόρτισης, την ενδεικτική λυχνία μετρητή φορτίου κοπής, την ενδεικτική λυχνία θερμοκρασίας, την ενδεικτική λυχνία αναδίπλωσης λαβής, την ενδεικτική λυχνία ακονίσματος λεπίδων και το κουμπί επαναφοράς.



### Ενδεικτική λυχνία κατάστασης φόρτισης (Εικ. S)



Οι μηχανές DCMWP134 και DCMWSP156 είναι εξοπλισμένες με μια ενδεικτική λυχνία κατάστασης φόρτισης. Αυτή εμφανίζει το τρέχον επίπεδο φόρτισης στις μπαταρίες κατά τη χρήση. Δεν δείχνει τη λειτουργικότητα του εργαλείου και υπόκειται σε μεταβολές βάσει των εξαρτημάτων του προϊόντος, της θερμοκρασίας και της εφαρμογής του τελικού χρήστη.

- Οι ενδεικτικές λυχνίες LED κατάστασης φόρτισης **18** ανάβουν για να υποδεικνύουν το ποσοστό φόρτισης των μπαταριών.
- Όταν είναι αναμμένες όλες οι 5 ενδεικτικές λυχνίες LED κατάστασης φόρτισης **18**, οι μπαταρίες είναι πλήρως φορτισμένες.
- Όταν είναι αναμμένη μία ενδεικτική λυχνία LED κατάστασης φόρτισης **18**, η φόρτιση είναι χαμηλή και κατόπιν η λυχνία θα αναβοσβήνει όταν έχουν αποφορτιστεί οι μπαταρίες. Αφαιρέστε τις μπαταρίες και φορτίστε τις.

### Κατάσταση ενδεικτικής λυχνίας LED κατάστασης φόρτισης

ΕΠΙΠΕΔΟ ΦΟΡΤΙΣΗΣ	ΧΡΩΜΑ ΕΝΔΕΙΚΤΙΚΗΣ LED ΦΟΡΤΙΣΗΣ
 100% - 85%	Λευκό
 70% - 85%	Λευκό

ΕΠΙΠΕΔΟ ΦΟΡΤΙΣΗΣ	ΧΡΩΜΑ ΕΝΔΕΙΚΤΙΚΗΣ LED ΦΟΡΤΙΣΗΣ
 50% - 70%	Λευκό
 25% - 50%	Λευκό
 ≤25%	Λευκό
 Τερματισμός λειτουργίας λόγω χαμηλής μπαταρίας	Λευκό που αναβοσβήνει

### Ενδεικτική λυχνία αναδίπλωσης λαβής (Εικ. Α, S)



Η ενδεικτική λυχνία αναδίπλωσης λαβής **15** ανάβει αν η λαβή ενός αγγίγματος **1** δεν έχει ασφαλίσει στη θέση λειτουργίας. Για να σβήσετε την ενδεικτική λυχνία αναδίπλωσης λαβής **15**, ανατρέξτε στο τμήμα **Ανυψώστε τη λαβή ενός αγγίγματος** στο παρόν εγχειρίδιο.

### Ενδεικτική λυχνία μετρητή φορτίου κοπής (Εικ. S)



Η ενδεικτική λυχνία μετρητή φορτίου κοπής **14** ανάβει σε λευκό, κίτρινο ή κόκκινο χρώμα κατά την κοπή.

- Το λευκό χρώμα υποδεικνύει χαμηλό φορτίο κοπής.
- Το κίτρινο χρώμα υποδεικνύει μεσαίο φορτίο κοπής.
- Το κόκκινο χρώμα υποδεικνύει υψηλό φορτίο κοπής. Ο χρόνος λειτουργίας θα μειωθεί αν επικρατεί για πολλή ώρα υψηλό φορτίο κοπής κατά τη χρήση της μηχανής.

### Ενδεικτική λυχνία υπερθέρμανσης (Εικ. S)



- Η ενδεικτική λυχνία υπερθέρμανσης **13** ανάβει με κεχριμπαρι χρώμα και κατόπιν αναβοσβήνει, αν οι μπαταρίες ή το μοτέρ έχουν υπερφορτωθεί κατά τη λειτουργία.
- Η ενδεικτική λυχνία υπερθέρμανσης **13** θα ανάψει με κόκκινο χρώμα και μετά θα αναβοσβήνει αν η μονάδα έχει φθάσει σε υψηλή θερμοκρασία.
- Για να σβήσει η ενδεικτική λυχνία υπερθέρμανσης **13**, αφήστε τις μπαταρίες και τη χλοοκοπτική μηχανή να

κρυώσουν. Όταν κρυώσουν, θέστε πάλι σε λειτουργία τη χλοοκοπτική μηχανή, και συνεχίστε την κοπή αφού ρυθμίσετε τη βάση της χλοοκοπτικής σε ψηλότερη θέση.

## Ενδεικτική λυχνία ακονίσματος λεπίδων (Εικ. S)



Η ενδεικτική λυχνία ακονίσματος λεπίδων **16** θα ανάψει όταν χρειάζονται σέρβις οι λεπίδες. Ακονίστε ή αντικαταστήστε τις λεπίδες, ανατρέξτε στο τμήμα **Ακόνισμα λεπίδων** στο παρόν χειρίδιο.

## Κουμπί επαναφοράς λεπίδων (Εικ. S)



**ΣΗΜΕΙΩΣΗ:** Βεβαιωθείτε ότι το πακέτο μπαταριών **26** και το κλειδί ασφαλείας **6** είναι εγκατεστημένα πριν επιχειρήσετε την επαναφορά.

Για να οβήσει η ενδεικτική λυχνία ακονίσματος λεπίδων **16**, ενεργοποιήστε τον πίνακα ελέγχου **12** τραβώντας και κρατώντας τη λαβή λειτουργίας **8** στην κύρια λαβή **4**. Πατήστε και κρατήστε πατημένο το κουμπί επαναφοράς λεπίδων **17** έως ότου η ενδεικτική λυχνία ακονίσματος λεπίδων **16** οβήσει.

## Εκκίνηση της χλοοκοπτικής μηχανής (Εικ. 0–R)



**ΚΙΝΔΥΝΟΣ: Κοφτερή κινούμενη λεπίδα. Μην επιχειρήσετε ποτέ να παρακάμψετε τη λειτουργία του κουτιού διακόπτη και του συστήματος κλειδιού ασφαλείας, καθώς θα μπορούσε να προκληθεί σοβαρός τραυματισμός.**



**ΠΡΟΕΙΔΟΠΟΙΗΣΗ:** Βεβαιωθείτε ότι το σύστημα αυτοκίνησης είναι αποσυμπλεγμένο, πριν θέσετε σε λειτουργία τη χλοοκοπτική μηχανή.

**ΣΗΜΕΙΩΣΗ:** Η χλοοκοπτική μηχανή είναι λειτουργική όταν τα πακέτα μπαταριών **26** και το κλειδί ασφαλείας **6** είναι εγκατεστημένα.

1. Ανυψώστε και κρατήστε ανυψωμένο το κάλυμμα υποδοχής μπαταριών **19** για να αποκτήσετε πρόσβαση στην υποδοχή μπαταριών **38**.
2. Εισαγάγετε ένα πακέτο μπαταριών **26** στην υποδοχή μπαταριών **38** μέχρι να ακουστεί χαρακτηριστικός ήχος κλικ. Επαναλάβετε αυτή τη διαδικασία για το δεύτερο πακέτο μπαταριών **26**.  
**ΣΗΜΕΙΩΣΗ:** Βεβαιωθείτε ότι και τα δύο πακέτα μπαταριών έχουν εδράσει πλήρως και έχουν ασφαλίσει πλήρως στη θέση τους πριν θέσετε σε λειτουργία τη χλοοκοπτική μηχανή.
3. Κλείστε το κάλυμμα υποδοχής μπαταρίας **19**. Βεβαιωθείτε ότι το κάλυμμα υποδοχής μπαταρίας **19** έχει κλείσει πλήρως πριν θέσετε σε λειτουργία τη χλοοκοπτική μηχανή.
4. Τοποθετήστε το κλειδί ασφαλείας **6** μέσα στην υποδοχή κλειδιού **50**, που βρίσκεται στην κύρια λαβή **4**, έως ότου

το κλειδί εδράσει πλήρως μέσα στην υποδοχή κλειδιού **50** όπως δείχνει η Εικ. Α, R.

5. Για να ενεργοποιήσετε τον πίνακα ελέγχου **12**, τραβήξτε και κρατήστε τη λαβή λειτουργίας **8** στην κύρια λαβή **4**.
6. Για να θέσετε σε κίνηση τις λεπίδες της χλοοκοπτικής μηχανής, συνεχίστε να κρατάτε τη λαβή λειτουργίας **8** στην κύρια λαβή **4** και κατόπιν πατήστε το κουμπί λειτουργίας **11**.  
**ΣΗΜΕΙΩΣΗ:** Αφού αρχίσει να λειτουργεί η χλοοκοπτική μηχανή, μπορείτε να ελευθερώσετε το κουμπί λειτουργίας **11**, αλλά πρέπει να συνεχίσετε να κρατάτε τη λαβή λειτουργίας **8** στην κύρια λαβή **4** για να παραμείνει σε λειτουργία η χλοοκοπτική μηχανή.
7. Για να ΑΠΕΝΕΡΓΟΠΟΙΗΣΕΤΕ τη χλοοκοπτική μηχανή, ελευθερώστε τη λαβή λειτουργίας **8**.



**ΠΡΟΕΙΔΟΠΟΙΗΣΗ:** Ποτέ μην επιχειρήσετε να ασφαλίσετε ένα διακόπτη ή τη λαβή λειτουργίας στην ενεργοποιημένη θέση.

**ΣΗΜΕΙΩΣΗ:** Όταν η λαβή λειτουργίας **8** επιστρέψει στην αρχική της θέση, θα ενεργοποιήσει τον "αυτόματο μηχανισμό πέδησης". Στο μοτέρ εφαρμόζεται πέδηση και οι λεπίδες της χλοοκοπτικής μηχανής θα σταματήσουν να περιστρέφονται σε τρία δευτερόλεπτα ή λιγότερο. Αν οι λεπίδες της χλοοκοπτικής μηχανής περιστρέφονται για περισσότερο από τρία δευτερόλεπτα, σταματήστε τη χρήση της χλοοκοπτικής μηχανής και παραδώστε τη για σέρβις.

## DCMWSP156 ΜΟΝΟ

### Σύστημα αυτοκίνησης (Εικ. T)



**ΚΙΝΔΥΝΟΣ: Κοφτερή κινούμενη λεπίδα. Ποτέ μην επιχειρήσετε να παρακάμψετε τη λειτουργία του κουτιού διακόπτη, του συστήματος αυτοκίνησης ή του συστήματος κλειδιού ασφαλείας, καθώς θα μπορούσε να προκληθεί σοβαρός τραυματισμός.**

Αυτή η χλοοκοπτική μηχανή DCMWSP156 είναι εξοπλισμένη με ένα σύστημα αυτοκίνησης, το οποίο λειτουργεί ανεξάρτητα από τις λεπίδες της χλοοκοπτικής μηχανής.

1. Για να χρησιμοποιήσετε το σύστημα αυτοκίνησης, πιέστε τον μοχλό αυτοκίνησης **9** προς την κύρια λαβή **4**.
2. Για να απενεργοποιήσετε το σύστημα αυτοκίνησης, ελευθερώστε τον μοχλό αυτοκίνησης **9**.

**ΣΗΜΕΙΩΣΗ:** Κατά την κοπή, μερικές φορές μπορεί να είναι ευκολότερο να κάνετε ελιγμούς γύρω από κάποιο αντικείμενο, όπως ένα δέντρο ή κάποια φυτά, με την αυτοκίνηση απενεργοποιημένη. Η χλοοκοπτική μηχανή μπορεί να χρησιμοποιηθεί εύκολα με το σύστημα αυτοκίνησης απενεργοποιημένο.

## DCMWSP156 ΜΟΝΟ

### Περιστροφικός διακόπτης ρύθμισης ταχύτητας (Εικ. Α, U)

Αυτή η DCMWSP156 χλοοκοπτική μηχανή διαθέτει έναν περιστροφικό διακόπτη ρύθμισης ταχύτητας **10** που βρίσκεται δίπλα στον πίνακα ελέγχου **12**. Οι αριθμοί στον περιστροφικό διακόπτη ρύθμισης ταχύτητας **10** υποδεικνύουν

πόσο γρήγορα ή αργά κινείται η χλοοκοπτική μηχανή από το σύστημα αυτοκίνησης. Αν επιλέξετε μικρότερο αριθμό, η χλοοκοπτική μηχανή κινείται με μικρότερη ταχύτητα. Αν επιλέξετε μεγαλύτερο αριθμό, η χλοοκοπτική μηχανή κινείται με μεγαλύτερη ταχύτητα.

1. Για να αυξήσετε την ταχύτητα του συστήματος αυτοκίνησης, περιστρέψτε τον περιστροφικό ρυθμιστή ταχύτητας **10** προς το εικονίδιο του λαγού **40**.

**ΣΗΜΕΙΩΣΗ:** Ο περιστροφικός ρυθμιστής ταχύτητας **10** θα εμφανίζει έναν υψηλότερο αριθμό.

2. Για να μειώσετε την ταχύτητα του συστήματος αυτοκίνησης, περιστρέψτε τον περιστροφικό ρυθμιστή ταχύτητας **10** προς το εικονίδιο χελώνας **41**.

**ΣΗΜΕΙΩΣΗ:** Ο περιστροφικός ρυθμιστής ταχύτητας **10** θα εμφανίζει ένα μικρότερο αριθμό.

## Υπερφόρτωση της χλοοκοπτικής μηχανής

Για να αποτρέψετε ζημιά λόγω συνθηκών υπερφόρτωσης, μην επιχειρείτε να αφαιρέτε πάρα πολύ γρασίδι με τη μία. Μειώστε το ρυθμό κοπής ή αυξήστε το ύψος κοπής.

## Πρακτικές συμβουλές κομρέματος γκαζόν

(Εικ. Α)



**ΠΡΟΕΙΔΟΠΟΙΗΣΗ: ΕΠΙΘΕΩΡΕΙΤΕ ΠΑΝΤΑ ΤΗΝ ΠΕΡΙΟΧΗ ΟΠΟΥ ΘΑ ΧΡΗΣΙΜΟΠΟΙΗΘΕΙ Η ΧΛΟΟΚΟΠΤΙΚΗ ΜΗΧΑΝΗ ΚΑΙ ΑΠΟΜΑΚΡΥΝΕΤΕ ΟΛΕΣ ΤΙΣ ΠΕΤΡΕΣ, ΤΑ ΚΛΑΔΙΑ, ΤΑ ΣΥΡΜΑΤΑ, ΤΑ ΚΟΚΚΑΛΑ ΚΑΙ ΑΛΛΑ ΑΝΤΙΚΕΙΜΕΝΑ ΠΟΥ ΘΑ ΜΠΟΡΟΥΣΑΝ ΝΑ ΕΚΣΦΕΝΔΟΝΙΣΤΟΥΝ ΑΠΟ ΤΗΝ ΠΕΡΙΣΤΡΕΦΟΜΕΝΗ ΛΕΠΙΔΑ.**



**ΠΡΟΕΙΔΟΠΟΙΗΣΗ:** Σε εδάφη με κλίση, κουρεύετε εγκάρσια στην κλίση, ποτέ προς τα πάνω και κάτω. *Επιδεικνύετε εξαιρετική προσοχή όταν αλλάζετε κατεύθυνση σε εδάφη με κλίση. Μην κουρεύετε σε υπερβολικά απότομες κλίσεις (μεγαλύτερες από 15 μοίρες). Διατηρείτε πάντα καλή στήριξη στα πόδια σας.*

- Ελευθερώστε τη λαβή λειτουργίας **8** για να απενεργοποιήσετε τη χλοοκοπτική μηχανή όταν διασχίζετε επιφάνεια με χαλίκια (μπορεί να εκσφενδονιστούν πέτρες από τις λεπίδες).
- Ρυθμίστε τη χλοοκοπτική μηχανή στο μεγαλύτερο δυνατό ύψος κοπής όταν κουρεύετε σε τραχύ έδαφος ή σε ψηλά αγριόχορτα. Η απομάκρυνση υπερβολικής ποσότητας γρασιδιού με τη μία μπορεί να προκαλέσει υπερφόρτωση του μοτέρ και διακοπή της λειτουργίας του.
- Αν χρησιμοποιήσετε σάκο συλλογής γρασιδιού **22** κατά την εποχή της ταχείας βλάστησης, το γρασίδι μπορεί να έχει την τάση να φράζει το άνοιγμα εξαγωγής. Ελευθερώστε τη λαβή λειτουργίας για να απενεργοποιήσετε τη χλοοκοπτική μηχανή, αφαιρέστε το κλειδί ασφαλείας **6** και τα πακέτα μπαταριών **26**. Αφαιρέστε τον σάκο συλλογής γρασιδιού **22** και ανακινήστε τον ώστε το γρασίδι να πέσει στο πίσω άκρο του σάκου. Επίσης, καθαρίστε τυχόν γρασίδι ή υπολείμματα που μπορεί να έχουν συσσωρευτεί περιμετρικά στο άνοιγμα εξαγωγής. Επανεγκαταστήστε τον σάκο συλλογής γρασιδιού **22**.

- Αν η χλοοκοπτική μηχανή παρουσιάζει ασυνήθιστους κραδασμούς, ελευθερώστε τη λαβή λειτουργίας για να απενεργοποιήσετε τη χλοοκοπτική μηχανή και αφαιρέστε το κλειδί ασφαλείας και τα πακέτα μπαταριών. Αναζητήστε άμεσα την αιτία. Οι κραδασμοί είναι προειδοποίηση για προβλήματα. Μην χρησιμοποιήσετε τη χλοοκοπτική μηχανή μέχρι να γίνει έλεγχος από το σέρβις.
- Για τα καλύτερα αποτελέσματα κοπής, διατηρείτε τις λεπίδες ακονισμένες και ζυγοσταθμισμένες.
- Επιθεωρείτε και καθαρίζετε σχολαστικά τη χλοοκοπτική μηχανή μετά από κάθε χρήση. Αν συλλεχθεί στη βάση συμπυκνωμένη στρώση γρασιδιού, θα υποβαθμιστούν τα αποτελέσματα κοπής.
- Πάντα ελευθερώνετε τη λαβή λειτουργίας για να απενεργοποιήσετε τη χλοοκοπτική μηχανή, αφαιρέτε το κλειδί ασφαλείας και τα πακέτα μπαταριών όταν αφήνετε τη μηχανή χωρίς επιτήρηση, ακόμα και για μικρό χρονικό διάστημα.

## Οι παρακάτω υποδείξεις θα σας βοηθήσουν να επιτύχετε το βέλτιστο χρόνο λειτουργίας από τη χλοοκοπτική σας μηχανή μπαταρίας:

- Μειώνετε την ταχύτητα κοπής σε περιοχές όπου το γρασίδι είναι ιδιαίτερα ψηλό ή πυκνό.
- Αποφεύγετε να κουρεύετε το γρασίδι όταν είναι βρεγμένο από βροχή ή έχει μουσκεψει από δροσιά.
- Κουρεύετε το γκαζόν σας συχνά, ειδικά κατά τις περιόδους ταχείας ανάπτυξης.

**ΣΗΜΕΙΩΣΗ:** Συνιστάται να επαναφορτίζετε και τα δύο πακέτα μπαταριών μετά από κάθε χρήση, για να επιμηκύνετε τη διάρκεια ζωής των μπαταριών. Η συχνή φόρτιση δεν θα βλάψει τα πακέτα μπαταριών, ενώ θα διασφαλίσει ότι τα πακέτα μπαταριών είναι πλήρως φορτισμένα και έτοιμα για την επόμενη χρήση.

**ΣΗΜΕΙΩΣΗ:** Η αποθήκευση των πακέτων μπαταριών σε μη πλήρως φορτισμένη κατάσταση, θα μειώσει τη διάρκεια ζωής τους.

## ΣΥΝΤΗΡΗΣΗ



**ΚΙΝΔΥΝΟΣ: Για να μειώσετε τον κίνδυνο σοβαρού τραυματισμού, απενεργοποιήστε τη μονάδα και αφαιρέστε το κλειδί ασφαλείας και τα πακέτα μπαταριών πριν πραγματοποιήσετε οποιοδήποτε ρυθμίσεις ή αφαιρέσετε/εγκαταστήσετε προσαρτήματα ή αξεσουάρ. Μια αβέλητη εκκίνηση μπορεί να προκαλέσει τραυματισμό.**

## Προαιρετικά αξεσουάρ



**ΠΡΟΕΙΔΟΠΟΙΗΣΗ:** *Επειδή τα αξεσουάρ, εκτός αυτών που προσφέρει η DeWALT, δεν έχουν δοκιμαστεί με αυτό το προϊόν, η χρήση τέτοιων αξεσουάρ με αυτό το εργαλείο θα μπορούσε να είναι επικίνδυνη. Για να μειώσετε τον κίνδυνο τραυματισμού, με αυτό το προϊόν πρέπει να χρησιμοποιούνται μόνο αξεσουάρ που συνιστά η DeWALT.*

Για περισσότερες πληροφορίες σχετικά με τα κατάλληλα αξεσουάρ, συμβουλευτείτε το τοπικό σας κατάστημα.

## Αφαίρεση και εγκατάσταση λεπίδων

(Εικ. V–BB)



### ΚΙΝΔΥΝΟΣ: ΚΙΝΔΥΝΟΣ ΤΡΑΥΜΑΤΙΣΜΟΥ.

ΟΤΑΝ ΕΠΑΝΑΣΥΝΑΡΜΟΛΟΓΗΤΕ ΤΟ ΣΥΣΤΗΜΑ ΛΕΠΙΔΩΝ, ΒΕΒΑΙΩΘΕΙΤΕ ΟΤΙ ΚΑΘΕ ΕΞΑΡΤΗΜΑ ΕΧΕΙ ΕΠΑΝΕΓΚΑΤΑΣΤΑΘΕΙ ΣΩΣΤΑ, ΟΠΩΣ ΠΕΡΙΓΡΑΦΕΤΑΙ ΠΑΡΑΚΑΤΩ. Η ΑΚΑΤΑΛΛΗΛΗ ΤΟΠΟΘΕΤΗΣΗ ΤΩΝ ΛΕΠΙΔΩΝ Ή ΑΛΛΩΝ ΕΞΑΡΤΗΜΑΤΩΝ ΤΟΥ ΣΥΣΤΗΜΑΤΟΣ ΛΕΠΙΔΩΝ ΜΠΟΡΕΙ ΝΑ ΠΡΟΚΑΛΕΣΕΙ ΣΟΒΑΡΟ ΤΡΑΥΜΑΤΙΣΜΟ.



**ΚΙΝΔΥΝΟΣ: Για να μειώσετε τον κίνδυνο σοβαρού τραυματισμού, απενεργοποιείτε τη μονάδα, αφαιρείτε το κλειδί ασφαλείας και τα πακέτα μπαταριών, πριν πραγματοποιήσετε οποιοδήποτε ρυθμίσεις και πριν αφαιρέσετε/εγκαταστήσετε προσαρτήματα ή αξεσουάρ. Τυχόν αθλητή εκκίνηση μπορεί να προκαλέσει τραυματισμό.**

**Ανταλλακτικές λάμες διατίθενται στο πλησιέστερο τοπικό σας εξουσιοδοτημένο κέντρο σέρβις.** Αυτή η χλοοκοπτική μηχανή χρειάζεται ανταλλακτικές λεπίδες: DT20902.

Κόψτε ένα κομμάτι ξύλου διατομής 38 mm x 89 mm **42** (μήκους περίπου 61 cm) για να εμποδίσετε την περιστροφή των λεπίδων κατά την αφαίρεση του μπουλονιού συγκροτήματος λεπίδων **43**.



**ΠΡΟΕΙΔΟΠΟΙΗΣΗ:** Φοράτε γάντια και κατάλληλη προστασία ματιών. Γυρίστε τη χλοοκοπτική μηχανή στο πλάι της. Προσέχετε τις κοφτερές αιχμές των λεπίδων.

1. Τοποθετήστε τη χλοοκοπτική μηχανή στο πλάι της, με δύο τροχούς σε πλήρη επαφή με το πλάι τους στο έδαφος.
2. Τοποθετήστε το ξύλο διατομής 38 mm x 89 mm **42** ανάμεσα στο συγκρότημα λεπίδων **47** και το εξωτερικό χείλος της βάσης, όπως δείχνει η Εικ. V, για να εμποδίσετε την περιστροφή των λεπίδων.
3. Ξεβιδώστε και αφαιρέστε το μπουλόνι συγκροτήματος λεπίδων **43** περιστρέφοντάς το αριστερότροφα με ένα 14 mm (9/16") κλειδί **44** (δεν συμπεριλαμβάνεται) όπως δείχνει η Εικ. V, W.
4. Αφαιρέστε τον αποστάτη με κλειδί εφαρμογής **45** και το συγκρότημα λεπίδων **47** από τον άξονα λεπίδων **49**.
5. Στερεώστε το συγκρότημα λεπίδων **47** σε μια μέγερνη **34** όπως δείχνει η Εικ. X.
6. Ξεβιδώστε τα τέσσερα παξιμάδια λεπίδων **51** περιστρέφοντάς τα αριστερότροφα με ένα 14 mm (9/16") κλειδί **44** (δεν συμπεριλαμβάνεται) όπως δείχνει η Εικ. X. Πρώτα ξεβιδώστε τα δύο παξιμάδια λεπίδας **51** για τη λεπίδα **1 53** και αφαιρέστε τη λεπίδα **1**. Κατόπιν ξεβιδώστε τα δύο παξιμάδια λεπίδας **51** για τη λεπίδα **2 52** και τραβήξτε τη λεπίδα **2** από την πλήμνη λεπίδων **48**.  
**ΣΗΜΕΙΩΣΗ:** Οι λεπίδες της χλοοκοπτικής μηχανής **53** και **52** έχουν σπές στερέωσης με κλειδί εφαρμογής **55** ώστε να μπορούν να εγκαθίστανται πάνω στην πλήμνη λεπίδων **48** με τον σωστό προσανατολισμό.
7. Εξετάστε όλα τα μέρη για ζημιές και αντικαταστήστε αν χρειάζεται.
8. Εγκαταστήστε ακονισμένες ή καινούργιες λεπίδες στην πλήμνη λεπίδων **48** όπως δείχνει η Εικ. Y, Z.
9. Η λεπίδα **2 52** εγκαθίσταται πρώτη και οι σπές για τα μπουλόνια ευθυγραμμίζονται με τα εξωτερικά

μπουζόνια λεπίδας **56** και την σπή τοποθέτησης με κλειδί εφαρμογής **55** πάνω στην πλήμνη λεπίδων **48** όπως δείχνει η Εικ. Y.

**ΣΗΜΕΙΩΣΗ:** Βεβαιωθείτε ότι η σπή τοποθέτησης με κλειδί εφαρμογής **55** συμπλέκει το κλειδί, εφαρμογής **57** στην πλήμνη λεπίδων **48** όπως δείχνει η Εικ. Y. Το κλειδί εφαρμογής **57** θα πρέπει να προεξέχει από τη λεπίδα **2 52**.

10. Η λεπίδα **1 53** εγκαθίσταται δεύτερη και οι σπές για τα μπουλόνια ευθυγραμμίζονται με τα εσωτερικά μπουζόνια λεπίδας **58** και την σπή τοποθέτησης με κλειδί εφαρμογής **55** πάνω στην πλήμνη λεπίδων **48** όπως δείχνει η Εικ. Z.  
**ΣΗΜΕΙΩΣΗ:** Βεβαιωθείτε ότι η σπή τοποθέτησης με κλειδί εφαρμογής **55** συμπλέκει το κλειδί εφαρμογής **57** που υπάρχει στην πλήμνη λεπίδων **48** και εδράζεται ισοπέδηδα όπως δείχνει η Εικ. Z.  
**ΣΗΜΕΙΩΣΗ:** Αν η λεπίδα **1 53** δεν είναι ισοπέδη με το κλειδί εφαρμογής **57** στην πλήμνη λεπίδων **48**, τότε οι λεπίδες έχουν τοποθετηθεί με λανθασμένη σειρά και πρέπει να τοποθετηθούν αντίστροφα.
11. Βιδώστε τα τέσσερα παξιμάδια λεπίδων **51** στα μπουζόνια λεπίδων **56** και **58** όπως δείχνει η Εικ. Y, Z. Σφίξτε με το χέρι τα τέσσερα παξιμάδια λεπίδων **51**.  
**ΣΗΜΕΙΩΣΗ:** Όταν επανατοποθετείτε ακονισμένες ή καινούργιες λεπίδες πάνω στην πλήμνη λεπίδων **48** βεβαιωθείτε ότι το κάτω μέρος των λεπίδων που επισημαίνεται με τη σήμανση **πλευρά γρασιδιού** θα είναι στραμμένο προς το έδαφος όταν η χλοοκοπτική επιστραφέι στην κανονική όρθια θέση της.
12. Στερεώστε το συγκρότημα λεπίδων **47** σε μια μέγερνη **34**. Σφίξτε τα τέσσερα παξιμάδια λεπίδων **51** δεξιότροφα χρησιμοποιώντας ένα 14 mm (9/16") κλειδί **44** (δεν συμπεριλαμβάνεται). Σφίξτε τα τέσσερα παξιμάδια λεπίδων **51** στα 18-27 Nm (13-20 ft-lb).
13. Με αυτή τη σειρά, εγκαταστήστε το συγκρότημα λεπίδων **47** και τον αποστάτη με κλειδί εφαρμογής **45** πάνω στον άξονα λεπίδων **49** όπως δείχνει η Εικ. AA.  
**ΣΗΜΕΙΩΣΗ:** Ευθυγραμμίστε τα κλειδιά εφαρμογής **46** στον αποστάτη με κλειδί εφαρμογής **45** με τις εγχοπές κλειδιών εφαρμογής **59** στον άξονα λεπίδων **49** όπως δείχνει η Εικ. AA.
14. Εγκαταστήστε το μπουλόνι συγκροτήματος λεπίδων **43** και σφίξτε με το χέρι.
15. Τοποθετήστε το ξύλο διατομής 38 mm x 89 mm **42** ανάμεσα στο συγκρότημα λεπίδων **47** και το εξωτερικό χείλος της βάσης, όπως δείχνει η Εικ. BB για να εμποδίσετε την περιστροφή των λεπίδων.
16. Σφίξτε πλήρως το μπουλόνι συγκροτήματος λεπίδων **43** χρησιμοποιώντας ένα 14 mm (9/16") κλειδί **44** (δεν συμπεριλαμβάνεται). Σφίξτε με ροπή το μπουλόνι συγκροτήματος λεπίδων **43** στα 50-68 Nm (37-50 ft-lb).
17. Επαναφέρετε τη χλοοκοπτική μηχανή στην κανονική όρθια θέση της.

## Ακόνισμα της λεπίδας

ΔΙΑΤΗΡΕΙΤΕ ΤΗ ΛΕΠΙΔΑ ΚΟΦΤΗΡΗ ΓΙΑ ΝΑ ΕΧΕΤΕ ΤΗΝ ΚΑΛΥΤΕΡΗ ΔΥΝΑΤΗ ΑΠΟΔΟΣΗ ΑΠΟ ΤΗ ΧΛΟΟΚΟΠΤΙΚΗ ΜΗΧΑΝΗ. ΜΙΑ ΣΤΟΜΩΜΕΝΗ ΛΕΠΙΔΑ ΔΕΝ ΚΟΒΕΙ ΚΑΛΑ ΤΟ ΓΡΑΣΙΔΙ.



**ΠΡΟΕΙΔΟΠΟΙΗΣΗ:** Χρησιμοποιείτε γάντια και κατάλληλη προστασία των ματιών ενώ αφαιρείτε, ακονίζετε και

εγκαθιστάτε λεπίδες. Βεβαιωθείτε ότι έχουν αφαιρεθεί το κλειδί ασφαλείας και τα πακέτα μπαταριών.

Το ακόνισμα της λεπίδας δύο φορές κατά τη διάρκεια της εποχής κουρέματος του γκαζόν είναι συνήθως αρκετό υπό κανονικές συνθήκες. Το αμμώδες χώμα προκαλεί γρήγορα το στόμιο της λεπίδας. Αν το γκαζόν σας έχει αμμώδες έδαφος, ίσως να απαιτείται συχνότερο ακόνισμα της λεπίδας.

**ΑΝΤΙΚΑΤΑΣΤΗΣΕ ΑΜΕΣΑ ΤΙΣ ΛΕΠΙΔΕΣ ΑΝ ΕΧΟΥΝ ΛΥΓΙΣΕΙ Η Ή ΥΠΟΣΤΕΙ ΖΗΜΙΑ.**

### Όταν ακονίζετε μια λεπίδα:

- Βεβαιωθείτε ότι η λεπίδα παραμένει ζυγοσταθμισμένη.
- Ακονίζετε τις λεπίδες σύμφωνα με την αρχική τους γωνία κοπής.
- Ακονίζετε τις αιχμές κοπής και από τις δύο πλευρές της λεπίδας, αφαιρώντας ίσες ποσότητες υλικού και από τα δύο άκρα.

### Για να ακονίσετε λεπίδα σε μέγγενη (Εικ. Υ, CC)

1. Βεβαιωθείτε ότι έχετε ελευθερώσει τη λαβή λειτουργίας, ότι οι λεπίδες έχουν σταματήσει και το κλειδί ασφαλείας και τα πακέτα μπαταριών έχουν αφαιρεθεί, πριν αφαιρέσετε τις λεπίδες.
2. Αφαιρέστε τις λεπίδες από τη χλοοκοπτική μηχανή. Δείτε τις οδηγίες για **Αφαίρεση και εγκατάσταση λεπίδων**.
3. Στερεώστε τη λεπίδα **53** ή **52** σε μια μέγγενη **34**.
4. Φοράτε κατάλληλη προστασία ματιών και γάντια και προσέχετε να μην κοπείτε.
5. Λιμάρετε προσεκτικά τις αιχμές κοπής της λεπίδας με μια λίμα με λεπτές οδοντώσεις **54** (δεν συμπεριλαμβάνεται) ή με μια πέτρα ακονίσματος (δεν συμπεριλαμβάνεται), διατηρώντας τη γωνία της αρχικής κοπτικής αιχμής.
6. Ελέγξτε τη ζυγοστάθμιση της λεπίδας. Δείτε τις οδηγίες σχετικά με τη **Ζυγοστάθμιση της λεπίδας**.
7. Επανατοποθετήστε τις λεπίδες στη χλοοκοπτική μηχανή και σφίξτε τις καλά.

### Ζυγοστάθμιση της λεπίδας (Εικ. Υ, CC, DD)

Ελέγξτε τη ζυγοστάθμιση κάθε λεπίδας **53** ή **52** ή τοποθετώντας την οπή τοποθέτησης με κλειδί εφαρμογής **55** πάνω σε ένα καρφί ή ένα στρογγυλό στέλεχος κατσαβιδιού **33**, που έχει συσφιχτεί σε οριζόντια θέση σε μια μέγγενη **34**. Αν κάποιο από τα δύο άκρα μιας λεπίδας περιστρέφεται προς τα κάτω, λιμάρετε κατά μήκος της αιχμής ακριβώς αυτού του άκρου που πέφτει. Η λεπίδα είναι σωστά ζυγοσταθμισμένη όταν δεν πέφτει κανένα από τα δύο άκρα.

### Καθαρισμός (Εικ. Α)

**ΠΡΟΕΙΔΟΠΟΙΗΣΗ:** Φυσιώξετε τη βρωμιά και τη σκόνη από όλους τους αεραγωγούς με καθαρό, στεγνό αέρα τουλάχιστον μία φορά την εβδομάδα. Για να ελαχιστοποιήσετε τον κίνδυνο τραυματισμού των ματιών, πάντα φοράτε προστασία ματιών και προστασία της αναπνοής όταν εκτελείτε αυτήν την εργασία.

**ΠΡΟΕΙΔΟΠΟΙΗΣΗ:** Ποτέ μη χρησιμοποιήσετε διαλύτες ή άλλα σκληρά χημικά για τον καθαρισμό μη μεταλλικών εξαρτημάτων του εργαλείου. Τα χημικά αυτά μπορεί να εξασθενήσουν τα πλαστικά υλικά που χρησιμοποιούνται στα εξαρτήματα αυτά. Χρησιμοποιείτε ένα πανί που έχει

υγρανθεί μόνο με νερό και ήπιο απορρυπαντικό. Ποτέ μην αφήσετε οποιοδήποτε υγρό να εισέλθει στο εργαλείο. Ποτέ μη βυθίσετε οποιοδήποτε μέρος του εργαλείου σε υγρό.

- Ελευθερώστε τη λαβή λειτουργίας **8** για να απενεργοποιήσετε τη χλοοκοπτική μηχανή και περιμένετε να σταματήσουν οι λεπίδες.
- Αφαιρέστε τα πακέτα μπαταριών και το κλειδί ασφαλείας.
- Καθαρίστε τυχόν κομμάτια γρασιδιού που μπορεί να έχουν συσσωρευτεί στην κάτω πλευρά της βάσης της χλοοκοπτικής. Μην ψεκάζετε με νερό ή οποιοδήποτε άλλο υγρό.
- Μετά από αρκετές χρήσεις, ελέγξτε όλους τους εκτεθειμένους συνδέσμους εάν είναι σφιγμένοι καλά.

### Διάβρωση (Εικ. Α)

Λιπάσματα και άλλα χημικά κήπου περιέχουν παράγοντες που επιταχύνουν σε μεγάλο βαθμό τη διάβρωση των μετάλλων. Εάν κουρεύετε γκαζόν σε περιοχές όπου έχουν χρησιμοποιηθεί λιπάσματα ή χημικά, πρέπει να καθαρίζετε τη χλοοκοπτική αμέσως μετά τη χρήση της ως εξής:

Ελευθερώστε τη λαβή λειτουργίας **8** για να απενεργοποιήσετε τη χλοοκοπτική μηχανή και αφαιρέστε τα πακέτα μπαταριών και το κλειδί ασφαλείας. Σκουπίστε όλα τα εκτεθειμένα μέρη με ένα ελαφρά υγρό πανί.

**ΠΡΟΣΟΧΗ:** Μην ρίξετε ή ψεκάσετε νερό πάνω στη χλοοκοπτική μηχανή επιχειρώντας να την καθαρίσετε. Μην αποθηκεύετε το εργαλείο πάνω ή κοντά σε λιπάσματα ή χημικά. Μια τέτοια αποθήκευση μπορεί να προκαλέσει ταχύτατη διάβρωση.

### Λίπανση

Το ηλεκτρικό σας εργαλείο δεν απαιτεί επιπλέον λίπανση.

### Προστασία του περιβάλλοντος



Τα προϊόντα/οι μπαταρίες μπορούν να ανακυκλωθούν, αλλά αν φέρουν τη σήμανση διαγραμμένου κώδου απορριμμάτων, δεν πρέπει να απορριφθούν στα κανονικά οικιακά απορρίμματα. Χρησιμοποιήστε τις μπαταρίες μέχρι να εξαντληθούν πλήρως και διαχωρίστε τις από το προϊόν. Επίσης διαχωρίστε τυχόν φωτεινές πηγές από το προϊόν, αν αυτό είναι εφικτό. Αποτελεί ευθύνη σας ως χρήστη να διαγράψετε τυχόν προσωπικά δεδομένα από το προϊόν. Κατόπιν παραδώστε τα απόβλητα σε επίσημο κέντρο συλλογής αποβλήτων ή σε συμμετέχοντα έμπορο, που συχνά θα τα δεχθεί χωρίς χρέωση. Η συσκευασία θα πρέπει να απορριφθεί με βάση τη σήμανση κωδικού υλικού που φέρει. Οι οδηγίες χρήσης και ασφάλειας θα πρέπει να απορριφθούν μόνον όταν δεν χρησιμοποιείται πλέον το αντίστοιχο προϊόν το οποίο αφορούν.

Ζητήστε την καθοδήγηση της τοπικής σας κοινοτικής/δημοτικής αρχής στο θέμα της διαχείρισης αποβλήτων. Για περισσότερες πληροφορίες, επισκεφθείτε το [www.2helpU.com](http://www.2helpU.com) και σαρώστε τον παραπάνω κωδικό QR.

## ΟΔΗΓΟΣ ΑΝΤΙΜΕΤΩΠΙΣΗΣ ΠΡΟΒΛΗΜΑΤΩΝ



**ΚΙΝΔΥΝΟΣ:** Για να μειώσετε τον κίνδυνο σοβαρού τραυματισμού, απενεργοποιήστε τη μονάδα και αφαιρέστε το κλειδί ασφαλείας και τα πακέτα μπαταριών πριν πραγματοποιήσετε οποιοδήποτε ρυθμίσεις ή αφαιρέσετε/εγκαταστήσετε προσαρτήματα ή αξεσουάρ. Μια αθέλητη εκκίνηση μπορεί να προκαλέσει τραυματισμό.

Αν χρειάζεστε βοήθεια με το συγκεκριμένο προϊόν, καλέστε το τοπικό σας DEWALT εξουσιοδοτημένο κέντρο σέρβις.

## ΠΡΟΒΛΗΜΑ ΛΥΣΗ

<p>Η χλοοκοπτική μηχανή δεν λειτουργεί όταν έχετε πιστέει η λαβή λειτουργίας</p>	<p>Ελέγξτε για να βεβαιωθείτε ότι έχει εγκατασταθεί και εδράσει πλήρως το κλειδί ασφαλείας, και ότι έχει πατήσει το κουμπί λειτουργίας.</p> <p>Ελευθερώστε τη λαβή λειτουργίας. Απενεργοποιήστε τη χλοοκοπτική μηχανή. Αφαιρέστε το κλειδί ασφαλείας και τα πακέτα μπαταριών. Γυρίστε τη χλοοκοπτική μηχανή ανάποδα και ελέγξτε ότι οι λεπίδες μπορούν να περιστραφούν ελεύθερα.</p> <p>Ελέγξτε ότι η υποδοχή μπαταριών είναι καθαρή και ότι οι μπαταρίες έχουν συνδεθεί σωστά.</p> <p>Έχουν φορτιστεί πλήρως οι μπαταρίες; Πατήστε το κουμπί κατάστασης φόρτισης.</p> <p>Αν είναι αναμμένη η ενδεικτική λυχνία αναδίπλωσης λαβής <b>15</b> ανατρέξτε στο τμήμα <b>Ανυψώστε τη λαβή ενός αγγίγματος</b> στο παρόν εγχειρίδιο.</p>
<p>Η λεπίδα του μοτέρ σταματάει ενώ κουρεύετε το γραζόν</p>	<p>Ελευθερώστε τη λαβή λειτουργίας. Απενεργοποιήστε τη χλοοκοπτική μηχανή. Αφαιρέστε το κλειδί ασφαλείας και τα πακέτα μπαταριών. Γυρίστε τη χλοοκοπτική μηχανή ανάποδα και ελέγξτε ότι οι λεπίδες μπορούν να περιστραφούν ελεύθερα.</p> <p>Αυξήστε το ύψος κοπής των τροχών στην πιο ψηλή θέση και θέστε σε λειτουργία τη χλοοκοπτική μηχανή.</p> <p>Ελέγξτε ότι η υποδοχή μπαταριών είναι καθαρή.</p> <p>Έχουν φορτιστεί πλήρως οι μπαταρίες; Πατήστε το κουμπί κατάστασης φόρτισης.</p> <p>Αποφύγετε την υπερφόρτωση της χλοοκοπτικής μηχανής. Μειώστε τον ρυθμό κοπής ή αυξήστε το ύψος κοπής.</p>
<p>Η λεπίδα του μοτέρ σταματάει ενώ κουρεύετε το γραζόν</p>	<p>Αν είναι αναμμένη η ενδεικτική λυχνία υπερθέρμανσης <b>13</b>, αφήστε τις μπαταρίες και τη χλοοκοπτική μηχανή να κρυώσουν. Όταν κρυώσουν, θέστε πάλι σε λειτουργία τη χλοοκοπτική μηχανή, και συνεχίστε την κοπή αφού ρυθμίσετε τη βάση της χλοοκοπτικής μηχανής σε ψηλότερη θέση.</p>
<p>Η λαβή ενός αγγίγματος <b>1</b> δεν ασφαλίζει στη θέση φύλαξης</p>	<p>Βεβαιωθείτε ότι οι δύο ασφαλισίες φύλαξης <b>30</b> στο κάτω μέρος των σωλήνων της λαβής ενός αγγίγματος <b>1</b> πετάγονται προς τα έξω πριν χαμηλώσετε τη λαβή ενός αγγίγματος <b>1</b> στη θέση φύλαξης.</p> <p>Η κύρια λαβή <b>4</b> πρέπει να συμπλέξει πλήρως τα ανοίγματα της λαβής <b>29</b>. Αν δεν συμπλεχτούν όπως δείχνει η Εικ. Ε, πιάστε την κύρια λαβή <b>4</b> προς το υποστήριγμα λαβής <b>2</b> έως ότου ακουστούν δύο ήχοι "κλικ" και οι δύο θέσεις των ανοιγμάτων λαβής <b>29</b> κλείσουν όπως δείχνει η Εικ. F.</p>
<p>Το μοτέρ αυτοκίνησης σταματά κατά τη λειτουργία</p>	<p>Σταματήστε την τροφοδοσία ρεύματος προς το μοτέρ αυτοκίνησης.</p> <p>Καθαρίστε από υπολείμματα το περιβλήμα μοτέρ αυτοκίνησης.</p> <p>Ελέγξτε ότι οι τροχοί περιστρέφονται ελεύθερα.</p>
<p>Η χλοοκοπτική μηχανή λειτουργεί αλλά η απόδοση κοπής δεν είναι ικανοποιητική ή δεν κόβει ολόκληρο το γραζόν</p>	<p>Έχουν φορτιστεί πλήρως οι μπαταρίες; Πατήστε το κουμπί κατάστασης φόρτισης.</p> <p>Ελευθερώστε τη λαβή λειτουργίας για να απενεργοποιήσετε τη χλοοκοπτική μηχανή. Αφαιρέστε το κλειδί ασφαλείας και τα πακέτα μπαταριών. Γυρίστε τη χλοοκοπτική μηχανή ανάποδα και ελέγξτε:</p> <ul style="list-style-type: none"> <li>• Αν είναι αιχμηρές οι λεπίδες – Διατηρείτε τις λεπίδες αιχμηρές.</li> <li>• Αν υπάρχει έμφραξη στη βάση και στον αγωγό εξαγωγής.</li> </ul> <p>Μπορεί το ύψος των τροχών να έχει ρυθμιστεί πολύ χαμηλά για την κατάσταση του γραζόν. Αυξήστε το ύψος κοπής.</p>
<p>Είναι πολύ δύσκολο να στρώσετε τη χλοοκοπτική μηχανή</p>	<p>Η ενδεικτική λυχνία ακονίσματος λεπίδων <b>16</b> είναι αναμμένη όταν οι λεπίδες χρειάζονται σέρβις. Ακονίστε ή αντικαταστήστε τις λεπίδες, ανατρέξτε στο τμήμα <b>Ακόνισμα λεπίδας</b> στο παρόν εγχειρίδιο.</p>
<p>Η χλοοκοπτική μηχανή παράγει ασυνήθιστο θόρυβο και κραδασμούς</p>	<p>Ελευθερώστε τη λαβή λειτουργίας για να απενεργοποιήσετε τη χλοοκοπτική μηχανή. Αφαιρέστε το κλειδί ασφαλείας και τα πακέτα μπαταριών. Αυξήστε το ύψος κοπής για να μειώσετε την αντίσταση τριβής της βάσης πάνω στο γρασίδι. Ελέγξτε κάθε τροχό εάν περιστρέφεται ελεύθερα.</p> <p>Αν είναι αναμμένη η ενδεικτική λυχνία υπερθέρμανσης <b>13</b>, αφήστε τις μπαταρίες και τη χλοοκοπτική μηχανή να κρυώσουν. Όταν κρυώσουν, θέστε πάλι σε λειτουργία τη χλοοκοπτική μηχανή, και συνεχίστε την κοπή αφού ρυθμίσετε τη βάση της χλοοκοπτικής μηχανής σε ψηλότερη θέση.</p>
<p>Η χλοοκοπτική μηχανή παράγει ασυνήθιστο θόρυβο και κραδασμούς</p>	<p>Ελευθερώστε τη λαβή λειτουργίας για να απενεργοποιήσετε τη χλοοκοπτική μηχανή. Αφαιρέστε το κλειδί ασφαλείας και τα πακέτα μπαταριών. Γυρίστε τη χλοοκοπτική μηχανή στο πλάι και ελέγξτε τη λεπίδα για να διασφαλίσετε ότι δεν έχει λυγίσει ή υποστεί ζημιά. Αν έχει υποστεί ζημιά η λεπίδα, αντικαταστήστε την με DEWALT ανταλλακτική λεπίδα. Αν έχει υποστεί ζημιά η κάτω πλευρά της βάσης, παραδώστε τη χλοοκοπτική σε ένα DEWALT Εξουσιοδοτημένο κέντρο σέρβις.</p>
<p>Η χλοοκοπτική μηχανή δεν ουλίζει το κομμένο γρασίδι με σάκο</p>	<p>Εάν δεν υπάρχει ορατή ζημιά στη λεπίδα και η χλοοκοπτική ακόμη παρουσιάζει κραδασμούς: Ελευθερώστε τη λαβή λειτουργίας για να απενεργοποιήσετε τη χλοοκοπτική μηχανή. Αφαιρέστε το κλειδί ασφαλείας και τα πακέτα μπαταριών. Αφαιρέστε όλο το συγκρότημα λεπίδων όπως περιγράφεται στο τμήμα <b>Αφαίρεση και εγκατάσταση λεπίδων</b>. Αφαιρέστε τυχόν υπολείμματα και καθαρίστε κάθε εξάρτημα. Επανατοποθετήστε κάθε εξάρτημα όπως περιγράφεται στο τμήμα <b>Αφαίρεση και εγκατάσταση λεπίδων</b>. Αν η χλοοκοπτική μηχανή και πάλι παρουσιάζει κραδασμούς, παραδώστε την σε ένα DEWALT κέντρο σέρβις.</p>
<p>Η χλοοκοπτική μηχανή δεν ουλίζει το κομμένο γρασίδι με σάκο</p>	<p>Φραγμένος αγωγός εξαγωγής. Ελευθερώστε τη λαβή λειτουργίας για να απενεργοποιήσετε τη χλοοκοπτική μηχανή. Αφαιρέστε το κλειδί ασφαλείας και τα πακέτα μπαταριών. Καθαρίστε τα υπολείμματα γρασιδιού από τον αγωγό εξαγωγής.</p> <p>Αυξήστε το ύψος κοπής των τροχών για να μειώσετε το μήκος κοπής.</p>
	<p>Σάκος γεμάτος. Αδειάζετε τον σάκο πιο συχνά.</p>









Australia / New Zealand	Tel: Aust Tel: NZ	1800 338 002 0800 339 258	www.dewalt.com.au www.dewalt.co.nz support@dewalt.au support@dewalt.co.nz
Belgique et Luxembourg België en Luxemburg	Tel: NL Tel: FR	32 15 47 37 63 32 15 47 37 64	www.dewalt.be support@dewalt.be support@dewalt.be.fr
Danmark	Tel:	70 20 15 10	www.dewalt.dk support@dewalt.dk
Deutschland	Tel:	06126-21-0	www.dewalt.de support@dewalt.de
Ελλάς	Τηλ:	00302108981616	www.dewalt.gr support@dewalt.gr
España	Tel:	934 797 400	www.dewalt.es support@dewalt.es
France	Tel:	04 72 20 39 20	www.dewalt.fr support@dewalt.fr
Schweiz, Suisse, Svizzera	Tel:	044 - 755 60 70	www.dewalt.ch support@dewalt.ch.de support@dewalt.ch.fr support@dewalt.ch.it
Ireland	Tel:	00353-2781800	www.dewalt.ie support@dewalt.ie
Italia	Tel:	800-014353 39 039-9590200	www.dewalt.it support@dewalt.it
Nederlands	Tel:	31 164 283 063	www.dewalt.nl support@dewalt.nl
Norge	Tel:	45 25 13 00	www.dewalt.no support@dewalt.no
Österreich	Tel:	01 - 66116 - 0	www.dewalt.at support@dewalt.at
Portugal	Tel:	+351 214667500	www.dewalt.pt support@dewalt.pt
Suomi	Puh:	010 400 4333	www.dewalt.fi support@dewalt.fi
Sverige	Tel:	031 68 61 60	www.dewalt.se support@dewalt.se
Türkiye	Tel:	+90 216 665 2900	tr.dewalt.global support@dewalt.com.tr
United Kingdom	Tel:	(+44) (0)1753 260094	www.dewalt.co.uk support@dewalt.co.uk
Middle East Africa	Tel:	971 4 812 7400	www.dewalt.ae support@dewalt.ae