



ROQUES^{ET} LECOEUR

FABRICATION FRANÇAISE

Manuel d'utilisation

(Notice originale)

TONDEUSE À FLÉAUX



Lire les instructions du manuel utilisateur.
Se familiariser avec le fonctionnement et les commandes de la machine.

User manual

(Translation of the original manual)

FLAIL MOWER



Read the instructions in the user manual.
Become familiar with the operation and controls of the machine.

Manuale di istruzioni

(Traduzione delle istruzioni originali)

TOSAERBA A FLAGELLI



Leggere le istruzioni contenute nel manuale per l'utente.
Informarsi sul funzionamento e sui comandi della macchina.

Manual de uso

(Traducción del manual original)

SEGADORA DE MARTILLOS



Leer las instrucciones del manual del usuario.
Familiarizarse con el funcionamiento y los mandos de la máquina.

Gebruikshandleiding

(Vertaling van de originele handleiding)

KLEPELMAAIER



Lees de instructies van de gebruikershandleiding.
Maak u vertrouwd met de werking en de bedieningselementen van de machine.

FR

EN

IT

ES

NL

RL460 B

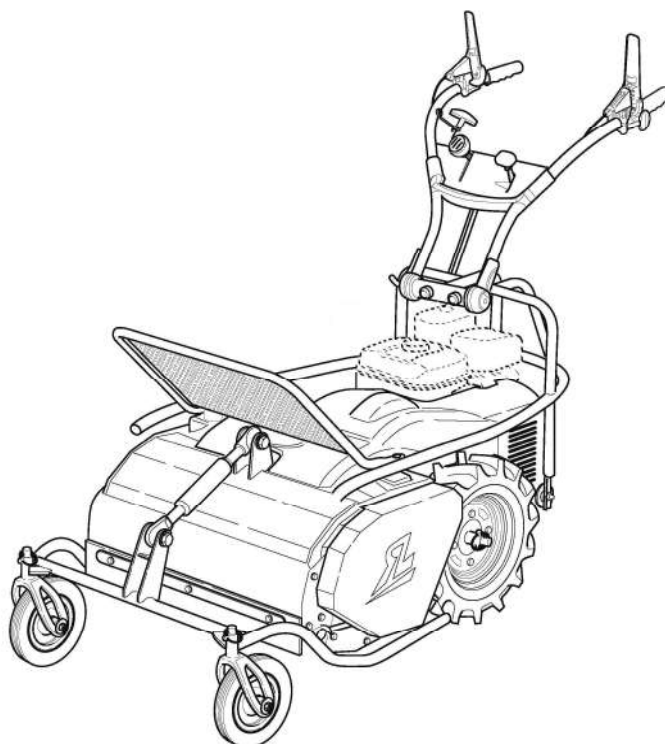

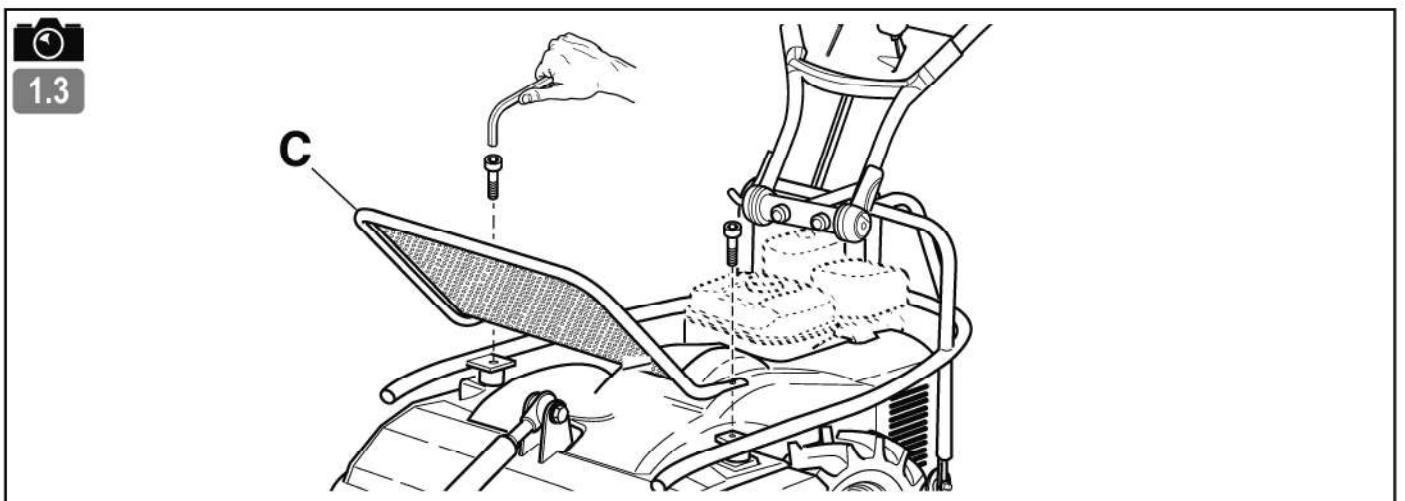
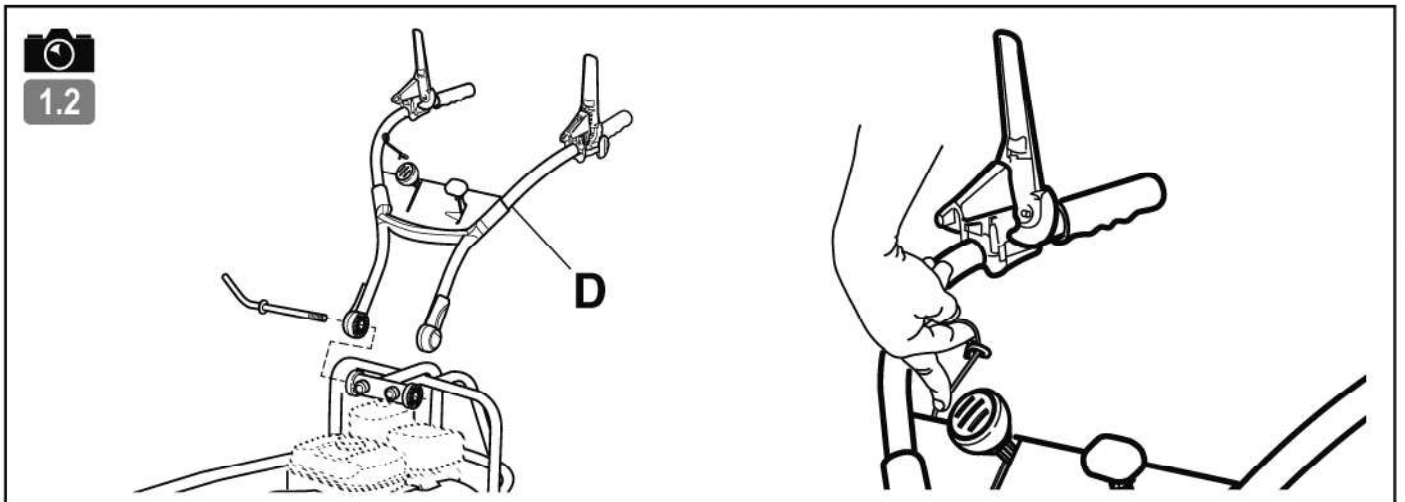
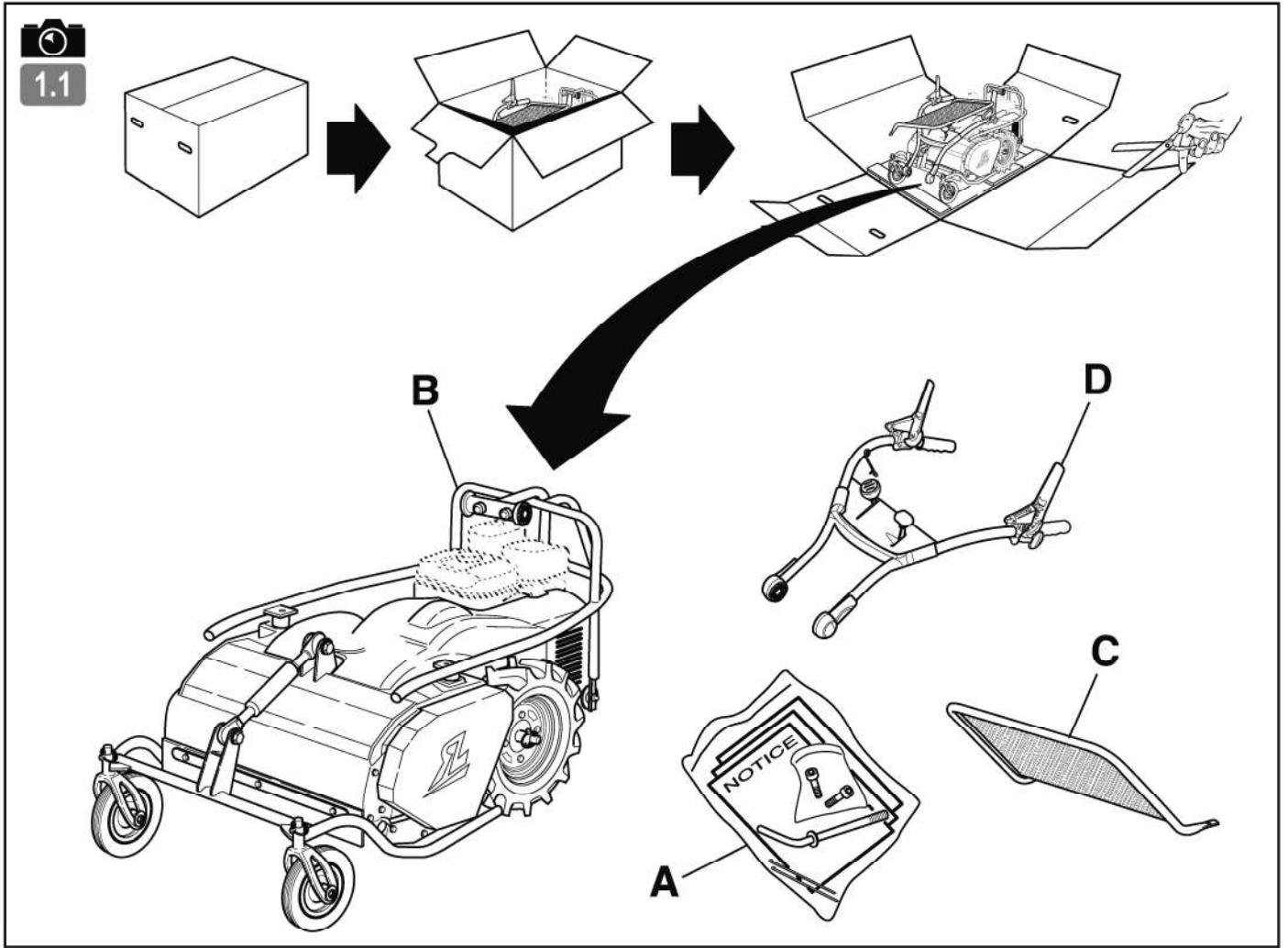

1.4

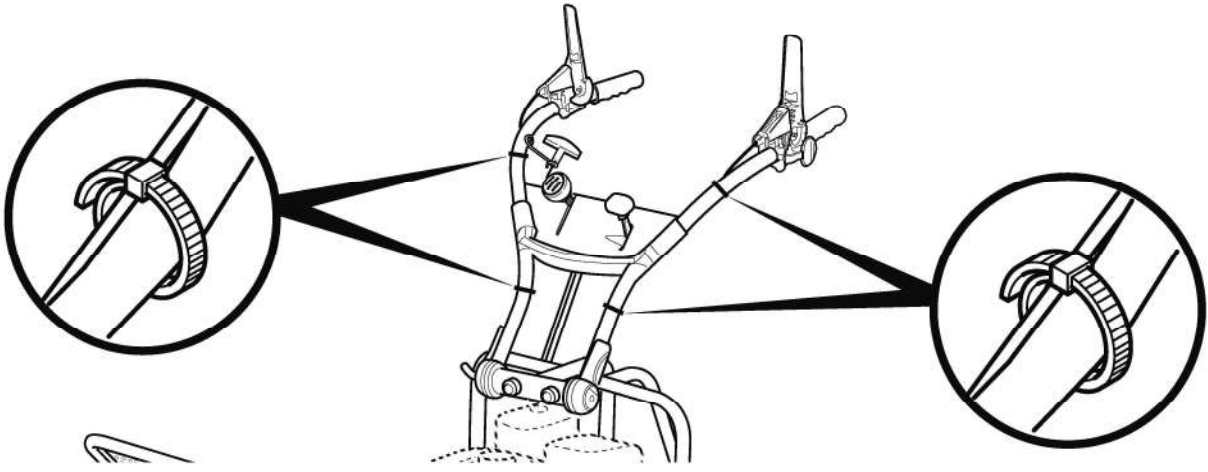

1.5

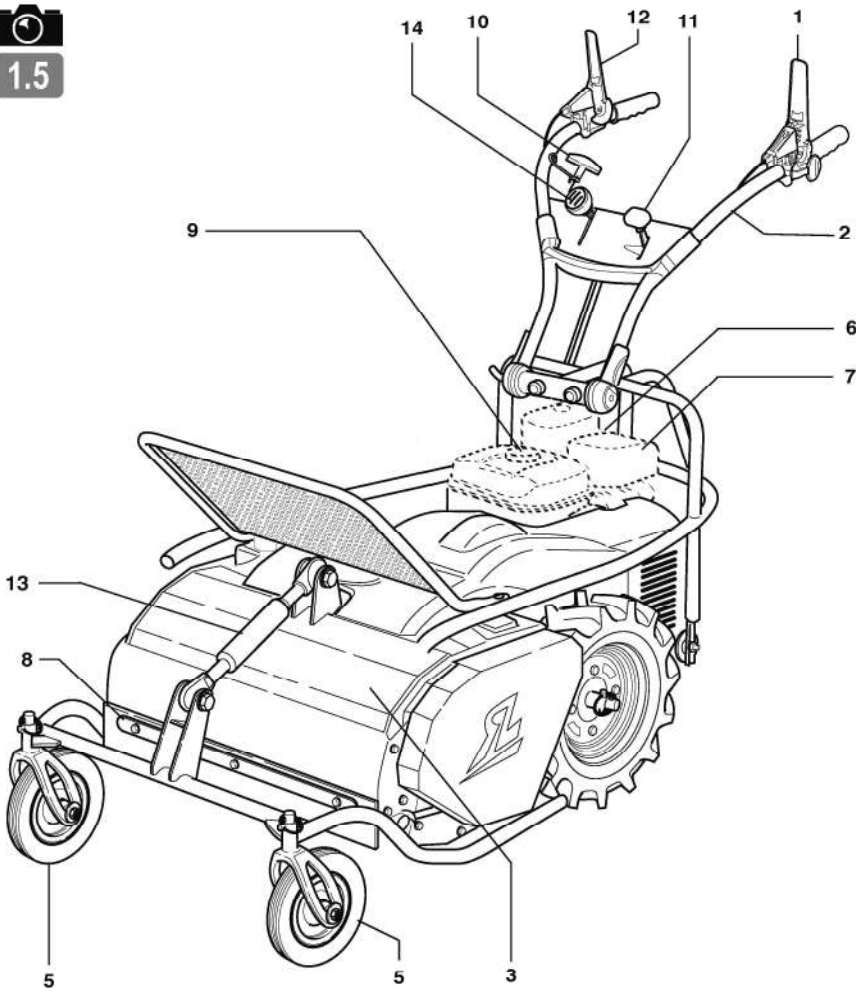

1.6

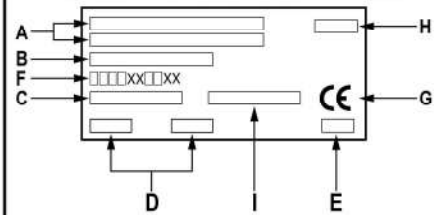

1.7

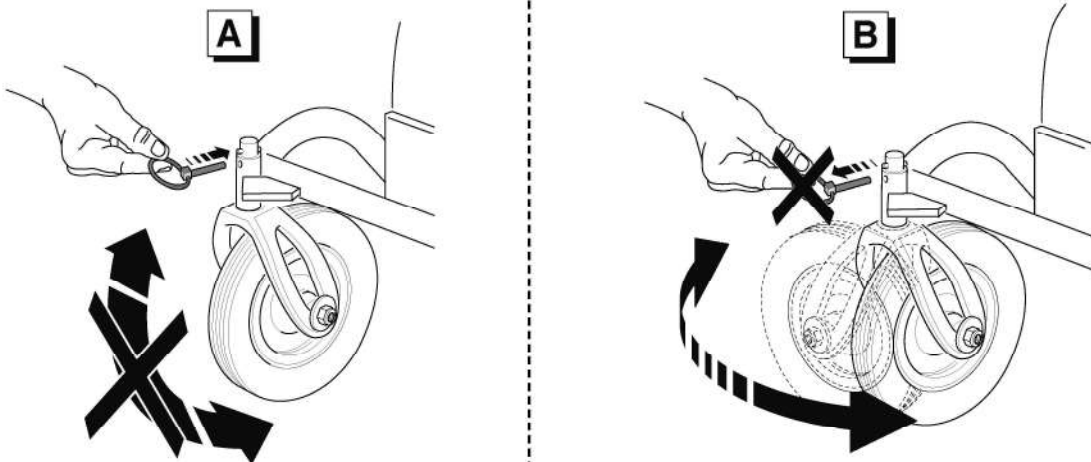

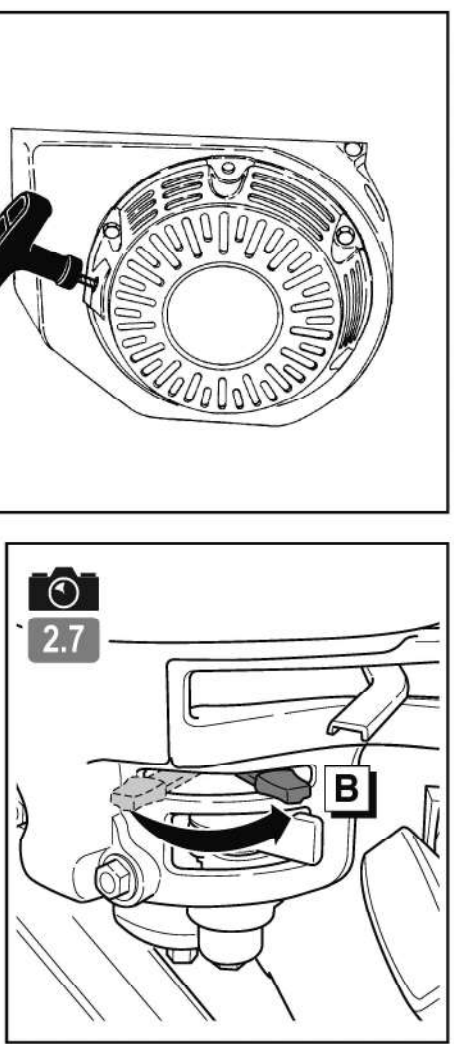
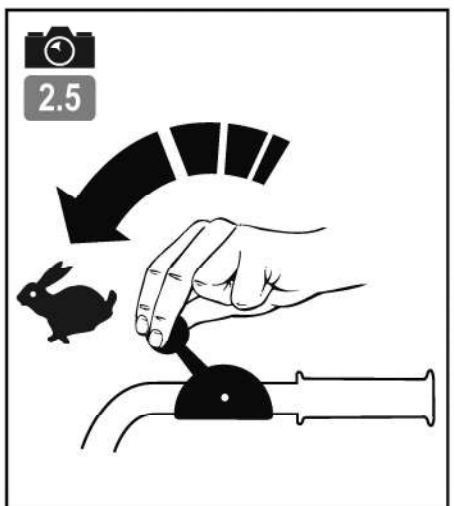
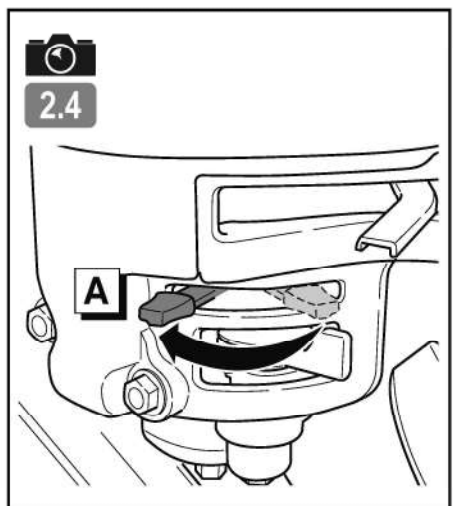
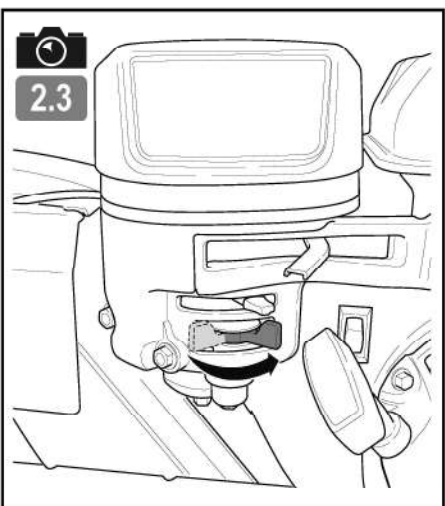
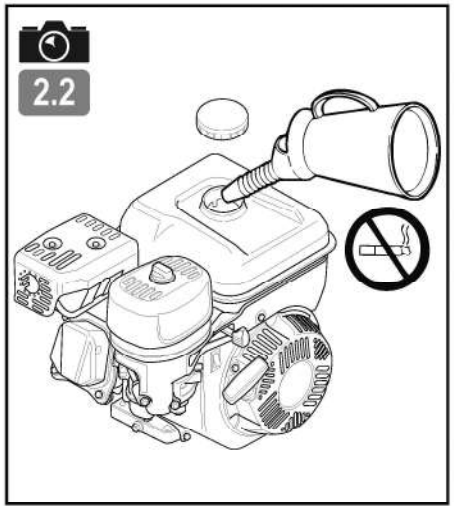
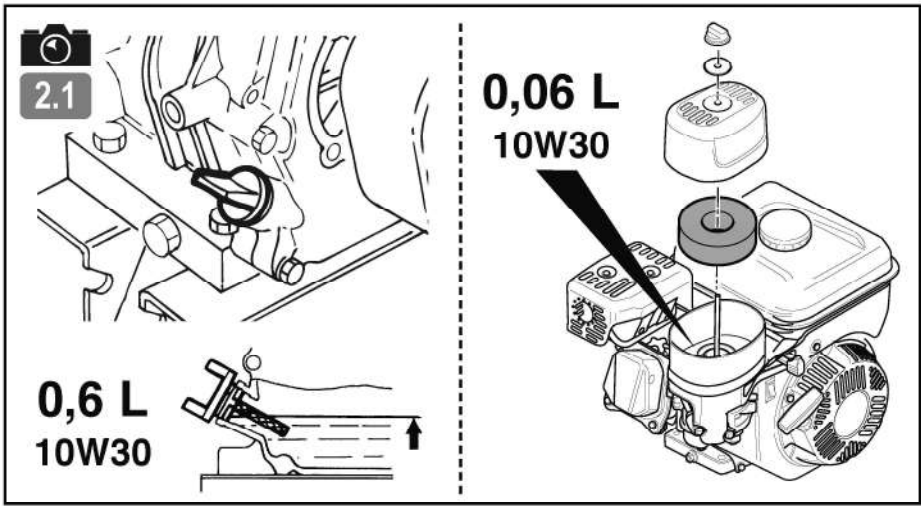

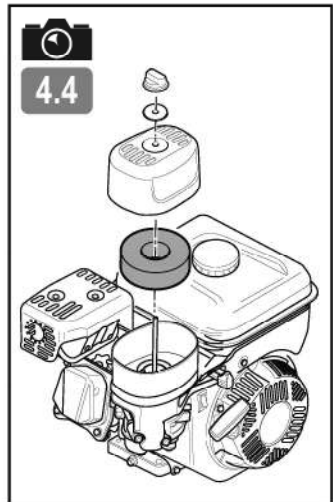
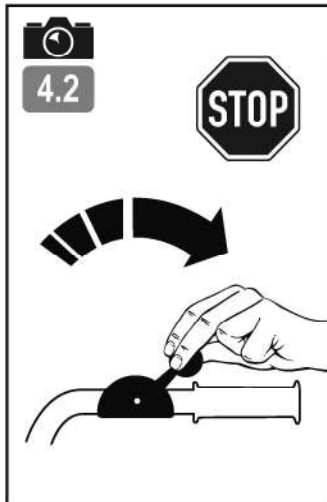
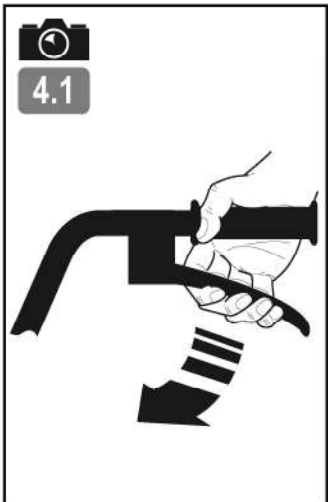
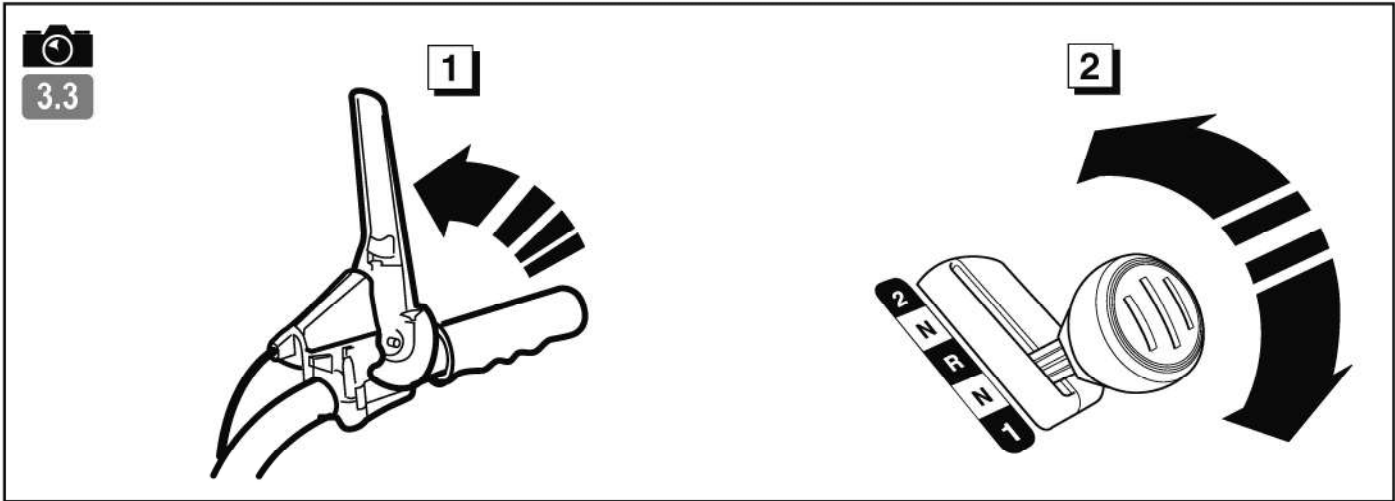
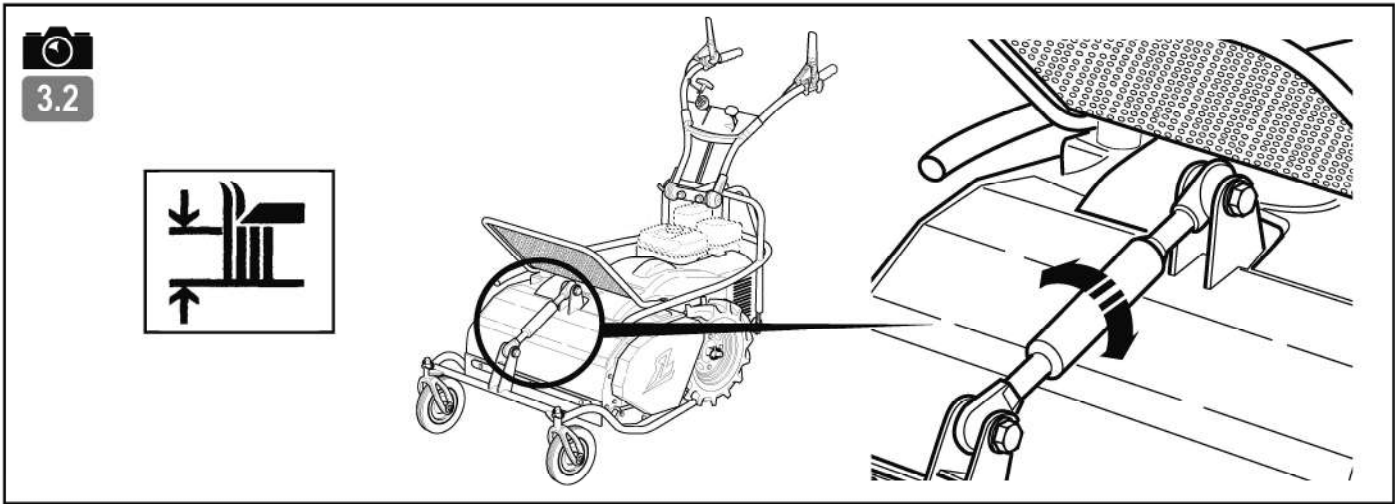
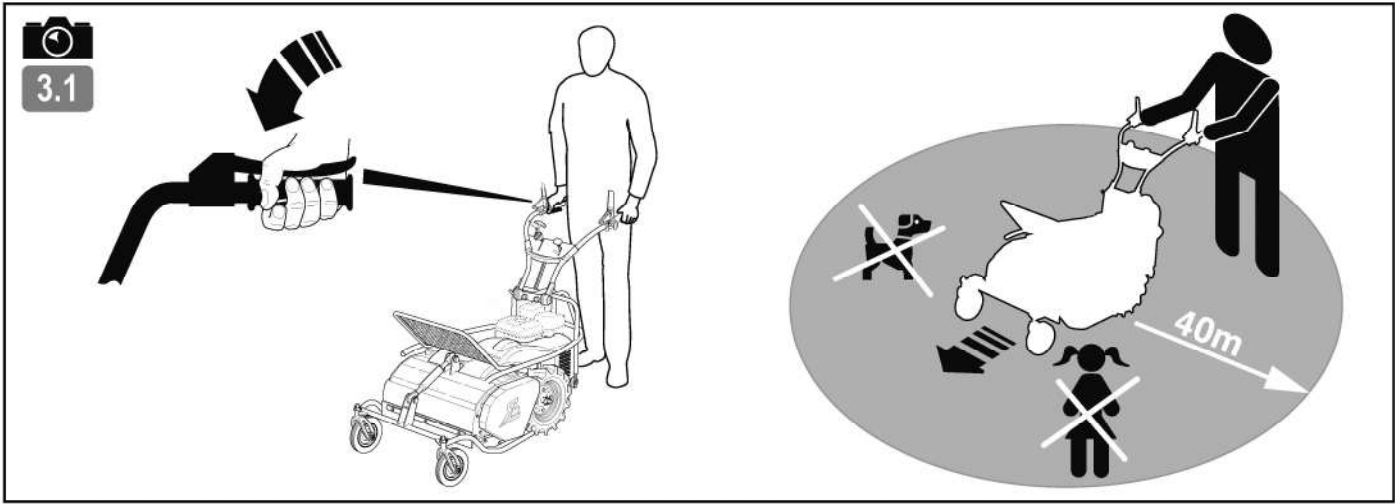

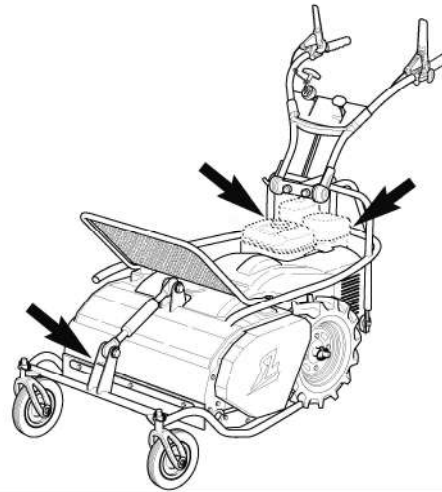
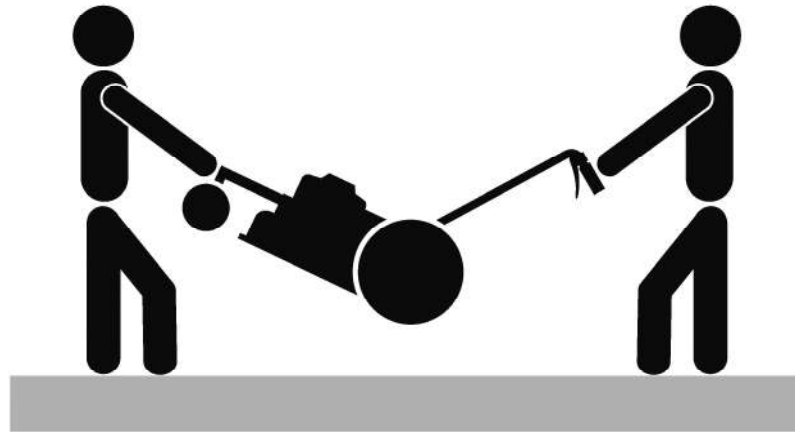

CONSIGNES DE SÉCURITÉ

Attacher une attention particulière aux indications précédées des mentions suivantes :



ATTENTION : Signale une forte probabilité de blessures corporelles graves, voir un danger mortel si les instructions ne sont pas suivies

PRÉCAUTION : Signale une possibilité de blessures corporelles ou de détérioration de l'équipement si les instructions ne sont pas suivies

NOTE : Fournit des informations utiles



Ce signe vous appelle à la prudence lors de certaines opérations

En cas de problème, ou pour toutes questions concernant la machine, veuillez-vous adresser à un concessionnaire agréé



ATTENTION : La machine est conçue pour assurer un service sûr et fiable dans des conditions d'utilisation conformes aux Instructions. Avant d'utiliser votre machine, veuillez lire et assimiler le contenu de ce manuel. A défaut, vous vous exposeriez à des blessures et l'équipement pourrait être endommagé

Formation / Informations :

- Se familiariser avec l'utilisation correcte et les commandes avant d'utiliser la machine. Savoir arrêter le moteur rapidement.
- La machine doit toujours être utilisée suivant les recommandations indiquées dans la notice d'instructions.
- Ne pas oublier que l'utilisateur est responsable des accidents ou des phénomènes dangereux survenant aux autres personnes ou à leurs biens. Il est de sa responsabilité d'évaluer les risques potentiels du terrain à travailler et de prendre toutes les précautions nécessaires pour assurer sa sécurité, en particulier dans les pentes, les sols accidentés, glissants ou meubles.
- Ne jamais laisser les enfants, ou des personnes non familières avec ces instructions, utiliser la machine. Les réglementations locales peuvent fixer un âge minimal pour l'utilisateur.
- Ne pas utiliser la machine après avoir absorbé des médicaments ou des substances, réputées comme pouvant nuire à sa capacité de réflexe et de vigilance.
- Pour utiliser la machine, portez des équipements de protections appropriés, en particulier des chaussures de sécurité, des pantalons longs, des lunettes protectrices et un casque antibruit.
- Utilisez la machine pour l'usage auquel elle est destinée, à savoir le débroussaillage. Toute autre utilisation peut s'avérer dangereuse ou entraîner une détérioration de la machine.

Préparation :

- Inspecter minutieusement la zone sur laquelle la machine doit être utilisée et éliminer tous les objets qui pourraient être projetés par la machine (pierres, fils, verre, objets en métal, etc...).
- Avant chaque utilisation, toujours procéder à une inspection visuelle de la machine pour s'assurer que les lames et/ou fléaux ainsi que leurs fixations, les déflecteurs ne sont ni usés ni endommagés. Faire remplacer les pièces usées ou endommagées par un réparateur agréé avant toute nouvelle utilisation.
- Si la machine est équipée d'un bouton d'arrêt moteur, maintenir les câbles électriques d'arrêt moteur en bon état de façon à garantir l'arrêt moteur. Vérifier l'absence de fuite de liquide (essence, huile, etc...)
- Ne pas utiliser la machine sans garde-boue ou capots de protection et s'assurer que tous les dispositifs de fixation sont bien serrés.
- Avant d'entreprendre le débroussaillage d'une parcelle de terrain, délimiter le périmètre de zone

dangereuse pour les tiers, en fonction des indications ci-après. Délimiter à l'aide de panneaux cette zone, en indiquant l'interdiction de pénétrer à l'intérieur pendant l'ouverture du chantier. La portée maximale d'éventuelles projections d'objets pouvant atteindre 40 mètres, veuillez délimiter le périmètre dangereux suivant le schéma ci-contre.

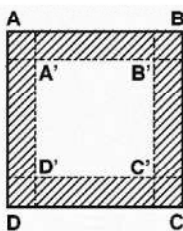

Périmètre de débroussaillage = A' - B' - C' - D'

Périmètre de sécurité = A - B - C - D

Les couloirs de sécurité (zones hachurées) doivent avoir une largeur minimum de 40m.

- Éviter de débroussailler à proximité de lieux habités, de passage ou de stationnement.
- Ne jamais utiliser la machine en présence de tiers.

Attention danger l'essence est hautement inflammable :

- Stocker le carburant dans des récipients spécialement prévus à cet effet. Faire le plein à l'extérieur uniquement et ne pas fumer pendant cette opération.
- Ne jamais enlever le bouchon du réservoir d'essence ou ajouter de l'essence pendant que le moteur tourne ou tant qu'il est chaud.
- Si de l'essence a été répandue sur le sol, ne pas tenter de démarrer le moteur mais éloigner la machine de cette zone et éviter de provoquer toute inflammation tant que les vapeurs d'essence ne sont pas dissipées.
- Entreposer la machine dans un endroit sec. Ne jamais entreposer la machine dans un local où les vapeurs d'essence pourraient atteindre une flamme, une étincelle ou une forte source de chaleur.
- Remettre correctement en place les bouchons du réservoir d'essence.
- Limiter la quantité d'essence dans le réservoir pour minimiser les éclaboussures.
- Ne pas faire tourner le moteur dans un endroit confiné où les vapeurs de monoxyde de carbone peuvent s'accumuler.
- Le monoxyde de carbone peut être mortel. Assurer une bonne ventilation.

Utilisation :

- Démarrer le moteur avec précaution en respectant les instructions du fabricant et en maintenant les pieds éloignés de l'(des) outil(s).
- Lors du démarrage du moteur, l'opérateur ne doit pas soulever la machine et celle-ci ne doit être inclinée que lorsque la lame de coupe est tournée du côté opposé à l'opérateur.
- Arrêter le moteur quand la machine est sans surveillance.
- Marcher, ne jamais courir avec la machine.
- Tirer la machine vers soi ou inverser le sens de marche (si disponible) avec beaucoup de précautions.
- Conserver la distance de sécurité par rapport aux outils rotatifs, donnée par la longueur du guidon.
- Ne pas placer les mains ou les pieds près ou sous des éléments en rotation.
- En cas de :
 - vibration anormale,
 - blocage,
 - problème d'embrayage,
 - choc avec un objet étranger,
 - détérioration du câble d'arrêt moteur (suivant modèle),

Arrêter le moteur immédiatement (si le câble moteur est coupé, actionner la commande du starter comme décrit au § "démarrage moteur"

pour arrêter le moteur), laisser la machine refroidir, débrancher le fil de bougie, inspecter la machine et faire effectuer les réparations nécessaires par un réparateur agréé avant toute nouvelle utilisation.

- Travailler uniquement à la lumière du jour ou dans une lumière artificielle de bonne qualité.
- Ne pas utiliser la machine dans des pentes supérieures à 20%.
- Ne jamais débroussailler en tirant la machine vers soi
- Travailler les pentes dans le sens transversal, jamais en montant ou en descendant.
- Ne pas s'arrêter ni démarrer brutalement lorsque l'on se trouve sur une pente. Ralentir sur les pentes et dans les virages serrés pour éviter tout basculement ou perte de contrôle. Être particulièrement vigilant lors des changements de direction sur les pentes.
- Sur un terrain encombré d'objets ou de débris naturels ou rapportés (rochers, souches d'arbres, débris métalliques, piquets, etc...) : tout corps étranger pouvant se transformer en dangereux projectile et/ou abîmer la machine doivent être évités.
- Sur terrains en pente et mouillés attention aux risques de chute.
- L'utilisation d'accessoires autres que ceux recommandés peut rendre la machine dangereuse, et occasionner des dommages sur votre machine qui ne seront pas couverts par votre garantie.

Inspection / maintenance / stockage :

- Arrêter le moteur et débrancher la bougie avant toute opération d'inspection, de nettoyage, de changement d'outils (lame de coupe et/ou fléaux), de réglage ou d'entretien de la machine.
- Arrêter le moteur, débranchez la bougie et utiliser des gants épais pour changer l'(es) outil(s).
- Maintenir tous les écrous et vis serrés afin d'assurer des conditions d'utilisation sûres.
- Pour réduire les risques d'incendie, maintenir le moteur, le silencieux, et la zone de stockage de l'essence dégagés de végétaux, d'excès de graisse, ou de toute autre matière susceptible de s'enflammer.
- Faire remplacer les silencieux d'échappement défectueux par un réparateur agréé.
- Ne pas réparer les pièces. Faire remplacer les pièces par des pièces d'origine. Faire effectuer leur(s) remplacement(s) par un réparateur agréé avant toute nouvelle utilisation.
- Pour votre sécurité ne pas modifier les caractéristiques de votre machine. Ne pas modifier les réglages de régulation de vitesse du moteur et ne pas utiliser le moteur en survitesse. Un entretien régulier est essentiel pour la sécurité et le maintien du niveau de performances.
- Laisser le moteur refroidir avant de ranger la machine dans un local.

Déplacement, manutention, transport :

- Toute action sur la machine hors du débroussaillage doit s'effectuer avec les outils de coupe débranchés.
- Le déplacement (hors du débroussaillage) doit s'effectuer suivant les instructions du § "déplacement"
- Manutention : ne pas soulever la machine seul. Le poids de la machine est indiqué sur la plaque constructeur et dans ce manuel. La manutention doit s'effectuer comme décrit au § "manutention".
- Le chargement et le déchargement de la machine dans une remorque doit s'effectuer à l'aide d'une rampe de chargement adaptée.
- Arrimer correctement la machine pour un transport en toute sécurité.
- Le transport doit s'effectuer moteur arrêté et bougie débranchée à l'aide d'une remorque. N'utiliser aucun autre moyen de transport.

FR

EN

IT

ES

NL

DEFINITION DES PICTOGRAMMES

FR

EN

IT

ES

NL



Commande de réglage hauteur de coupe

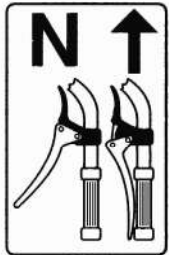

Commande d'embrayage avancement



Embrayage du rotor à action maintenue

Commande de gaz

(suivant motorisation)



1
2
3



1
2

1 - Rapide
2 - Lent
3 - Stop



Éloigner pieds et mains, lame rotative risque de sectionnement



- 1 - Déconnecter la bougie avant tout entretien de réparation
- 2 - Lame rotative attention aux projections
- 3 - Portez un casque antibruit
- 4 - Lire le manuel d'utilisation
- 5 - Respect des distances de sécurité



Ne pas toucher aux surfaces chaudes.



Les gaz d'échappement sont dangereux. Ne pas utiliser dans un endroit mal aéré.



Couper le moteur avant de refaire le plein.



Interdit de fumer, de faire ou d'approcher du feu.



Pictogrammes présents ou non suivant le modèle de machine.

INFORMATIONS TECHNIQUES

Modèle machine	RL460 B	Niveau de pression acoustique au poste de conduite (EN12733 : 2001 / A1 : 2009)	dB(A)	84.5	
Poids	kg	127	Incertitude de mesure	dB(A)	1
Modèle moteur	950SERIES	Niveau de puissance acoustique mesurée (EN12733 : 2001 / A1 : 2009)	dB(A)	95.3	
Puissance nette * pour un régime moteur	KW tr/min	4.7 3600	Incertitude de mesure	dB(A)	1
Puissance nominale Régime moteur nominal	KW tr/min	3300	Niveau de vibrations aux mains de l'opérateur (EN12733 : 2001 / A1 : 2009)	m/s ²	4.7
Niveau de puissance acoustique garantie	dB(A)	98	Incertitude de mesure	m/s ²	2

* La puissance du moteur indiquée dans ce document est une puissance nette obtenue par l'essai d'un moteur de série selon la norme SAE J 1349 à une vitesse de rotation donnée. La puissance d'un autre moteur de production peut être différente de cette valeur indiquée. La puissance réelle d'un moteur installé sur une machine dépendra de différents facteurs comme la vitesse de rotation, les conditions de température, d'humidité, de pression atmosphérique, de maintenance et autres.

DEBALLAGE / ASSEMBLAGE

NOTA: Dans un souci permanent d'amélioration, le constructeur précise que l'intégralité de ce manuel n'est pas contractuelle, et se réserve le droit de modifier sans prévenir, les spécifications de ses machines.

1.1 Déballage



ATTENTION :
Un assemblage inapproprié de cette débroussailleuse peut provoquer des blessures graves. Assurez-vous de suivre toutes les instructions soigneusement.



ATTENTION :
Prendre garde à ne pas couper les câbles ou à rayer la peinture de la machine en coupant les arêtes de la caisse.

Rep.	Contenu de la caisse
A	Pochette notices + pièces + pochette boulonnerie
B	Débroussailleuse
C	Grille de protection

1.2 Montage du guidon

1.3 Montage de la grille de protection

1.4 Montage serre-câbles

1.5 Description des éléments

- 1 - Manette d'embrayage lame
- 2 - Guidon
- 3 - Carter de coupe
- 5 - Roue avant pivotante
- 6 - Bougie d'allumage
- 7 - Grille d'échappement
- 8 - Déflecteur latéral
- 9 - Bouchon du réservoir d'essence
- 10 - Corde de lanceur à réenroulement automatique
- 11 - Manette de gaz
- 12 - Manette d'embrayage d'avancement
- 13 - Réglage de hauteur de coupe
- 14 - Variateur de vitesse

1.6 Plaque d'identification de la machine

- A - Nom et adresse du constructeur
 B - Type de la machine
 C - Numéro de série
 D - Puissance nominale
 E - Masse en kilogrammes
 F - Modèle de la machine
 G - Identification CE
 H - Année de fabrication
 I - Désignation commerciale

1.7 Roue avant fixe ou pivotante

- A = Roue avant fixe
 B = Roue avant pivotante.

FR

EN

IT

ES

NL

DEMARRAGE MACHINE

2.1 Plein d'huile et niveau

- Remplir et faire le niveau d'huile du carter moteur
- Remplir le boîtier de filtre à air jusqu'au repère OIL LEVEL avec la même huile

2.2 Plein d'essence

Super ou sans plomb ou SP95 E 10

2.3 Ouvrir le robinet d'essence

2.4 Mettre le starter sur la position A

2.5 Accélérateur

Mettre le levier vers : 

2.6 Tirer sur la poignée du lanceur

 Lors du démarrage de la machine, toujours rester dans la zone de sécurité

2.7 Starter

Mettre le starter sur la position B

UTILISATION

Cette machine est destinée à :

- La coupe de l'herbe.
- Au débroussaillage léger (diamètre maxi de coupe : 25 mm).

Cette machine n'est pas destinée à une utilisation professionnelle.



← Marche avant



Respecter une zone de sécurité de 40 m de rayon autour de la machine.



← Réglage hauteur de coupe



← Réglage vitesse de travail

- 1 = Travaux denses
- 2 = Travaux légers

FR

EN

IT

ES

NL

ARRÊT



← Arrêt outils fraise

Relâcher le levier d'embrayage



← Arrêt moteur

Mettre la commande d'accélérateur sur : 



← Fermer le robinet d'essence

CONTRÔLES QUOTIDIENS

Avant de mettre le moteur en marche, vérifier les points suivants :

- Absence de boulons et écrous desserrés ou cassés
- Absence de fuite d'essence et d'huile moteur
- Sécurité de l'environnement



← Niveau d'huile moteur propre



← Niveau d'essence suffisant



← Propreté de l'élément du filtre à air et niveau d'huile



Ne pas utiliser de solvant inflammable pour nettoyer l'élément mousse du filtre à air

DÉPLACEMENT ET MANUTENTION



← Déplacement



Arrêter le moteur
Laisser refroidir la machine
Débrancher la bougie



Ne pas soulever la machine seul



← Point d'arrimage

ENTRETIEN BOITE DE VITESSE



La boîte de vitesse doit être vidangée tous les 2 ans ou toutes les 100 heures avec de l'huile 80W90.

6.1

A : Bouchon de remplissage.
B : Niveau.

FR

EN

IT

ES

NL

SAFETY INSTRUCTIONS

Pay close attention to indications preceded by the following statements:

FR



CAUTION: Indicates a high probability of serious physical injury or danger of death if the instructions are not followed

EN

PRECAUTION: Indicates a possibility of physical injury or damage to the equipment if the instructions are not followed

IT

NOTE: Provides useful information

ES



This symbol warns you to be careful during certain operations

NL

If a problem occurs, or if you have any questions about the machine, please contact an approved dealer



CAUTION: The machine is designed to provide safe and reliable service when used according to the instructions. Please read and memorise the content of this manual before you use your machine. If you do not, you will risk injury and the equipment may be damaged

Training / Information:

- Familiarise yourself with the correct use and the controls before using the machine. Know how to shut the engine off quickly.
- The machine must always be used according to the recommendations indicated in the instruction manual.
- Remember that the user is responsible for any accidents or dangerous reactions occurring to other people or their belongings. It is their responsibility to assess the potential risks in the land to be worked and to take all the necessary precautions to guarantee their safety, in particular on slopes or on rough, slippery or loose ground.
- Never let children or people who are unfamiliar with these instructions use the machine. A minimum user age may be set by local regulations.
- Do not use the machine after taking any medicines or substances considered as potentially harmful to your reflexes and vigilance.
- When using the machine, wear the appropriate protective gear, in particular safety boots, long trousers, goggles and ear protectors.
- Use the machine for the purpose for which it is intended, i.e. strimming. Any other use may be dangerous or may damage the machine.

Preparation:

- Carefully inspect the area where the machine is to be used and remove all objects which may be projected by the machine (stones, wires, glass, metal objects, etc.).
- Before each use, always perform a visual inspection of the machine to make sure that the blades and/or flails and their attachments and deflectors are not worn or damaged. Have worn or damaged parts replaced by an authorised repair technician before using the machine again.
- If the machine has an engine stop button, keep the engine stop electrical cables in good condition to ensure that the engine will stop. Check that there are no fluid leaks (petrol, oil, etc.).
- Do not use the machine without mudguard or protective covers and make sure that all the attachment mechanisms are fully tightened.
- Before beginning to clear a stretch of ground, mark out the area that may be dangerous for other people, as shown below. Mark out this area with notices forbidding people from entering while work is in progress. Since objects may be thrown up to 40 metres, mark out the dangerous area as shown in the diagram.

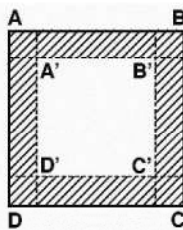

Strimming area = A' - B' - C' - D'

Danger zone = A - B - C - D

The danger areas (shaded) must be at least 40m wide.

- Avoid strimming around inhabited buildings, paths and parking areas.
- Never use when there are other people nearby.

Caution danger petrol is highly flammable:

- Store the fuel in containers specially provided for the purpose. Fill up with fuel outdoors only and do not smoke during the operation.
- Never remove the cap from the petrol tank or add petrol when the engine is running or when it is hot.
- If petrol is spilled on the ground, do not try to start the engine but move the machine away from this area and avoid causing any fires until the petrol fumes have dissipated.
- Store the machine in a dry place. Never store the machine in premises where the petrol fumes may reach a flame, a spark or a high source of heat.
- Replace the caps of the fuel tank and the petrol can correctly.
- Limit the quantity of petrol in the tank to minimise splashing.
- Do not run the engine in a confined space where carbon monoxide fumes may build up.
- Carbon monoxide may be fatal. Make sure that the premises are well ventilated.

Use:

- Start the engine carefully, following the manufacturer's instructions and keeping your feet away from the tool(s).
- When starting the engine, the operator must not raise the machine and the machine must only be tilted when the cutting blade is turned away from the operator.
- Shut down the engine when the machine is unsupervised.
- Walk, never run with the machine.
- Pull the machine towards you or reverse the movement direction (if possible) with a great deal of care.
- Keep the safe distance in relation to the rotating tools, given by the handlebar length.
- Never put your hands or feet near or under rotating elements.
- In the event of:
 - Abnormal vibration,
 - Blockage,
 - Clutching problem,
 - Collision with a foreign object,
 - Damage to the engine shutdown cable (depending on the model),

Shut down the engine immediately (if the engine shutdown cable is cut, activate the starter command as described in the § "starting the engine" to shut down the engine), let the machine cool down, disconnect the spark plug wire, inspect the machine and have the necessary repairs carried out by an authorised repair technician before using the machine again.

- Only work in daylight or in good quality artificial light.
- Do not use the machine on slopes greater than 20%.
- Never pull the machine towards you when brush cutting
- Work cross-wise on slopes, never ascending or descending.
- When working on a slope, do not stop or start abruptly. Slow down on slopes and tight turns to avoid losing your balance or loss of control. Be

particularly careful when changing direction on slopes.

- On ground encumbered with objects or debris whether natural or not (rocks, tree stumps, scrap metal, posts, etc.) any foreign body that might be transformed into a dangerous projectile and/or damage the machine must be avoided
- On sloping or wet ground, beware of the risk of slipping.
- Using accessories other than those recommended may make the machine dangerous and cause damage to your machine, which will not be covered by your warranty.

Inspection / maintenance / storage / Disposal:

- Shut down the engine and disconnect the spark plug before any cleaning, tool change (cutting blade and/or flail), adjustment or maintenance operations on the machine.
- Shut down the engine, disconnect the spark plug and wear thick gloves when changing the tool(s).
- Keep all nuts and screws tight to guarantee safe usage conditions.
- To reduce fire risk, keep the motor, the silencer and the fuel storage area free of plants, waste oil, or any other inflammable material.
- If the exhaust silencer is defective, have it replaced by an approved repairer.
- Do not repair the parts. Have the parts replaced with original parts. Have parts replaced by an authorised repair technician before using the machine again.
- For your safety, do not modify your machine's characteristics. Do not modify the engine speed regulation settings and do not use the engine in overspeed. Regular maintenance is essential to guarantee safety and maintain performance.
- Let the engine cool down before you store the machine inside premises.
- The device must be disposed of in accordance with the regulations in force in the country of use.

Moving, handling, transporting:

- Any action on the machine apart from strimming must be performed with the cutter blades disengaged.
- The machine must only be moved (except for brush-cutting purposes) in accordance with the instructions in the "Movement" section
- Handling: do not lift the machine on your own. The machine's weight is indicated on the manufacturer's plate and in this manual. The machine must be handled in accordance with the instructions in the "Handling" section.
- The machine must be loaded into and unloaded from a trailer using an adapted loading ramp.
- Lash the machine down correctly for safe transport.
- The machine must be transported with the engine shut down and the spark plug disconnected using a trailer. do not use any other method of transport.

DEFINITION OF THE PICTOGRAMS



Cutting height control



Forward motion clutch control



Hold to clutch rotor

Gas control

(according to motor)

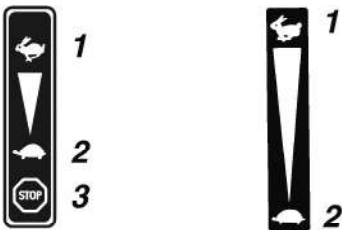

- 1 - Quick
- 2 - Slow
- 3 - Stop



Keep your hands and feet away from the rotating blade – risk of being cut by the blade.

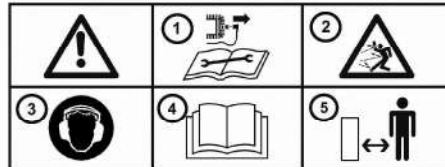

- 1 - Disconnect the spark plug before carrying out any maintenance or repairs
- 2 - Rotating blade: beware of projectiles
- 3 - Wear a helmet with ear defenders
- 4 - Read the User's Manual
- 5 - Observe the safety distances.



Do not touch any hot surfaces.



The exhaust gases are dangerous. Do not use in a poor ventilated area.



Switch off the engine before topping up the fuel.



Do not smoke, ignite a flame or approach with a naked flame.



Pictograms present or not depending on the model of the machine.

TECHNICAL INFORMATION

Machine model	RL460 B	Acoustic pressure level at operator's ears (EN12733 : 2001 / A1 : 2009)	dB(A)	84.5
Weight	kg	127	Measurement uncertainty	dB(A) 1
Engine model	950SERIES	Measured sound power level (EN12733 : 2001 / A1 : 2009)	dB(A)	95.3
Net power * for an engine rate	KW rpm	4.7 3600	Measurement uncertainty	dB(A) 1
Nominal power Nominal engine rate	KW rpm	3.300	Level of vibrations on the operator's hands (EN12733 : 2001 / A1 : 2009)	m/s ² 4.7
Guaranteed sound power level	dB(A)	98	Measurement uncertainty	m/s ² 2

* The engine power indicated in this document is a net power obtained by the test on a series engine according to standard SAE J 1349 at a given rotation speed. The power of another production engine may be different from this indicated value. The actual power of an engine installed on a machine will depend on different factors, such as the rotation speed, the temperature, humidity, atmospheric pressure, maintenance and other conditions.

FR

EN

IT

ES

NL

UNPACKING / ASSEMBLY

FR

EN

IT

ES

NL

NB: To guarantee constant improvement, the manufacturer specifies that not all of this manual is contractually binding and reserves the right to modify the specifications of their machines without warning.



← Unpacking



DANGER:
Inappropriate assembly of this strimmer may cause serious injuries. Make sure you follow all the instructions carefully.



DANGER:
Make sure that you do not cut the cables or scratch the machine's paintwork when cutting the case's sharp edges.

Marker	Content of the case
A	Instructions + parts pouch + nuts and bolts pouch
B	Strimmer
C	Protection grill



← Mounting the steering column



← Mounting the protection grill



← Mounting the cable tightener



← Description of the elements

- 1 - Blade engagement lever
- 2 - Steering column
- 3 - Cutting casing
- 5 - Swivelling front wheel
- 6 - Spark plug
- 7 - Exhaust grill
- 8 - Side deflector
- 9 - Petrol tank cap
- 10 - Automatic winding launcher lead
- 11 - Gas lever
- 12 - Forward engagement lever
- 13 - Cutting height adjustment
- 14 - Gear lever



← Machine identification plate

- A - Manufacturer's name and address
- B - Type of machine
- C - Serial number
- D - Nominal power
- E - Weight in kilograms
- F - Machine model
- G - EC identification
- H - Year of manufacture
- I - Commercial designation



← Fixed or swivelling front wheel

- A = Fixed front wheel
- B = Swivelling front wheel.

MACHINE START-UP



← Oil full and level

- Fill and top up the oil in the engine casing
- Fill the air filter housing to the OIL LEVEL marker with the same oil



← Petrol full

Super or unleaded or SP95 E 10



← Open the petrol tap



← Set the starter to position A



← Accelerator

Set the lever to:



← Pull the launcher handle



Always remain inside the safety zone when the machine is starting up



← Starter

Set the starter to position B

USE

This machine is intended to:

- Cut grass.
- Perform light brush cutting operations (max cutting diameter: 25 mm).

This machine is not intended for professional use.



← **Forward movement**



Respect a 40 m safety radius around the machine.



← **Cutting height adjustment**



← **Working speed adjustment**

1 = Heavy work
2 = Light work

FR

EN

IT

ES

NL

STOPPING



← **Cutting tool shutdown**

Release the clutch lever



← **Engine shutdown**

Set the accelerator command to: 



← **Close the petrol tap**

DAILY CHECKS

Check the following points before you start the engine:

- No loose or broken nuts and bolts
- No fuel or engine oil leaks
- Safety of the environment



← **Clean engine oil level**



← **Fuel level ok**



← **Air filter element cleanliness and oil level**



Do not use any flammable solvents to clean the air filter's foam element

MOVEMENT AND HANDLING



← **Movement**



Shut down the engine
Let the engine cool down
Disconnect the spark plug



Do not try and lift the machine alone



← **Stowing point**

GEARBOX MAINTENANCE



The gearbox should be drained every two years or every 100 hours and refilled with 80W90 oil.

FR

6.1

EN

A : Filling plug
B : Level

IT

ES

NL

DISPOSIZIONI DI SICUREZZA

Prestare particolare attenzione alle indicazioni precedute dalle parole seguenti:



ATTENZIONE: segnala una forte probabilità di lesioni personali gravi o un pericolo mortale in caso di mancata osservanza delle istruzioni

PRECAUZIONE: segnala una possibilità di lesioni personali o deterioramento dell'apparecchiatura in caso di mancata osservanza delle istruzioni

NOTA: fornisce informazioni utili



Questo simbolo richiama alla prudenza durante determinate operazioni

In caso di problemi o per qualsiasi domanda relativa alla macchina, rivolgersi a un concessionario autorizzato



ATTENZIONE: la macchina è ideata per garantire un servizio sicuro e affidabile in condizioni di utilizzo conformi alle istruzioni. Prima di utilizzare la macchina, leggere e comprendere il contenuto di questo manuale. In caso contrario, esiste il rischio di lesioni e di danni all'apparecchiatura

Formazione / Informazioni:

- Informarsi sull'utilizzo corretto e sui comandi prima di utilizzare la macchina. Imparare ad arrestare il motore rapidamente.
- La macchina deve essere sempre utilizzata conformemente alle raccomandazioni indicate nel manuale di istruzioni.
- Non dimenticare che l'utente è responsabile di incidenti o eventi pericolosi che potrebbero interessare altre persone o i loro beni. È responsabilità dell'utente valutare i rischi potenziali del terreno da lavorare e prendere tutte le precauzioni necessarie per garantire la sicurezza, in particolare su terreni in pendenza, accidentati, scivolosi o mobili.
- Evitare sempre che bambini o persone che non conoscono queste istruzioni utilizzino la macchina. Le normative locali possono stabilire un'età minima per l'utente.
- Non utilizzare la macchina dopo aver assunto farmaci o sostanze che potrebbero compromettere la capacità di riflesso e vigilanza.
- Per utilizzare la macchina, indossare dispositivi di protezione appropriati, in particolare scarpe antinfortunistiche, pantaloni lunghi, occhiali protettivi e cuffie antirumore.
- Utilizzare la macchina per l'impiego per il quale è stata concepita, vale a dire per lavori di decespugliatura. Qualsiasi altro utilizzo può rivelarsi pericoloso o comportare un deterioramento della macchina.

Preparazione:

- Ispezionare minuziosamente l'area sulla quale verrà utilizzata la macchina ed eliminare tutti gli oggetti che potrebbero essere lanciati dalla macchina (pietre, fili, vetro, oggetti di metallo, ecc.).
- Prima dell'uso, procedere sempre a un controllo visivo della macchina per accertarsi che i deflettori, le lame e/o i flagelli così come i loro fissaggi non siano usurati né danneggiati. Far sostituire i pezzi usurati o danneggiati da un tecnico riparatore autorizzato prima di ogni nuovo utilizzo.
- Se la macchina è dotata di un pulsante di spegnimento motore, mantenere i cavi elettrici del comando di spegnimento in buono stato in modo da garantire che il motore si spenga. Verificare l'assenza di perdite di liquidi (benzina, olio, ecc.).
- Non utilizzare la macchina senza parafrangente o calotte protettive e accertarsi che tutti i dispositivi di fissaggio siano correttamente serrati.

- Prima di procedere alla decespugliatura di un appezzamento di terreno, delimitare il perimetro come zona pericolosa per i non addetti ai lavori, in funzione delle indicazioni qui di seguito. Delimitare l'area servendosi di appositi cartelli che indichino il divieto di entrare al suo interno durante l'apertura del cantiere. La distanza massima raggiunta dagli eventuali detriti proiettati può raggiungere i 40 metri: delimitare il perimetro dell'area pericolosa secondo lo schema qui a fianco.

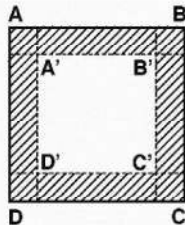

Perimetro di decespugliatura = A' - B' - C' - D'
Perimetro di sicurezza = A - B - C - D
I corridoi di sicurezza (aree tratteggiate) devono avere una larghezza minima di 40 m.
- Evitare di eseguire i lavori di decespugliatura in prossimità di luoghi abitati, aree di passaggio o di sosta.
- Non usare mai la macchina in presenza di terzi.

Attenzione, pericolo: la benzina è altamente infiammabile:

- Conservare il carburante in appositi recipienti. Fare il pieno esclusivamente all'aperto e non fumare durante tale operazione.
- Non rimuovere il tappo del serbatoio di benzina né aggiungere benzina mentre il motore è in funzione o quando è ancora caldo.
- In caso di versamento di benzina al suolo, non tentare di avviare il motore, ma allontanare la macchina da questa zona ed evitare di provocare combustioni fino a quando i vapori della benzina non si sono dissipati.
- Riporre la macchina in un luogo asciutto. Non riporre la macchina in un locale in cui i vapori della benzina potrebbero raggiungere una fiamma, una scintilla o una forte fonte di calore.
- Riposizionare correttamente i tappi del serbatoio di benzina.
- Limitare la quantità di benzina presente nel serbatoio per ridurre al minimo gli schizzi.
- Non lasciare in funzione il motore in un ambiente confinato in cui possono accumularsi vapori di monossido di carbonio.
- Il monossido di carbonio può essere letale. Garantire una buona aerazione.

Uso:

- Avviare il motore con cautela rispettando le istruzioni del costruttore e tenendo i piedi lontani dagli attrezzi.
- All'avvio del motore, l'operatore non deve sollevare la macchina e questa va inclinata soltanto quando la lama di taglio è rivolta verso il lato opposto a quello dell'operatore.
- Spegner il motore quando la macchina è senza sorveglianza
- Procedere lentamente, non correre con la macchina.
- Tirare la macchina verso di sé o invertire il senso di marcia (se possibile) con molta cautela.
- Mantenere la distanza di sicurezza rispetto agli attrezzi rotanti, fornita dalla lunghezza del manubrio.
- Non posizionare le mani o i piedi vicino o sotto gli elementi in rotazione.
- In caso di:
 - Vibrazione anomala
 - Blocco
 - Problema di frizione
 - Urto con un oggetto estraneo
 - Deterioramento del cavo di spegnimento motore (secondo il modello)

Spegner immediatamente il motore (se il cavo del motore è tagliato, azionare il comando dello starete come descritto nel paragrafo "Avvio

motore" per spegnere il motore), lasciare raffreddare la macchina, scollegare il cavo della candela, ispezionare la macchina e far eseguire le riparazioni necessarie da un riparatore convenzionato prima di qualsiasi nuovo utilizzo.

- Lavorare unicamente alla luce del giorno o con una luce artificiale di buona qualità.
- Non utilizzare la macchina su pendenze superiori al 20%.
- Non decespugliare mai tirando la macchina verso di sé.
- Lavorare sulle pendenze in senso trasversale, mai in salita o in discesa.
- Non fermarsi né avviare bruscamente quando ci si trova su una pendenza. Rallentare sulle pendenze e nelle curve strette per evitare oscillazioni o di perdere il controllo. Prestare particolare attenzione durante i cambi di direzione sulle pendenze.
- Su un terreno ingombro da oggetti o detriti naturali o che vi sono stati depositati (massi, ceppi d'albero, rottami metallici, paletti, ecc.): va evitato qualsiasi corpo estraneo che può diventare un proiettile pericoloso e/o rovinare la macchina.
- Su terreni in pendenza e bagnati fare attenzione ai rischi di caduta.
- L'uso di accessori diversi da quelli raccomandati può rendere pericolosa la macchina, e provocare danni alla macchina che non saranno coperti dalla garanzia.

Controllo / manutenzione / stoccaggio:

- Spegner il motore e scollegare la candela prima di ogni operazione di pulizia, di controllo, di cambio degli attrezzi (lame di taglio e/o flagelli), di regolazione o di manutenzione della macchina.
- Spegner il motore, scollegare la candela e sostituire gli attrezzi utilizzando guanti spessi.
- Lasciare serrati tutti i dati e le viti per garantire condizioni di utilizzo sicure.
- Per ridurre il rischio d'incendio, accertarsi che il motore, il silenziatore e la zona di stoccaggio della benzina siano privi di vegetali, grasso in eccesso o qualsiasi altro materiale infiammabile.
- Affidare a un tecnico autorizzato la sostituzione dei silenziatori di scarico difettosi.
- Non riparare i componenti. Far sostituire i componenti con pezzi originali. Far eseguire le sostituzioni un tecnico autorizzato prima di ogni nuovo utilizzo.
- Per motivi di sicurezza non modificare le caratteristiche della macchina. Non modificare i valori di regolazione della velocità del motore e non utilizzare il motore a una velocità eccessiva. Una manutenzione regolare è fondamentale per la sicurezza e il mantenimento del livello di prestazioni.
- Lasciar raffreddare il motore prima di riporre la macchina in un locale.

Spostamento, movimentazione, trasporto:

- Qualsiasi intervento sulla macchina quando non si decespuglia va effettuato dopo aver smontato gli strumenti di taglio.
- Lo spostamento (quando non si decespuglia) deve avvenire secondo le istruzioni del paragrafo "spostamento".
- Movimentazione: non sollevare la macchina da soli. Il peso della macchina è indicato sulla targa del costruttore e nel presente manuale. La movimentazione va effettuata come descritto nel paragrafo "movimentazione".
- Il carico e lo scarico della macchina in un rimorchio devono essere eseguiti con l'ausilio di una rampe di carico adeguata.
- Sistemare correttamente la macchina per un trasporto in assoluta sicurezza.
- Il trasporto deve essere eseguito con il motore spento e la candela scollegata, con l'ausilio di un rimorchio. Non utilizzare altri mezzi di trasporto.

FR

EN

IT

ES

NL

SIGNIFICATO DEI SIMBOLI

FR

EN

IT

ES

NL



Comando di registro dell'altezza di taglio

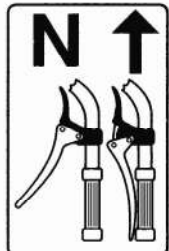

Comando di innesto avanzamento



Innesto di rotore mantenuto

Leva di comando acceleratore

(secondo la motorizzazione)



1

2

3



1

2

1 - Veloce
2 - Lento
3 - Arresto



Tenere piedi e mani
distanti dalla lama rotante,
pericolo di cesoimento

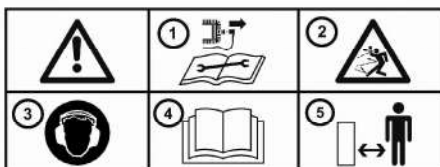

- 1 - Scollegare la candela prima di qualsiasi operazione di manutenzione o riparazione
- 2 - Lama rotante, attenzione alle proiezioni
- 3 - Indossare un dispositivo di protezione auricolare
- 4 - Leggere il libretto istruzioni
- 5 - Osservare le distanze di sicurezza



Non toccare le
superfici calde.



I gas di scarico sono
pericolosi. Non adoperare
in un locale non
sufficientemente ventilato.



Spegnere il motore
prima del rifornimento.



È vietato fumare, fare
fuoco o avvicinarsi al
fuoco.



Simboli presenti o no a seconda dei modelli macchina.

INFORMAZIONI TECNICHE

Modello macchina	RL460 B	Livello di pressione sonora al posto di guida (EN12733 : 2001 / A1 : 2009)	dB(A)	84.5	
Peso	kg	127	Incertezza di misura	dB(A)	1
Modello motore	950SERIES	Livello di potenza sonora misurata (EN12733 : 2001 / A1 : 2009)	dB(A)	95.3	
Potenza netta* per un regime motore di	KW giri/min	4.7 3600	Incertezza di misura	dB(A)	1
Potenza nominale Regime motore nominale	KW giri/min	3.300	Livello delle vibrazioni alle mani dell'operatore (EN12733 : 2001 / A1 : 2009)	m/s ² m/s ²	4.7 2
Livello di potenza sonora garantita	dB(A)	98	Incertezza di misura		

* La potenza del motore indicata in questo documento è una potenza netta ottenuta mediante test di un motore della serie secondo la norma SAE J 1349 a una data velocità di rotazione. La potenza di un altro motore della produzione può essere diversa dal valore qui indicato. La potenza reale di un motore installato su una macchina dipende da vari fattori come la velocità di rotazione, le condizioni di temperatura, di umidità, di pressione atmosferica, di manutenzione e altre.

DISIMBALLAGGIO/ MONTAGGIO

NOTA: Al fine di un costante miglioramento, il costruttore precisa che il presente manuale non è contrattuale in nessun punto, e si riserva il diritto di modificare senza preavviso le specifiche delle proprie macchine.

← Disimballaggio 1.1



ATTENZIONE:
un montaggio inadeguato del decespugliatore può causare gravi ferite. Assicurarsi di seguire attentamente tutte le istruzioni.



ATTENZIONE:
prestare attenzione a non tagliare i cavi o a non rigare la vernice della macchina quando si tagliano i bordi della cassa.

Rif.	Contenuto della cassa
A	Sacchetto con istruzioni + componenti + sacchetto bulloni
B	Decespugliatore
C	Griglia di protezione

← Montaggio del manubrio 1.2

← Montaggio della griglia di protezione 1.3

← Montaggio serracavi 1.4

← Descrizione degli elementi 1.5

- 1 - Leva di innesto lama
- 2 - Manubrio
- 3 - Scatola di isolamento
- 5 - Ruota anteriore girevole
- 6 - Candela di accensione
- 7 - Griglia di scarico
- 8 - Deflettore laterale
- 9 - Tappo del serbatoio benzina
- 10 - Cavo di avviamento a riavvolgimento automatico
- 11 - Leva del gas
- 12 - Leva di innesto di avanzamento
- 13 - Regolatore dell'altezza di taglio
- 14 - Regolatore di velocità

← Piastra di identificazione della macchina 1.6

- A - Nome e indirizzo del costruttore
- B - Tipo di macchina
- C - Numero di serie
- D - Potenza nominale
- E - Massa in kg
- F - Modello della macchina
- G - Identificativo CE
- H - Anno di produzione
- I - Designazione commerciale

← Ruota anteriore fissa o girevole 1.7

- A = Ruota anteriore fissa
- B = Ruota anteriore girevole.

FR

EN

IT

ES

NL

AVVIO DELLA MACCHINA

← Pieno d'olio e livello 2.1

- Riempire e controllare il livello dell'olio del carter del motore
- Riempire la scatola del filtro dell'aria fino al riferimento OIL LEVEL con lo stesso olio

← Pieno di benzina 2.2

Super o senza piombo o SP95 E 10

← Aprire il rubinetto della benzina 2.3

← Posizionare lo starter su A 2.4

← Acceleratore 2.5

Posizionare la leva verso: 

← Tirare la leva di avviamento 2.6



Durante l'avvio della macchina, restare sempre nella zona di sicurezza

← Starter 2.7

Posizionare lo starter su B

UTILIZZO

Questa macchina è destinata:

- Al taglio dell'erba.
- Al decespugliamento leggero (diametro massimo di taglio: 25 mm).

Questa macchina non è destinata all'uso professionale.



← Marcia avanti



Mantenere un'area di sicurezza di 40 m di raggio attorno alla macchina.



← Regolazione dell'altezza di taglio



← Regolazione velocità di lavoro

- 1 = Lavori pesanti
- 2 = Lavori leggeri

FR

EN

IT

ES

NL

ARRESTO



← Arresto attrezzi fresa

Rilasciare la leva della frizione



← Arresto motore

Posizionare il comando dell'acceleratore su: 



← Chiudere il rubinetto della benzina



CONTROLLI QUOTIDIANI

Prima di avviare il motore, verificare i punti seguenti:

- Assenza di bulloni e dadi svitati o rotti
- Assenza di perdite di benzina e olio motore
- Sicurezza dell'ambiente



← Livello dell'olio motore pulito



← Livello di benzina sufficiente



← Pulizia della cartuccia del filtro dell'aria e livello dell'olio



Non utilizzare solventi infiammabili per pulire l'elemento in espanso del filtro dell'aria

SPOSTAMENTO E MOVIMENTAZIONE



← Spostamento



Spegnere il motore
Lasciar raffreddare la macchina
Scollegare la candela



Non sollevare la macchina da soli



← Punto di sistemazione

MANUTENZIONE CAMBIO



L'olio del cambio deve essere cambiato ogni 2 anni oppure ogni 100 ore di funzionamento con olio 80W90.

6.1

A : Tappo di riempimento.
B : Livello.

FR

EN

IT

ES

NL

CONSIGNAS DE SEGURIDAD

Prestar especial atención a las indicaciones precedidas de las menciones siguientes:

FR



ATENCIÓN: Indica una alta probabilidad de lesiones corporales graves, e incluso riesgo de muerte si no se siguen las instrucciones

EN

PRECAUCIÓN: Indica una posibilidad de lesiones corporales o de deterioro del equipo si no se siguen las instrucciones

IT

NOTA: Proporciona información útil

ES



Este símbolo apela a la prudencia al realizar algunas operaciones

En caso de problemas o para cualquier pregunta relativa a la máquina, diríjase a un concesionario autorizado

NL



ATENCIÓN: Esta máquina se ha concebido para garantizar un servicio seguro y fiable en condiciones de uso conformes con las instrucciones. Antes de utilizar la máquina, lea y asimile el contenido de este manual. En su defecto, podría verse expuesto a lesiones y el equipo podría resultar dañado

Formación / informaciones:

- Familiarizarse con el uso correcto y los mandos antes de utilizar la máquina. Es conveniente saber detener el motor rápidamente.
- La máquina debe utilizarse siempre de acuerdo con las recomendaciones indicadas en el manual de instrucciones.
- No olvidar que el usuario es responsable de los accidentes o fenómenos peligrosos que ocurran a las demás personas o a sus bienes. Es su responsabilidad evaluar los riesgos potenciales del terreno a trabajar y tomar todas las precauciones necesarias para garantizar su seguridad, en particular en las pendientes, los suelos accidentados, resbaladizos o blandos.
- No permitir en ningún caso que los niños o las personas no familiarizadas con estas instrucciones utilicen la máquina. Las normativas locales pueden establecer una edad mínima del usuario de la máquina.
- No utilizar la máquina tras haber ingerido medicamentos o sustancias que puedan perjudicar la capacidad de reflejos y de vigilancia.
- Para utilizar la máquina, lleve equipos de protección apropiados, en concreto, calzado de seguridad, pantalones largos, gafas protectoras y un casco antirruídos.
- Utilizar la máquina para su uso previsto, es decir, el desbrozamiento. Cualquier otro uso puede resultar peligroso o provocar el deterioro de la máquina.

Preparación:

- Inspeccionar minuciosamente la zona en la que vaya a utilizarse la máquina y eliminar todos los objetos que puedan ser proyectados por la misma (piedras, cables, cristales, objetos de metal...)
- Antes de utilizar la máquina, realizar un control visual para asegurarse que los deflectores, cuchillas y/o los hilos y sus fijaciones, no estén usados ni estropeados. Reemplazar las piezas usadas o estropeadas por un reparador autorizado antes de una nueva utilización.
- Si la máquina está provista de un botón de parada del motor, mantener los cables eléctricos de parada del motor en buen estado de manera que se garantice la parada del motor. Verificar la ausencia de fugas de líquido (gasolina, aceite, etc.).
- No utilizar la máquina sin guardabarros o tapas de protección y asegurarse de que todos los dispositivos de fijación estén bien apretados.
- Antes de acometer el desbrozo de una parcela de terreno, delimitar el perímetro de zona peligrosa para terceros, en función de las indicaciones siguientes. Delimitar esta zona con ayuda de paneles, indicando la prohibición de penetrar en su interior durante la apertura de la obra. El alcance máximo de eventuales proyecciones de objetos puede llegar a 40 metros,

delimite el perímetro peligroso según el esquema contiguo.

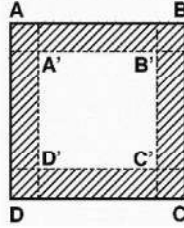

Perímetro de desbrozo = A' - B' - C' - D'

Perímetro de seguridad = A - B - C - D

Los pasillos de seguridad (zonas rayadas) deben tener una anchura mínima de 40 m.

Evitar desbrozar cerca de lugares habitados, de paso o de estacionamiento.

- No realizar la operación de desbrozamiento en ningún caso en presencia de terceros.

Atención, peligro, la gasolina es sumamente inflamable:

- Almacenar el carburante en recipientes especialmente previstos a este efecto. Llenar el depósito en el exterior únicamente y no fumar al realizar esta operación.
- No retirar en ningún caso el tapón del depósito de gasolina ni añadir gasolina mientras que el motor esté funcionando o esté caliente.
- Si se derrama gasolina por el suelo, no intentar arrancar el motor, sino alejar la máquina de esta zona y evitar provocar inflamaciones hasta que se hayan disipado los vapores de gasolina.
- Depositar la máquina en un lugar seco. No depositar la máquina en ningún caso en un local donde los vapores de gasolina puedan alcanzar una llama, una chispa o una fuente fuerte de calor.
- Colocar correctamente en su sitio los tapones del depósito y del alimentador de gasolina.
- Limitar la cantidad de gasolina en el depósito para reducir al mínimo las salpicaduras.
- No poner en funcionamiento el motor en un lugar viciado donde puedan acumularse los vapores de monóxido de carbono.
- El monóxido de carbono puede ser mortal. Asegurar una buena ventilación.

Uso:

- Arrancar el motor con precaución, respetando las instrucciones del fabricante y manteniendo los pies alejados de la(s) herramienta(s).
- Una vez puesto en marcha el motor, el operador no debe levantar la máquina, y la misma sólo puede inclinarse cuando la cuchilla de corte se encuentra del lado opuesto al del operador.
- Detener el motor cuando la máquina no esté bajo vigilancia.
- Caminar con la máquina, pero no correr con ella en ningún caso.
- Tirar de la máquina hacia uno mismo o invertir el sentido de la marcha (en caso de que esta opción esté disponible) con mucha precaución.
- Conservar la distancia de seguridad en relación con las herramientas rotativas, en función de la longitud del manillar.
- No colocar las manos ni los pies cerca de los elementos en rotación o debajo de ellos.
- En caso de:
 - vibración anómala,
 - bloqueo
 - problema de embrague,
 - choque con un objeto extraño,
 - deterioro del cable de parada del motor (según modelo),

Detener el motor inmediatamente (si el cable de parada del motor está cortado, accionar el mando del estérter, tal y como se describe en el § "arranque del motor" para detener el motor), dejar que la máquina se enfríe, desenchufar el cable de bujía, inspeccionar la máquina y ponerse en contacto con un reparador autorizado para que efectúe las reparaciones necesarias antes de volver a utilizar la máquina.

- Trabajar únicamente con la luz del día o con una luz artificial de buena calidad.
- No utilizar la máquina en pendientes superiores al 20%.
- No desbrozar nunca tirando de la máquina hacia sí.

- Trabajar las pendientes en sentido transversal, nunca en ascenso o en descenso.

- No parar ni arrancar bruscamente en una pendiente. Ralentizar en las pendientes y en las curvas cerradas para evitar cualquier balanceo o pérdida de control. Prestar especial atención en los cambios de dirección en las pendientes.

- En un terreno obstruido por la presencia de objetos o de restos naturales o traídos de otro lugar (rocas, troncos de árboles, restos metálicos, estacas, etc.): debe evitarse todo cuerpo extraño que pueda transformarse en proyectil peligroso o que pueda estropear la máquina.

- Atención a los riesgos de caída en terrenos inclinados y mojados.

- El uso de accesorios distintos de los recomendados puede hacer que la máquina sea peligrosa y ocasionar daños en la misma que no estarán cubiertos por la garantía.

Control / mantenimiento / almacenamiento:

- Detener el motor y desconectar la bujía antes de realizar cualquier operación de control, limpieza, cambio de herramientas (cuchilla de corte y/o hilo), ajuste o mantenimiento de la máquina.
- Detener el motor, desenchufar la bujía y utilizar guantes gruesos para cambiar la(s) herramienta(s).
- Mantener todas las tuercas y los tornillos apretados con el fin de garantizar unas condiciones de uso seguras.
- Para reducir los riesgos de incendio, mantener el motor, el silenciador y la zona de almacenamiento de gasolina libres de vegetación, exceso de grasa o cualquier otra materia susceptible de inflamarse.
- Ponerse en contacto con un reparador autorizado para que reemplace los silenciadores de escape defectuosos.
- No reparar las piezas. Reemplazar las piezas por piezas originales. Hacer reemplazar por un reparador autorizado antes de una nueva utilización.
- Por su seguridad, no modificar las características de la máquina. No modificar los ajustes de regulación de velocidad del motor ni utilizar el motor a una velocidad excesiva. Es esencial realizar un mantenimiento regular para garantizar la seguridad y el mantenimiento del nivel de rendimiento.
- Dejar que el motor se enfríe antes de guardar la máquina en un local.

Desplazamiento, manipulación y transporte:

- Toda acción en la máquina distinta del desbrozamiento debe efectuarse con las herramientas de corte desembragadas.
- El desplazamiento (aparte del realizado durante el desbrozamiento) debe efectuarse de acuerdo con las instrucciones del § "desplazamiento".
- Manipulación: no levantar la máquina solo. El peso de la máquina se indica en la placa de fabricante y al final de este manual. El mantenimiento debe realizarse como se describe en el § «mantenimiento».
- La carga y la descarga de la máquina en un remolque debe efectuarse utilizando una rampa de carga adaptada.
- Estibar correctamente la máquina para un transporte con total seguridad.
- El transporte debe efectuarse con el motor parado y la bujía desenchufada, utilizando un remolque. No utilizar ningún otro medio de transporte.

DEFINICIÓN DE PICTOGRAMAS



Mando de ajuste de altura de corte

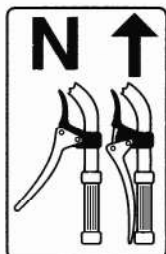

Mando de embrague de avance



Embrague del rotor mantenido

Mando de gas

(según motorización)

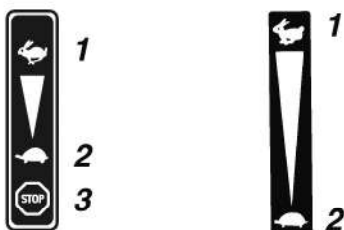

- 1 - Rápido
- 2 - Lento
- 3 - Parada



Alejar pies y manos, hoja rotativa, riesgo de corte

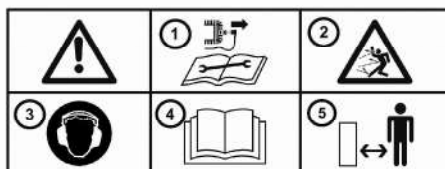

- 1 - Desconectar la bujía antes de realizar cualquier operación de mantenimiento o reparación.
- 2 - Hoja rotativa, atención a las proyecciones.
- 3 - Ponerse un casco antirruídos.
- 4 - Leer el manual de uso.
- 5 - Respetar las distancias de seguridad.



No tocar las superficies calientes.



Los gases de escape son peligrosos.
No utilizar en un lugar mal ventilado.



Apagar el motor antes de llenar el depósito.



Prohibido fumar, hacer o acercar fuego.

FR

EN

IT

ES

NL



Pictogramas presentes o no según el modelo de máquina.

INFORMACIÓN TÉCNICA

Modelo de máquina	RL460 B	Nivel de presión acústica en el puesto de conducción (EN12733 : 2001 / A1 : 2009)	dB(A)	84.5	
Peso	kg	127	Incertidumbre de la medida	dB(A)	1
Modelo de motor	950SERIES	Nivel de potencia acústica medida (EN12733 : 2001 / A1 : 2009)	dB(A)	95.3	
Potencia neta * para un régimen motor	KW tr/min	4.7 3600	Incertidumbre de la medida	dB(A)	1
Potencia neta	KW		Nivel de vibración en las manos del operador (EN12733 : 2001 / A1 : 2009)	m/s ²	4.7
Régimen motor nominal	tr/min	3300	Incertidumbre de la medida	m/s ²	2
Nivel de potencia acústica garantizado	dB(A)	98			

* La potencia del motor indicada en este documento es una potencia neta obtenida mediante pruebas de un motor de serie según la norma SAE J 1349 a una velocidad de rotación determinada. La potencia de otro motor de producción puede ser diferente a la de este valor indicado. La potencia real de un motor instalado en una máquina dependerá de diferentes factores: la velocidad de rotación, las condiciones de temperatura, la humedad, la presión atmosférica, el mantenimiento, y otros.

DESEMBALAJE Y MONTAJE

FR

EN

IT

ES

NL

NOTA: De acuerdo con su política de mejora continua, el constructor no garantiza contractualmente la integridad de este manual y se reserva el derecho de modificar, sin previo aviso, las especificaciones de sus máquinas.



Desembalaje



ATENCIÓN:
Un montaje inadecuado de esta desbrozadora podría provocar graves lesiones. Asegúrese de seguir al pie de la letra todas las instrucciones.



ATENCIÓN:
Vigilar de no cortar los cables y de no rayar la pintura de la máquina al cortar las aristas de la caja.

Rep.	Contenido de la caja
A	Funda con los avisos + piezas + bolsa de tornillería
B	Desbrozadora
C	Rejilla protectora



Montaje del manillar



Montaje de la rejilla protectora



Montaje aprietacables



Descripción de los elementos

- 1 - Palanca de embrague de la cuchilla
- 2 - Manillar
- 3 - Cáster de corte
- 5 - Rueda delantera pivotante
- 6 - Bujía de encendido
- 7 - Rejilla de escape
- 8 - Deflector lateral
- 9 - Tapón del depósito de gasolina
- 10 - Cuerda de arranque con repliegue automático
- 11 - Palanca del gas
- 12 - Palanca de embrague de avance
- 13 - Regulación de la altura de corte
- 14 - Variador de velocidad



Placa de identificación de la máquina

- A - Nombre y dirección del fabricante
- B - Tipología de la máquina
- C - Número de serie
- D - Potencia nominal
- E - Masa en kilogramos
- F - Modelo de la máquina
- G - Identificación CE
- H - Año de fabricación
- I - Designación comercial



Rueda delantera fija o pivotante

- A = Rueda delantera fija
- B = Rueda delantera pivotante.

PUESTA EN MARCHA DE LA MÁQUINA



Llenado de aceite y comprobación de nivel

- Comprobar el nivel de aceite del cárter del motor y rellenarlo si fuese necesario
- Rellenar la estructura del filtro de aire hasta la marca OIL LEVEL con el mismo aceite



Llenado de gasolina
Super, o sin plomo, o SP95 E 10



Abrir la llave del carburante



Poner el estérter en la posición A



Acelerador
Mover la palanca hacia:



Tirar del asa del lanzador



Una vez puesta en marcha la máquina, no moverse de la zona de seguridad



Estérter
Poner el estérter en la posición B

UTILIZACIÓN

Esta máquina está pensada para:

- Cortar hierba.
- Operaciones de desbrozado ligero (diámetro máx. del corte: 25 mm).

Esta máquina no está destinada a usos profesionales.



Marcha adelante



Respetar una zona de seguridad de 40 m de radio alrededor de la máquina.



Regulación de la altura de corte



Regulación de la velocidad de trabajo

- 1 = Trabajos densos
- 2 = Trabajos ligeros

FR

EN

IT

ES

NL

PARADA



Parada herramientas fresas

Soltar la manija de embrague



Parada motor

Poner el mecanismo del acelerador en:



Abrir la llave del carburante

CONTROLES HABITUALES

Antes de poner en marcha el motor, verifique los siguientes puntos:

- Que no haya tornillos ni pernos flojos o rotos
- Que no haya escapes de carburante y de aceite del motor
- La seguridad del entorno



Nivel de aceite motor limpio



Nivel de carburante suficiente



Comprobar la limpieza del filtro de aire y el nivel de aceite



No utilice disolventes inflamables para limpiar el elemento espumoso del filtro de aire

TRANSPORTE Y MANIPULACIÓN



Transporte



Parar el motor
Dejar enfriar la máquina
Desconectar la bujía



No levantar la máquina solo



Punto de estibo

MANTENIMIENTO DE LA CAJA DE CAMBIOS



La caja de cambios debe vaciarse cada 2 años o cada 100 horas con aceite 80W90.

FR

6.1

EN

A : Tapón de llenado

B : Nivel.

IT

ES

NL

VEILIGHEIDSINSTRUCTIES

Schenk bijzondere aandacht aan de aanwijzingen die worden voorafgegaan door de volgende vermeldingen:



OPGELET: geeft aan dat de kans op ernstige lichamelijke letsels groot is, en zelfs dat er sprake is van gevaar voor overlijden, als de instructies niet in acht worden genomen

WAARSCHUWING: geeft aan dat er een kans op lichamelijke letsels of beschadiging van de uitrusting bestaat, als de instructies niet in acht worden genomen



OPMERKING: verstrekt nuttige informatie

Dit teken maant u aan om voorzichtig te zijn tijdens bepaalde werkzaamheden

Neem bij problemen of voor vragen over de machine, contact op met een erkende dealer



OPGELET: de machine werd ontworpen om veilig en betrouwbaar te werken in gebruiksomstandigheden die in overeenstemming zijn met de instructies. Voordat u uw machine gebruikt, moet u de inhoud van deze handleiding lezen en opnemen. Doet u dat niet, dan kunt u gewond raken en kan de uitrusting schade oplopen

Opleiding / Voorlichting:

- Maak u vertrouwd met het juiste gebruik en de bedieningselementen, voordat u de machine gebruikt. Leer de motor snel stilleggen.
- De machine moet altijd worden gebruikt overeenkomstig de aanbevelingen in de instructiehandleiding.
- Denk eraan dat de gebruiker verantwoordelijk is voor ongevallen of gevaarlijke fenomenen waarbij andere personen of hun goederen betrokken zijn. De gebruiker is verantwoordelijk voor het juiste inschatten van de potentiële risico's van het te bewerken terrein en moet derhalve alle nodige voorzorgen nemen om zijn veiligheid te verzekeren, in het bijzonder hellingen, onregelmatige grond, glibberige grond of losse grond.
- Laat kinderen of personen die deze instructies niet kennen, de machine nooit gebruiken. In de plaatselijke voorschriften kan een minimumleeftijd voor de gebruiker bepaald zijn.
- Gebruik de machine niet na het innemen van geneesmiddelen of stoffen die ervoor bekendstaan het reactievermogen en de oplettendheid te doen afnemen.
- Om de machine te bedienen dient u gepaste beschermingsmiddelen te gebruiken zoals veiligheidsschoenen, een lange broek, een veiligheidsbril en een geluidwerende helm.
- Gebruik de machine voor de oorspronkelijke bestemming, te weten het bewerken van de bodem. Elk ander gebruik kan gevaarlijk blijken te zijn of de machine beschadigen.

Vorbereiding:

- Inspecteer zorgvuldig het terrein waarop de machine gebruikt moet worden en verwijder alle voorwerpen die door de machine zouden kunnen weggeslingerd (steentjes, draad, glas, metalen voorwerpen, enz...).
- Voor elk gebruik, altijd een visuele inspectie van de machine uitvoeren en controleren of de messen en/of vlegels niet versleten of beschadigd zijn. Laat alle beschadigde of versleten onderdelen door een erkende reparateur herstellen voor ieder nieuw gebruik.
- Als de machine is uitgerust met een stopknop, is het noodzakelijk om de elektrische kabels voor het stilleggen van de motor in goede staat te houden om een eventuele noodstop te garanderen. Ga na of er geen vloeistof lekt (benzine, olie, enz...).
- Gebruik de machine niet zonder spatborden of beschermkappen en vergewis u ervan dat alle vastzetinrichtingen goed vastzitten.
- Voordat u begint met een terrein van struikgewas te ontdoen, is het raadzaam om de perimeter van de

gevaarzone als volgt te omheinen en aan te duiden voor derden. Definieer de zone met panelen die verbieden om op het terrein te komen tijdens de duur van de werf. Het maximale bereik van geprojecteerde voorwerpen kan tot 40 meter bereiken, gelieve dus de gevaarzone te definiëren volgens het schema hiernaast.

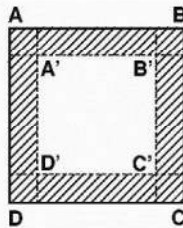

Perimeter van struikgewas ontginning = A' - B' - C' - D'

Veiligheidsperimeter = A - B - C - D

De veiligheidszone gangen (gestreepte zones) moeten een minimale breedte van 40m bedragen.

- Vermijd om struikgewas te verwijderen in de nabijheid van bebouwde plaatsen, en doorgang- of parkeergebieden.
- De machine nooit gebruiken bij aanwezigheid van derden.

Opgelet, gevaar: benzine is licht ontvlambaar:

- De brandstof opslagen in daarvoor speciaal voorziene reservoirs. De benzinetank uitsluitend buiten bijvullen en daarbij nooit roken.
- Verwijder nooit de dop van de benzinetank of voeg nooit benzine toe terwijl de motor draait of zolang de motor warm is.
- Is er benzine gemorst op de grond, probeer de motor dan niet te starten maar haal de machine weg uit die zone en probeer geen ontbranding te veroorzaken zolang de benzinedampen niet zijn opgetrokken.
- Sla de machine op een droge plaats op. Sla de machine nooit op in een ruimte waar de benzinedampen een vlam, een vonk of een sterke warmtebron zouden kunnen bereiken.
- De doppen van de brandstoftank correct vastdraaien.
- Beperk de hoeveelheid benzine in de tank om spatten tot een minimum te beperken.
- Laat de motor niet draaien in een afgesloten plaats waar de koolstofmonoxidedampen zich kunnen opstapelen.
- Koolstofmonoxide kan dodelijk zijn. Zorg voor een goede ventilatie.

Gebruik:

- De motor voorzichtig starten en hierbij de instructies van de fabrikant naleven en beide voeten op afstand houden van de werktuigen.
- Als de motor start mag de operator de machine niet heffen. Ook mag de machine niet schuin worden gehouden als de slijkant van het mes aan de tegenovergestelde kant is ten opzichte van de operator.
- Leg de motor stil wanneer de machine onbewaakt is.
- Stap met de machine, nooit rennen.
- Trek de machine heel voorzichtig naar u toe of draai heel voorzichtig de bewegingsrichting om (indien beschikbaar).
- Respecteer de veiligheidsafstand ten opzichte van de draaiende gereedschappen, die word aangegeven door de lengte van het stuur.
- Plaats uw handen of uw voeten niet vlak bij of onder draaiende elementen.
- In geval van:
 - abnormale trillingen,
 - blokkering,
 - probleem met de koppeling,
 - botsing met een vreemd voorwerp,
 - beschadiging van de kabel voor het stilleggen van de motor (volgens model),

De motor onmiddellijk stilzetten (als de motorkabel doorgesneden is, de bediening van de starter inschakelen zoals aangeduid in de § "motor starten" om de motor stil te zetten), de machine laten afkoelen, de draad van de bougie ontkoppelen, de machine controleren en pas opnieuw gebruiken nadat de noodzakelijke reparaties door een erkende reparateur uitgevoerd zijn

- Uitsluitend bij daglicht werken of bij een kunstlicht van goede kwaliteit.

- De machine niet gebruiken bij hellingen steiler dan 20%.
- De machine nooit bedienen door ze naar u trekken.
- Werk dwars op de hellingen, nooit naar boven of naar beneden.
- Nooit abrupt stoppen of starten als u zich op een helling bevindt. Op hellingen of in sterke bochten dient u te vertragen om de controle niet te verliezen of om niet om te slagen. Op hellingen dient u bijzonder voorzichtig te zijn als u van richting verandert.
- Op een terrein bezaaid met voorwerpen of natuurlijke of veroorzaakte afval (stenen, boomstronken, metalen afvalstukken, paaltjes, enz...): elk vreemd voorwerp kan een gevaarlijk projectiel worden en/of de machine beschadigen en moet derhalve vermeden worden.
- Pas op voor het vallen op hellende of natte bodems.
- Accessoires gebruiken die niet zijn aanbevolen, kan de machine gevaarlijk maken en aan uw machine schade toebrengen die niet zal worden gedekt door uw garantie.

Inspectie / onderhoud / opslag:

- De motor stilleggen en de bougie ontkoppelen voordat u begint met het inspecteren, schoonmaken of vervangen van een of meer gereedschappen (messen en/of vlegels), afstellen of onderhouden van de machine.
- Leg de motor stil, ontkoppel de bougie en gebruik dikke handschoenen om (het) (de) gereedschap(pen) te vervangen.
- Zorg ervoor dat alle moeren en schroeven altijd goed vastzitten, om veilige gebruiksomstandigheden te garanderen.
- Om brandrisico te voorkomen, moet u de motor, de geluiddemper en de opslagzone voor de benzine vrijhouden van plantenresten, overtalig vet, of elke andere ontvlambare stof of voorwerp.
- Indien defect, laat de geluiddemper van de uitlaat door een erkende reparateur vervangen.
- Repareer de onderdelen niet. Laat ze vervangen door originele onderdelen. Laat alle beschadigde of versleten onderdelen door een erkende reparateur herstellen voor ieder nieuw gebruik.
- Wijzig de kenmerken van uw machine niet voor uw eigen veiligheid. Wijzig de instellingen van het motortoerental niet en laat de motor niet draaien met een te hoog toerental. Het is van fundamenteel belang voor de veiligheid en het behoud van het prestatieniveau om de machine regelmatig te onderhouden.
- Laat de motor afkoelen voordat u de machine in een ruimte opbergt.

Verplaatsing, hantering, transport:

- Elke actie op de machine buiten het ontginnen moet uitgevoerd worden als de gereedschappen voor het maaien veilig losgekoppeld zijn.
- Het verplaatsen van de machine (buiten het ontginnen) moet uitgevoerd worden volgens de instructies van de § "verplaatsing"
- Hantering: hef de machine niet alleen op. Het gewicht van de machine staat aangeduid op het kenplaatje en in deze handleiding. Het hanteren wordt uitgevoerd zoals omschreven in de § "hantering".
- Laden en lossen van de machine in een aanhangwagen moet gebeuren aan de hand van een aangepaste laadbrug.
- Zet de machine correct vast, met het oog op een veilig transport.
- Het transport dient met een aanhangwagen te gebeuren en met een stilgelegde motor en een losgekoppelde bougie. Gebruik geen andere transportmiddelen.

FR

EN

IT

ES

NL

DEFINITIE VAN DE PICTOGRAMMEN

FR

EN

IT

ES

NL

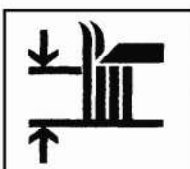

Bediening instelling
maaihoogte

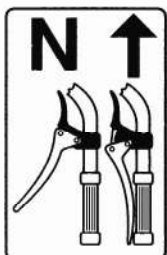

Bediening koppeling
vooruit



Koppeling rotor
gehandhaafd

Gasbediening

(volgens aandrijving)



1

2

3



1

2

1 - Snel
2 - Traag
3 - Stop



De voeten en handen uit
de buurt houden, het
draaiende mes zou
verwondingen kunnen
veroorzaken

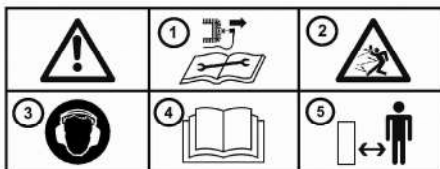

- 1 - De bougie loshalen voordat men onderhoudswerkzaamheden of reparaties gaat verrichten
- 2 - Draaiend mes, let op projecties
- 3 - Draag een geluidwerende helm
- 4 - De gebruikshandleiding lezen
- 5 - De veiligheidsafstanden in acht nemen.



Niet aan de warme
oppervlakken komen.



De uitlaatgassen zijn
gevaarlijk, niet gebruiken
in een niet naar behoren
geventileerde ruimte.



De motor uitzetten
voordat men brandstof
gaat bijvullen.



Verboden te roken, vuur
te maken of in de buurt
van vuur te brengen.



Deze pictogrammen zijn wel of niet aanwezig op de machine naar gelang het model.

TECHNISCHE GEGEVENS

Machinemodel	RL460 B	Geluidsdrukkniveau in de bestuurdersruimte (EN12733 : 2001 / A1 : 2009)	dB(A)	84.5
Gewicht	kg	127	Meetonzekerheid	dB(A)
Motormodel	950SERIES	Gemeten geluidsvermogensniveau (EN12733 : 2001 / A1 : 2009)	dB(A)	95.3
Nettovermogen *	kW	4.7	Meetonzekerheid	dB(A)
voor een motortoerental	tpm	3600	Sterkte van de trillingen aan de handen van de bestuurder (EN12733 : 2001 / A1 : 2009)	m/s ²
Nominaal vermogen	kW	3300	Meetonzekerheid	m/s ²
Nominaal motortoerental	tpm			4.7
Gegarandeerd geluidsvermogensniveau	dB(A)	98		2

* Het in dit document vermelde vermogen van de motor is een nettovermogen dat wordt verkregen door een seriemotor te testen volgens de norm SAE J 1349 bij een bepaalde draaisnelheid. Het vermogen van een andere productiemotor kan verschillen van die vermelde waarde. Het reële vermogen van een motor die is geïnstalleerd op een machine, zal afhangen van verschillende factoren zoals de draaisnelheid, de temperaturomstandigheden, de vochtigheidsomstandigheden, de luchtdrukstandigheden, de onderhoudsomstandigheden en andere.

UITPAKKEN / ASSEMBLEREN

OPMERKING: in een voortdurend streven naar verbetering benadrukt de fabrikant dat deze handleiding in haar geheel niet contractueel is, en behoudt de fabrikant zich het recht voor om de specificaties van de machines onaangekondigd te wijzigen.

Uitpakken 1.1

OPGELET:
Deze graskantmaaier verkeerd assembleren kan ernstige verwondingen tot gevolg hebben. Zorg ervoor dat u alle instructies zorgvuldig in acht neemt.

OPGELET:
Zorg ervoor dat u de kabels niet doorsnijdt of de verf van de machine niet beschadigt, wanneer u de doos opensnijdt.

Ref.	Inhoud van de doos
A	Etui handleidingen + onderdelen + zakje met bouten
B	Graskantmaaier
C	Beschermingsrooster

Montage van het stuur 1.2

Montage van het beschermingsrooster 1.3

Montage kabelklemmen 1.4

Beschrijving van de onderdelen 1.5

- 1 - Meskoppelingshendel
- 2 - Stuur
- 3 - Maaikast
- 5 - Draaiend voorwiel
- 6 - Ontstekingsbougie
- 7 - Ventilatirooster
- 8 - Laterale deflector
- 9 - Dop benzinetank
- 10 - Slinger met automatische oprolfunctie
- 11 - Gashendel
- 12 - Vooruitversnelling
- 13 - Regeling maaihoogte
- 14 - Versnellingspook

Kenplaatje van de machine 1.6

- A – Naam en adres van de bouwer
 B – Type van de machine
 C – Serienummer
 D – Nominaal vermogen
 E – Massa in kilogram
 F – Model van de machine
 G – CE-identificatie
 H – Bouwjaar
 I – Commerciële benaming

Voorwiel vast of draaiend 1.7

- A = Vast voorwiel
 B = Draaiend voorwiel.

FR

EN

IT

ES

NL

MACHINE STARTEN

Vullen met olie en het peil controleren 2.1

- Vul het motorcarter met olie en controleer het peil ervan
- Vul de luchtfilterkast tot aan de OIL LEVEL-markering met dezelfde olie

Vullen met benzine 2.2

Super of loodvrij of SP95 E 10

Open de benzinekraan 2.3

Zet de starter op de stand A 2.4

Versnelling 2.5

Zet de hendel op: 

Trek aan de handgreep van de trekstarter 2.6

! Blijf altijd in de veilige zone tijdens het starten van de machine

Starter 2.7

Zet de starter op de stand **B**

GEBRUIK

Deze machine is bestemd voor:

- Het maaien van gras.
- Het verwijderen van licht struikgewas (max. maaidiameter: 25 mm).

Deze machine is niet bestemd voor professioneel gebruik.



Vooruitrijden



Neem een veiligheidszone van 40 m rond de machine in acht.



Regeling maaihoogte



Regeling werksnelheid

1 = Zwaar werk
2 = Licht werk

FR

EN

IT

ES

NL

UITSCHAKELEN



Freestgereedschapen uitschakelen

Laat de koppelingshendel los



Motor stilleggen

Zet de versnellingsbediening op:



Sluit de benzinekraan

DAGELIJKSE CONTROLES

Controleer de volgende punten, voordat u de motor start:

- Afwezigheid van loszittende of kapotte bouten en moeren
- Afwezigheid van benzine- en motorolielekken
- Veiligheid van de omgeving



Geschikt motoroliepeil



Toereikend benzinepeil



Netheid van het luchtfilterelement en oliepeil



Gebruik geen ontvlambaar oplosmiddel om het element in schuimplastic van de luchtfilter te reinigen

VERPLAATSING EN BEHANDELING



Verplaatsing



Leg de motor stil
Laat de machine afkoelen
Koppel de bougie los



Hef de machine nooit alleen



Verankeringspunt

ONDERHOUD VERSNELLINGSBAK



6.1

De olie van versnellingsbak moet om de 2 jaar of om de 100 uur ververs worden en de olie moet worden vervangen door olie 80W90.

A : Vuldop.

B : Peil.

FR

EN

IT

ES

NL

- | | | |
|--|--|---|
| 1. ROQUES ET LECOEUR | 3. Ets Henri PUBERT SAS
ZI Pierre Brune
85110 CHANTONNAY
FRANCE | 5. 950SERIES |
| 2. ROQUES ET LECOEUR
50 rue de l'ancien port
76370 MARTIN EGLISE
FRANCE | 4. 5300**02** | 6. RL460 B |
| | | 7. 2006/42/CE : 17 mai 2006
2014/30/CE : 26 février 2014 |

Déclaration CE de conformité

Je, soussigné (13) (2) déclare par la présente que la machine décrite ci-dessous est conforme aux dispositions des Directives (7).

Description : Tondeuse à fléaux ; Fabricant (1) ; Modèle (4)

Type (5) ; Nom commercial (6) ; Numéro de série (15)

Personne autorisée à constituer le dossier technique (3)

Références aux normes harmonisées (8)

Niveau de puissance acoustique garantie (9)

Niveau de puissance acoustique mesurée (10)

Fait à (11) ; Date (12) ; Signataire (13) ; Signature (14)

Voir n° de série (15) en dernière page

Dichiarazione di conformità CE

Io sottoscritto (13) (2) dichiaro con la presente che la macchina descritta qui sotto è conforme alle disposizioni delle Direttive (7).

Descrizione: Tosaerba a flagelli; Produttore (1); Modello (4)

Tipo (5); Nome commerciale (6); Numero di serie (15)

Persona autorizzata a redigere il fascicolo tecnico (3)

Riferimento alle norme armonizzate (8)

Livello di potenza sonora garantita (9)

Livello di potenza sonora misurata (10)

Redatto a (11); Data (12); Firmatario (13); Firma (14)

Vedere n. di serie (15) all'ultima pagina

EG-verklaring van overeenstemming

Ik ondergetekende (13) (2) verklaar hierbij dat de hieronder beschreven machine in overeenstemming is met de bepalingen van de richtlijnen (7).

Beschrijving: Klepelmaaier; fabrikant (1); model (4)

Type (5); handelsnaam (6); serienummer (15)

Persoon die bevoegd is om het technische dossier samen te stellen (3)

Verwijzingen naar de geharmoniseerde normen (8)

Gegarandeerd geluidsvermogensniveau (9)

Gemeten geluidsvermogensniveau (10)

Opgemaakt te (11); datum (12); ondertekenaar (13); handtekening (14)

Zie seriennr. (15) op de laatste pagina

EC declaration of conformity

I, the undersigned (13) (2) hereby declare that the machine described below conforms to the provisions of the Directives (7)

Description: Flail mower; Manufacturer (1); Model (4)

Type (5); Commercial name (6); Serial number (15)

Person authorised to constitute the technical file (3)

References to harmonised standards (8)

Guaranteed acoustic power level (9)

Measured acoustic power level (10)

Signed in (11); Date (12); Signatory (13); Signature (14)

See serial No. (15) on last page

Declaración CE de conformidad

Yo, el abajo firmante (13) (2), declaro por la presente que la máquina aquí descrita cumple con las disposiciones de la Directiva de Máquinas (7)

Descripción: Segadora de martillos; Fabricante (1); Modelo (4)

Tipo (5); Nombre comercial (6); Número de serie (15)

Persona autorizada a constituir el expediente técnico (3)

Referencias a las normas armonizadas (8)

Nivel de potencia acústica garantizado (9)

Nivel de potencia acústica medida (10)

Hecho en (11); Fecha (12); Firmante (13); Firma (14)

El n° de serie (15) se encuentra en la última página.

8. NF EN ISO 14982 : Mai 2009
NF EN ISO 3744 : Février 2012

11. MARTIN EGLISE

14.



9. N/A

12. 20/03/2019

10. N/A

13. Jean-Pierre PUBERT



L'article 6 du chapitre II de la loi Hamon N°2014-344, du 17 mars 2014 (dont le décret est paru au J.O le 11/12/2014), instaure une obligation d'information et de fourniture relative à la disponibilité des Pièces Détachées.

*Concernant le produit (n° de série indiqué page suivante) dont vous venez de faire l'acquisition, nous avons informé l'ensemble des distributeurs agréés pour assurer la réparation de nos produits, que les Pièces Détachées (Hors Moteurs) indispensables à l'utilisation du produit seront **disponibles pendant 10 ans.***



(15)



■ www.roquesetlecoeur.com