

STIHL

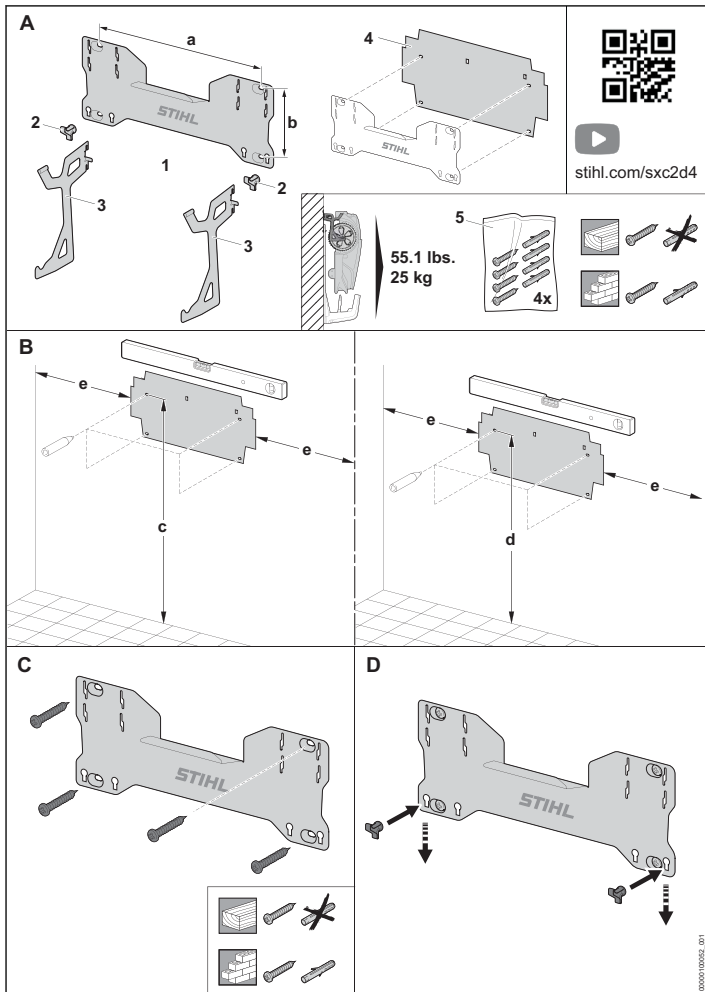

4 - 5	Instruction Manual	30 - 32	οδηγίες χρήσης
5 - 6	Manual de instrucciones	32 - 33	Kullanma talimatı
6 - 8	Notice d'emploi	33 - 34	操作说明书
8 - 9	Gebrauchsanleitung	34 - 35	取扱説明書
9 - 10	Uputa za uporabu	35 - 37	Instrukcja użytkowania
10 - 12	Skötselanvisning	37 - 38	Kasutusjuhend
12 - 13	Käyttöohje	38 - 39	Eksploataavimo instrukcija
13 - 14	Istruzioni d'uso	39 - 41	Ръководство за употреба
14 - 15	Betjeningsvejledning	41 - 42	Instrucțiuni de utilizare
15 - 17	Bruksanvisning	42 - 43	Uputstvo za upotrebu
17 - 18	Návod k použití	43 - 44	Navodilo za uporabo
18 - 19	Használati utasítás		
19 - 21	Instruções de serviço		
21 - 22	Návod na obsluhu		
22 - 23	Manual de instruções de serviços		
23 - 25	Handleiding		
25 - 26	Инструкция по эксплуатации		
26 - 27	Lietošanas instrukcija		
27 - 29	Інструкція з експлуатації		
29 - 30	Қолдану нұсқаулығы		





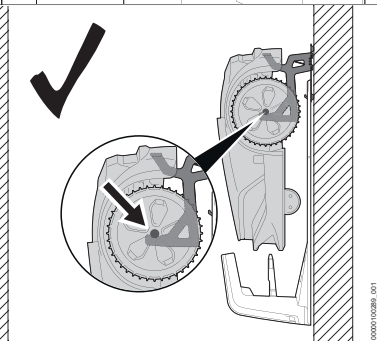
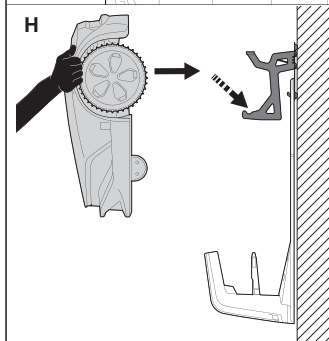
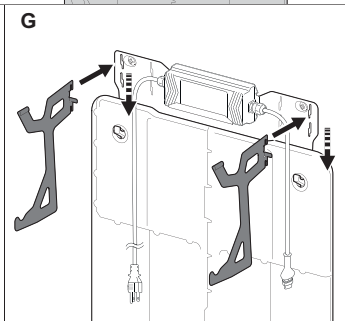
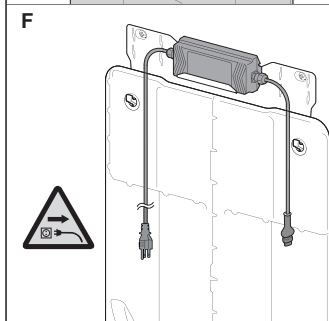
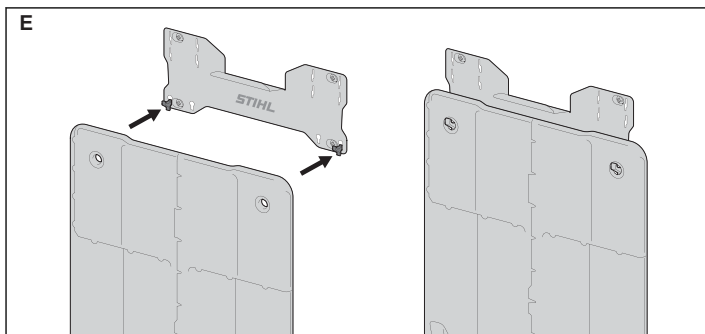

Introduction

Thank you for your purchase. The information contained in this manual will help you receive maximum performance and satisfaction from your STIHL product.

SAVE THIS MANUAL!



It is important that you read and observe the following information and warnings. Improper installation or operation can cause personal injury.



Read this instruction manual and the instruction manual of the STIHL iMOW thoroughly before use and periodically thereafter.

For further information, or if you do not understand any of the instructions in this manual, please contact your authorized STIHL servicing dealer.

SAVE THESE INSTRUCTIONS!

User Information

Main Parts



- 1) Wall-mounted bracket
- 2) Hooks (for docking station)
- 3) Holding plates (for iMOW)
- 4) Drilling template (inside the packaging)
- 5) Mounting kit (contains four screws and four screw-in anchors for masonry and brick)

Specifications





- Maximum load (iMOW, docking station, power supply, wall-mounted bracket): 55.1 lbs. (25 kg)
- Hole spacing length: a = 16 in. (40 cm)

- Hole spacing width: b = 5.9 in. (15 cm)

Mounting the Wall-Mounted Bracket

Before mounting, ensure that no electrical cables, pipes or other service lines are concealed behind the mounting surface.

To mount the bracket:

- ▶ Mount the bracket indoors or in an enclosed, dry area.
- ▶ Mount only to a suitable and secure surface.
- ▶ Align the bracket as shown in illustration  **B**. Mount with the following specifications:
 - Never mount the bracket higher than c = 47 in. (120 cm) above the ground.
 - Never mount the bracket lower than d = 38 in. (96 cm) above the ground.
 - Keep a minimum distance e = 3.5 in. (9 cm) to other walls or objects.
- ▶ Use the drilling template  **B**.
- ▶ Sink all four screws into a stud or appropriate structural support. Use appropriate screw-in anchors or other appropriate mounting devices if a wall stud is not available  **C**.
- ▶ A mounting kit is provided with the bracket.

Using the Wall-Mounted Bracket

The wall-mounted bracket is designed for storing an iMOW 5, 6, 7 or iMOW 5 EVO, 6 EVO, 7 EVO series robotic mower and its accompanying docking station and power supply only. Use for other purposes is not authorized. Clean the iMOW before mounting.

Never exceed the maximum load: 55.1 lbs. (25 kg).



WARNING

- To reduce the risk of short circuit and fire, never attempt to charge an iMOW while it is secured on the wall-mounted bracket.
 - Ensure that the iMOW is completely shut down and the docking station is unplugged before mounting.
- ▶ Secure the hooks by sliding them into the outer slots of the wall-mounted bracket, **D**.
- ▶ Hang the docking station, **E**.
- ▶ Place the power supply on the bracket, **F**.
Let the power supply cord hang to both sides.
- ▶ Hook the iMOW holding plates into the upper slots of the wall-mounted bracket, **G**.
- ▶ Hang the robotic mower by placing the mower axles on the holding plates, **H**.

Introducción

Gracias por su compra. La información contenida en este manual le ayudará a obtener el máximo rendimiento y satisfacción de su producto STIHL.

CONSERVE ESTE MANUAL



Es importante que lea y respete la información y las advertencias que figuran a continuación. La instalación o el funcionamiento inadecuados pueden causar lesiones corporales.



Lea detenidamente este manual de instrucciones y el de su robot cortacésped de STIHL antes de empe-

zar a usar los equipos, y periódicamente de allí en adelante.

Para obtener más información, o si no comprende alguna de las instrucciones incluidas en este manual, comuníquese con el concesionario de STIHL.

GUARDE ESTAS INSTRUCCIONES

Información del usuario

Piezas principales

A

- 1) Soporte de pared
- 2) Ganchos (para estación de carga)
- 3) Placas de sujeción (para robot cortacésped)
- 4) Plantilla de perforación (dentro del embalaje)
- 5) Kit de montaje (contiene cuatro tornillos y cuatro anclajes de pared roscados para mampostería y ladrillo)

Especificaciones

A



- Carga máxima (robot cortacésped, estación de carga, fuente de alimentación, soporte de pared): 55.1 lbs. (25 kg)
- Longitud del espacio entre agujeros: a = 16 pulg. (40 cm)
- Anchura del espacio entre agujeros: b = 5.9 pulg. (15 cm)

Montaje del soporte de pared

Antes del montaje, asegúrese de que no hay cables eléctricos, tuberías ni otras líneas de servicio ocultas tras la superficie de montaje.

Para montar el soporte:

- ▶ Monte el soporte en interiores o en un espacio cerrado y seco.





- ▶ Monte el equipo solo en una superficie adecuada y segura.
- ▶ Alinee el soporte como se muestra en la ilustración  **B**. Para el montaje, tenga en cuenta las siguientes especificaciones:
 - Nunca monte el soporte a más de $c = 47$ pulg. (120 cm) sobre el suelo.
 - Nunca monte el soporte a menos de $d = 38$ pulg. (96 cm) sobre el suelo.
 - Mantenga una distancia mínima $e = 3.5$ pulg. (9 cm) con respecto a otras paredes u objetos.
- ▶ Utilice la plantilla de perforación  **B**.
- ▶ Inserte los cuatro tornillos en un montante o en un apoyo estructural adecuado. Utilice anclajes de pared roscados adecuados u otros elementos de montaje adecuados si no hay montantes disponibles  **C**.
- ▶ Se proporciona un kit de montaje con el soporte.

Uso del soporte de pared

El soporte de pared está diseñado para almacenar solo un robot cortacésped iMOW de las series 5, 6 y 7 o iMOW de las series 5 EVO, 6 EVO y 7 EVO, y la estación de carga y la fuente de alimentación que lo acompañan. No se autoriza el uso para otros fines. Limpie el robot cortacésped antes de montarlo. Nunca exceda la carga máxima de 55.1 lbs. (25 kg).



ADVERTENCIA

- Para reducir el riesgo de cortocircuito e incendio, nunca intente cargar un robot cortacésped mientras esté asegurado en el soporte de pared.
 - Asegúrese de que el robot cortacésped esté completamente apagado y que la estación de carga esté desenchufada antes del montaje.
- ▶ Asegure los ganchos deslizándolos en las ranuras exteriores del soporte de pared,  **D**.
- ▶ Cuelgue la estación de carga,  **E**.
- ▶ Coloque la fuente de alimentación en el soporte,  **F**. Permita que el cable eléctrico cuelgue por ambos lados.
- ▶ Enganche las placas de sujeción del robot cortacésped en las ranuras superiores del soporte de pared,  **G**.
- ▶ Cuelgue el robot cortacésped colocando los ejes del cortacésped en las placas de sujeción,  **H**.

Préface

Merci beaucoup pour votre achat. Les informations contenues dans ce manuel vous aideront à obtenir une performance et une satisfaction maximales avec votre produit STIHL.

CONSERVEZ CE MANUEL!



Il est important que vous lisiez et observiez les informations et les avertissements suivants. Une installation ou une utilisation incorrecte peut entraîner des blessures.



Lisez attentivement ce mode d'emploi et le mode d'emploi de votre STIHL iMOW avant de l'utiliser et périodiquement par la suite.

Pour de plus amples informations ou si vous ne comprenez pas les instructions de ce manuel, veuillez votre distributeur agréé STIHL.

CONSERVEZ CES INSTRUCTIONS !

Information pour l'utilisateur

Pièces principales

A

- 1) Support pour montage mural
- 2) Crochets (pour station d'accueil)
- 3) Plaques d'appui (pour iMOW)
- 4) Modèle de perçage (à l'intérieur de l'emballage)
- 5) Kit de montage (contient quatre vis et quatre ancrages à visser pour la maçonnerie et la brique)

Spécifications



A

- Charge maximale (iMOW, station d'accueil, alimentation électrique, support mural) : 55,1 lbs. (25 kg)
- Longueur de l'espacement des trous : a = 16 in. (40 cm)
- Largeur de l'espacement des trous : a = 5,9 in. (15 cm)

Montage du support pour montage mural

Avant le montage, assurez-vous qu'aucun câble électrique, tuyau ou autre ligne de service n'est dissimulé derrière la surface de montage.

Pour monter le support :

- ▶ Installez le support à l'intérieur ou dans un endroit fermé et sec.
- ▶ Ne montez que sur une surface appropriée et sûre.
- ▶ Alignez le support comme illustré à l'illustration  B. Montez avec les spécifications suivantes :
 - Ne montez jamais le support à plus de c = 47 in. (120 cm) au-dessus du sol.
 - Ne montez jamais le support à moins de d = 38 in. (96 cm) au-dessus du sol.
 - Gardez une distance minimale e = 3,5 in. (9 cm) à d'autres murs ou objets.
- ▶ Utilisez le modèle de perçage  B.
- ▶ Enfoncez les quatre vis dans un goujon ou un support structurel approprié. Utilisez des ancrages à visser ou d'autres dispositifs de fixation appropriés si vous ne disposez pas d'un montant mural  C.
- ▶ Un kit de montage est fourni avec le support.

Utilisation du support mural

Le support mural est conçu pour le rangement d'un robot de tonte iMOW des séries 5, 6, 7 ou iMOW 5 EVO, 6 EVO, 7 EVO et de la station d'accueil et du bloc d'alimentation qui l'accompagnent uniquement. L'utilisation à d'autres fins n'est pas autorisée. Nettoyez l'iMOW avant de le monter. Ne dépassez jamais la charge maximale : 55,1 lbs. (25 kg).



AVERTISSEMENT

- Pour réduire les risques de court-circuit et d'incendie, n'essayez jamais de charger un iMOW lorsqu'il est fixé sur le support mural.
 - Vérifiez que l'iMOW est complètement éteint et que la station d'accueil est débranchée avant le montage.
- ▶ Fixez les crochets en les glissant dans les fentes extérieures du support mural, D.
- ▶ Accrochez la station d'accueil, E.
- ▶ Placez l'alimentation électrique sur le support, F.
Laissez pendre le cordon d'alimentation des deux côtés.
- ▶ Fixez les plaques de maintien de l'iMOW dans les fentes supérieures du support mural, G.
- ▶ Accrochez le robot de tonte en plaçant les essieux de la tondeuse sur les plaques de maintien, H.

Vorwort

Vielen Dank für Ihren Kauf. Die in diesem Handbuch enthaltenen Informationen helfen Ihnen dabei, die höchstmögliche Leistung und Zufriedenheit mit Ihrem STIHL Produkt zu erzielen.

BEWAHREN SIE DIESES HANDBUCH AUF!



Nachfolgende Gefahrenhinweise unbedingt lesen und beachten. Eine unsachgemäße Einrichtung oder Bedienung kann zu Personenschäden führen.



Lesen Sie diese Bedienungsanleitung und die Bedienungsanleitung des STIHL iMOW vor Gebrauch

und danach regelmäßig durch.

Für weitere Informationen oder wenn Sie eine der Anweisungen in dieser Anleitung nicht verstehen, wenden Sie sich bitte an den STIHL Ihres Vertrauens.

DIESE HINWEISE AUFBEWAHREN!

Benutzerinformation

Wichtige Bauteile

A

- 1) Wandbefestigung
- 2) Haken (für die Dockingstation)
- 3) Halteplatten (für den iMOW)
- 4) Bohrschablone (in der Verpackung)
- 5) Montageset (enthält vier Schrauben und vier Einschraubdübel für Mauerwerk und Ziegel)

Technische Daten

A









- Maximalgewicht (iMOW, Dockingstation, Netzteil, Wandhalterung): 55,1 lbs. (25 kg)
- Lochrasterlänge: a = 16 in. (40 cm) beträgt
- Lochrasterbreite: b = 5,9 in. (15 cm) beträgt

Wandhalterung montieren

Vor der Montage sicherstellen, dass keine Elektrokabel, Rohre oder andere Versorgungsleitungen hinter der Montagefläche verborgen sind.

Wandhalterung montieren:

- ▶ Wandhalterung im Innenbereich oder in einem geschlossenen, trockenen Bereich montieren.
- ▶ Wandhalterung nur auf einer geeigneten und sicheren Oberfläche montieren.

- ▶ Wandhalterung wie in Abbildung  **B** gezeigt ausrichten. Folgende Vorgaben bei der Montage einhalten:
 - Wandhalterung nicht höher als $c = 47$ in. (120 cm) über dem Boden montieren.
 - Wandhalterung nicht niedriger als $d = 38$ in. (96 cm) über dem Boden montieren.
 - Mindestabstand $e = 3,5$ in. (9 cm) zur Wand oder zu anderen Gegenständen einhalten.
- ▶ Bohrschablone  **B** verwenden.
- ▶ Alle vier Schrauben in eine feste Wandstruktur schrauben. Dübel oder andere geeignete Befestigungsvorrichtungen verwenden, wenn keine feste Wandstruktur vorhanden ist  **C**.
- ▶ Ein Montagesatz wird mit der Wandhalterung geliefert.
- ▶ Haken in die äußeren Schlitzlöcher der Wandhalterung einsetzen,  **D**.
- ▶ Dockingstation aufhängen,  **E**.
- ▶ Netzteil auf der Wandhalterung ablegen,  **F**.
Die Anschlussleitung hängt zu beiden Seiten herunter.
- ▶ Halter für den Mähroboter in die oberen Schlitzlöcher der Wandhalterung einsetzen,  **G**.
- ▶ Mähroboter an der Achse am Halter einhängen,  **H**.

Wandhalterung verwenden

Die Wandhalterung ist für die Aufbewahrung eines Mähroboters iMOW 5, 6, 7 oder iMOW 5 EVO, 6 EVO, 7 EVO und der dazugehörigen Dockingstation und Netzteil bestimmt. Die Wandhalterung darf nicht für andere Zwecke verwendet werden. Den Mähroboter vor der Aufbewahrung reinigen. Niemals das Höchstgewicht von 55,1 lbs. (25 kg) überschreiten.



WARNUNG

- Um das Risiko eines Kurzschlusses oder Brand zu verringern, den Mähroboter nicht in der Wandhalterung laden.
 - Vor der Aufbewahrung den Mähroboter vollständig ausschalten und die Dockingstation abbauen.

Predgovor

Zahvaljujemo na kupnji. Informacije sadržane u ovom priručniku pomoći će vam da postignete najbolju moguću učinkovitost i zadovoljstvo svojim STIHL proizvodom.

SPREMITE OVAJ PRIRUČNIKI



Obavezno pročitajte i poštujujte sljedeća upozorenja o opasnostima. Nepravilno postavljanje ili uporaba može dovesti do ozljeda.



Prije uporabe i redovito nakon toga pročitajte ove upute za uporabu i upute za uporabu STIHL iMOW.

Za više informacija ili ako ne razumijete neku od uputa u ovim uputama, obratite se svom pouzdanom trgovcu proizvođača STIHL.

SAČUVAJTE OVE UPUTE!

Informacije za korisnika/poslužitelja

Važni ugradbeni dijelovi



- 1) Zidni nosač
- 2) Kuka (za docking stanicu)
- 3) Potporne ploče (za iMOW)
- 4) Šablona za bušenje (u pakiranju)
- 5) Set za montažu (sadrži četiri vijka i četiri uvrtnе pričvrstnice za zidove i ciglu)

Tehnički podaci



A

- Maksimalna težina (iMOW, docking stanica, jedinica za napajanje, zidni nosač): 55,1 lbs. (25 kg)
- Duljina rastera rupa: a = 16 in. (40 cm) iznosi
- Širina rastera rupa: b = 5,9 in. (15 cm) iznosi

Montaža zidnog nosača

Prije montaže pobrinite se za to da nema skrivenih električnih kabela, cijevi ili drugih vodova napajanja iza montažne površine.

Montaža zidnog nosača:

- ▶ Montirajte zidni nosač u unutrašnjosti ili u zatvorenom, suhom prostoru.
- ▶ Montirajte zidni nosač samo na prikladnu i sigurnu površinu.
- ▶ Usmjerite zidni nosač kao što je prikazano na slici  B. Pridržavajte se sljedećih smjernica prilikom montaže:
 - Nemojte montirati zidni nosač više od c = 47 in. (120 cm) iznad poda.
 - Nemojte montirati zidni nosač niže od d = 38 in. (96 cm) iznad poda.
 - Održavajte minimalnu udaljenost od e = 3,5 in. (9 cm) od zida ili drugih predmeta.
- ▶ Upotrijebite šablonu za bušenje  B.
- ▶ Uvrnite sva četiri vijka u čvrstu strukturu zida. Upotrijebite zatike ili druge prikladne naprave za pričvršćivanje

ako čvrsta struktura zida ne postoji  C.





- ▶ Uza zidni nosač isporučuje se komplet za montažu.

Upotrijebite zidni nosač

Zidni nosač namijenjen je za pohranjivanje robotske kosilice iMOW 5, 6, 7 ili iMOW 5 EVO, 6 EVO, 7 EVO i pripadajuće docking stanice i jedinice za napajanje. Zidni nosač ne smije se upotrebljavati u druge svrhe. Očistite robotsku kosilicu prije spremanja. Nikada nemojte prekoračiti najveću dopuštenu masu od 55,1 lbs. (25 kg).



UPOZORENJE

- Kako biste smanjili rizik od kratkog spoja ili požara, nemojte puniti robotsku kosilicu u zidnom nosaču.
 - Prije spremanja robotske kosilice potpuno je isključite i uklonite docking stanicu.
- ▶ Gurnite kuke u vanjske utore zidnog nosača,  D.
- ▶ Objesite docking stanicu,  E.
- ▶ Postavite napajanje na zidni nosač,  F. Priključni vod visi s obje strane.
- ▶ Umetnite držač za robotsku kosilicu u gornje utore zidnog nosača,  G.
- ▶ Objesite robotsku kosilicu na osovinu na držač,  H.

Förord

Tack för ditt köp. Informationen i den här handboken hjälper dig att uppnå högsta möjliga prestanda och nöjdhet med din STIHL-produkt.

SPARA DENNA HANDBOKI



Läs igenom och ta hänsyn till säkerhetsanvisningarna nedan. Felaktig inställning eller hantering kan medföra personskador.



Läs igenom denna bruksanvisning och bruksanvisningen för STIHL robotgräsklippare före användning och sedan med regelbundna mellanrum.

För mer information eller om du inte förstår anvisningarna ska du kontakta en STIHL-återförsäljare.

SPARA DESSA ANVISNINGARI

Användarinformation

Viktiga komponenter

A

- 1) Väggfäste
- 2) Hakar (för dockningsstation)
- 3) Fästplattor (för robotgräsklippare)
- 4) Borrmall (i förpackningen)
- 5) Monteringssats (innehåller fyra skruvar och fyra pluggar för murverk och tegel)



Tekniska data

A

- Maxvikt (robotgräsklippare, dockningsstation, nätdel, väggållare): 55,1 lbs. (25 kg)
- Längden mellan fästhål är: $a = 16$ in. (40 cm)
- Bredden mellan fästhål är: $b = 5,9$ in. (15 cm)

Montera väggållaren

Säkerställ före monteringen att inga elkablar, rör eller andra försörjningsledningar är dolda bakom monteringsytan. Montera väggållaren:

- ▶ Montera hållaren inomhus eller i ett slutet, torrt område.
- ▶ Montera väggållaren endast på en lämplig och säker yta.
- ▶ Rikta in väggållaren så som visas på  B. Håll dig till följande specifikationer vid montering:
 - Montera inte väggållaren högre än $c = 47$ in. (120 cm) över marken.
 - Montera inte väggållaren lägre än $d = 38$ in. (96 cm) över marken.
 - Se till att hålla ett minsta avstånd på $e = 3,5$ in. (9 cm) i förhållande till väggen eller andra föremål.
- ▶ Använd borrmall  B.
- ▶ Skruva i alla fyra skruvar i en fast väggstruktur. Använd plugg eller andra lämpliga fästansordningar om det inte finns någon fast väggstruktur  C.
- ▶ En monteringsssats medföljer väggållaren.





Använda väggållare

Väggållaren är endast avsedd för förvaring av en robotgräsklippare iMOW 5, 6, 7 eller iMOW 5 EVO, 6 EVO, 7 EVO och tillhörande dockningsstation och nätdel. Väggållaren får inte användas för andra ändamål. Rengör robotgräsklipparen före förvaring. Överskrid aldrig den högsta tillåtna vikten på 55,1 lbs. (25 kg).



VARNING

- För att minska risken för kortslutning eller brand får du inte ladda robotgräsklipparen när den sitter i väggållaren.
 - Koppla från robotgräsklipparen helt och demontera dockningsstationen före förvaring.

- ▶ Sätt i krokarna i de yttre spåren på vägghållaren,  **D**.
- ▶ Häng upp dockningsstationen,  **E**.
- ▶ Placera nätdelen på vägghållaren,  **F**.
Anslutningskabeln hänger ner på båda sidorna.
- ▶ Sätt i hållaren för robotgräsklipparen i de övre spåren på vägghållaren,  **G**.
- ▶ Häng robotgräsklipparen på axeln på hållaren,  **H**.

- 4) Porausmalli (pakkauksessa)
- 5) Kiinnityssarja (sisältää neljä ruuvia ja neljä ruuvitappia muurausta ja tiiltä varten).

Tekniset tiedot



A

- Enimmäispaino (iMOW, telakointiasema, virtalähde, seinäkiinnike): 25 kg. (55,1 lbs)
- Reikäristikon pituus: a = 40 cm (16 tuumaa).
- Reikäristikon leveys: b = 5,9 in. (15 cm)

Seinäkiinnikkeen asentaminen

Ennen asennusta varmista, ettei asennuspinnan takana ole sähkökaapeleita, putkia tai muita syöttöjohtoja.

Seinäkiinnikkeen asentaminen:

- ▶ Asenna seinäkiinnike sisätiloihin tai suljettuun, kuivaan tilaan.
- ▶ Asenna seinäkiinnike vain sopivalle ja turvalliselle pinnalle.
- ▶ Kohdistä seinäkiinnike kuvan  **B** mukaisesti. Huomioi seuraavat tiedot asennuksessa:
 - Älä asenna seinäkiinnikettä korkeammalle kuin c = 120 cm (47 in) lattian yläpuolella.
 - Älä asenna seinäkiinnikettä alemmas kuin d = 96 cm (38 in) lattian yläpuolelle.
 - Säilytä vähimmäisetäisyys e = 9 cm (3,5 in) seinästä tai muista esineistä.
- ▶ Käytä porausmallia  **B**.
- ▶ Ruuvaa kaikki neljä ruuvia kiinteään seinärakenteeseen. Käytä kiinnitystulppia tai muita sopivia kiinnityslaitteita, jos kiinteää seinärakennetta ei ole  **C**.
- ▶ Seinäkiinnikkeen mukana toimitetaan asennussarja.

Alkusanat

Kiitos ostoksestasi. Tämän käyttöohjeen sisältämät tiedot auttavat sinua saavuttamaan parhaan mahdollisen käyttötehön ja tyytyväisyyden STIHL-tuotteeseen.

SÄILYTÄ TÄMÄ KÄYTTÖOHJE!



Lue ja noudata ehdottomasti seuraavia turvallisuusohjeita. Virheellinen asennus tai käyttö voi aiheuttaa henkilövahinkoja.



Lue tämä käyttöohje ja STIHL iMOW -ruohonleikkuurobotin käyttöohjeet säännöllisesti ennen käyttöä ja käytön jälkeen.

Jos haluat lisätietoja tai jos et ymmärrä jotakin tämän käyttöohjeen ohjeista, ota yhteyttä omaan luotettavaan STIHL-erikoisliikkeeseen.

SÄILYTÄ NÄMÄ OHJEET!

Tietoja käyttäjille

Tärkeät rakenneosat

A

- 1) Seinäkiinnitys
- 2) Koukku (telakointiasemaa varten)
- 3) Tartuntalevyt (iMOWia varten)

Seinäkiinnikkeen käyttäminen

Seinäkiinnike on tarkoitettu iMOW 5, 6, 7 tai iMOW 5 EVO, 6 EVO, 7 EVO -saran ruohonleikkuurobotin ja siihen liittyvän telakointiaseman ja virtalähteen säilyttämiseen. Seinäkiinnikettä ei saa käyttää muuhun tarkoitukseen. Puhdista ruohonleikkuurobotti ennen sen säilytystä. Älä koskaan ylitä 25 kg:n (55,1 lbs) enimmäispainoa.



VAROITUS

- Älä lataa ruohonleikkuurobottia seinäkiinnikkeessä oikosulun tai tulipalon vaaran vähentämiseksi.
 - Sammuta ruohonleikkuurobotti kokonaan ennen säilytystä ja irrota telakointiasema.
- ▶ Aseta koukut seinäkiinnikkeen ulompiin koloihin, **D**.
- ▶ Telakointiaseman ripustaminen, **E**.
- ▶ Aseta virtalähde seinäkiinnikkeeseen, **F**.
Liitoskaapeli riippuu alaspäin molemmin puolin.
- ▶ Aseta ruohonleikkurobotin pidike seinäkiinnikkeen ylempiin aukkoihin, **G**.
- ▶ Ripusta ruohonleikkuurobotti pidikkeessä olevaan akseliin, **H**.

Premessa

Grazie per l'acquisto. Le informazioni contenute in questo manuale aiutano a ottenere la massima resa possibile e soddisfazione con il prodotto STIHL acquistato.

CONSERVARE QUESTO MANUALE!



Leggere e osservare assolutamente le seguenti avvertenze sui pericoli. Una configurazione o un

utilizzo irregolare può causare lesioni alle persone.



Leggere le presenti istruzioni d'uso e le istruzioni d'uso dell'iMOW STIHL prima dell'uso e regolarmente ad ogni utilizzo successivo.

Per ulteriori informazioni o se non si comprendono le indicazioni contenute nelle istruzioni, rivolgersi al proprio rivenditore STIHL di fiducia.

CONSERVARE LE PRESENTI AVVERTENZE!

Informazioni per l'utente

Componenti principali

A

- 1) Fissaggio alla parete
- 2) Gancio (per docking station)
- 3) Piastre di fermo (per iMOW)
- 4) Dima di foratura (nella confezione)
- 5) Kit di montaggio (contiene quattro viti e quattro tasselli filettati per muratura e mattoni)

Dati tecnici



A

- Peso massimo (iMOW, docking station, alimentatore, supporto per parete): 25 kg
- Lunghezza griglia di foratura:
a = 40 cm
- Larghezza griglia di foratura:
b = 15 cm

Montaggio del supporto a parete

Prima del montaggio, accertarsi che dietro la superficie di montaggio non siano nascosti cavi elettrici, tubi o altre condotte di alimentazione.

Montaggio del supporto a parete:





- ▶ Montare il supporto a parete all'interno o in un locale chiuso e asciutto.
- ▶ Montarlo soltanto su una superficie idonea e sicura.
- ▶ Allineare il supporto a parete come mostrato nella figura  **B**. Rispettare le seguenti indicazioni per il montaggio:
 - Non montare il supporto a un'altezza superiore a $c = 120$ cm dal pavimento.
 - Non montare il supporto a un'altezza inferiore a $d = 96$ cm dal pavimento.
 - Mantenere una distanza minima $e = 9$ cm dalla parete o da altri oggetti.
- ▶ Utilizzare la maschera di foratura  **B**.
- ▶ Avvitare tutte e quattro le viti in una struttura a parete solida. Utilizzare tasselli o altri dispositivi di fissaggio idonei, se non è disponibile una struttura a parete  **C**.
- ▶ Con il supporto a parete è fornito anche un kit di montaggio.

Utilizzo del supporto a parete

Il supporto a parete è studiato per riporre un robot rasaerba iMOW 5, 6, 7 o iMOW 5 EVO, 6 EVO, 7 EVO, insieme alla relativa docking station e all'alimentatore. Non è consentito usare il supporto a parete per altri scopi. Pulire il robot rasaerba prima di riporlo. Non superare mai il peso massimo di 25 kg.



AVVERTENZA

- Per ridurre il rischio di cortocircuito o incendio, non caricare il robot rasaerba nel supporto a parete.
 - Prima di riporre il robot rasaerba, spegnerlo completamente e smontare la docking station.
- ▶ Inserire i ganci nella fessura esterna del supporto a parete,  **D**.
- ▶ Agganciare la docking station,  **E**.
- ▶ Riporre l'alimentatore sul supporto a parete,  **F**.
Il cavo di collegamento rimane appeso su entrambi i lati.
- ▶ Inserire i sostegni per il robot rasaerba nelle fessure superiori del supporto a parete,  **G**.
- ▶ Agganciare il robot rasaerba all'asse del sostegno,  **H**.

Forord

Mange tak for dit køb. Oplysningerne i denne håndbog hjælper dig med at få den bedst mulige ydelse og tilfredshed ud af dit STIHL-produkt.

GEM DENNE HÅNDBOG!



Læs og følg altid nedenstående fareanvisninger.

Ukorrekt opsætning eller betjening kan medføre personskader.



Læs denne betjeningsvejledning og betjeningsvejledningen til STIHL iMOW før brug og derefter regelmæssigt.

Henvend dig til STIHL for at få yderligere informationer, eller hvis du ikke forstår anvisningerne i denne vejledning.

OPBEVAR DENNE HENVISNING!

Brugerinformation

Vigtige komponenter

A

- 1) Vægmontering
- 2) Krog (til dockingstationen)
- 3) Holdeplade (til iMOW)
- 4) Boreskabelon (i pakken)
- 5) Montagesæt (indholder fire skruer og fire dyvler til murværk og tegl)

Tekniske data

A

- Maksimalvægt (iMOW, dockingstation, netdel, vægholder): 55,1 lbs. (25 kg)
- Hulgitterlængde: a = 16 in. (40 cm)
- Hulgitterbredde: b = 5,9 in. (15 cm)

Montering af vægholder

Sørg før monteringen for, at der ikke er nogen skjulte elkabler, rør eller andre forsyningsledninger bag monteringsfladerne.

Montering af vægholder:

- ▶ Monter vægholderen indendørs eller i et lukket, tørt område.
- ▶ Monter kun vægholderen på en egnet og sikker overflade.
- ▶ Positionér vægholderen som på figur

 B. Angivelserne for monteringen omfatter:

- Monter aldrig vægholderen mere end c = 47 in. (120 cm) over gulvet.
- Monter aldrig vægholderen lavere end d = 38 in. (96 cm) over gulvet.
- Overhold en minimumafstand på e = 3,5 in. (9 cm) til væggen eller andre genstande.
- ▶ Anvend boreskabelon  B.

- ▶ Skru alle fire skruer ind i en fast vægstruktur. Anvend dyvler eller andre egnede fastgørelsesanordninger, hvis der ikke er en fast vægstruktur  C.
- ▶ Der leveres et montagesæt sammen med vægholderen.

Anvendelse af vægholder

Vægholderen er udelukkende lavet til at opbevare en robotplæneklipper af modellen iMOW 5, 6, 7 eller iMOW 5 EVO, 6 EVO, 7 EVO og den tilhørende dockingstation og netdel. Vægholderen må ikke anvendes til andre formål. Rengør robotplæneklipperen før opbevaring. Maksimumvægten på 55,1 lbs. (25 kg) må aldrig overskrides.



ADVARSEL

- For at mindske risikoen for kortslutning eller brand må robotplæneklipperen ikke oplades i vægholderen.
 - Før opbevaring skal robotplæneklipperen slukkes helt, og dockingstationen skal demonteres.
- ▶ Sæt krogene ind i den yderste slids af vægholderen,  D.
- ▶ Hæng dockingstationen op,  E.
- ▶ Læg netdelen på vægholderen,  F. Tilslutningsledningen hænger ned til begge sider.
- ▶ Sæt holderen til robotplæneklipperen ind i den øverste slids af vægholderen,  G.
- ▶ Hæng robotplæneklipperen på holderens akse,  H.

Forord

Takk for kjøpet. Informasjonen i denne håndboken hjelper deg med å få høyest mulig ytelse og glede av STIHL-produktet ditt.

TA VARE PÅ DENNE HÅNDBOKEN!



Les og følg følgende advarsler. Feil konfigurasjon eller betjening kan føre til personskader.



Les gjennom denne bruksanvisningen og bruksanvisningen til STIHL iMOW før bruk, og deretter med jevne mellomrom.

For ytterligere informasjon eller hvis du ikke forstår instruksjonene i denne håndboken, kan du kontakte en STIHL-forhandler.

OPPBEVAR DENNE ANVISNINGEN!

Brukerinformasjon

Viktige komponenter

A

- 1) Veggfeste
- 2) Krok (til dockingstasjonen)
- 3) Holdeplater (til iMOW)
- 4) Boremal (i emballasjen)
- 5) Monteringssett (inneholder fire skruer og fire dybler til murverk og murstein)

Tekniske data

A

- Maksvekt (iMOW, dockingstasjon, nettdel, veggholder): 55,1 lbs. (25 kg)
- Lengde på hullmønster: a = 16 in. (40 cm)
- Bredde på hullmønster: b = 5,9 in. (15 cm)

Montere veggholderen

Før montering må du sørge for at ingen elektriske kabler, rør eller andre serviceledninger er skjult bak monteringsoverflaten.

Montere veggholderen:

- ▶ Monter veggholderen inne eller i et lukket, tørt område.

- ▶ Monter veggholderen kun på et egnet og sikker underlag.
- ▶ Juster veggholderen som vist på illustrasjonen B. Følg disse retningslinjene ved monteringen:
 - Monter veggholderen aldri høyere enn c = 47 in. (120 cm) over gulvet.
 - Monter veggholderen aldri lavere enn d = 38 in. (96 cm) over gulvet.
 - Overhold en minsteavstand på e = 3,5 in. (9 cm) til veggen eller andre gjenstander.
- ▶ Bruk boremalen B.
- ▶ Skru alle de fire skruene inn i en fast veggstruktur. Bruk plugg eller andre egnede festeanordninger dersom ingen fast veggstruktur foreligger C.
- ▶ Det følger med et monteringssett med veggholderen.



Bruk veggholderen

Veggholderen er ment for oppbevaring av en robotgressklipper i serien iMOW 5, 6, 7 eller iMOW 5 EVO, 6 EVO, 7 EVO samt den tilhørende dockingstasjonen. Veggholderen må ikke brukes til andre formål. Rengjør robotgressklipperen før den oppbevares. Maksvekten på 55,1 lbs. (25 kg) må aldri overskrides.



ADVARSEL

- For å redusere risikoen for en kortslutning eller brann, må ikke robotgressklipperen lades i veggholderen.
 - Før oppbevaring må robotgressklipperens slås av fullstendig og dockingstasjonen demonteres.
- ▶ Sett kroken inn i den ytre slissen til veggholderen, D.
- ▶ Heng opp dockingstasjonen, E.

- ▶ Legg nettdelen ned på veggholderen,  **F**.
Tilkoblingsledningen henger ned på begge sidene.
- ▶ Sett holderen til robotgressklipperen inn i den øverste slissen til veggholderen,  **G**.
- ▶ Hekt robotgressklipperen på akslen til holderen,  **H**.

- 5) Montážní sada (obsahuje čtyři šrouby a čtyři šroubovací hmoždinky pro zdvo a cihly)

Technická data



A

- Maximální hmotnost (robotická sekačka, dobíjecí stanice, síťový zdroj, nástěnný držák): 55,1 libry. (25 kg)
- Délka rastru otvorů: a = 16 palců. (40 cm) čini
- Šířka rastru otvorů: b = 5,9 palce. (15 cm) čini

Montáž nástěnného držáku

Před montáží se ujistěte, že za montážní plochou nejsou skryté žádné elektrické kabely, trubky nebo jiná napájecí vedení.

Montáž nástěnného držáku:

- ▶ Namontujte nástěnný držák ve vnitřním prostoru nebo v uzavřeném, suchém prostoru.
- ▶ Namontujte nástěnný držák pouze na vhodnou a bezpečnou plochu.
- ▶ Nástěnný držák vyrovnejte podle záznamu na obrázku  **B**. Při montáží dodržte následující zadání:
 - Nemontujte nástěnný držák výš než c = 47 palců (120 cm) nad zemí.
 - Nemontujte nástěnný držák niž než d = 38 palců (96 cm) nad zemí.
 - Dodržte minimální vzdálenost e = 3,5 palce (9 cm) od stěny nebo jiných předmětů.
- ▶ Použijte vrtací šablonu  **C**.
- ▶ Všechny čtyři šrouby namontujte do pevné stěnové struktury. Pokud není k dispozici pevná stěnová struktura, použijte hmoždinky nebo jiné vhodné upevňovací přípravky  **C**.

Úvod

Děkujeme za Váš nákup. Informace uvedené v této příručce Vám pomohou k tomu, abyste se svým výrobkem STIHL docílili maximálního výkonu a spokojenosti.

TUTO PŘÍRUČKU SI ULOŽTE!



Přečtěte si bezpodmínečně níže uvedená upozornění a dodržujte je. Nesprávná instalace nebo obsluha může způsobit škody na zdraví osob.



Přečtěte si tento návod k použití a návod k použití robotické sekačky STIHL před jejím použitím a poté jej pročítejte pravidelně.

Pro další informace, nebo pokud instrukcím v tomto návodu nerozumíte se laskavě obraťte na odborného prodejce výrobků STIHL, kterému důvěřujete.

TYTO POKYNY JE TŘEBA SI ULOŽITI

Informace pro uživatele

Důležité konstrukční prvky

A





- 1) Upevnění na stěnu
- 2) Háč (pro dobíjecí stanici)
- 3) Přídržné desky (pro robotickou sekačku)
- 4) Vrtací šablona (v obalu)

- ▶ Montážní sada se dodává s nástěnným držákem.

Použití nástěnného držáku

Nástěnný držák je určen k uskladnění robotické sekačky iMOW 5, 6, 7 nebo iMOW 5 EVO, 6 EVO, 7 EVO a příslušné dobíjecí stanice a síťového zdroje. Nástěnný držák nesmí být používán k jiným účelům. Před uskladněním robotickou sekačku vyčistěte. Nikdy nepřekračujte maximální hmotnost 55,1 libry (25 kg).

VAROVÁNÍ

- Za účelem snížení rizika zkratu nebo požáru nenabíjejte robotickou sekačku v nástěnném držáku.
 - Před uskladněním robotickou sekačku úplně vypněte a demontujte dobíjecí stanici.
- ▶ Zavěste háky do vnějších výřezů nástěnného držáku,  **D**.
- ▶ Zavěste dobíjecí stanici,  **E**.
- ▶ Odložte síťový zdroj do nástěnného držáku,  **F**.
Přípojavací kabel visí z obou stran dolů.
- ▶ Držák pro robotickou sekačku zasadíte do horních výřezů nástěnného držáku,  **G**.
- ▶ Zavěste robotickou sekačku za nápravu na držák,  **H**.

Előszó

Köszönjük a vásárlást. A jelen kézikönyvben található információk segítenek Önnek abban, hogy a STIHL termékével a lehető legnagyobb teljesítményt és elégedettséget érje el.

ŐRIZZE MEG EZT A KÉZIKÖNYVET!



A következő figyelmeztetéseket feltétlenül olvassa el és tartsa be. A helytelen beállítás vagy működés személyi sérülést okozhat.



Használat előtt, majd rendszeresen olvassa el ezt a kezelési útmutatót és a STIHL iMOW kezelési útmutatóját.

További információkért, vagy ha nem érti a jelen kézikönyvben található utasításokat, kérjük, forduljon a helyi STIHL-hez.

ŐRIZZE MEG EZT A HASZNÁLATI ÚTMUTATÓT!

Felhasználói információ

Fontos szerkezeti elemek

A

- 1) Falra szerelhető
- 2) Kampó (a dokkolóállomáshoz)
- 3) Tartólemezek (az iMOW-hoz)
- 4) Fúrósablon (a csomagban)
- 5) Szerelőkészlet (négy csavart és négy csavaros dübeleket tartalmaz falazathoz és téglához)

Műszaki adatok









A

- Maximális súly (iMOW, dokkolóállomás, tápegység, fali tartó): 55,1 lbs. (25 kg)
- Az osztás hossza: a = 16 in. (40 cm)
- Az osztás szélesség: b = 5,9 in. (15 cm)

A fali tartó felszerelése

A felszerelés előtt győződjön meg arról, hogy a szerelési felület mögött nem rejtőznek elektromos kábelek, csövek vagy egyéb tápvezetékek.

A fali tartó felszerelése:

- ▶ Szerelje fel a fali tartót beltérben vagy zárt, száraz helyen.
- ▶ A fali tartót csak megfelelő és biztonságos felületre szerelje fel.
- ▶ A fali tartót úgy állítsa be, ahogyan az  **B** ábrán szerepel. Tartsa be a következő előírásokat a felszerelésnél:
 - Ne szerelje a fali tartót c = 47 in. (120 cm-nél) magasabban a padló fölé.
 - Ne szerelje a fali tartót d = 38 in. (96 cm-nél) alacsonyabban a padló fölé.
 - Tartson minimális távolságot e = 3,5 in (9 cm) a faltól vagy más tárgytól.
- ▶ Használjon fúrósablont  **B**.
- ▶ Csavarozza mind a négy csavart szilárd falszerkezetbe. Használjon dübeleket vagy más megfelelő rögzítő eszközöket, ha nem áll rendelkezésre szilárd falszerkezet  **C**.
- ▶ A fali tartóhoz rögzítőkészletet mellékelünk.
- ▶ Rögzítse a kampókat a fali tartó külső nyílásaiba csúsztatva,  **D**.
- ▶ Akassza fel a dokkolóállomást,  **E**.
- ▶ Helyezze a tápegységet a fali tartóra,  **F**.
A csatlakozóvezeték mindkét oldalon lóg.
- ▶ Helyezze be a robotfűnyíró tartóját a fali tartó felső nyílásaiba csúsztatva,  **G**.
- ▶ Akassza a robotfűnyírót a tartón található teneglyre,  **H**.

Prefácio

Muito obrigado pela sua compra. As informações contidas neste manual ajudá-lo(a)-ão a tirar o máximo rendimento e alcançar a maior satisfação possível com o seu produto STIHL.

GUARDE ESTE MANUAL!



Ler e observar imprescindivelmente as indicações seguintes referentes aos perigos. A configuração ou utilização incorreta pode causar danos pessoais.



O presente manual de instruções e o manual de instruções do robô cortador de relva STIHL devem ser lidos antes da utilização e, mais tarde, consultados regularmente.

Para obter mais informações ou caso não entenda uma das indicações dadas nas presentes instruções, consulte o concessionário especializado STIHL da sua confiança.

GUARDE ESTAS INDICAÇÕES!

Informação de utilização

Peças importantes



Használjon fali tartót

A fali tartó az iMOW 5, 6, 7 vagy iMOW 5 EVO, 6 EVO, 7 EVO robotfűnyíró és a hozzá tartozó dokkolóállomás és tápegység tárolására szolgál. A fali tartó más célra nem használható. Tárolás előtt tisztítsa meg a robotfűnyírót. Soha ne lépje túl az 55,1 lbs. (25 kg) maximális súlyt.



FIGYELMEZTETÉS

- A rövidzárlat vagy tűzveszély csökkentése érdekében ne töltsen a robotfűnyírót a fali tartóban.
 - A tárolás előtt a robotfűnyírót teljesen ki kell kapcsolni és a dokkolóállomást le kell szerelni.

- 1) Fixação de parede
- 2) Gancho (para a estação de carga)
- 3) Placas de retenção (para o robô cortador de relva)
- 4) Gabarito de perfuração (dentro da embalagem)
- 5) Conjunto de montagem (contém quatro parafusos e quatro conectores excêntricos frontais para alvenaria e tijolo)

Dados técnicos

A



- Peso máximo (robô cortador de relva, estação de carga, fonte de alimentação, suporte de parede): 55,1 lbs. (25 kg)
- Comprimento entre furos: $a = 16$ in. (40 cm)
- Largura entre furos: $b = 5,9$ in. (15 cm)

Montar o suporte de parede

Antes de proceder à montagem, assegurar-se de que não existem cabos elétricos, canos ou outras linhas de alimentação na parede atrás da área de montagem.

Montar o suporte de parede:

- ▶ Montar o suporte de parede num recinto fechado ou numa área fechada e seca.
- ▶ A montagem do suporte de parede só deve ser efetuada numa superfície apropriada e segura.
- ▶ Alinhar o suporte de parede conforme ilustrado na figura  B. Observar os seguintes requisitos de montagem:
 - Não montar o suporte de parede a uma altura superior a $c = 47$ in. (120 cm) acima do solo.



- Não montar o suporte de parede a uma altura inferior a $d = 38$ in. (96 cm) acima do solo.
- Manter uma distância mínima de $e = 3,5$ in. (9 cm) em relação à parede ou outros objetos.
- ▶ Usar o gabarito de perfuração  B.
- ▶ Enroscar quatro parafusos numa estrutura de parede sólida. Usar buchas ou outros dispositivos de fixação adequados sempre que não exista uma estrutura de parede sólida  C.
- ▶ O suporte de parede é fornecido juntamente com um conjunto de montagem.



Utilizar suporte de parede

O suporte de parede destina-se a acomodar um robô cortador de relva das séries iMOW 5, 6, 7 ou iMOW 5 EVO, 6 EVO, 7 EVO e a respetiva estação de carga e fonte de alimentação. O suporte de parede não pode ser usado para qualquer outra finalidade. Limpar o robô cortador de relva antes de o armazenar. Nunca exceder o peso máximo de 55,1 lbs (25 kg).



ATENÇÃO

- Para reduzir o risco de curto-circuito ou incêndio, não carregar o robô cortador de relva enquanto estiver no suporte de parede.
 - Antes de o armazenar, desligar o robô cortador de relva por completo e desmontar a estação de carga.
- ▶ Engatar os ganchos nas ranhuras exteriores do suporte de parede,  D.
- ▶ Suspende a estação de carga,  E.

- ▶ Colocar a fonte de alimentação em cima do suporte de parede,  **F**. A linha de conexão fica suspensa de ambos os lados.
- ▶ Engatar os suportes para o robô cortador de relva nas ranhuras superiores do suporte de parede,  **G**.
- ▶ Suspender o robô cortador de relva no eixo no suporte,  **H**.

- 5) Montážna súprava (obsahuje štyri skrutky a štyri skrutkovacie hmoždinky do muriva a tehál)

Technické údaje



A

- Maximálna hmotnosť (iMOW, dokovacia stanica, napájací zdroj, nástenný držiak): 55,1 lbs. (25 kg)
- Dĺžka rozstupu: a = 16 in. (40 cm) je
- Šírka rozstupu: b = 5,9 in. (15 cm) je

Montáž nástenného držiaka

Pred montážou sa uistite, že za montážnou plochou nie sú skryté elektrické káble, potrubia alebo iné prírodné vedenia.

Montáž nástenného držiaka:

- ▶ Nástenný držiak namontujte v interiéri alebo v uzavretom, suchom priestore.
- ▶ Nástenný držiak namontujte len na vhodný a bezpečný povrch.
- ▶ Nástenný držiak zarovnajte, ako je znázornené na obrázku  **B**. Pri montáži dodržiavajte nasledujúce zadania:
 - Nástenný držiak nemontujte vyššie ako c = 47 in. (120 cm) nad podlahou.
 - Nástenný držiak nemontujte nižšie ako d = 38 in. (96 cm) nad podlahou.
 - Dodržujte minimálnu vzdialenosť e = 3,5 in. (9 cm) od steny alebo iných predmetov.
- ▶ Použite vrtiaciu šablónu  **B**.
- ▶ Všetky štyri skrutky zaskrutkujte do pevnej stenovej konštrukcie. Ak nie je k dispozícii pevná stenová konštrukcia, použite hmoždinky alebo iné vhodné upevňovacie prostriedky  **C**.
- ▶ S nástenným držiakom sa dodáva montážna súprava.

Úvod

Ďakujeme vám za váš nákup. The information contained in this manual will help you achieve the highest possible performance and satisfaction from your STIHL product.

USCHOVAJTE SI TÚTO PRÍRUČKU!



Je nevyhnutné prečítať si a dodržiavať nasledujúce upozornenia na nebezpečenstvo. Nesprávne nastavenie alebo prevádzka môže mať za následok poranenie osôb.



Pred použitím a potom pravidelne čítajte tento návod na obsluhu a návod na obsluhu kosačky STIHL iMOW.

Ak chcete získať ďalšie informácie alebo ak nerozumiete niektorému z pokynov v tejto príručke, obráťte sa na miestnu pobočku spoločnosti STIHL.

TIETO POKYNY USCHOVAJTE!

Informácia pre používateľa

Dôležité konštrukčné diely

A





- 1) Montáž na stenu
- 2) Háčik (pre dokovaciu stanicu)
- 3) Držiaky (pre iMOW)
- 4) Vrtacia šablóna (v balení)

Používanie nástenného držiaka

Nástenný držiak je určený na uloženie robotickej kosačky iMOW 5, 6, 7 alebo iMOW 5 EVO, 6 EVO, 7 EVO a príslušnej nabíjacej stanice a napájacieho zdroja. Nástenný držiak sa nesmie používať na iné účely. Pred uložením vyčistite robotickú kosačku. Nikdy neprekračujte maximálnu hmotnosť 55,1 lbs. (25 kg).



VAROVANIE

- Na zníženie rizika skratu alebo požiaru nenabíjajte robotickú kosačku v nástennom držiaku.
 - Pred uložením robotickej kosačky ju kompletne vypnite a demontujte nabíjaciu stanicu.
- ▶ Háky vložte do vonkajších drážok nástenného držiaka,  **D**.
- ▶ Zaveste nabíjaciu stanicu,  **E**.
- ▶ Napájací zdroj odložte na nástenný držiak,  **F**.
Prívodný kábel visí po oboch stranách nadol.
- ▶ Držiak pre robotickú kosačku vložte do horných drážok nástenného držiaka,  **G**.
- ▶ Robotickú kosačku zaveste za osku na držiak,  **H**.

Prefácio

Muito obrigado por sua compra. As informações contidas neste manual ajudarão você a obter o melhor desempenho e satisfação possíveis com seu produto STIHL.

GUARDE ESTE MANUAL DE INSTRUÇÕES DE SERVIÇOS!



É importante ler e observar os avisos de perigo que seguem. A configuração ou

operação inadequada pode resultar em ferimentos.



Ler este manual de instruções de serviços e o manual de instruções do STIHL iMOW antes do uso e sempre que necessário.

Para mais informações ou caso não entender uma das instruções deste manual, entrar em contato com um Ponto de Vendas STIHL.

GUARDAR ESTE MANUAL DE INSTRUÇÕES DE SERVIÇOS!

Informações aos usuários

Peças importantes

A

- 1) Montagem na parede
- 2) Gancho (para a estação de recarga)
- 3) Placas de fixação (para o iMOW)
- 4) Molde de perfuração (na embalagem)
- 5) Kit de montagem (contém quatro parafusos e quatro buchas para alvenaria e tijolo)

Dados técnicos



A

- Peso máximo (iMOW, estação de recarga, fonte de alimentação, suporte de parede): 55,1 lbs. (25 kg)
- Comprimento da grade do furo:
a = 16 pol. (40 cm)
- Largura da grade do furo: b = 5,9 pol. (15 cm)

Montar o suporte de parede

Antes da montagem, certificar-se de que nenhum cabo elétrico, cano ou outras linhas de serviço estejam escondidos atrás da superfície de montagem.

Montar o suporte de parede:





- ▶ Montar o suporte de parede em ambientes fechados ou em uma área seca e fechada.
- ▶ Montar o suporte de parede apenas em uma superfície adequada e segura.
- ▶ Alinhar o suporte de parede, conforme mostrado na figura  B. Observar as seguintes especificações durante a montagem:
 - Não montar o suporte de parede mais alto que $c = 47$ pol. (120 cm) acima do piso.
 - Não montar o suporte de parede menos que $d = 38$ pol. (96 cm) acima do chão.
 - Manter uma distância mínima de $e = 3,5$ pol. (9 cm) da parede ou de outros objetos.
- ▶ Usar o gabarito de furação  B.
- ▶ Aparafusar todos os quatro parafusos em uma parede sólida. Usar âncoras ou outros dispositivos de fixação adequados, se não houver uma estrutura sólida na parede  C.
- ▶ Um kit de montagem é fornecido com o suporte de parede.

Usar o suporte de parede

O suporte de parede destina-se para o armazenamento de um robô cortador de grama iMOW 5, 6, 7 ou iMOW 5 EVO, 6 EVO, 7 EVO e a respectiva estação de recarga e fonte de alimentação. O suporte de parede não deve ser utilizado para qualquer outra finalidade. Limpar o robô cortador de grama antes de guardá-lo. Nunca exceder o limite máximo de peso de 55,1 libras (25 kg).



ATENÇÃO

- Para reduzir o risco de curto-circuito ou incêndio, não carregar o robô cortador de grama no suporte de parede.
 - Antes de guardá-lo, desligar completamente o robô cortador de grama e remover a estação de recarga.
- ▶ Inserir os ganchos nas ranhuras externas do suporte de parede,  D.
- ▶ Pendurar a estação de recarga,  E.
- ▶ Colocar a fonte de alimentação no suporte de parede,  F. O cabo elétrico fica pendurado em ambos os lados.
- ▶ Inserir o suporte para o robô cortador de grama nas ranhuras superiores do suporte de parede,  G.
- ▶ Pendurar o robô cortador de grama no eixo do suporte,  H.

Voorwoord

Hartelijk dank voor uw aankoop. De informatie in dit handboek helpt u, zodat u tevreden bent over uw STIHL-product en dit zo goed mogelijk kunt gebruiken.

BEWAAR DIT HANDBOEK!



Lees de volgende aanwijzingen met betrekking tot gevaarlijke situaties beslist door en neem deze in acht. Een onjuiste instelling of bediening kan leiden tot persoonlijk letsel.



Lees deze gebruikshandleiding en de gebruikshandleiding van de STIHL maairobot voor gebruik en ook daarna nog regelmatig door.

Neem voor verdere informatie of als u een van de instructies in deze handlei-

ding niet begrijpt contact op met een STIHL dealer.

DEZE AANWIJZINGEN BEWAREN!

Gebruikersinformatie

Belangrijke componenten

A

- 1) Bevestiging op de muur
- 2) Haak (voor het dockingstation)
- 3) Montageplaat (voor de maairobot)
- 4) Boorsjabloon (in de verpakking)
- 5) Montageset (bevat 4 schroeven en 4 schroefpluggen voor metselwerk en tegels)

Technische gegevens

A

- Maximaal gewicht (maairobot, dockingstation, voeding, muurhouder): 55.1 lbs. (25 kg)
- Lengte gaatjesraster: a = 16 in. (40 cm)
- Breedte gaatjesraster: b = 5,9 in. (15 cm)



Muurhouder monteren

Controleer voordat u de houder gaat monteren of er geen elektrische kabels, buizen of andere voedingskabels achter het montage-oppervlak verborgen zijn.

Muurhouder monteren:

- ▶ Monteer de muurhouder binnen of in een gesloten, droge ruimte.
- ▶ Monteer de muurhouder alleen op een geschikt en veilig oppervlak.
- ▶ Oriënteer de muurhouder zoals weergegeven op afbeelding  B. Neem de volgende aanwijzingen bij de montage in acht:
 - Monteer de muurhouder niet hoger dan c = 47 in. (120 cm) boven de vloer.

- Monteer de muurhouder niet lager dan d = 38 in. (96 cm) boven de vloer.
- Houd een minimumafstand e = 3,5 in (9 cm) aan tot de muur of andere voorwerpen.



- ▶ Gebruik het boorsjabloon  B.
- ▶ Schroef alle vier de schroeven in een stevige wandstructuur. Gebruik pluggen of andere geschikte bevestigingsvoorzieningen als er geen stevige wandstructuur aanwezig is  C.
- ▶ Bij de muurhouder wordt een montageset geleverd.



Muurhouder gebruiken

De muurhouder is bestemd voor het opbergen van een maairobot iMOW 5, 6, 7 of iMOW 5 EVO, 6 EVO, 7 EVO en het bijbehorende dockingstation en de netvoeding. De muurhouder mag niet voor andere doeleinden worden gebruikt. Reinig de maairobot voorafgaand aan het opbergen. Overschrijd nooit het maximale gewicht van 55,1 lbs. (25 kg).



WAARSCHUWING

- Laad de maairobot niet in de muurhouder op om het risico op kortsluiting of brand te verkleinen.
 - Schakel de maairobot voorafgaand aan het opbergen volledig uit en demonteer het dockingstation.
- ▶ Plaats de haak in de buitenste sleuven van de muurhouder,  D.
- ▶ Hang het dockingstation op,  E.
- ▶ Leg de netvoeding op de muurhouder,  F.
De aansluitkabel hangt aan beide zijden omlaag.

- ▶ Plaats de houder voor de maairobot in de bovenste sleuven van de muurhouder,  **G**.
- ▶ Haak de maairobot in de as aan de houder,  **H**.

- 4) Сверлильный кондуктор (в упаковке)
- 5) Монтажный комплект (включает в себя четыре винта и четыре ввертных дюбеля для бетонных и кирпичных стен)

Предисловие

Благодарим за покупку! Информация, приведенная в настоящей инструкции, поможет достичь максимальной производительности изделия STIHL — вы точно останетесь довольны.

ХРАНИТЕ ЭТУ ИНСТРУКЦИЮ



Обязательно прочитайте и примите во внимание следующие предупреждения. Ненадлежащие регулировка и управление могут привести к травмам.



Прочитайте настоящую инструкцию по эксплуатации и инструкцию по эксплуатации робота-газонокосилки STIHL перед применением и делайте это регулярно.

Дополнительную информацию и разъяснения к указаниям в настоящей инструкции можно получить у представителя STIHL, которому вы доверяете.

ХРАНИТЕ ЭТИ УКАЗАНИЯ!

Информация для пользователя

Важные комплектующие

A

- 1) Настенное крепление
- 2) Крючки (для док-станции)
- 3) Крепежные пластины (для робота-газонокосилки)

Технические характеристики

A



- Максимальная нагрузка (робот-газонокосилка, док-станция, блок питания, настенный держатель): 25 кг (55,1 lbs)
- Расстояние между крепежными отверстиями по горизонтали:
a = 40 см (16 in)
- Расстояние между крепежными отверстиями по вертикали:
b = 15 см (5,9 in)

Монтаж настенного держателя

Перед монтажом убедитесь в том, что за монтажной поверхностью нет электрических кабелей, труб или других питающих линий.

Монтаж настенного держателя:

- ▶ Устанавливайте настенный держатель в помещении или под крышей, защищающей от осадков.
- ▶ Установка настенного держателя допустима только на подходящую, крепкую поверхность.
- ▶ Выровнять настенный держатель так, как показано на рисунке  **B**. При проведении монтажа соблюдайте следующие предписания:

- Не устанавливать настенный держатель выше, чем $s = 120$ см (47 дюймов) над уровнем пола.
- Не устанавливать настенный держатель ниже, чем $d = 96$ см (38 дюймов) над уровнем пола.
- Соблюдать минимальное расстояние $e = 9$ см (3,5 дюйма) от стены или других предметов.
- ▶ Использовать буровой шаблон  B.
- ▶ Ввинтить все четыре винта в прочную стену. Использовать дюбель или другие подходящие крепежные приспособления, если стена имеет не очень прочную структуру  C.
- ▶ Монтажный комплект поставляется вместе с настенным креплением.





Использование настенного крепления

Настенный держатель предназначен для хранения робота-газонокосилки iMOW 5, 6, 7 или iMOW 5 EVO, 6 EVO, 7 EVO, соответствующей док-станции и блока питания. Настенный держатель не должен использоваться для других целей. Перед помещением на хранение выполните очистку робота-газонокосилки. Не превышайте максимально допустимую нагрузку, равную 25 кг (55,1 фунта).



ПРЕДУПРЕЖДЕНИЕ

- Для снижения риска короткого замыкания или пожара не заряжайте робота-газонокосилку в настенном держателе.
 - Перед помещением на хранение полностью выключите робота-газонокосилку и демонтируйте док-станцию.

- ▶ Установите крючки во внешние отверстия настенного держателя,  D.
- ▶ Подвесьте док-станцию,  E.
- ▶ Разместите блок питания на настенном держателе,  F. Кабель подключения свешивается с обеих сторон.
- ▶ Установите держатель для робота-газонокосилки в верхние отверстия настенного держателя,  G.
- ▶ Навесьте робота-газонокосилку на ось держателя,  H.

Priekšvārds

Paldies par pirkumu. Šajā rokasgrāmatā sniegtā informācija palīdzēs jums sasniegt visaugstāko iespējamo veiktspēju un apmierinātību ar STIHL izstrādājumu.

SAGLABĀJIET ŠO ROKASGRĀMATU!



Ir svarīgi izlasīt un ievērot šādus brīdinājumus par bīstamību. Nepareiza iestāšanās vai ekspluatācija var izraisīt miesas bojājumus.



Pirms lietošanas un pēc tam regulāri izlasiet šo lietošanas instrukciju un STIHL iMOW lietošanas instrukciju.

Lai iegūtu papildu informāciju vai nesa-prastu kādu no šajā rokasgrāmatā sniegtajiem norādījumiem, sazinieties ar vietējo STIHL.

SAGLABĀJIET ŠĪS NORĀDES!

Informācija lietotājiem

Svarīgākās detaļas

 A

- 1) Sienas stiprinājums
- 2) Āķis (dokstacijai)
- 3) Stiprinājuma plāksnes (iMOW)
- 4) Urbšanas šablons (iepakojumā)
- 5) Montāžas komplekts (satur četras skrūves un četrus ieskrūvējamus dībeļus mūrai un ķieģeļiem)

Tehniskie parametri



A

- Maksimālais svars (iMOW, dokstacija, barošanas bloks, sienas stiprinājums): 55,1 lbs. (25 kg)
- Dēlīša garums: $a = 16$ in. (40 cm) ir
- Dēlīša platums: $b = 5,9$ in. (15 cm) ir

Sienas kronšteina montāža

Pirms montāžas pārliecinieties, ka zem montāžas virsmas nav paslēpti elektrības kabeļi, caurules vai citas padeves līnijas.

Sienas kronšteina montāža:

- ▶ Montējiet sienas kronšteinu iekšējās vai slēgtās, sausās vietās.
- ▶ Montējiet sienas kronšteinu tikai uz piemērotas un drošas virsmas.
- ▶ Novietojiet sienas kronšteinu, kā parādīts  B attēlā. Veicot montāžu, ievērojiet:
 - Nemontējiet sienas kronšteinu augstāk par $c = 47$ in. (120 cm) virs grīdas.
 - Nemontējiet sienas kronšteinu zemāk par $d = 38$ in. (96 cm) virs grīdas.
 - Ievērojiet minimālo attālumu $e = 3,5$ in. (9 cm) no sienas vai citiem objektiem.
- ▶ Izmantojiet urbšanas šablonu  B.
- ▶ Ieskrūvējiet visas četras skrūves stingrā sienas konstrukcijā. Ja sienas konstrukcija nav pietiekami stingra,

izmantojiet dībeļus vai citus piemērotus stiprinājuma materiālus  C.





- ▶ Montāžas piederumu komplekts tiek piegādāts kopā ar sienas kronšteinu.

Sienas kronšteina izmantošana

Sienas kronšteins ir paredzēts zāles pļaušanas robota iMOW 5, 6, 7 vai iMOW 5 EVO, 6 EVO, 7 EVO un tam atbilstošās dokstacijas un barošanas bloka uzglabāšanai. Sienas kronšteinu nedrīkst izmantot citiem nolūkiem. Pirms novietošanas glabāšanā zāles pļaušanas robotu noīriiet. Nepārsniedziet maksimālo svaru 55,1 lbs. (25 kg).



BRĪDINĀJUMS

- Lai samazinātu īssavienojuma vai aizdegšanās risku, nelādējiet zāles pļaušanas robotu, kamēr tas atrodas sienas kronšteinā.
 - Pirms novietošanas glabāšanā zāles pļaušanas robotu pilnībā izslēdziet un demontējiet dokstaciju.
- ▶ Ievietojiet āķus sienas kronšteina ārējās atverēs,  D.
- ▶ Piekariet dokstaciju,  E.
- ▶ Ievietojiet barošanas bloku sienas kronšteinā,  F. Pieslēguma vads abās pusēs nokārājiet uz leju.
- ▶ Ievietojiet zāles pļaušanas robota turētājus sienas kronšteina augšējās atverēs,  G.
- ▶ Iekariet zāles pļaušanas robotu aiz tilta turētājos,  H.

Вступ

Дякуємо за покупку. Інформація, наведена в цьому посібнику, допоможе вам досягти найкращої продуктивності виробу STIHL, тож ви ще довго

користуватиметеся ним із задоволенням.

ЗБЕРЕЖІТЬ ЦЕЙ ПОСІБНИК!



Обов'язково прочитайте та дотримуйтеся наступних попереджень про безпеку. Неправильне налаштування або експлуатація можуть призвести до травмування.



Прочитайте цей посібник з експлуатації, а також посібник робота-газонокосарки STIHL перед використанням та після на регулярній основі.

Для отримання додаткової інформації або якщо ви не розумієте інструкцію в цьому посібнику, зверніться до свого представника STIHL.

ЗБЕРІГАЙТЕ ЦЮ ІНСТРУКЦІЮ!

Інформація для користувача

Важливі комплектуючі



A

- 1) Настінне кріплення
- 2) Гачок (для док-станції)
- 3) Монтажні пластини (для робота-газонокосарки)
- 4) Свердлувальний шаблон (в упаковці)
- 5) Монтажний комплект (містить чотири гвинти та чотири дюбелі для кам'яної кладки й цегли)

Технічні дані



A



- Максимальна вага (робот-газонокосарка, док-станція, адаптер живлення, настінне кріплення): 55,1 фунта. (25 кг)

- Довжина сітки отворів: $a = 16$ дюймів (40 см)
- Ширина сітки отворів: $b = 5,9$ дюйма (15 см)

Монтаж настінного тримача

Перед монтажем переконайтеся, що за монтажною поверхнею не заховані електричні кабелі, труби або інші комунікації.

Монтаж настінного тримача:

- ▶ Установіть настінний тримач у приміщенні або в закритому сухому місці.
- ▶ Установлюйте настінний тримач лише на відповідній та надійній поверхні.
- ▶ Розташуйте настінний тримач, як показано на малюнку  B. Під час монтажу дотримуйтеся наступних специфікацій:
 - Не встановлюйте настінний тримач вище за $c = 47$ дюймів (120 см) над підлогою.
 - Не встановлюйте настінний тримач нижче за $d = 38$ дюймів (96 см) над підлогою.
 - Дотримуйтеся мінімальної відстані $e = 3,5$ дюйма (9 см) від стіни або інших об'єктів.
- ▶ Використовуйте свердлувальний шаблон  B.
- ▶ Загвинтіть усі чотири гвинти в міцну конструкцію стіни. Використовуйте анкери або інші відповідні кріпильні пристрої, якщо немає міцної конструкції стіни  C.
- ▶ До настінного тримача додається монтажний комплект.

Використання настінного тримача

Настінний тримач призначений для зберігання робота-газонокосарки

iMOW 5, 6, 7 або iMOW 5 EVO, 6 EVO, 7 EVO та відповідної док-станції й джерела живлення. Настінний тримач не можна використовувати для інших цілей. Перед зберіганням очистьте робота-газонокосарку. Ніколи не перевищуйте максимальну вагу 55,1 фунта (25 кг).



ПОПЕРЕДЖЕННЯ

- Щоб зменшити ризик короткого замикання або пожежі, не заряджайте робота-газонокосарку в настінному тримачі.
 - Перш ніж зберігати робота-газонокосарку, повністю вимкніть її та вийміть док-станцію.
- ▶ Вставте гачки в зовнішні прорізи настінного тримача, **D**.
- ▶ Підвісьте док-станцію, **E**.
- ▶ Розмістіть блок живлення на настінному тримачі, **F**. З'єднувальний провід звисає з обох сторін.
- ▶ Вставте тримач для робота-газонокосарки у верхні прорізи настінного тримача, **G**.
- ▶ Підвісьте робота-газонокосарку на вісь на тримачі, **H**.

Сөз басы

Сатып алғаныңыз үшін рахмет. Осы нұсқаулықтағы ақпарат сізге ең жақсы өнімділікке және STIHL бұйымына қанағаттанушылыққа қол жеткізуге көмектеседі.

ОСЫ НҰСҚАУЛЫҚТЫ САҚТАП ҚОЙЫҢЫЗ!



Төмендегі қауіп туралы ескертулерді міндетті түрде оқып, оларды сақтаңыз. Дұрыс емес

орнату немесе пайдалану жарақатқа әкелуі мүмкін.



Осы пайдалану нұсқаулығымен және STIHL iMOW пайдалану нұсқаулығымен қолданар алдында танысып, одан кейін үнемі оқып жүріңіз.

Қосымша ақпарат алу үшін немесе осы нұсқаулықтағы нұсқаулардың бірін түсінбеген жағдайда, STIHL мамандандырылған дилеріне жүгініңіз.

ОСЫ НҰСҚАУЛАРДЫ САҚТАҢЫЗ!

Тұтынушыға арналған ақпарат

Маңызды толымдаушылары



- 1) Қабырғаға бекіту
- 2) Ілмек (док-станция үшін)
- 3) Орнату тақталары (iMOW үшін)
- 4) Бұрғылау шаблонь (қаптамада)
- 5) Монтаждау жиынтығы (төрт бұрандадан және тас пен кірпішке арналған төрт бұрандалы дюбельден тұрады)

Техникалық сипаттамалары





- Максималды салмағы (iMOW, док-станция, қуат адаптері, қабырғалық кронштейн): 55,1 фунт. (25 кг)
- Тесік торының ұзындығы:
a = 16 дюйм (40 см) құрайды
- Тесік торының ені: b = 5,9 дюйм (15 см) құрайды

Қабырғалық кронштейнді орнату

Монтаждау алдында электр сымдары, құбырлар немесе басқа

коммуникациялар монтаждау бетінің артында жасырылмағанына көз жеткізіңіз.

Қабырғалық кронштейнді орнату:

- ▶ Қабырғалық кронштейнді үй ішінде немесе жабық, құрғақ жерде монтаждаңыз.
- ▶ Қабырғалық кронштейнді тек қолайлы және сенімді бетке орнатыңыз.
- ▶ Қабырғалық кронштейнді  **B** суретінде көрсетілгендей орналастырыңыз. Монтаждау кезінде келесі талаптарды орындаңыз:
 - Қабырғалық кронштейнді еденнен $c = 47$ дюйм (120 см) мәнінен жоғары орнатпаңыз.
 - Қабырғалық кронштейнді еденнен $d = 38$ дюйм (96 см) мәнінен төмен орнатпаңыз.
 - Қабырғадан немесе басқа заттардан $e = 3,5$ дюйм (9 см) мәніндегі ең аз қашықтықты сақтаңыз.
- ▶ Бұрғылау шаблонын  **B** қолданыңыз.
- ▶ Барлық төрт бұранданы берік қабырға құрылымына бұраңыз. Қабырғаға арналған  **C** тұтас құрылымы болмаса, дюбелдерді немесе басқа қолайлы бекіткіштерді пайдаланыңыз.
- ▶ Монтаждау жиынтығы қабырғалық кронштейнмен бірге жеткізіледі.

Қабырғалық кронштейнді қолдану

Қабырғалық кронштейн тек iMOW 5, 6, 7 немесе iMOW 5 EVO, 6 EVO, 7 EVO сериялы көгалшапқыш роботты және док-станция мен қуат беру блогын сақтауға арналған. Қабырғалық кронштейнді басқа мақсаттарда

қолдануға болмайды. Сақтау алдында көгалшапқыш роботты тазалаңыз. Ешқашан максималды 55,1 фунт салмақ шегінен (25 кг) асырмаңыз.



Сақтандыру

- Қысқа тұйықталу немесе өрт қаупін азайту үшін көгалшапқыш роботты қабырғалық кронштейнде зарядтамаңыз.
 - Көгалшапқыш роботты сақтамас бұрын оны толығымен өшіріп, док-станцияны шешіп алыңыз.
- ▶ Ілмектерді қабырғалық кронштейннің сыртқы ойықтарына салыңыз,  **D**.
- ▶ Док-станцияны іліп қойыңыз,  **E**.
- ▶ Қуат көзін қабырғалық кронштейнге салыңыз,  **F**. Байланыстырушы сым екі жағынан салбырап тұрады.
- ▶ Көгалшапқыш роботтың ұстағышын қабырғалық кронштейннің жоғарғы саңылауларына салыңыз,  **G**.
- ▶ Көгалшапқыш роботты ұстағыштағы оське іліп қойыңыз,  **H**.

Πρόλογος

Σας ευχαριστούμε θερμά για την επιλογή σας. Οι πληροφορίες που περιλαμβάνονται στο παρόν εγχειρίδιο θα σας βοηθήσουν να πετύχετε μέγιστες επιδόσεις και να μείνετε απόλυτα ευχαριστημένοι από το προϊόν STIHL που αγοράσατε.

ΦΥΛΑΞΤΕ ΤΟ ΠΑΡΟΝ ΕΓΧΕΙΡΙΔΙΟ!



Διαβάστε και τηρείτε οπωσδήποτε τις παρακάτω υποδείξεις κινδύνου. Τυχόν εσφαλμένη εγκατάσταση ή χειρισμός μπορεί να οδηγήσει σε τραυματισμούς.



Διαβάστε τις παρούσες οδηγίες χειρισμού και τις οδηγίες χειρισμού του STIHL iMOW πριν από τη χρήση και μην παραλείπετε να ανατρέχετε ξανά σε αυτές τακτικά.

Για περισσότερες πληροφορίες ή σε περίπτωση που δεν καταλαβαίνετε κάποια από τις οδηγίες που αναφέρονται σ' αυτό το εγχειρίδιο, απευθυνθείτε στον αντιπρόσωπο της STIHL που σας εξυπηρετεί.

ΦΥΛΑΞΤΕ ΑΥΤΕΣ ΤΙΣ ΟΔΗΓΙΕΣ!

Πληροφορίες για τον χρήστη

Κύρια εξαρτήματα



- 1) Στερέωση τοίχου
- 2) Γάντζοι (για τη βάση φόρτισης και ανταλλαγής δεδομένων)
- 3) Πλάκες συγκράτησης (για το iMOW)
- 4) Πρότυπο διάτρησης (στη συσκευασία)
- 5) Σετ συναρμολόγησης (περιλαμβάνει τέσσερις βίδες και τέσσερα βιδωτά ούπα για τοίχο και τούβλα)

Τεχνικά χαρακτηριστικά



- Μέγιστο βάρος (iMOW, βάση φόρτισης και ανταλλαγής δεδομένων, τροφοδοτικό, στήριγμα τοίχου): 55,1 lbs. (25 kg)
- Μήκος διάτρητου πλέγματος: a = 16 in. (40 cm)
- Πλάτος διάτρητου πλέγματος: b = 5,9 in. (15 cm)

Τοποθέτηση στηρίγματος τοίχου

Πριν από τη συναρμολόγηση βεβαιωθείτε ότι δεν υπάρχουν κρυμμένα ηλεκτρικά καλώδια, σωλήνες και άλλοι αγωγοί τροφοδοσίας πίσω από την επιφάνεια συναρμολόγησης.

Τοποθέτηση στηρίγματος τοίχου:

- ▶ Τοποθετήστε το στήριγμα σε εσωτερικό χώρο ή σε κλειστό, ξηρό χώρο.
- ▶ Τοποθετήστε το στήριγμα τοίχου μόνο σε κατάλληλη και ασφαλή επιφάνεια.
- ▶ Ευθυγραμμίστε το στήριγμα τοίχου, όπως φαίνεται στην εικόνα **B**. Τηρείτε κατά την τοποθέτηση τις παρακάτω προδιαγραφές:
 - Μην τοποθετείτε το στήριγμα τοίχου σε ύψος μεγαλύτερο από $c = 47$ in. (120 cm) από το δάπεδο.
 - Μην τοποθετείτε το στήριγμα τοίχου σε ύψος μικρότερο από $d = 38$ in. (96 cm) από το δάπεδο.
 - Τηρείτε μια ελάχιστη απόσταση $e = 3,5$ in. (9 cm) από τον τοίχο ή από άλλα αντικείμενα.
- ▶ Χρησιμοποιήστε πρότυπο διάτρησης **B**.
- ▶ Βιδώστε και τις τέσσερις βίδες σε μια σταθερή τοιχοδομή. Χρησιμοποιήστε ούπα ή άλλα κατάλληλα μέσα στερέωσης, αν δεν υπάρχει σταθερή τοιχοδομή **C**.
- ▶ Μαζί με το στήριγμα τοίχου παραδίδεται ένα σετ συναρμολόγησης.





Χρήση στηρίγματος τοίχου

Το στήριγμα τοίχου προορίζεται για τη φύλαξη ενός χλοοκοπτικού ρομπότ iMOW 5, 6, 7 ή iMOW 5 EVO, 6 EVO, 7 EVO, καθώς επίσης της αντίστοιχης βάσης φόρτισης και ανταλλαγής δεδομένων και του τροφοδοτικού. Το στήριγμα τοίχου δεν επιτρέπεται να χρησιμοποιηθεί για άλλους σκοπούς. Καθαρίστε το

χλοοκοπτικό ρομπότ, πριν το αποθηκεύσετε. Μην υπερβείτε ποτέ το μέγιστο βάρος των 55,1 lbs. (25 kg).



ΠΡΟΕΙΔΟΠΟΙΗΣΗ

- Για να μειώσετε τον κίνδυνο βραχυκυκλώματος ή πυρκαγιάς, μη φορτίζετε το χλοοκοπτικό ρομπότ ενώ βρίσκεται στο στήριγμα τοίχου.
 - Πριν από την αποθήκευση απενεργοποιήστε πλήρως το χλοοκοπτικό ρομπότ και αφαιρέστε τη βάση φόρτισης και ανταλλαγής δεδομένων.
- ▶ Τοποθετήστε τους γάντζους στην εξωτερική σχισμή του στηρίγματος τοίχου,  **D**.
- ▶ Κρεμάστε τη βάση φόρτισης και ανταλλαγής δεδομένων,  **E**.
- ▶ Αποθέστε το τροφοδοτικό στο στήριγμα τοίχου,  **F**.
Το καλώδιο τροφοδοσίας κρέμεται προς τα κάτω και από τις δύο πλευρές.
- ▶ Τοποθετήστε το στήριγμα για το χλοοκοπτικό ρομπότ στην επάνω σχισμή του στηρίγματος τοίχου,  **G**.
- ▶ Κρεμάστε το χλοοκοπτικό ρομπότ στο στήριγμα από τον άξονα,  **H**.

Önsöz

Satin aldığınız için çok teşekkürler. Bu kılavuzdaki bilgiler, STIHL ürününüzden mümkün olan en iyi performansı ve memnuniyeti elde etmenize yardımcı olacaktır.

BU KILAVUZU SAKLAYINI!



Takip eden tehlike uyarılarını okuyun ve mutlaka uyun. Hatalı kurulum veya çalıştırma, kişisel yaralanmalara neden olabilir.



STIHL iMOW için bu kullanım kılavuzunu ve çalıştırma talimatlarını kullanmadan önce ve sonrasında düzenli olarak okuyun.

Daha fazla bilgi için veya bu kılavuzdaki talimatlardan birini anlamadıysanız, lütfen güvenilir STIHL'niz ile iletişime geçin.

BU BİLGİLERİ SAKLAYINI!

Kullanıcı bilgileri

Önemli yapı parçaları

A

- 1) Duvar montajı
- 2) Kanca (bağlama istasyonu için)
- 3) Montaj plakaları (iMOW için)
- 4) Delme şablonu (ambalajda)
- 5) Montaj seti (duvar ve tuğla için dört vida ve dört vidalı dübel içerir)

Teknik veriler

A



- Maksimum ağırlık (iMOW, bağlama istasyonu, güç adaptörü, duvar braket): 55,1 lbs. (25 kg)
- Delik izgarası uzunluğu: a = 16 inç (40 cm)
- Delik izgarası genişliği: b = 5,9 inç (15 cm)

Duvar sehпасının montajı

Montajdan önce, montaj yüzeyinin arkasına hiçbir elektrik kablosu, boru veya diğer besleme hatlarının olmadığından emin olun.

Duvar sehпасının montajı:



- ▶ Duvar sehпасını iç mekana veya kapalı, kuru bir alana monte edin.
- ▶ Duvar sehпасını sadece uygun ve güvenli bir yüzeye monte edin.

- ▶ Duvar sehpasını  **B** resminde gösterildiği şekilde hizalayın. Montaj sırasında aşağıdaki verilere uyulmalıdır:
 - Duvar sehpasını asla zeminden $c = 47$ inç'ten (120 cm) daha yükseğe monte etmeyin.
 - Duvar sehpasını asla zeminden $d = 38$ inç'ten (96 cm) daha alçağa monte etmeyin.
 - Duvardan veya diğer nesnelere minimum $e = 3,5$ inç'lik (9 cm) mesafeyi koruyun.
- ▶ Delik şablonu  **B** kullanın.
- ▶ Her dört vidayı sağlam duvara vidalayın. Sağlam bir duvar yapısı  **C** yoksa, dübellere veya diğer uygun sabitleme tertibatlarını kullanın.
- ▶ Duvar sehpa ile birlikte bir montaj seti verilir.



Duvar sehpa kullanımı

Duvar sehpa, çim biçme robotu iMOW 5, 6, 7 veya iMOW 5 EVO, 6 EVO, 7 EVO ve ilgili bağlama istasyonu ve güç kaynağı ünitesini depolamak için tasarlanmıştır. Duvar sehpa başka amaçlar için kullanılmamalıdır. Çim biçme robotu saklanmadan önce temizlenmelidir. 55.1 (25 kg) librelik maksimum ağırlık sınırını asla aşmayın.

İKAZ

- Bir kısa devre veya yangın riskini azaltmak için çim biçme robotunu duvar sehpaşında şarj etmeyin.
 - Çim biçme robotunu saklamadan önce tamamen kapatın ve bağlama istasyonunu sökün.
- ▶ Kancaları duvar sehpaşının dış yarıklarına yerleştirin,  **D**.
- ▶ Bağlama istasyonunu asın,  **E**.
- ▶ Güç kaynağı ünitesini duvar sehpaşına yerleştirin,  **F**.

Bağlantı hattı her iki taraftan aşağıya sarkar.

- ▶ Çim biçme robotu için olan tutucuyu duvar sehpaşının üst yarıklarına yerleştirin,  **G**.
- ▶ Çim biçme robotunu tutucunun aksına asın,  **H**.

简介

感谢您的购买。本手册中的信息将帮助您以尽可能高的性能使用 STIHL 产品并保证尽可能提升您对产品的满意度。

妥善保管本手册！



请务必阅读并遵守下列危险提示。不正确的设置或操作可能导致人身伤害。



请在使用前阅读本使用说明书和 STIHL iMOW 的使用说明，使用后也要定期阅读。

如需更多信息或对本说明中的指示不理解，请联系您 STIHL 服务部。

保管好提示说明！

用户信息

重要组件

A

- 1) 壁挂式固定件
- 2) 挂钩 (用于对接站)
- 3) 支持板 (用于 iMOW)
- 4) 钻孔模板 (包装内)
- 5) 安装套件 (包含四颗螺栓和四个用于石墙与砖瓦的旋入式销钉)

技术数据



A

- 最大重量 (iMOW、对接站、电源装置、壁挂架) : 55.1 磅。(25 kg)
- 孔模长度 : $a = 16$ 英寸 (40 cm)
- 孔模宽度 : $b = 5.9$ 英寸 (15 cm)

安装壁挂架

安装前，确保没有电缆、管道或其他供应线路隐藏在安装面后方。

安装壁挂架：





- ▶ 将壁挂架安装在室内或者封闭、干燥的区域。
- ▶ 仅将壁挂架安装在合适且牢固的表面上。
- ▶ 如图  B 所示定位壁挂架。安装时遵守下列规定：
 - 不得将壁挂架安装在地面上方高于 $c = 47 \text{ in. (120 cm)}$ 的位置。
 - 不得将壁挂架安装在地面上方低于 $d = 38 \text{ in. (96 cm)}$ 的位置。
 - 与墙壁或其他物体至少保持 $e = 3.5 \text{ in. (9 cm)}$ 的距离。
- ▶ 使用钻孔模板  B。
- ▶ 将全部四颗螺栓拧入坚固的墙壁结构中。如果没有坚固的墙壁结构，则使用销钉或其他合适的固定装置  C。
- ▶ 安装套件随壁挂架一起提供。

使用壁挂架

壁挂架用于存放机器人式割草机 iMOW 5、6、7 或 iMOW 5 EVO、6 EVO、7 EVO 以及附属对接站和电源。不得将壁挂架用于任何其他目的。请在存放前清洁机器人式割草机。不得超过最大重量 55.1 lb (25 kg)。



警告

- 为了减少短路或火灾风险，请勿在壁挂架上为机器人式割草机充电。
 - 请在存放前完全关闭机器人式割草机并拆卸对接站。
- ▶ 将挂钩插入壁挂架的外侧开口中， D。
- ▶ 挂上对接站， E。
- ▶ 将电源放在壁挂架上， F。连接绳在两侧垂下。
- ▶ 将机器人式割草机的固定架插入壁挂架的上侧开口中， G。

- ▶ 将机器人式割草机挂在固定架的轴上， H。

ごあいさつ

この度は当社製品をお買い上げいただき誠にありがとうございます。STIHL 製品の性能を最大限に引き出し、お客様にご満足いただけるように、本取扱説明書には大切な情報を記載しています。**本取扱説明書は必ず大切に保管してください！**



以下の危険に関する注意事項をよく読み、必ず遵守してください。誤った設置や操作をすると、人身事故の原因となることがあります。



ご使用前に、本取扱説明書と STIHL ロボット芝刈機 (iMOW) の取扱説明書をよく読み、その後も定期的に目を通してください。

より詳しくお知りになりたい方、本書の記載内容で理解できない箇所がある方は、当社またはお近くの STIHL サービス店までお問い合わせください。**本取扱説明書は必ず大切に保管してください！**

使用者への注意事項

重要な部品

A

- 1) ウォールマウント
- 2) フック (ドッキングステーション用)
- 3) 保持プレート (ロボット芝刈機 (iMOW) 用)
- 4) ドリルテンプレート (パッケージ内)
- 5) マウントキット (石積み・レンガ用ねじ込み式ダボ 4 個とスクリュー 4 個入り)

テクニカルデータ

ⓐ A

- 最大重量 (ロボット芝刈機 (iMOW)、ドッキングステーション、電源ユニット、ウォールマウント): 55.1 lbs (25 kg)
- ホールグリッド長: $a = 16 \text{ in (40 cm)}$
- ホールグリッド幅: $b = 5.9 \text{ in (15 cm)}$

ウォールブラケットの取付け

取り付ける前に、電気ケーブル、配管、その他の供給ラインが取付面の背面に隠れていないことを確認してください。

ウォールブラケットの取付け:

- ▶ ウォールブラケットは、屋内または乾燥した閉鎖空間に取り付けてください。
 - ▶ ウォールブラケットは、適切で安全な表面にのみ取り付けてください。
 - ▶ 図ⓐ Bのように、ウォールブラケットの位置を合わせます。取付け時は、以下の基準を遵守してください:
 - ウォールブラケットを床上 $c = 47 \text{ in (120 cm)}$ より高い位置に取り付け不要ください。
 - ウォールブラケットを床上 $d = 38 \text{ in (96 cm)}$ より低い位置に取り付け不要ください。
 - 壁やその他の物から $e = 3.5 \text{ in (9 cm)}$ 以上の距離を確保してください。
 - ▶ 穴あけテンプレートⓐ Bを使用します。
 - ▶ 4本すべてのスクリューを堅牢な壁構造物にねじ込みます。堅牢な壁構造物がない場合は、ダボやその他の適切な固定装置を使用してください。
- ### ⓐ C.
- ▶ ウォールブラケットにはマウントキットが付属しています。

ウォールブラケットの使用

ウォールブラケットは、ロボット芝刈機 iMOW 5、6、7シリーズまたは iMOW 5 EVO、6 EVO、7 EVO と、付属するドッキングステーションおよび電源ユニットを収納するためのものです。ウォールブラケットをこれ以外の目的には使用しないでください。ロボット芝刈機は、収納する前に清掃してください。最大重量 55.1 lbs (25 kg) を決して超過してはいけません。



警告

- 短絡や火災のリスクを低減するため、ウォールブラケットの中でロボット芝刈機を充電しないでください。
 - 収納する前に、ロボット芝刈機の電源を完全に切り、ドッキングステーションを取り外してください。
- ▶ フックをウォールブラケットの外側のスロットにはめ込みます、ⓐ D。
- ▶ ドッキングステーションを吊るします、ⓐ E。
- ▶ 電源ユニットをウォールブラケットに置き、ⓐ F。接続ケーブルは両側に垂れ下がった状態にします。
- ▶ ロボット芝刈機のホルダーをウォールブラケットの上部のスロットに装着します、ⓐ G。
- ▶ ホルダーの軸にロボット芝刈機を掛けます、ⓐ H。

Przedmowa

Dziękujemy za zakup. Informacje zawarte w niniejszym podręczniku pomogą osiągnąć najwyższą wydajność produktu STIHL oraz poziom zadowolenia z jego użytkowania.

NALEŻY ZACHOWAĆ NINIEJSZY PODRĘCZNIK!



Należy bezwzględnie przeczytać poniższe wskazówki dotyczące zagrożeń i przestrzegać ich. Nieprawidłowa konfiguracja lub eksploatacja mogą spowodować obrażenia.



Należy przeczytać niniejszą instrukcję obsługi oraz instrukcję obsługi urządzenia STIHL iMOW przed użyciem oraz regularnie do nich zaglądać.

Aby uzyskać więcej informacji lub jeśli niektóre wskazówki w niniejszej instrukcji są niezrozumiałe, skontaktuj się z dystrybutorem produktów STIHL.

ZACHOWAĆ TE WSKAZÓWKI!

Informacja dla użytkownika

Zasadnicze podzespoły

A

- 1) Mocowanie ściennie
- 2) Hak (do stacji dokującej)
- 3) Płytki podtrzymujące (do iMOW)
- 4) Szablon wiertarski (w opakowaniu)
- 5) Zestaw montażowy (zawiera cztery śruby i cztery kołki gwintowane do muru i cegły)

Dane techniczne

A

- Maksymalna masa (iMOW, stacja dokująca, zasilacz, uchwyt ścienny): 55,1 lbs (25 kg)
- Długość siatki otworów: a = 16 cali (40 cm)
- Szerokość siatki otworów: b = 5,9 cala (15 cm)

Montaż uchwyty ściennego

Przed montażem upewnij się, że za powierzchnią montażową nie ma ukry-

tych przewodów elektrycznych, rur lub innych przewodów zasilających.

Montaż uchwyty ściennego:

- ▶ Zamontować uchwyt ścienny w obszarze wewnętrznym lub w zamkniętym, suchym miejscu.
- ▶ Montować uchwyt ścienny wyłącznie na odpowiedniej i bezpiecznej powierzchni.
- ▶ Wyrównać uchwyt ścienny jak na rysunku B. Podczas montażu stosować się do następujących wytycznych:
 - Nie montować uchwyty ściennego wyżej niż na wysokości c = 47 cali (120 cm) nad podłożem.
 - Nie montować uchwyty ściennego niżej niż na wysokości d = 38 cali (96 cm) nad podłożem.
 - Zachować minimalny odstęp wynoszący e = 3,5 cala (9 cm) od ściany lub innych przedmiotów.
- ▶ Użyć szablonu wiertarskiego B.
- ▶ Wkręcić wszystkie cztery śruby w solidną strukturę ściany. Użyć kołków lub innych elementów mocujących, jeśli nie jest dostępna solidna struktura ściany C.
- ▶ Zestaw montażowy jest dostarczany z uchwytem ściennym.

Używanie uchwyty ściennego

Uchwyt ścienny jest przeznaczony wyłącznie do przechowywania robota koszącego z serii iMOW 5, 6, 7 lub iMOW 5 EVO, 6 EVO, 7 EVO oraz przynależnej stacji dokującej i zasilacza. Nie należy używać uchwyty ściennego do innych celów. Przed odłożeniem do przechowywania należy wyczyścić robota koszącego. Nie przekraczać maksymalnej masy wynoszącej 55,1 lbs (25 kg).



OSTRZEŻENIE

- W celu ograniczenia ryzyka zwarcia lub pożaru nie ładować robota koszącego w uchwycie ściennym.
 - Przed odłożeniem do przechowywania całkowicie wyłączyć robota koszącego i zdemontować stację dokującą.
- ▶ Wsunąć haki w zewnętrzne szczeliny uchwytu ściennego, D.
- ▶ Zawiesić stację dokującą, E.
- ▶ Umieścić zasilacz na uchwycie ściennym, F.
Przewód przyłączeniowy zwisa po obu stronach.
- ▶ Wsunąć uchwyt na robota koszącego w górne szczeliny uchwytu ściennego, G.
- ▶ Zawiesić robota koszącego za oś na uchwycie, H.

Eessõna

Täname teid ostu eest. Selles kasutusjuhendis sisaldub teave aitab teil saavutada STIHLi toote võimalikult suurt jõudlust ja rahulolu.

HOIDKE SEE KÄSIRAAMAT ALLES!



Oluline on lugeda ja järgida järgmisi ohuhoiatusi. Ebaõige seadistamine või kasutamine võib põhjustada kehavigastusi.



Lugege käesolevat kasutusjuhendit ja STIHLi iMOWi kasutusjuhendit enne kasutamist ja seejärel regulaarselt.

Lisateabe saamiseks või kui te ei saa aru mõnest käesolevas kasutusjuhendis toodud juhiseist, võtke ühendust oma kohaliku STIHLi edasimüüjaga.

SÄILITAGE NEID JUHISEID!

Kasutajainfo

Tähtsad koostedetailid

A

- 1) Seinakinnitus
- 2) Konks (dokkimisjaam jaoks)
- 3) Hoiuplaadid (iMOW jaoks)
- 4) Puurimisšabloon (pakendis)
- 5) Paigalduskomplekt (sisaldab nelja kruvi ja nelja kruvitavat tüüblit müüritise ja tellise jaoks)

Tehnilised andmed

A

- Maksimaalne kaal (iMOW, dokkimisjaam, toiteallikas, seinakinnitus): 55,1 lbs. (25 kg)
- Pitchi pikkus: a = 16 in. (40 cm) on
- Pitchi laius: b = 5,9 in. (15 cm) on

Seinahoidiku monteerimine

Veenduge enne paigaldamist, et paigalduspinna taha ei oleks peidetud elektrikaableid, torusid või muid toitejuhtmeid. Seinahoidiku monteerimine:

- ▶ Paigaldage seinahoidik siseruumides või suletud ja kuivas kohas.
- ▶ Paigaldage seinahoidik ainult sobivale ja ohutule pinnale.
- ▶ Joondage seinahoidik nii, nagu on näidatud joonisel B. Pidage paigaldamisel kinni järgmistest andmetest:
 - Ärge paigaldage seinahoidikut maapinnast kõrgemale kui c = 47 in. (120 cm).
 - Ärge paigaldage seinahoidikut maapinnast madalamale kui c = 38 in. (96 cm).
 - Pidage kinni minimaalsest kaugusest e = 3,5 in. (9 cm) seinast või muude objektide suhtes.
- ▶ Kasutage puurimisšabloone B.





- ▶ Krūvige kōik neli krūvi tugevasse seinastruktūri. Tugeva seinastruktūri puudumisē kasutage tūūbleid vōi muid sobivaid kinnitusvahendeid  **C**.
- ▶ Seinahoidikuga on kaasas paigalduskomplekt.

Seinahoidiku kasutamine

Seinahoidik on ette nāhtud ainult niiduroboti iMOW 5, 6, 7 vōi iMOW 5 EVO, 6 EVO, 7 EVO ning sellega seotud dokkimisjaama ja adapteri hoidmiseks. Seinahoidikut ei tohi kasutada muuks otstarbeks. Puhastage niidurobotit enne hoiulepanekut. Ārge kunagi ūletage maksimaalset kaalu 55,1 naela (25 kg).



HOIATUS

- Lūhise vōi tulekahju ohu vāhendamišeks ārge laadige niidurobotit seinahoidikus.
 - Enne niiduroboti hoiustamist lūlitage see tāielikult vālja ja eemaldage dokkimisjaam.
- ▶ Sisestage konks seinahoidiku vālisklambrisse,  **D**.
- ▶ Riputage dokkimisjaam ūles,  **E**.
- ▶ Asetage adapter seinahoidikule,  **F**.
Ūhendusjuhe ripub mōlemalt kūljelt alla.
- ▶ Sisestage niiduroboti hoidik seinahoidiku ūlemisse klambrisse,  **G**.
- ▶ Riputage niidurobot hoidiku telje kūlge,  **H**.

Pratarmē

Dēkojame ūž pirkinj. Šiame vadove pateikta informacija padēs jums pasiekti didžiausjā jmanomā STIHL gaminio našumā ir pasitenkinimā juo.

SAUGOKITE ŠĪ VADOVĀJ



Būtina perskaityti ir laikytis šių įspėjimų apie pavojus. Netinkamas nustatymas ar naudojimas gali sukelti sužalojimą.



Prieš pradėdami naudoti ir po to reguliariai perskaitykite šią naudojimo instrukciją ir STIHL iMOW naudojimo instrukciją.

Jei norite gauti daugiau informacijos arba jei nesuprantate šiame vadove pateiktų nurodymų, kreipkitės į vietinį STIHL atstovą.

IŠSAUGOKITE ŠIUOS NURODYMUS!

Informacija naudotojui

Svarbiausios dalys

A A

- 1) Sieninis laikiklis
- 2) Kablys (dokinei stočiai)
- 3) Atraminės plokštelės (skirtos iMOW)
- 4) Gręžimo šablonas (pakuotėje)
- 5) Tvirtinimo rinkinys (yra keturi varžtai ir keturi įsukami kaiščiai mūriui ir plytoms)

Techniniai duomenys



A A

- Didžiausias svoris (iMOW, prijungimo stotelė, maitinimo šaltinis, sieninis laikiklis): 55,1 lbs. (25 kg)
- Skerspjūvio ilgis: a = 16 in. (40 cm) yra
- Skerspjūvio plotis: b = 5,9 in. (15 cm) yra

Sieninio laikiklio pritvirtinimas

Prieš montuodami įsitinkite, kad ūž montavimo paviršiaus nėra paslėptų elektros kabeliū, vamzdžiū ar kitū tiekimo liniū.

Sieninio laikiklio pritvirtinimas:





- ▶ Sieninį laikiklį montuokite patalpoje arba uždaroje, sausoje vietoje.
- ▶ Sieninį laikiklį montuokite tik ant tinkamo ir saugaus paviršiaus.
- ▶ Išlygiuokite sieninį laikiklį, kaip parodyta  **B**. Montuodami laikykitės šių reikalavimų:
 - Sieninio laikiklio nemontuokite aukščiau nei $c = 47$ col. (120 cm) virš grindų.
 - Sieninio laikiklio nemontuokite žemiau nei $d = 38$ col. (96 cm) virš grindų.
 - Išlaikykite minimalų atstumą $e = 3,5$ col. (9 cm) nuo sienos ar kitų objektų.
- ▶ Naudokite gręžimo šablona  **B**.
- ▶ Visus keturis varžtus įsukite į tvirtą sienos konstrukciją. Jei sienos konstrukcija nėra tvirta, naudokite kaiščius arba kitus tinkamus tvirtinimo įtaisus  **C**.
- ▶ Montavimo rinkinys pateikiamas kartu su sieniniu laikikliu.

Sieninio laikiklio naudojimas

Sieninis laikiklis skirtas iMOW 5, 6, 7 arba iMOW 5 EVO, 6 EVO, 7 EVO serijos vejos pjovimo robotui ir jo prijungimo stotelei bei maitinimo blokui laikyti. Draudžiama naudoti sieninį laikiklį kitiems tikslams. Prieš pradėdami vejos pjovimo robotą laikyti, išvalykite jį. Niekada neviršykite didžiausio 55,1 svarų (25 kg) svorio.



ISPEJIMAS

- Kad sumažintumėte trumpojo jungimo ar gaisro riziką, nekraukite vejos pjovimo roboto, kai jis yra sieniniame laikiklyje.
 - Prieš padėdami vejos pjovimo robotą laikyti, jį visiškai išjunkite ir numontuokite prijungimo stotelę.
- ▶ Įstatykite kabliukus į išorinius sieninio laikiklio lizdus,  **D**.
- ▶ Pakabinkite prijungimo stotelę,  **E**.
- ▶ Padėkite maitinimo bloką ant sieninio laikiklio,  **F**.
Jungiamasis laidas kabo žemyn šonuose.
- ▶ Vejos pjovimo roboto laikiklius įstatykite į viršutinius sieninio laikiklio lizdus,  **G**.
- ▶ Vejos pjovimo robotą užkabinkite už laikiklio ašies,  **H**.

Предговор

Благодарим ви за вашата покупка. Информацията, съдържаща се в това ръководство, ще ви помогне да постигнете възможно най-добрата производителност и удовлетворение от вашия продукт на STIHL.

ЗАПАЗЕТЕ ТОВА РЪКОВОДСТВО!



Задължително прочетете и спазвайте следните предупреждения за опасност. Неправилната настройка или експлоатация може да доведе до нараняване.



Прочетете това ръководство за експлоатация, както и ръководството за експлоатация на STIHL iMOW преди употреба и редовно след това.

За повече информация или ако не разбирате някоя от инструкциите в това ръководство, моля, свържете се с вашето лице за контакт на STIHL.

СЪХРАНЯВАЙТЕ ТЕЗИ УКАЗАНИЯ!

Информация за потребителя

Важни конструктивни части

📷 А

- 1) Закрепване за стената
- 2) Куки (за докинг станцията)
- 3) Монтажни плочи (за iMOW)
- 4) Шаблон за пробиване на отвори (в опаковката)
- 5) Монтажен комплект (съдържа четири винта и четири дюбела за зидария и тухла)

Технически данни

📷 А

- Максимално тегло (iMOW, докинг станция, захранващ блок, стойка за стена): 55,1 lbs. (25 kg)
- Дължина на матрицата за отвори: a = 16 in. (40 cm)
- Широчина на матрицата за отвори: b = 5,9 in. (15 cm)

Монтиране на стойката за стена

Преди монтажа се уверете, че зад монтажната повърхност не са скрити електрически кабели, тръби и други снабдителни линии.

Монтиране на стойката за стена:

- ▶ Монтирайте стойката за стена на закрито или в затворено, сухо помещение.





- ▶ Монтирайте стойката за стена само върху подходяща и сигурна повърхност.
- ▶ Подравнете стойката за стена както е показано на фиг. 📷 В. По време на монтажа спазвайте следните спецификации:
 - Не монтирайте стойката за стена по-високо от c = 47 in. (120 cm) над пода.
 - Не монтирайте стойката за стена по-нисо от d = 38 in. (96 cm) над пода.
 - Спазвайте минимално разстояние e = 3,5 in. (9 cm) от стената или други предмети.
- ▶ Използвайте шаблон за пробиване на отвори 📷 В.
- ▶ Завийте и четирите винта в солидна стенна конструкция. Използвайте дюбели или други подходящи устройства за закрепване, ако няма солидна стенна конструкция 📷 С.
- ▶ Обхватът на доставката на стойката за стена включва и монтажен комплект.

Използване на стойката за стена

Стойката за стена е предназначена за съхранение на косачка робот iMOW 5, 6, 7 или iMOW 5 EVO, 6 EVO, 7 EVO и принадлежащите докинг станция и захранващ блок. Стойката за стена не трябва да се използва за други цели. Преди съхранение почистете косачката робот. Никога не превишавайте максималното тегло от 55,1 lbs. (25 kg).



ПРЕДУПРЕЖДЕНИЕ

- За да намалите риска от късо съединение или пожар, не зареждайте косачката робот в стойката за стена.
 - Преди съхранение, изключете косачката робот и я извадете от докинг станцията.
- ▶ Поставете куките във външните шлицове на стойката за стена,  **A**.
- ▶ Закачете докинг станцията,  **E**.
- ▶ Поставете захранващия блок върху стойката за стена,  **F**.
Захранващият кабел виси от двете страни.
- ▶ Поставете държача за косачката робот в горните шлицове на стойката за стена,  **G**.
- ▶ Закачете косачката робот на оста на държача,  **H**.

Пrefață

Vă mulțumim pentru achiziția dumneavoastră. Informațiile conținute în acest manual vă vor ajuta să obțineți cea mai înaltă performanță și satisfacție posibilă de la produsul dumneavoastră STIHL.

ПĂСТРАȚИ ACEST MANUAL!



Citiți și respectați întocmai următoarele indicații privitoare la pericole. Configurarea sau operarea necorespunzătoare poate duce la vătămări corporale.



Citiți aceste instrucțiuni de utilizare și instrucțiunile de utilizare ale STIHL iMOW înainte de utilizare și apoi periodic.

Pentru informații suplimentare sau în cazul în care nu înțelegeți vreuna dintre instrucțiunile prezente în acest manual,

vă rugăm să vă adresați reprezentantului STIHL local.

ПĂСТРАȚИ ACESTE INDICAȚИИ!

Informații pentru utilizator

Componențe principale

A

- 1) Montarea pe perete
- 2) Cârlig (pentru stația de andocare)
- 3) Console de susținere (pentru iMOW)
- 4) Șablon de găurire (în ambalaj)
- 5) Set de montare (conține patru șuruburi și patru ancore de înșurubare pentru zidărie și cărămidă)

Date tehnice

A



- Greutate maximă (iMOW, stație de andocare, sursă de alimentare, suport mural): 55,1 lbs. (25 kg)
- Lungimea panoului: a = 16 in. (40 cm)
- Lățimea panoului: b = 5,9 in. (15 cm)

Montarea suportului mural

Înainte de montare, asigurați-vă nu există cabluri electrice, țevi sau alte cabluri de alimentare ascunse în spatele suprafeței de montare.

Montați suportul mural:



- ▶ Montați suportul mural în interior sau într-o zonă închisă și uscată.
- ▶ Montați suportul mural numai pe o suprafață adecvată și sigură.
- ▶ Aliniați suportul mural așa cum este prezentat în figura  **B**. Respectați următoarele cerințe în timpul montării:

- Nu montați suportul mural la o înălțime mai mare de $c = 47$ in. (120 cm) față de podea.
- Nu montați suportul mural la o înălțime mai mică de $d = 38$ in. (96 cm) față de podea.
- Păstrați o distanță minimă de $e = 3,5$ in. (9 cm) față de perete sau alte obiecte.
- ▶ Utilizați șablonul de găurire  **B**.
- ▶ Înșurubați toate cele patru șuruburi într-o structură de perete solidă. Utilizați dibluri sau alte dispozitive de fixare adecvate dacă nu este disponibilă o structură de perete solidă  **C**.
- ▶ Un set de montare este livrat împreună cu suportul mural.



Utilizarea suportului mural

Suportul mural este destinat doar depozitării unui robot de tuns gazonul iMOW 5, 6, 7 sau iMOW 5 EVO, 6 EVO, 7 EVO și a stației de andocare și a sursei de alimentare aferente. Suportul mural nu se va utiliza în alte scopuri. Curățați robotul de tuns gazonul înainte de depozitare. Nu depășiți niciodată greutatea maximă de 55,1 lbs. (25 kg).

AVERTISMENT

- Pentru a reduce riscul unui scurtcircuit sau al unui incendiu, nu încărcați robotul de tuns gazonul în suportul mural.
 - Înainte de depozitare, opriți complet robotul de tuns gazonul și demontați stația de andocare.
- ▶ Introduceți cârligele în fantele exterioare ale suportului mural,  **D**.
- ▶ Suspendați stația de andocare,  **E**.
- ▶ Așezați sursa de alimentare pe suportul mural,  **F**.

Cablul electric atârână în jos pe ambele părți.

- ▶ Introduceți suportul pentru robotul de tuns gazonul în fantele superioare ale suportului mural,  **G**.
- ▶ Cuplați robotul de tuns gazonul la axa de pe suport,  **H**.

Predgovor

Hvala na kupovini. Informacije sadržane u ovom priručniku će vam pomoći da postignete najbolje moguće performanse i zadovoljstvo vašim STIHL proizvodom.

ZADRŽAVAJTE OVAJ PRIRUČNIKI



Obavezno pročitajte i poštujujte sledeća upozorenja o opasnostima. Nepravilno podešavanje ili rad može dovesti do povreda.



Pročitajte ovo uputstvo za upotrebu i uputstvo za upotrebu STIHL iMOV pre upotrebe i redovno nakon toga.

Za više informacija ili ako ne razumete neko od uputstava u ovom priručniku, obratite se svom pouzdanom STIHL-u. **ČUVAJTE OVE NAPOMENE!**

Korisničke informacije

Važni sastavni delovi

A

- 1) Zidni nosač
- 2) Kuka (za doking stanica)
- 3) Montažne ploče (za iMOW)
- 4) šablon za bušenje (u pakovanju)
- 5) Komplet za montažu (sadrži četiri zavrtnja i četiri uvrtna ankera za zidove i ciglu)

Tehnički podaci



A

- Maksimalna težina (iMOV, priključna stanica, adapter za napajanje, zidni nosač): 55,1 lbs. (25 kg)
- Dužina mreže rupa: a = 16 in. (40 cm)
- Širina mreže rupa: b = 5,9 in. (15 cm)

Montaža zidnog držača

Pre montaže se uverite da nikakvi električni kablovi, cevi ili drugi servisni vodovi nisu skriveni iza površine za montažu.

Montaža zidnog držača:

- ▶ Montirajte zidni držač unutra ili u zatvorenom, suvom prostoru.
- ▶ Montirajte zidni držač samo na odgovarajuću i bezbednu površinu.
- ▶ Poravnajte zidni držač kao što je prikazano na slici  B. Pridržavati se sledećih specifikacija tokom montaže:
 - Zidni držač nikada ne montirajte na visini većoj od c = 47 in. (120 cm) iznad poda.
 - Zidni držač nikada ne montirajte na visini manjoj od c = 38 in. (96 cm) iznad poda.
 - Održavajte minimalnu udaljenost od e = 3,5 in. (9 cm) od zida ili drugih predmeta.
- ▶ Koristite šablone za bušenje  B.
- ▶ Sva četiri zavrtnja pričvrstite na čvrstu strukturu zida. Koristite tiplove ili druga prikladna sredstva za pričvršćivanje ako ne postoji čvrsta struktura zida  C.
- ▶ Komplet za montažu se isporučuje sa zidnim držačem.





Korišćenje zidnog držača

Zidni držač je namenjen samo za skladištenje robotske kosilice iMOW 5, 6, 7 ili iMOW 5 EVO, 6 EVO, 7 EVO, pripadajuće doking stanice i jedinice za napajanje. Zidni držač ne sme da se koristi u druge svrhe. Robotsku kosilicu očistite

pre skladištenja. Granicu maksimalne težine od 55,1 lbs. (25 kg) nikada ne prelazite.



UPOZORENJE

- Da biste smanjili rizik od kratkog spoja ili požara, robotsku kosilicu nemojte da punitite dok je u zidnom držaču.
 - Pre nego što uskladištite robotsku kosilicu, potpuno je isključite i demontirajte doking stanicu.
- ▶ Kuke gurnite u spoljne proreze zidnog držača,  D.
- ▶ Zakačite doking stanicu,  E.
- ▶ Uređaj za napajanje stavite na zidni držač,  F. Priključni kabl visi sa obe strane.
- ▶ Držač za robotsku kosilicu gurnite u gornje proreze zidnog držača,  G.
- ▶ Robotsku kosilicu zakačite na držač na osovini,  H.

Uvod

Zahvaljujemo se vam za nakup. Informacije v tem priručniku vam bodo pomagale doseči najvišjo možno zmogljivost in zadovoljstvo z izdelkom STIHL.

SHRANITE TA PRIROČNIKI



Nujno preberite in upoštevajte naslednja opozorila o nevarnostih. Nepravilna nastavitve ali delovanje lahko povzroči telesne poškodbe.



Pred uporabo in nato redno preberite ta navodila za uporabo in navodila za uporabo kosilnice STIHL iMOW.

For further information or if you do not understand any of the instructions in this manual, please contact your local STIHL.

SHRANITE TE NAPOTKE!

Podatki za uporabnika

Pomembni sestavni deli

A A

- 1) Pritrditev na steno
- 2) Kljuka (za priklopno postajo)
- 3) Oporne plošče (za iMOW)
- 4) Vrtalna šablona (v embalaži)
- 5) Mounting set (contains four screws and four screw-in dowels for masonry and brick)

Tehnični podatki

A



- Največja teža (iMOW, priklopna postaja, napajalnik, stenski nosilec): 55,1 lbs. (25 kg)
- Dolžina razmika: a = 16 in. (40 cm) je
- Širina razmika: b = 5,9 in. (15 cm) je

Montiranje stenskega držala

Pred montažo zagotovite, da za montažno površino niso skriti električni kabli, cevi ali drugi napajalni vodi.

Montiranje stenskega držala:

- ▶ Stensko držalo montirajte v notranjosti ali v zaprtem in suhem prostoru.
- ▶ Stensko držalo montirajte le na primerno in varno površino.
- ▶ Stensko držalo poravnajte, kot je prikazano na sliki  B. Pri montaži upoštevajte naslednje specifikacije:
 - Stenskega držala ne montirajte višje kot c = 120 cm (47 in.) nad tlemi.
 - Stenskega držala ne montirajte nižje kot c = 96 cm (38 in.) nad tlemi.
 - Od stene ali drugih predmetov naj bo oddaljen najmanj e = 9 cm (3,5 in.).





- ▶ Uporabite vrtalno šablono  B.
- ▶ Vse štiri vijake privijte v trdno stensko strukturo. Če ni trdne stenske strukture, uporabite stenske vložke ali druge ustrezne pritrdilne naprave  C.
- ▶ Stensko držalo je opremljeno s kompletom za montažo.

Uporaba stenskega držala

Stensko držalo je namenjeno za shranjevanje robotske kosilnice iMOW 5, 6, 7 ali iMOW 5 EVO, 6 EVO, 7 EVO ter pripadajoče priklopne postaje in napajalnika. Stenskega držala ni dovoljeno uporabljati za druge namene. Robotsko kosilnico pred shranjevanjem očistite. Nikoli ne prekoračite največje dovoljene teže 55,1 lbs. (25 kg).



OPOZORILO

- Da zmanjšate tveganje kratkega stika ali požara, robotske kosilnice ne polnite v stenskem držalu.
 - Pred shranjevanjem robotsko kosilnico popolnoma izklopite in demontirajte priklopno postajo.
- ▶ Kavljve vstavite v zunanje reže stenskega držala,  D.
- ▶ Obesite priklopno postajo,  E.
- ▶ Napajalnik odložite na stensko držalo,  F. Priključni kabel visi na obeh straneh navzdol.
- ▶ Držalo za robotsko kosilnico vstavite v zgornje reže stenskega držala,  G.
- ▶ Robotsko kosilnico obesite na os na držalu,  H.



Instruction Manual
Manual de instrucciones

www.stihlusa.com



0457-372-0004-A