

# EGO™

## POWER<sup>+</sup> ROBOTIC MOWER

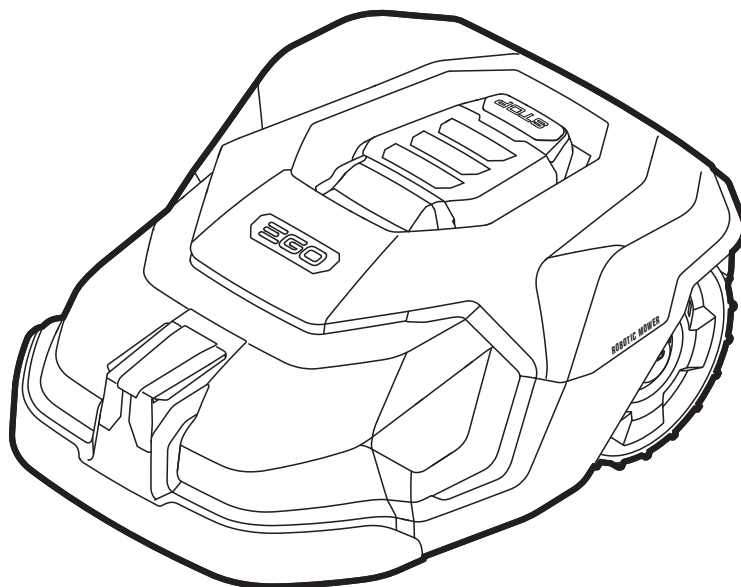

### RM4000E

### ROBOTIC MOWER

EN	Robotic mower	7	RO	Robot de tuns iarba	293
DE	Mähroboter	24	SL	Robotska kosilnica	311
FR	Robot tondeuse	43	LT	Robotas vejapjovė	328
ES	Robot cortacésped	62	LV	Robotizētais zāles pļāvējs	346
PT	Robô corta-relva	80	GR	Ρομποτική χλοοκοπτική μηχανή	364
IT	Robot tagliaerba	98	TR	Robot çim biçme makinesi	383
NL	Robotmaaier	116	ET	Robotmuruniiduk	400
DK	Robotplæneklipper	134	UK	Роботизована газонокосарка	417
SE	Robotgräsklippare	151	BG	Роботизирана косачка	436
FI	Robottiruohonleikkuri	168	HR	Трактор-косачка с нулев завој	455
NO	Robotklipper	185	KA	გაზონის რეზოტის სათიბი	473
RU	Робот-газонокосилка	202	SR	Robotska kosilica	494
PL	Automatyczna kosiarka do trawy	221	BS	Robotska kosilica	511
CZ	Robotická sekačka	240	HE	מכסחת דשא רובוטית	563
SK	Robotická kosačka	257	AR	جرازة العشب الآلية	546
HU	Robotfűnyíró	275			

A

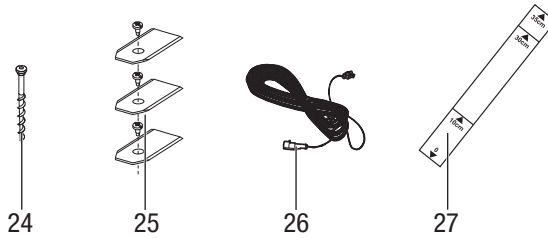
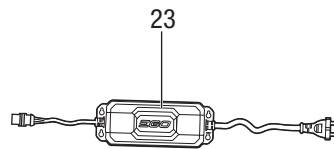
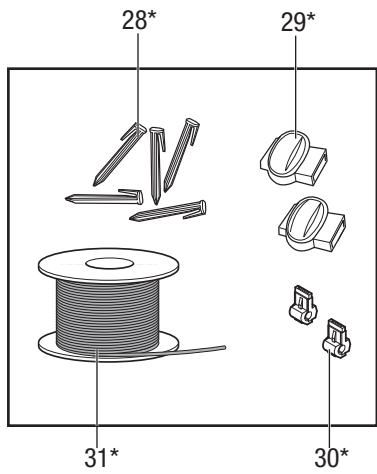
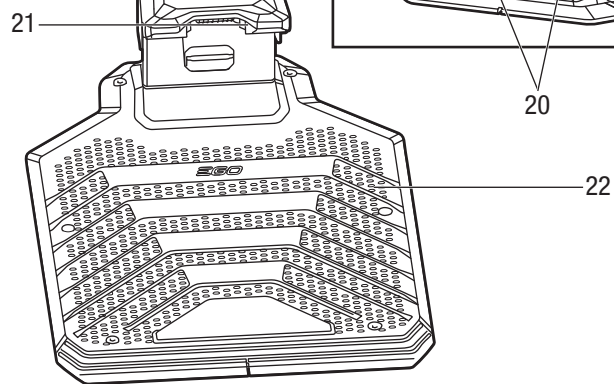
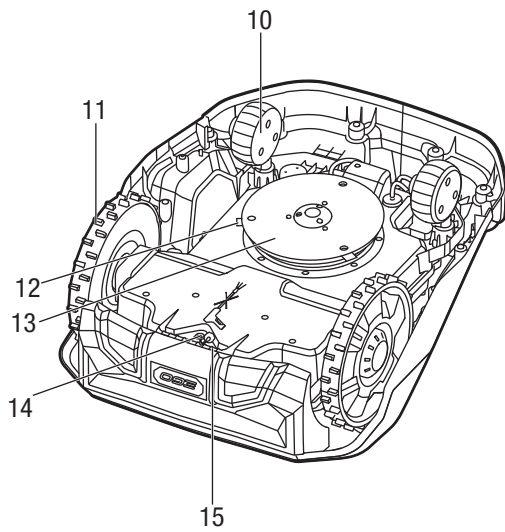
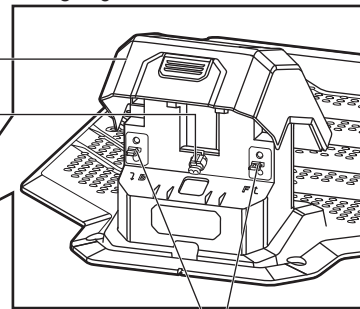
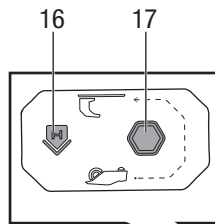
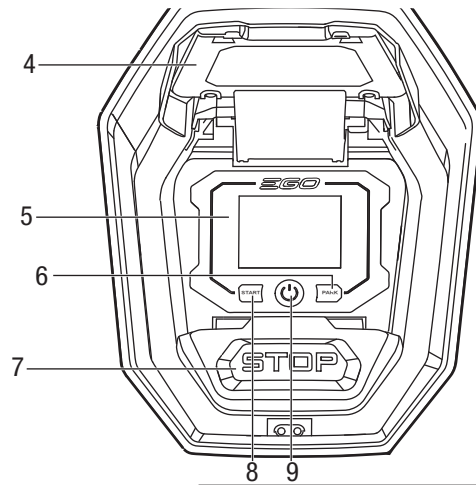
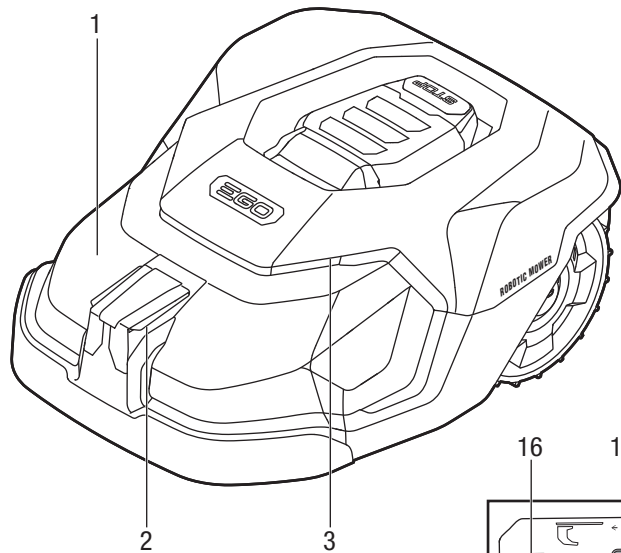

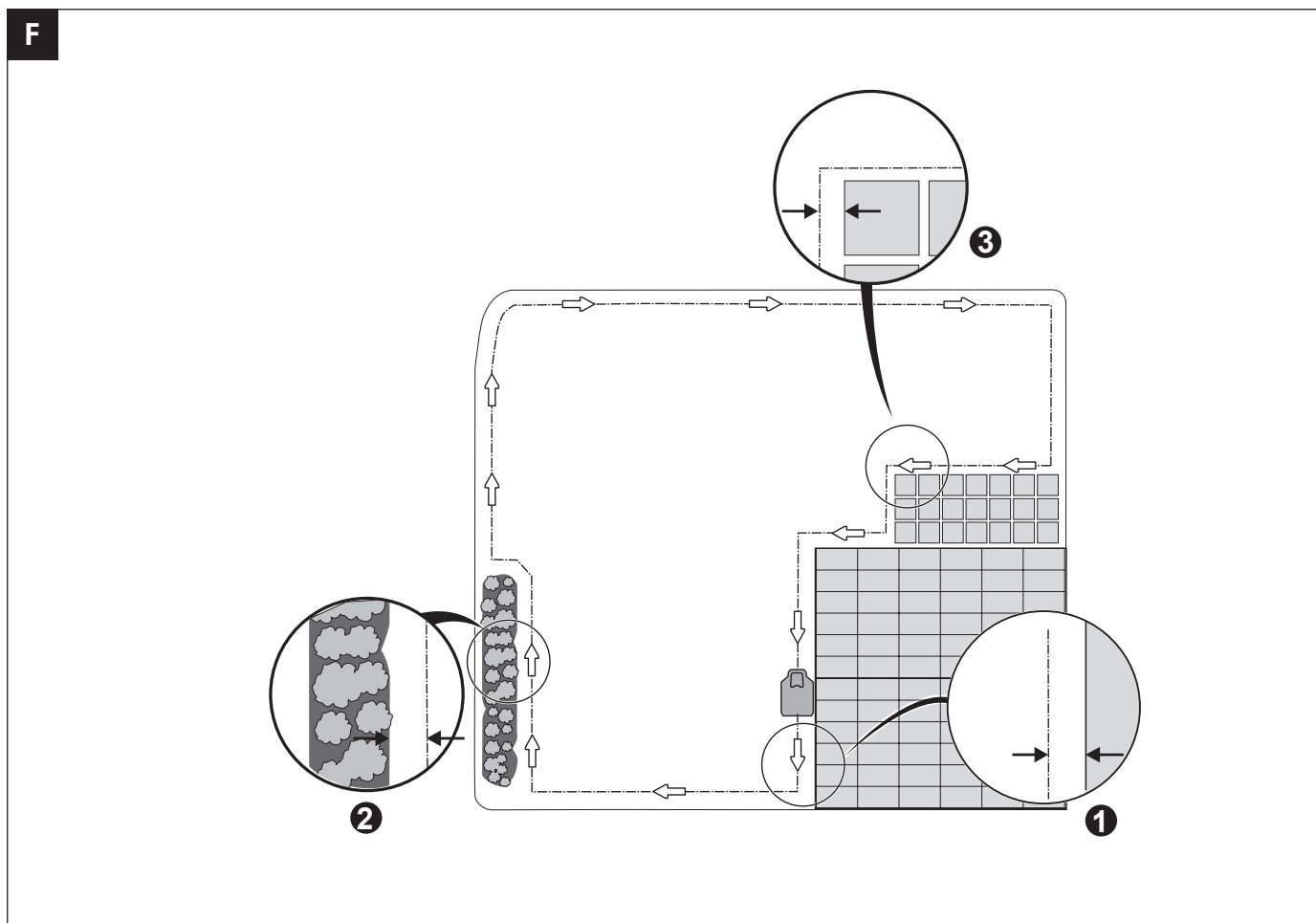
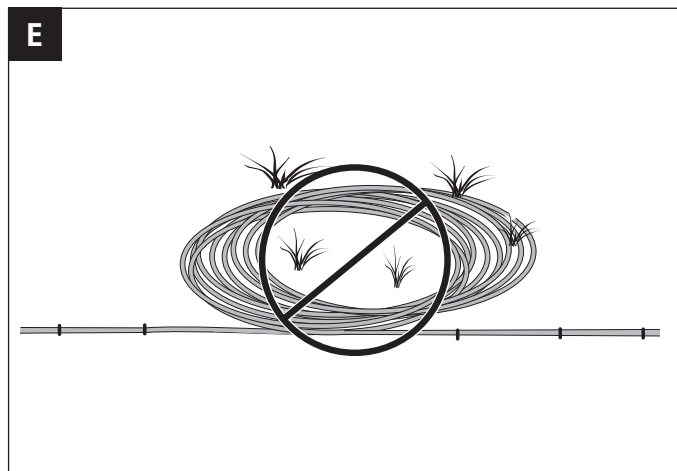
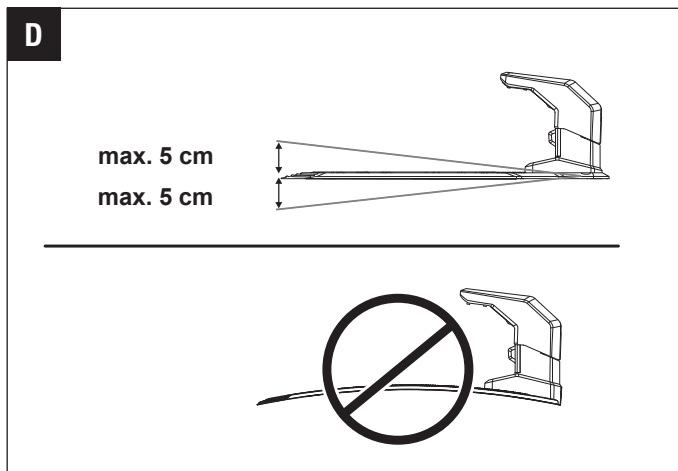
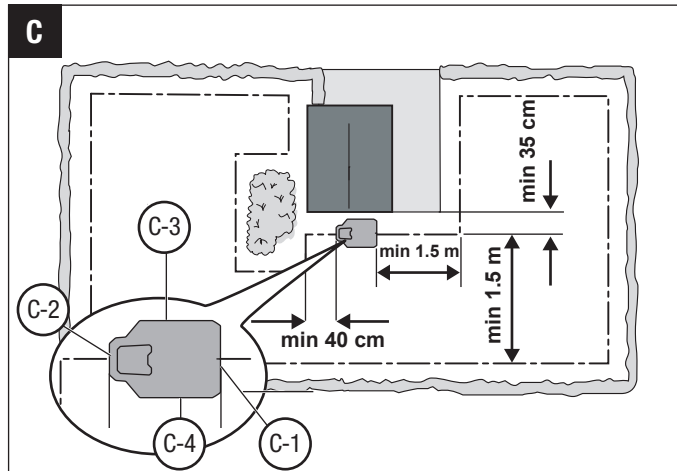
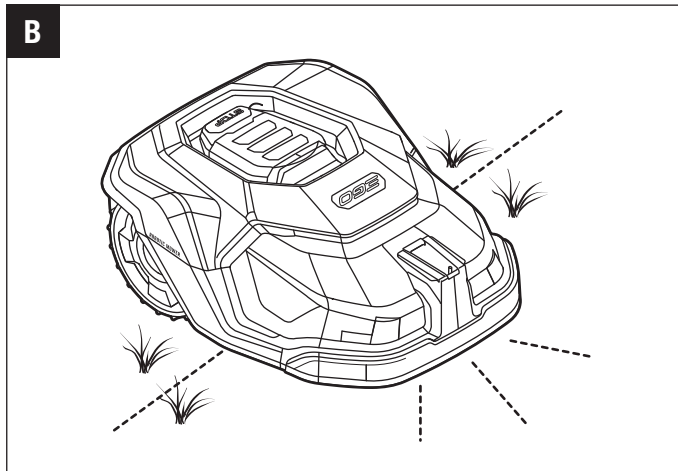

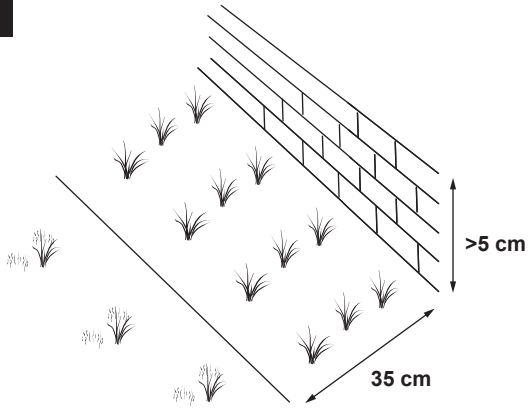
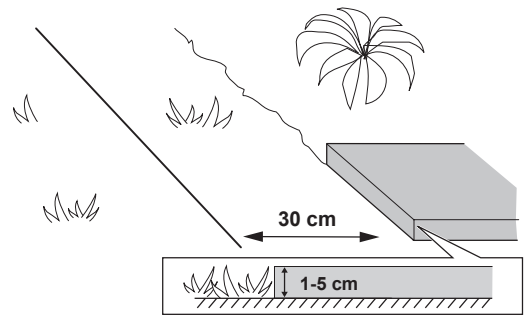
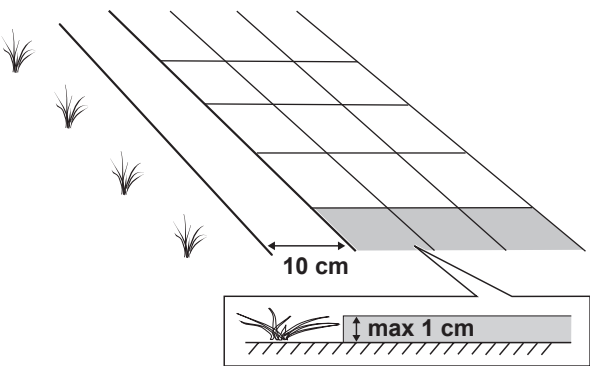
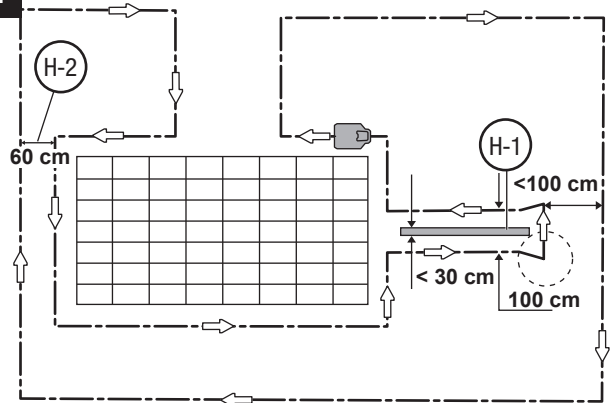
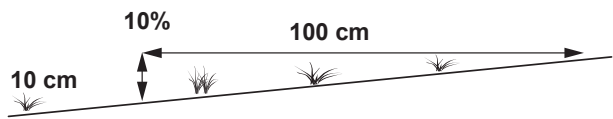
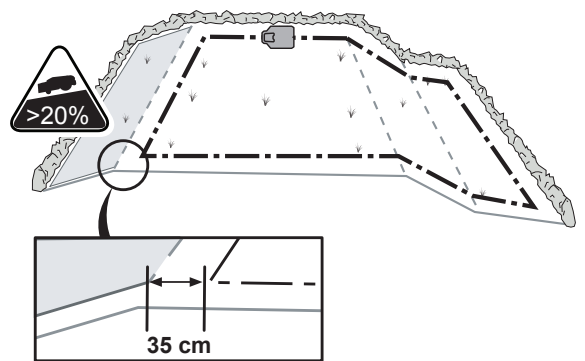
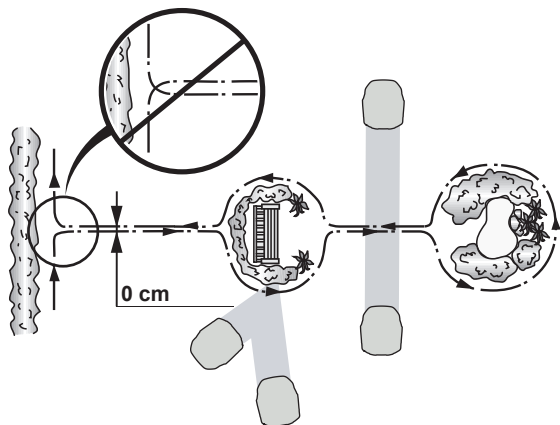
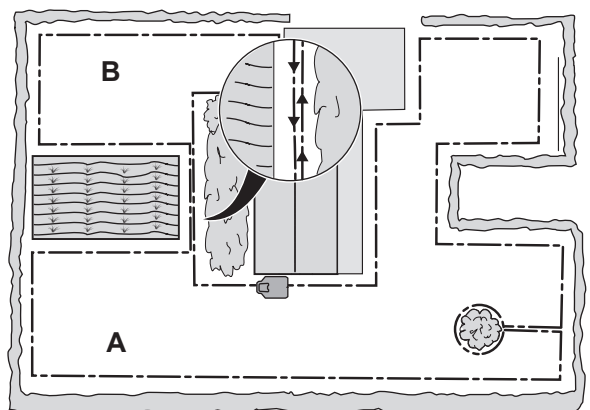
**G1****G2****G3****H****K****L****M****N**

P1

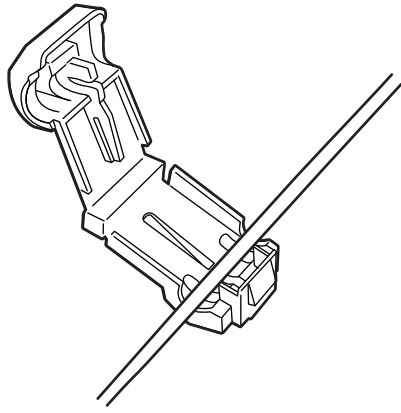

P2

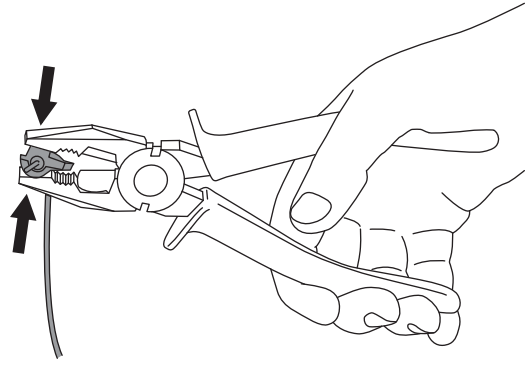

P3

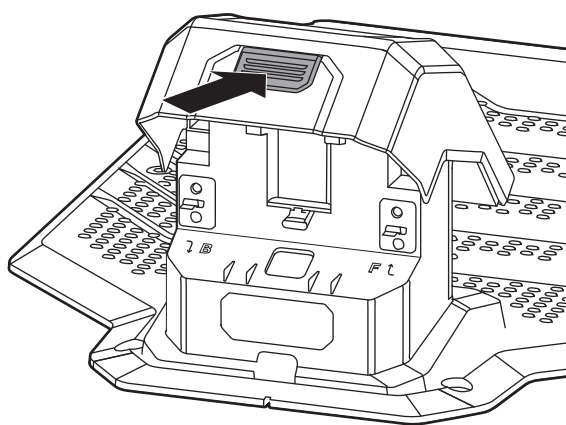

P4

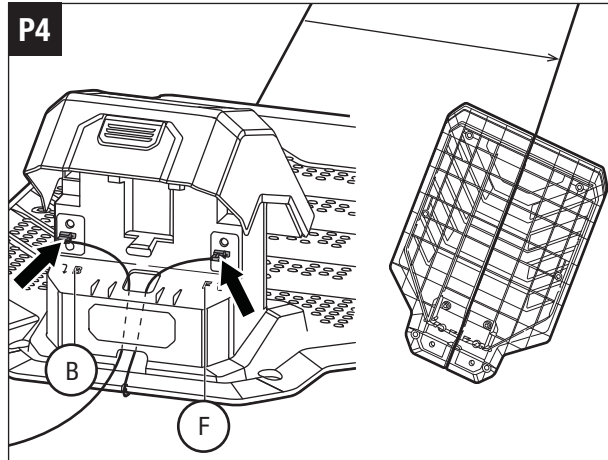

Q1

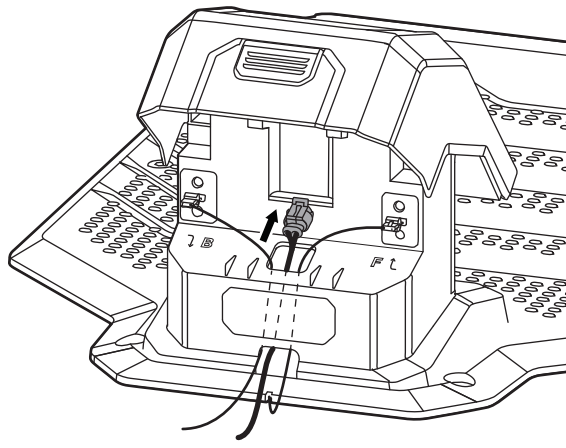

Q2

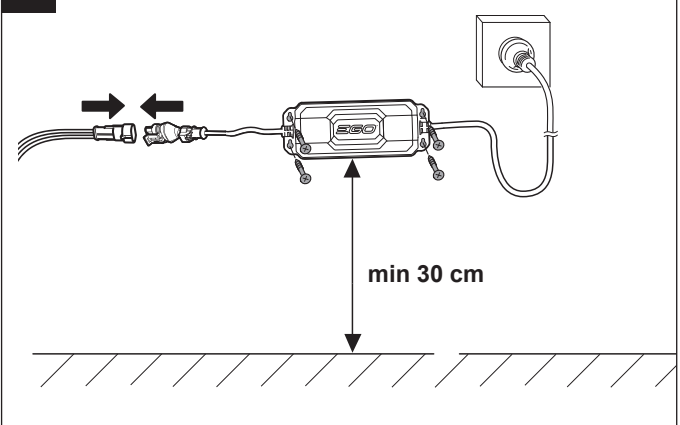

R

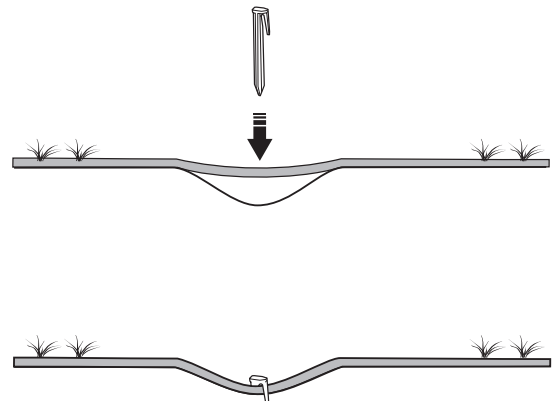

S

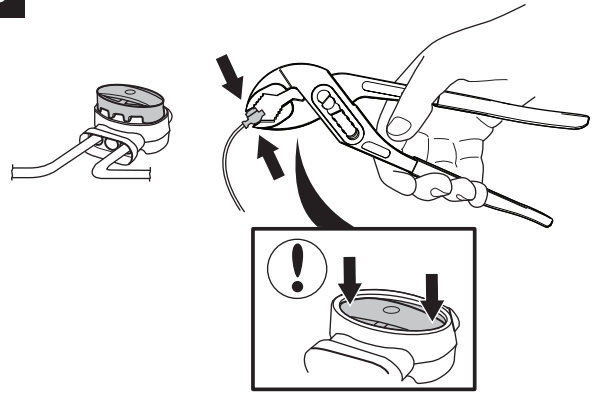

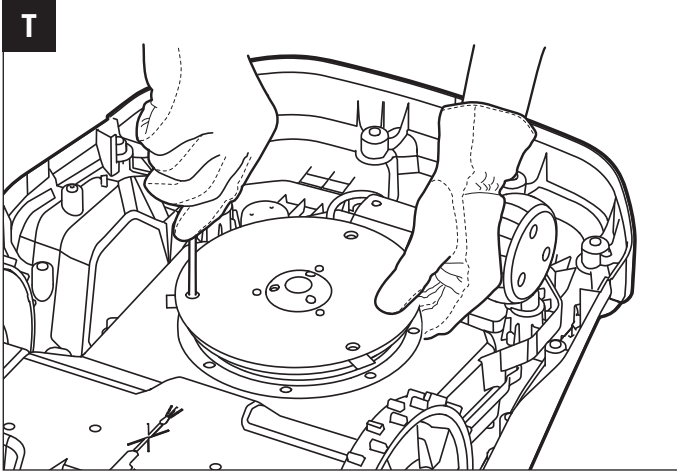

**NOTE:** The following format is used in the Operator's Manual to make it easier to use:

- Text written in *italics* is a text that is shown in the LCD screen or is a reference to another section in the Operator's Manual.
- Text written in **bold** is one of the buttons on the product.

## INTRODUCTION

### Product description (Fig. B)

**NOTE:** EGO regularly updates the appearance and function of the products, contact your EGO servicing dealer for latest product support.

The robotic mower has a built in battery and cuts the grass automatically, collection of grass is not necessary. The machine continuously alternates between mowing and charging during scheduled operation times. The movement pattern is random. The boundary wire controls the movement of the product within the work area. Sensors in the product detect when it is approaching the boundary wire. The front of the product always passes the boundary wire by a specific distance before the product turns around. When the product hits an obstacle or approaches the boundary wire the product selects a new direction.

All operation settings can be controlled from the LCD screen or EGO Connect™.

**Mowing technique:** The product is emission free, easy to use and saves energy. The frequent cutting technique improves the grass quality and reduces the need for fertilizers.

**Find the charging station:** The product operates until the battery charge is low or cutting schedule has completed, then the machine will automatically return to the charging station.

### EGO Connect™

EGO Connect™ is a mobile application that makes it possible to control the entire mowing process remotely. Refer to 9 EGO Connect™.

### LCD screen

The LCD screen on the product shows all information and settings of the product.

To access the screen, push the **STOP** button.

### Buttons on the product

**START** button: To start the operation of the product.

**POWER** button: To switch the product ON/OFF.

**PARK** button: To send the product to the charging station. Use LCD screen to set the park duration.

## READ ALL INSTRUCTIONS!

**⚠ WARNING:** To ensure safety and reliability, all repairs and replacements should be performed by a qualified service technician.

**⚠ WARNING:** Be sure to read and understand all safety instructions in this Operator's Manual, including all safety alert symbols such as " **DANGER**," " **WARNING**," and " **CAUTION** " before using this

machine. Failure to follow all instructions listed below may result in electric shock, fire, and/or serious personal injury.

## SAFETY SYMBOLS

	Safety Alert
	Read & Understand Operator's Manual
	Activate the disabling device before maintenance. Keep hands and feet away from the blades.
	Do not touch rotating blade.
	Beware of thrown objects – keep bystanders away.
	Do not ride on the product. Keep hands and feet away from the blades.
	This product is in accordance with applicable EC directives
	This product is in accordance with applicable UK legislation.
	Waste electrical products should not be disposed of with household waste. Take to an authorized recycler.
	Bluetooth®
	Direct current (DC)
	Class II Construction
	Designed to be supplied from a separated extra-low voltage (SELV) power source
	Cutting width
	SMPS (Switch mode power supply unit)
	SMPS incorporating a short-circuit-proof safety isolating transformer (inherently or non-inherently)
	Use this device indoors only
	Alternating current
Min	Minutes
IPX5	Ingress Protection Degree
V	Voltage
W	Watt
Ah	Ampere-hours

**EN**

kg	Kilogram
m	Meter
cm	Centimeter
mm	Millimeter
°C	Celsius

**NOTE:** The Bluetooth® word mark and logos are registered trademarks owned by Bluetooth SIG, inc. and any use of such marks by EGO is under license.

## SPECIFICATIONS

		<b>RM4000E</b>
Power supply input/output		100-240 V~/24 V DC
Power supply power		147 W
Low voltage cable length		10 m
Battery		Lithium-Ion 24 V / 10.0 Ah
Mean energy consumption		23.2 kwh/month@4000 m <sup>2</sup>
Power consumption during cutting		36W ± 20%
Average charging time		110 min
Average mowing time		240 min
Maximum slope for boundary wire		20% (11.3°)
Maximum slope for work area		50% (26.6°)
Minimum passage width		60 cm
Maximum boundary wire length		1000 m
Maximum distance to boundary wire		40 m
Working capacity		4000 m <sup>2</sup> (±20%)
Cutting system		3 pivoted cutting blades
Blade and screw kit model number		AB1009R
Cutting width		24 cm
Cutting height adjustment range		20-90 mm
Cutting height adjustment increment		5 mm/15 positions
IP-classification	Robotic mower	IPX5
	Charging station	IPX4
	Power supply	IP56 (only for body)
Recommended operating and charging temperature		-15°C - 55°C
Recommended storage temperature		-40°C - 70°C
Mower Weight (w/o charging station)		15.1 kg

## PACKAGE (FIG. A)

## DESCRIPTION

1. Body
  2. Contact Plate
  3. LED Status Indicators
  4. Cover
  5. LCD Screen
  6. **PARK** Button
  7. **STOP** Button
  8. **START** Button
  9. **POWER** Button
  10. Front Wheel
  11. Rear Wheel
  12. Blade
  13. Skid Plate
  14. Diagnostic Port (After-sale service only)
  15. Carry Handle
  16. **HOME** Button
  17. Charging-status Indicator
  18. Cover Release Button
  19. Power Supply Port
  20. Boundary Wire Terminal
  21. Contact Plate
  22. Charging Station Base
  23. Power Supply
  24. Screws (6)
  25. Blade and Screw (3)
  26. Low Voltage Cable
  27. Measurement Gauge
  - 28\*. Stake
  - 29\*. Coupler
  - 30\*. Connector
  - 31\*. Loop Wire for Boundary Loop
- \*Installation kits and accessories are SOLD SEPARATELY.

## INSTALLATION

**⚠ WARNING:** Read and understand the safety instructions before you install the product.

**⚠ CAUTION:** Use original spare parts and installation materials.

- Inspect the product carefully to make sure that no breakage or damage occurred during shipping.
- If any parts are damaged or missing, please contact EGO Service Center.



## 1. Main components needed for installation

- A robotic mower that mows the lawn automatically.
- A charging station, which has 2 functions:
  - To send control signals along the boundary wire so that the product can follow the wire to specific remote areas in the garden and can find its way back to the charging station.
  - To charge the product.
- A power supply, which is connected to the charging station and a 100-240 V power outlet.
- Loop wire, which is laid around the work area and around objects and plants that the product must not run into. The loop wire is used as boundary wire.

## 2. Preparations

**CAUTION:** Uneven lawn surface, or areas of standing water can cause damage to the product.

**NOTE:** Read through the Installation chapter before beginning the installation. How the installation is done affects how the product performs. It is therefore important to plan the installation carefully.

- Make a blueprint of the work area and include all obstacles.
- Make a mark on the blueprint where to put the charging station and the boundary wire.
- Fill in holes in the lawn.
- Cut the grass before you install the product. Make sure that the grass is maximum 10 cm high.

## 3. Before the installation of the boundary wire

You can select to install the boundary wire with stakes or bury them. Both approaches can be combined in the same work area.

**CAUTION:** If you use a scarifier/dethatcher in the work area, bury the boundary wire to prevent them from damage.

### 3.1 To examine where to put the charging station

C-1	Front of charging station
C-2	Back of charging station
C-3	Left of charging station
C-4	Right of charging station

- Keep at least 1.5 m free space in front of the charging station, 40 cm free space behind the charge station. Keep at least 35 cm free space from the boundary. Keep at least 1.5 m free space on the work area of the charging station (Fig. C).

**NOTE:** The RIGHT side of the charging station (C-4) as shown in Fig. C must be placed inside the cutting area.

- Put the charging station near a power outlet.
- Put the charging station on a level surface (Fig. D).
- The charging station base must not be bent (Fig. D).
- If the work area has two parts separated with a steep slope, we recommend to put the charging station in the lower section.
- Put the charging station in an area with protection from the sun.

### 3.2 To examine where to put the power supply

**WARNING:** Do not cut or extend the low-voltage cable. There is a risk of electrical shock.

**WARNING:** The power supply cable and extension cable must be outside the work area to avoid damage to the cables.

**NOTICE:** Only use one low-voltage cable, and using more cables will affect product charging efficiency.

**CAUTION:** Make sure that the blades on the product do not cut the low-voltage cable.

**CAUTION:** Do not coil up the low voltage cable (Fig. E) or place below the charging station base. The coil causes interference with the signal from the charging station.

- Put the power supply in an area with a roof and protection from the sun and rain.
- Put the power supply in an area with good airflow.
- Use a residual-current device (RCD) with a tripping current of maximum 30 mA when you connect the power supply to the power outlet.

### 3.3 To examine where to put the boundary wire

**CAUTION:** If the work area is adjacent to bodies of water, slopes, precipices or a public road, the boundary wire must be laid within physical barrier. The barrier must be min. 15 cm in height and boundary wire clearance of 35 cm must be maintained.

**CAUTION:** Do not let the product operate on gravel.

**CAUTION:** Do not make sharp bends when you install the boundary wire.

**CAUTION:** For careful operation, isolate all obstacles such as trees, roots and stones.

The boundary wire should be put as a loop around the work area. Sensors in the product detect when the robot approaches the boundary wire, and the robot selects another direction.

All parts of the work area must be max. 40 m from the boundary wire.

- Ensure all angles formed by the boundary wire are 90° or larger.
- Put the boundary wire around all of the work area. Keep clean along the boundary wire. Adapt the distance between the boundary wire and obstacles (Fig. F).
- Put the boundary wire 35 cm (case 1) from an obstacle that is more than 5 cm high (Fig. G1).
- Put the boundary wire 30 cm (case 2) from an obstacle that is 1-5 cm in high (Fig. G2).
- Put the boundary wire 10 cm (case 3) from an obstacle that is less than 1 cm high (Fig. G3).
- If you have a paving stone path that is in level with the lawn, put the boundary wire below the paving stone.

**NOTE:** If the paving stone is minimum 30 cm wide, use the factory setting for the Drive Past Wire function to cut all the grass adjacent to the paving stone. Refer to 10.6.1 Drive past wire.

- Put the boundary wire around gate posts or fence posts to ensure adequate clearances are achieved, where boundary wire turns back on itself through a narrow passage of < 100 cm around a narrow obstacle (< 30 cm), use 100 cm straight section through passage as shown in Fig. H.

H-1	Gate/fence post
-----	-----------------

### 3.3.1 Passages (Fig. H)

H-2	Passage
-----	---------

A passage is a section that has boundary wire on each side and that connects 2 parts of the work area. The distance between the boundary wire on each side in the passage must be a minimum of 60 cm.

### 3.3.2 To put the boundary wire in a slope

The product can operate in 50% slopes. Slopes that are too steep must be isolated with the boundary wire. The gradient (%) is calculated as height per m.

Example: 10 cm / 100 cm = 10% (Fig. K).

- For slopes steeper than 50% inside the work area, isolate the slope with boundary wire.
- For slopes steeper than 20% along the outer edge of the lawn, put the boundary wire 35 cm from the edge (Fig. L).
- For slopes adjacent to a public road, put a barrier of min. 15 cm in height along the outer edge of the slope. You can use a wall or a fence as a barrier.

### 3.3.3 To make an island (Fig. M)

If you make an island, put the boundary wire that runs to and from the island together.

**CAUTION:** Do not put a section of boundary wire across the other. The sections of boundary wire must be parallel not crossed.

**CAUTION:** Isolate or remove obstacles that are less than 5 cm in height. Isolate or remove obstacles that slope slightly, for example, stones, trees or roots. This will prevent damage to the blades of the product.

Use an island to isolate areas in the work area with the boundary wire. We recommend to isolate all fixing objects in the work area.

Some obstacles are resistant to a collision, for example, trees or bushes that are more than 5 cm in height. The product will collide with the obstacle and then select a new direction.

- Put the boundary wire to and around the obstacle to make an island.
- Put the 2 sections of boundary wire to and from the island close together. This will make the product run across the wire.
- Put the 2 sections of boundary wire in the same stake. Refer to 5 To put the wire into position with stakes.

### 3.3.4 To make a secondary area (Fig. N)

Make a secondary area (B) if the work area has 2 areas that are not connected with a passage. The work area with the charging station is the main area (A).

**NOTE:** The product must be manually moved between the main area and the secondary area.

Put the boundary wire around the secondary area (B) to make an island. Refer to 3.3.3 To make an island. But create the island outside main work area.

**NOTE:** The boundary wire must be put as 1 loop around all of the work area (A + B).

**NOTE:** When the product cuts grass in the secondary area, the secondary area mode must be selected. Refer to 10.5.1 To select the work area.

## 4. Installation of the product

### 4.1 To install the boundary wire

**CAUTION:** Do not put excess wire in a coil. The coil causes interference with the product.

- Read and understand the instructions about the charging station. Refer to 3.1 To examine where to put the charging station.
- Put the charging station in the selected area.
- Put the boundary wire around all of the work area. Start and complete the installation behind the charging station. Put the front wire into the guide slot on the bottom of the station base. Pass both ends of boundary wire up through the opening in the back of the charging station.
- Open the connector and put the boundary wire in the connector (Fig. P1).
- Close the connector with a pair of pliers (Fig. P2).
- Open the cover on the charging station by pressing the release button (Fig. P3).
- Push the front connector onto the metal pin on the charging station with the mark "F". Push the back connector onto the metal pin on the charging station with the mark "B" (Fig. P4).

**NOTE:** Remove excess cable with wire cutters.

### 4.2 To install the charging station

**CAUTION:** Do not put your feet on the charging station base.

**WARNING:** Make sure that the plugs of the low-voltage cable and the power supply are clean and dry before you connect them.

When connecting the power supply, only use a power outlet that is connected to a residual-current (RCD) device.

- Connect the low-voltage cable to the charging station (Fig. Q1).
- Connect the power supply to the low-voltage cable.
- Put the power supply at a minimum height of 30 cm (Fig. Q2).
- Connect the power supply cable to a 100-240 V power outlet.

**NOTE:** When the charging station is connected, it is possible to charge the product. Place the product in the charging station while the boundary wire is being laid. Switch ON the product. Do not continue with any product settings before the installation is completed.

5. Put the low-voltage cable in the ground with stakes or bury the cable. Refer to *5 To put the wire into position with stakes* or *6 To bury the boundary wire*.
6. Attach the charging station to the ground with the supplied 6 screws.

### 5. To put the wire into position with stakes

**⚠ CAUTION:** Make sure that the stakes hold the boundary wire against the ground.

Cutting the Grass around the boundary prior to installing the boundary wire will make this process easier.

**⚠ CAUTION:** Cutting the grass too low right after installation can damage the wire insulation. Damage to the insulation may not cause disruptions until several weeks or months later.

1. Put the boundary wire on the ground.
2. Put the stakes at a maximum of 1 m distance from each other.

**NOTE:** Use additional pegs where gradient changes to ensure wire remains flat against ground (Fig. R).

3. Attach the stakes to the ground with a hammer or a plastic mallet.

**NOTE:** The wire is overgrown with grass and not visible after a few weeks.

### 6. To bury the boundary wire

- Cut a groove in the ground with an edge cutter or a straight shovel, or use specialized cable laying machine
- Put the boundary wire 1-20 cm into the ground.

Your EGO Dealer can support with boundary wire installation.

### 7. To extend the boundary wire (Fig. S)

**NOTE:** Extend the boundary wire if it is too short for the work area. Use original EGO cable and couplers.

1. Disconnect the charging station from the power outlet.
2. Cut the boundary wire with a pair of wire cutters where it is necessary to install the extension.
3. Add wire where it is necessary to install the extension.
4. Put the boundary wire into position.
5. Put the wire ends into a coupler.

**NOTE:** Make sure that you can see the ends of the boundary wire through the transparent area of the coupler.

6. Push down the cover on the coupler with adjustable pliers to attach the wires in the coupler.
7. Put the boundary wire into position with stakes. Coupler can be buried to ensure it does not come into contact with robot during mowing.
8. Connect the charging station to the power outlet.

## 8. After the installation of the product

### 8.1 To do a visual check of the charging station

Make sure that the LED status indicator on the charging station glows solid GREEN.

If the LED status indicator does not glow solid green, do a check of the installation. Refer to *4.2 To install the charging station and LED STATUS INDICATOR ON THE CHARGING STATION* in this manual.

### 8.2. To charge the product

When the product is new or has been stored for a long period, the battery can be empty and needs to be charged before starting.

**⚠ WARNING:** Only charge the product using a charging station and a power supply which is intended for it. Incorrect use may result in electric shock, overheating or leakage of corrosive liquid from the battery. In the event of leakage of electrolyte flush with water and seek medical help if it comes in contact with the eyes etc.

1. Place the product in the charging station.
2. Slide the product in as far as possible to ensure proper contact between the product and the charging station.
3. The flashing GREEN on the charging station indicates that charging is in progress.

### 8.3 To define the basic settings

Before the product starts to operate for the first time, you must commission the machine and define the settings.

1. Push the **STOP** button to open the LCD screen cover.
2. Press the **POWER** button to switch ON the product.
3. Follow on screen prompts to define settings: language, safe & legal statements, country & time zone, unit format, pin setting, and cutting height setting.

**NOTE:** It is not possible to use 0000 as PIN code.

4. When commissioning is completed main menu will be displayed.

## 9. EGO Connect™

The product is compatible with EGO Connect™. All settings and mowing schedule can be set remotely using EGO Connect™.

**NOTE:** Make sure the Bluetooth® is enabled on mobile devices when using remote control function.

Your RM4000E has Long-range cellular connectivity and Short-range Bluetooth® connectivity.

### 9.1 To install EGO Connect™

1. Download EGO Connect™ on your mobile device or scan QR Code below.



2. Create a new account in EGO Connect™. If you already have an account, skip to step 4.

EN

3. An e-mail will be sent to the registered e-mail address. Follow the instructions in the e-mail to validate your account.
4. Log in to your EGO account in EGO Connect™.

## 9.2 To pair EGO Connect™ and the product

Refer to 10.9.4 Bluetooth® pairing.

## 10. Product settings

### 10.1 To get access to the main menu

1. Push the **STOP** button to open the LCD screen cover.
2. Press the **POWER** button to switch ON the product.
3. Enter the PIN code and tap ✓ to confirm, and enter the 1<sup>st</sup> page of the main menu, tap ▶ to enter the 2<sup>nd</sup> page.

### 10.2 Main menu structure

The main menu contains 8 options:

- SCHEDULE
- CUT-HEIGHT
- OPERATION
- BOUNDARY
- SECURITY
- MESSAGE
- OTHERS
- GENERAL

The product has factory settings but the settings can be adapted to your specific work area.

### Menu Structure Overview 1

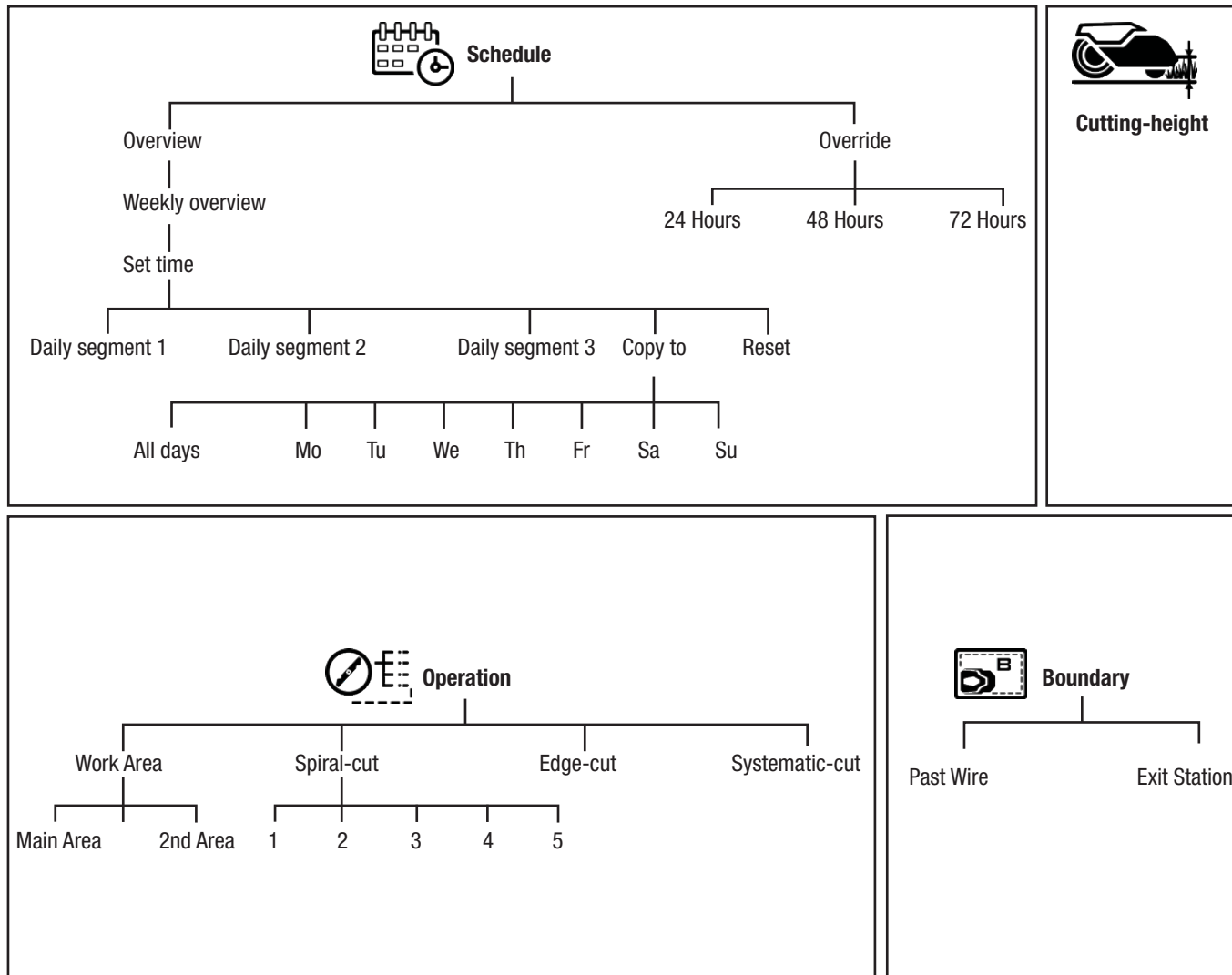

## Menu Structure Overview 2

EN

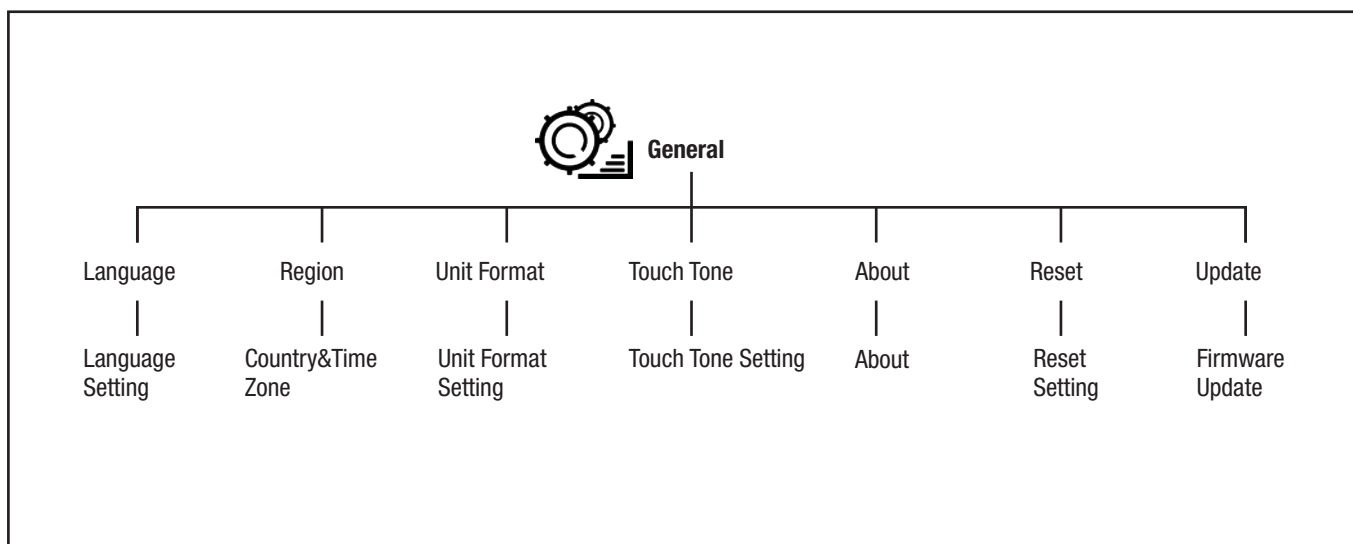
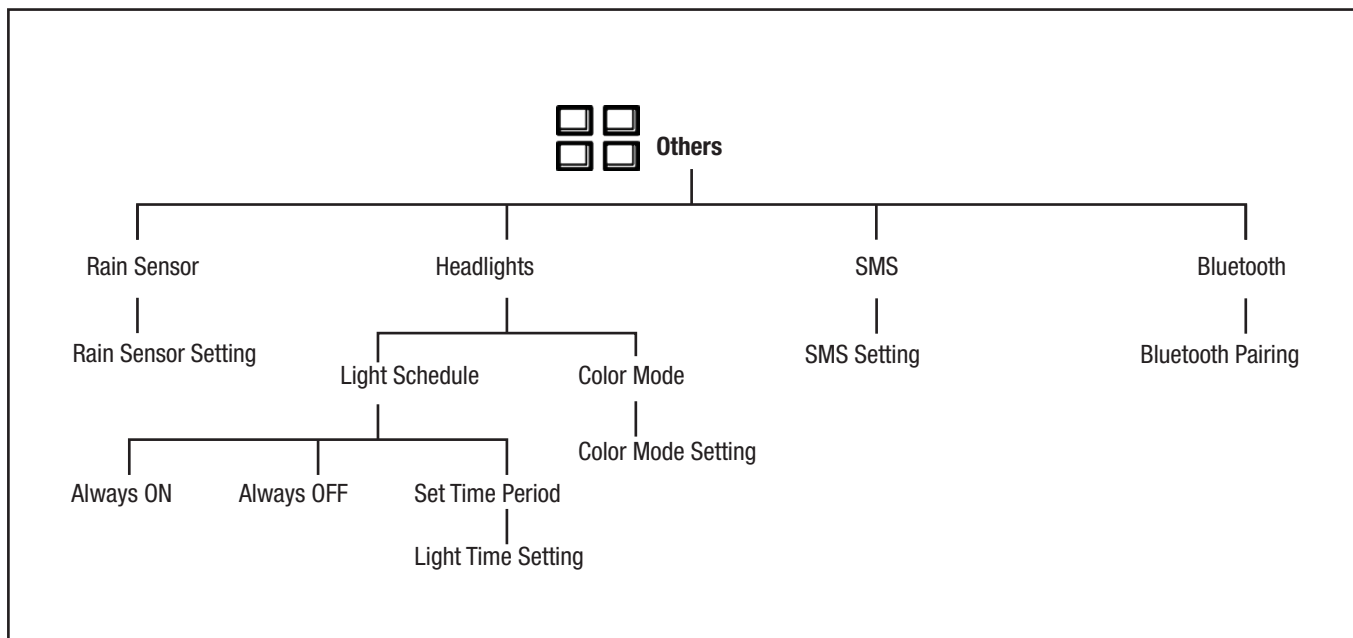
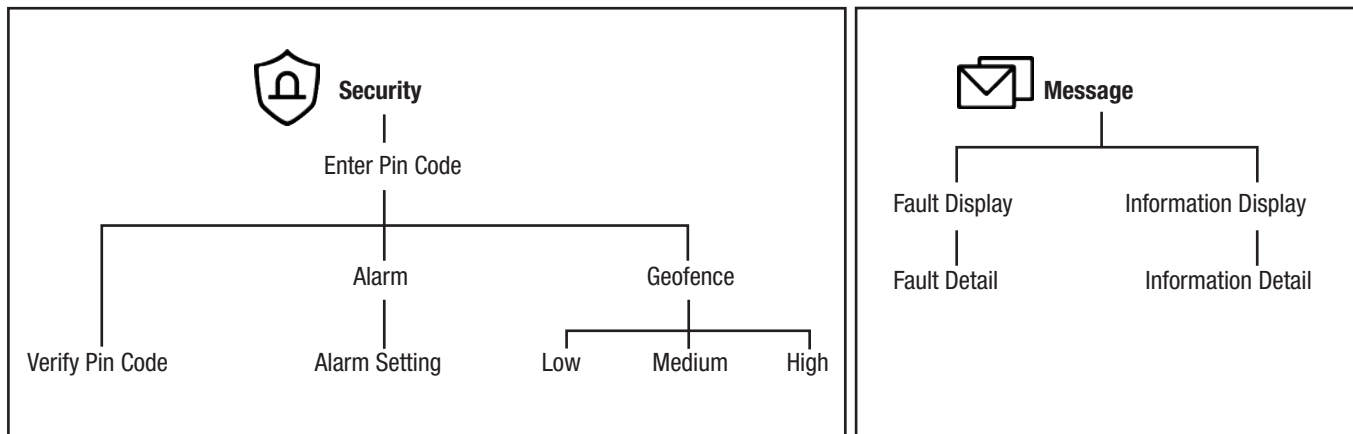

## EN 10.3 Schedule Setting

### 10.3.1 To calculate the schedule setting

**NOTE:** The operation capacity is estimated based on flat and open area. You need to increase the time scheduled if the work area has lots of slopes or obstacles.



**NOTE:** The operating hours includes mowing, searching and charging time.

1. Calculate the area of your lawn in m<sup>2</sup>.
2. Divide the lawn area by the product area capacity, the result is the hours that the product must operate each day.

Example: A lawn of 2000 m<sup>2</sup>, area capacity of 167 m<sup>2</sup>/h  
2000 m<sup>2</sup> / 167 ≈ 12 h

Days /week	Operating hours/day	Time Period
7	12	07:00 am – 7:00 pm

### 10.3.2 To set the schedule

1. Do steps 1-3 in 10.1 To get access to the main menu.
2. Tap  to enter *SCHEDULE* setting
3. Tap  to enter *WEEKLY OVERVIEW*.
4. Tap + to enter *SET TIME*.
5. Select the suitable operating hours.
6. Tap ◀ or ▶ to select the day, and tap ✓ to enter *DAILY SEGMENT*. The product can cut the grass 1-3 segments each day.
7. Tap  to enter the time period setting and tap ✓ to confirm.

### 10.3.3 To copy the schedule setting

1. Repeat the step 1-4 in 10.3.2 To set the schedule.
2. Tap  to copy the schedule setting. You can copy the schedule settings day to day or for the full week.
3. Tap ✓ to confirm.

### 10.3.4 To reset the schedule setting

You can remove all schedule settings and use the factory setting. The factory schedule setting lets the product operate all hours of each day of the week.

1. Repeat the step 1-4 in 10.3.2 To set the schedule.
2. Tap  to reset the schedule settings and back to the factory setting.

### 10.3.5 To override schedule

Any schedule settings can be temporarily overridden by selecting the override schedule. It is possible to override the schedule by selecting between 24 hours, 48 hours and 72 hours.

1. Repeat the step 1-2 in 10.3.2 To set the schedule.
2. Tap  to enter *OVERRIDE SCHEDULE*.
3. Tap the desired hours and tap ✓ to confirm.

To cancel the override schedule

1. Tap  to enter *OVERRIDE SCHEDULE*.
2. Tap the selected hours and tap ✓ to confirm.



## 10.4 Cutting Height Setting

The cutting height can be varied from 20-90 mm of 1-15 positions.

1. Do steps 1-3 in 10.1 To get access to the main menu.
2. Tap  to enter *CUTTING HEIGHT SETTING*.
3. Tap ▲ or ▼ to set the cutting height and tap ✓ to confirm.

## 10.5 Operation Mode Setting

### 10.5.1 To select the work area

1. Do steps 1-3 in 10.1 To get access to the main menu.
2. Tap  to enter the 1<sup>st</sup> page of the cutting mode setting (tap ▶ to enter the 2<sup>nd</sup> page).
3. Tap  on the 1<sup>st</sup> page to select the work area and tap ✓ to confirm.



**Main area:** Main area is the standard operating mode where the product mows and charges automatically. The default work area is main area.

**Secondary area:** Use Secondary area operating mode to cut secondary areas. You must move the product manually between the main area and the secondary area. The product cuts for a selected period of time or until the battery is empty.

**NOTE:** You must put the product manually in the charging station to charge the product when it is in a secondary area. The product will stay in the charging station when the battery is charged. You must select the main work area to restart the product.



### 10.5.2 Spiral cutting mode

The product cuts the grass in a spiral mode if the grass is longer in an area. Spiral cutting can be set in 5 levels of 1-5. Spiral cutting will trigger more frequently in setting levels.

1. Do steps 1-3 in 10.1 To get access to the main menu.
2. Tap  to enter the 1<sup>st</sup> page of the cutting mode setting.
3. Tap  to set *SPIRAL CUTTING* mode.
4. Activate the spiral cutting mode, tap ◀ or ▶ to select the sensitivity level.
5. Tap ✓ to confirm.

### 10.5.3 Edge cutting mode

The product will start cutting along the boundary wire of the lawn in every new cycle when in the edge cutting mode.

1. Do steps 1-3 in 10.1 To get access to the main menu.
2. Tap  to enter the 2<sup>nd</sup> page of the cutting mode setting.
3. Tap  to enter *EDGE CUTTING* mode.
4. Activate the cutting mode and tap ✓ to confirm.

### 10.5.4 Systematic cutting mode

When in Systematic cutting mode the product will mow in parallel patterns.

1. Do steps 1-3 in *10.1 To get access to the main menu*.
2. Tap to enter the 2<sup>nd</sup> page of the cutting mode setting.
3. Tap to enter *SYSTEMATIC-CUT* mode.
4. Activate the cutting mode, and tap to confirm.

### 10.6 Boundary Setting

#### 10.6.1 Drive past wire

This is the distance that the front of the product can move past the boundary wire. The factory setting is 30 cm. You can select a distance of 20-55 cm.

1. Do steps 1-3 in *10.1 To get access to the main menu*.
2. Tap to enter *BOUNDARY* setting.
3. Tap to enter *DRIVE PAST WIRE* setting.
4. Tap or to select the distance and tap to confirm.

#### 10.6.2 Exit station

The product will back along the wire to the set distance and then depart to mow. You can set a distance of 20-999 cm. The factory setting is 20 cm.

1. Do steps 1-2 in *10.6.1 Drive past wire*.
2. Tap to enter *SMART EXIT CHARGING STATION* setting.
3. Enter the distance and tap to confirm.

### 10.7 Security Setting

You must enter the PIN code to access the security setting.

1. Do steps 1-3 in *10.1 To get access to the main menu*.
2. Tap to enter the PIN code and tap to confirm. Then enter the 1<sup>st</sup> page of the security setting, tap to enter the 2<sup>nd</sup> page.

#### ■ PIN code

You can change the PIN code.

1. On the 1<sup>st</sup> page of the security setting tap to change the PIN code. Then tap to confirm.
2. Enter the PIN code again to verify, tap to confirm.

#### ■ Alarm setting

This function means that an alarm will sound if the product occurs some fault messages. You can set the alarm duration of 1-10 minutes. The default duration of alarm is 2 minutes.

You can activate or deactivate the *ALARM SETTING*.

You can activate or deactivate the *Alarm When Lift* only when the *ALRM SETTING* is activated.

#### To activate the alarm setting

1. On the 1<sup>st</sup> page tap to enter *ALARM SETTING*.
2. Activate the *ALARM SETTING*. Tap or to select the duration of alarm.

3. Activate or deactivate the *Alarm When Lift*.
4. Tap to confirm.

#### ■ Geofence setting

The geofence is the circle formed with the charging station as center point and the radius from the center point to the current position.

You can set sensitivity level of low (500 m), medium (250 m) and high (100 m). The higher level of Geofence sensitivity, the easier the alarm starts.

1. On the 2<sup>nd</sup> page tap to enter *GEOFENCE SETTING*.
2. Activate the geofence setting.
3. Tap the sensitivity level and tap to confirm.

### 10.8 Messages

In this menu the previous fault and information messages can be found.

#### 10.8.1 Fault message

Messages shown in the display are the actual fault. The newer alarms are listed at the top. To the fault messages there are tips and advice to help to rectify the fault. Refer to *FAULT MESSAGES LIST* in this manual.

1. Do steps 1-3 in *10.1 To get access to the main menu*.
2. Tap to enter *MESSAGES*.
3. Tap to display *FAULT MESSAGES*. Tap or to scan the other fault messages.
4. Tap the selected fault message to display the fault detail.

#### 10.8.2 Information message

Messages shown in the display not caused by an actual fault are instead saved under the Info messages heading. For more information concerning the possible caused of each message, refer to *INFORMATION MESSAGES LIST* in this manual.

1. Do steps 1-2 in *10.8.1 Fault information to enter the message menu*.
2. Tap to display *INFORMATION MESSAGES*. Tap or to scan the other information messages.
3. Tap the selected information message to display the information detail.

### 10.9 Others setting



#### 10.9.1 Rain sensor setting

When rain is detected, the robot returns to the charging station and restarts until the rain sensor is dry and delay time is over. You can set the delay time of 0-240 minutes. The default delay time is 180 minutes.



1. Do steps 1-3 in *10.1 To get access to the main menu*.
2. Tap to enter the 1<sup>st</sup> page of the others setting, tap to enter the 2<sup>nd</sup> page.
3. Tap to enter *RAIN SENSOR SETTING*.
4. Activate the rain sensor setting. Set the delay time and tap to confirm.

## EN 10.9.2 Headlight setting

### 10.9.2.1 To set the schedule for the headlight



1. Do steps 1-2 in *10.9.1 Rain sensor setting* to enter the 1<sup>st</sup> page of the others setting.
2. Tap  to enter *HEADLIGHT SETTING*.
3. Tap  to enter *LIGHT SCHEDULE*. Select between *Always ON*, *Always OFF* or *Set Time Period*.
4. When selecting *Set Time Period*, you can set detailed time period and tap  to confirm.

### 10.9.2.2 To set color mode setting

1. Do steps 1-2 in *10.9.2.1 To set the schedule for the headlight* to enter the headlight setting.
2. Tap  to enter *COLOR MODE SETTING*.
3. Tap and activate *Flashes when fault alert*, and select *Light Color*.
4. Tap  to confirm.

## 10.9.3 SMS setting

The SMS function sends you an SMS when the product is moved out of the GeoFence.

1. Do steps 1-2 in *10.9.1 Rain sensor setting* to enter the 2<sup>nd</sup> page of the others setting.
2. Tap  to enter *SMS SETTING*.
3. Tap *Use SMS and ADD+* to set your phone number with country code, for example +49 172 12345678, Tap  to confirm.

## 10.9.4 Bluetooth® pairing

EGO Connect™ app is always connected to your product as long as the mobile device has connection with the mobile network, the product is charged and the LCD screen is turned ON and the product has been previously paired with your account.

### To pair EGO Connect™ and the product

1. Do steps 1-2 in *10.9.1 Rain sensor setting* to enter the 2<sup>nd</sup> page of the others setting.
2. Tap  to enter *BLUETOOTH PAIRING*.
3. Follow the instructions in EGO Connect™ to “add tool”.





**NOTICE:** The LED Status Indicator on the product will flash blue during pairing.

The LED Status Indicator on the product will glow solid blue when the product is connected to your mobile device via Bluetooth®.





## 10.10 General

In *GENERAL* you can change the general settings of the product.





### 10.10.1 To set language

1. Do steps 1-3 in *10.1 To get access to the main menu*.
2. Tap  to enter the 1<sup>st</sup> page of the general setting.
3. Tap  to enter *LANGUAGE* setting.
4. Tap  or  to select language and tap  to confirm.

### 10.10.2 To set country & time zone



1. Do steps 1-2 in *10.10.1 To set language*.
2. Tap  to enter *COUNTRY & TIME ZONE* setting.
3. Tap  or  to select *COUNTRY & TIME ZONE* and tap the  to confirm.

### 10.10.3 To set unit format

1. Do steps 1-3 in *10.1 To get access to the main menu*.
2. Tap  to enter the 1<sup>st</sup> page of the general setting, then tap  to enter the 2<sup>nd</sup> page.
3. Tap  to set *UNIT FORMAT* and tap  to confirm.



### 10.10.4 To set touch-tone

The robot will beep when clicking on the screen after enabling touch-tone ON.



1. Do steps 1-2 in *10.10.3 To set unit format* to enter the 2<sup>nd</sup> page of the general setting.
2. Tap  to enter *TOUCH-TONE* setting.
3. Activate the touch-tone and tap the  to confirm.

### 10.10.5 The About menu



The *ABOUT* menu displays information about the product.

1. Do steps 1-3 in *10.1 To get access to the main menu*.
2. Tap  to enter the 1<sup>st</sup> page of the general setting, then tap  twice to enter the 3<sup>rd</sup> page of the general setting.
3. Tap  to display *ABOUT* menu information.

### 10.10.6 To reset user setting

1. Do steps 1-2 in *10.10.5 The About menu* to enter the 3<sup>rd</sup> page of the general setting.
2. Tap  to enter *RESET USER SETTINGS*.
3. Tap  to confirm.
4. Enter PIN Code to reset settings.

### 10.10.7 To update firmware

1. Do steps 1-3 in *10.1 To get access to the main menu*.
2. Tap  to enter the 1<sup>st</sup> page of the general setting, then tap  thrice to enter the 4<sup>th</sup> page of the general setting.
3. Tap  to enter *FIRMWARE UPDATE*.
4. Follow on screen instruction to update firmware version.

**NOTE:** Firmware update can be updated from EGO Connect™. You will be prompted when update becomes available.

## OPERATION

**⚠ WARNING:** Read the safety instructions carefully before you start the product.

**⚠ WARNING:** Keep your hands and feet away from the rotating blades. Never put your hands or feet close to or under the product when the motor is running.



**⚠ WARNING:** Do not use the product when persons, especially children, or animals, are in the work area.

### BEFORE STARTING THE PRODUCT

1. Make sure the product charge is more than 50% for the first time.
2. The LED status indicator on the charging station must show a solid or flashing GREEN for a correct installation.
3. The product operates within the set schedule, refer to *10.3.2 To set the schedule* (pressing the **START** button outside of scheduled work times will mean machine remains in station until next schedule operation). The product operates immediately if setting the override schedule, refer to *10.3.5 To override schedule*.
4. Make sure the product is in the selected work area, refer to *10.5 Operation Mode Setting*.
5. Make sure the product is within the boundary wire.

### TO START THE PRODUCT

1. Push the **STOP** button to open the LCD screen cover.
2. Press the **POWER** button to switch ON the product.
3. Enter the PIN code.
4. Press the **START** button and close the cover.

**NOTE:** Always press the **START** button before closing the cover to start the product.

**NOTE:** Before the first operation the machine needs to complete the mapping cycle.

### TO PARK THE PRODUCT

The product stays in the charging station for set park time and then automatically goes back to the usual operation as per schedule.

1. Press the **PARK** button to enter park mode.
2. Tap  to set park time.
3. Tap  to confirm.

### TO STOP THE PRODUCT

Push the **STOP** button to make the product and the cutting motor stop.

### TO SWITCH OFF THE PRODUCT

1. Push the **STOP** button to open the LCD screen cover.
2. Press the **POWER** button for more than 2 seconds to switch OFF the product.

**NOTE:** You can also press the **POWER** button for more than 4 seconds to switch off the product forcedly if you do not enter the PIN code.

### TO RECALL THE PRODUCT TO THE CHARGING STATION

When pressing the **HOME** button on the charging station the LED status indicator on the charging station will flash quickly for 3 times and the product will return to near the charging station.

## MAINTENANCE

**⚠ WARNING:** To avoid serious personal injury, always switch off the mower, and ensure that all moving parts have come to a complete standstill, before cleaning, performing any maintenance or transporting the mower.

**⚠ WARNING:** When servicing, use only identical replacement parts. Use of any other parts may create a hazard or cause product damage. To ensure safety and reliability, all repairs should be performed by a qualified service technician.

**⚠ WARNING:** Always wear protective gloves when performing any maintenance on the product blades.

For better operation and longer service life, make sure to clean the product regularly and replace worn parts.

When the product is first used, the blades should be inspected once a week.

It is important that the blades rotate easily. The edges of the blades should not be damaged. The lifetime of the blades varies immensely and depends on for instance:

- Operating time and size of the work area.
- Type of grass and seasonal growth.
- Soil, sand and use of fertilizers.
- The presence of objects such as cones, windfalls, toys, tools, stones, roots and the like.

**NOTE:** Working with blunt blades gives a poorer mowing result. The grass is not cut cleanly and more energy is needed resulting in the product not mowing such a large area.

### Clean the product

**⚠ CAUTION:** Never use a high-pressure washer to clean the product or charging station. Never use solvents for cleaning.

### Chassis and blades

Inspect the blades once a week.

1. Switch off the product.
2. Lift the product onto its side.
3. Clean the blades and chassis using a dish brush. At the same time, check that the blades are intact and rotates freely.

### To clean the wheels

The product does not operate satisfactorily in slopes if the wheels are blocked with grass.

- Use a soft brush to clean the wheels

### To clean the body of the product

- Use a moist cloth and a weak soap solution to clean the body of the product.

### To clean the charging station

**⚠ WARNING:** Disconnect the power supply from the power outlet before maintenance.

**EN** **⚠ CAUTION:** Do not use a high-pressure washer or running water to clean the charging station.

**NOTE:** The product cannot enter the charging station if there are objects in the charging station. Clean the charging station regularly.

- Remove grass, twigs and other objects from the charging station.

## Replace the blades

**⚠ WARNING:** You must replace the screws when you replace the blades. The used screws can wear quickly and make the blades come loose, this can cause serious injury.

Replace worn or damaged blades for a safe operation. Replace the blades regularly for a satisfactory cut result and a low energy use. All 3 blades and screws must be replaced at the same time to get a balanced cutting system.

## To replace the blades (Fig. T)

1. Push the **STOP** button.
2. Switch OFF the product.
3. Turn the product upside down. Put the product on a soft and clean surface to avoid scratching the product.
4. Rotate the skid plate so that its holes align with the screws for the blade.
5. Remove the 3 screws with a flat-head or Philips screwdriver not included.
6. Remove the 3 blades.
7. Attach 3 new blades and screws.
8. Make sure that the blades can pivot freely.

## Battery

**⚠ CAUTION:** Charge the battery fully before you put the product into storage. If the battery is not fully charged it can cause damage to the battery.

If the operating time of the product is shorter than usual between charges, this means that the battery is at the end of its life cycle. Replace the battery to extend the operating time.

**NOTE:** The battery life is related to the length of the season and how many hours a day the product operates. A long season or many hours of operation a day means that the battery must be replaced more regularly. Take your product to your EGO center service for battery replacement.

## TRANSPORTING AND STORING

- Fully charge the product.
- Switch off the product.
- Clean the product.
- Keep the product in a dry, frost free space indoors in winter.
- Keep the product with all wheels on level ground during storage.
- If you keep the charging station indoors, disconnect and remove the power supply and all the connectors from the charging station. Put the end of each connector wire in a connector protection box.

## How to lift and move the product (Fig. U)

**⚠ WARNING:** The product must be switched off before lifting it.

**⚠ CAUTION:** Do not lift the product when it is parked in the charging station. It can damage the charging station and/or the product. Push the **STOP** button and pull the product out of the charging station before lifting it.

To safely move from or within the work area:

1. Push the **STOP** button to stop the product.
2. Press the **POWER** button for 2 seconds to switch OFF the product.
3. Carry the product by the carry handle with the blade disc away from the body.

## PROTECTING THE ENVIRONMENT



Do not dispose of electrical appliances as unsorted municipal waste, use separate collection facilities.

Contact your local government for information regarding the collection systems available.

If electrical appliances are disposed of in landfills or dumps, hazardous substances can leak into the groundwater and get into the food chain, damaging your health and well-being.

## TROUBLESHOOTING

### FAULT MESSAGES LIST

The list below shows a number of fault messages shown on the LCD screen of the product and your EGO Connect™. Contact EGO service center if the same message appears often.

LCD Screen	Action
Lost boundary signal	1. Check the LED on top of charging station.
	2. NO LED: charging station is not powered. Check socket is powered, and that adapter and cable are connected and free from damage.
	3. RED LED: break in boundary wire. Check boundary wire connections to charging station and check for visible damage to boundary wire loop.
	4. GREEN LED: charging station status OK. See user manual, or mobile app for instruction to generate new loop signal.
Robot out of boundary	1. Make sure the connections between boundary wire and charging station are connected correctly and that connections have not been crossed.
	2. Make sure the boundary wire is not located on steep slope.
	3. Move robot back to working area.
Robot trapped	Check work area for unexpected obstruction. TIP: Avoid placing obstacles in the work area that may restrict robot access.
Return error	1. Check the LED on top of charging station.
	2. NO LED: charging station is not powered. Check socket is powered, and that adapter and cable are connected and free from damage
	3. RED LED: break in boundary wire. Check boundary wire connections to charging station and check for visible damage to boundary wire loop.
	4. GREEN LED: charging station status OK. Move the robot back to station and start it. The robot will automatically start working after the signal is regenerated.
	5. Restart Robot and Base station.
	TIP: Ensure charging station remains fixed in place as per installation.
Docking error	1. Remove any obstacles around the charging station.
	2. Clean base board of the station and wheels on robot.
	3. Make sure the station is installed on a flat surface and remains fixed in place as per installation.
	4. Make sure the boundary wire is installed as instructions.
	5. Cut power and restart station.

LCD Screen	Action
Exit error	1. Remove any obstacles around the charging station.
	2. Clean base board of the station and wheels on robot.
Left drive motor error	1. Turn off the Robot.
	2. Check drive wheels, remove any obstruction.
	3. Let robot cool and restart.
Right drive motor error	1. Turn off the Robot.
	2. Check drive wheels, remove any obstruction.
	3. Let robot cool and restart.
Mowing motor error	1. Turn off the Robot
	2. Check cutting disc, remove grass or other obstruction.
	3. Let robot cool and restart.
	TIP: If grass is long, increase cutting height, and reduce over time.
Height adjustment motor error	1. Turn off the Robot.
	2. Check cutting disc and chassis, remove any obstruction.
	3. Let robot cool and restart.
Imbalanced cutting system	1. Turn off the Robot.
	2. Check cutting disc and blades for damage or obstruction.
	3. Replace missing or damaged blades as per user instructions.
Area setting issue	Check whether the area setting is consistent with the actual situation.
Robot lifted	Place robot in work area.
Robot tilted	Place robot in work area. Check max slope in work area does not exceed machine capability as stated in installation instructions.
Robot turned over	Place robot in work area. Check max slope in work area does not exceed machine capability as stated in installation instructions.
Robot collision	Collision: Check work area for unexpected obstruction.
PIN incorrect (already have)	PIN incorrect. Retrieve password using APP or contact local dealer.
Robot stolen	Distance between robot and station is off limit. Check if it is stolen.

## INFORMATION MESSAGES LIST

EN

The list below shows a number of information messages shown on the LCD screen of the product and your EGO Connect™.

LCD Screen	Action
Mapping failure	<i>In main area, make sure the robot start mapping from station. Make sure not to interfere or move the robot during mapping. Do not move the station during mapping.</i> 1. Restart mapping via EGO Connect™. 2. The robot will work until next week and restart mapping automatically.
2 <sup>nd</sup> area mowing finished	<i>Secondary Area Complete. Place robot in next area or return to primary area and resume mowing.</i>
2 <sup>nd</sup> area mowing low power	<i>Battery Low. Secondary Area Incomplete. Return Robot to charging station.</i>
GPS locating failure	<i>GPS Error. Power off and Restart Robot. If problem persists please contact local dealer.</i>
Download failure	<i>Move robot to open area, make sure LTE signal is good on robot display.</i>
Verification failure	<i>Try download again.</i> <i>Contact local dealer if problems not solved.</i>
Version failure	<i>Restart robot.</i> <i>Contact local dealer if problems not solved.</i>

## SYMPTOMS

If your product does not work as expected above list, follow the symptoms below.

Contact EGO service center if you still cannot find the reason for the fault.

Problem	Cause	Solution
No respond when touching the LCD screen.	1. The LCD screen is damaged.	1. Contact EGO service center.
The product has difficulty docking.	1. The boundary wire is not laid in a long straight line that is far enough out from the charging station.	1. Check that the charging station has been installed correctly. Refer to 4.2 <i>To install the charging station.</i>
	2. The charging station is on a slope or not on a level surface.	2. Place the charging station on a surface that is entirely level. Refer to 3.1 <i>To examine where to put the charging station.</i>
	3. The charging station is not firmly installed.	3. Check if the six screws fixed on the station are loose.
The product slips when docking.	Wet grass and muddy stuck to the rear wheel lead to the product to slip.	Clean the wheels.
The product runs at the wrong time.	1. The starting and stopping times for mowing are incorrect.	1. Reset the start time and stop time settings for mowing. Refer to 10.3.2 <i>To set the schedule.</i>
	2. The product clock needs to be set.	2. Set the clock. Refer to 10.10.2 <i>To set country &amp; time zone.</i>
The product vibrates.	1. Damaged blades lead to imbalance in the cutting system.	1. Inspect the blades and screws and replace them if necessary.
	2. Too many blades in the same position lead to imbalance in the cutting system.	2. Check that only one blade is fitted at each screw.
	3. Missing blade in mounting position lead to imbalance in the cutting system.	3. Check that the three blades are installed in each mounting position.
The product runs, but the blades do not rotate.	1. The product searches for the charging station, or is reversing out of the charging station.	1. No action. The blade disc does not rotate when the product is searching for the charging station.
	2. The mowing motor is damage.	2. Contact EGO service center.

Problem	Cause	Solution
The product mows for shorter periods than usual between charges.	1. Grass or other foreign object blocks the blades.	1. Remove and clean the chassis and blades.
	2. The battery is spent.	2. Contact EGO service center.
	3. Dull blades. More energy is needed when cutting the grass.	3. Replace the blades.
Short mowing and charging times.	The battery is spent.	Contact EGO service center.
The product often moves in circles or spirals.	Spiral cutting is a natural part of the product's movement pattern.	Adjust the intensity of spiral cutting. This function can be disabled if necessary. Refer to <i>10.5.2 Spiral cutting mode</i> .
The product returns to the charging station during mowing.	The rain sensor switch is triggered unintentionally.	Check the rain sensor switch. This function can be disabled if necessary. Refer to <i>10.9.1 Rain sensor setting</i> .
Uneven mowing results	1. The product works too few hours per day.	1. Increase the mowing time. Refer to <i>10.3.2 To set the schedule</i> .
	2. The work area is too large.	2. Try limiting the work area or extending the schedule. Refer to <i>10.3.2 To set the schedule</i> .
	3. Dull blades	3. Replace all the blades and screws.
	4. Long grass in relation to the set cutting height.	4. Increase the cutting height and then successively lower it.
	5. Accumulation of grass by the blades or around the motor shaft.	5. Check that the blades rotate freely and easily. If not, screw off the blades and remove grass and foreign objects.

### LED STATUS INDICATOR ON THE CHARGING STATION

The LED status indicator on the charging station must show a solid or flashing GREEN for a correct installation. If not, follow the below instructions:

LED Status Indicator	Meaning	Action
Solid GREEN	Good signal. The product is not charging.	No action.
Flashing GREEN	Good signal. The product is charging.	No action.
Solid RED	The product is not charging. The boundary wire is not connected to the charging station.	Make sure that the boundary wire is correctly installed in the charging station. Refer to <i>4.1 To install the boundary wire</i> .
	The product is not charging. Damage in the boundary wire.	Find out where the damage is. Replace the damaged section with new boundary wire.
Flashing RED	The product is in charging. The boundary wire is not connected to the charging station.	Make sure that the boundary wire is correctly installed in the charging station. Refer to <i>4.1 To install the boundary wire</i> .
	The product is charging. Damage in the boundary wire.	Find out where the damage is. Replace the damaged section with new boundary wire.
No LED	The charging station is not powered.	Check socket is powered, and that adapter and cable are connected and free from damage.

LED Status Indicator	Meaning	Action
Solid YELLOW	The charging station is updating via the product and the Bluetooth® has not been connected.	No action required.
Flashing YELLOW	The charging station is updating via the product and the Bluetooth® has been connected.	No action required.

### LED STATUS INDICATOR ON THE PRODUCT

The LED status indicator in front of the product shows the current status:

Indicator	Meaning	Action
Solid LED color	Robot is working properly.	No action required. The LED color depends on the setting in <i>10.9.2.2 To set color mode setting</i> .
Flashing BLUE	The Bluetooth® is pairing.	No action required.
Solid BLUE	The Bluetooth® pairing is successful.	No action required.
Flashing RED	Robot has detected a fault.	Check LCD screen/EGO Connect™ App for error notification. Clear the error by pressing the <b>STOP</b> button, and then activate the product by pressing the <b>START</b> button.
Flashing YELLOW	The <b>STOP</b> button has been pressed.	Press the <b>START</b> button and close the cover.

## WARRANTY

### EGO WARRANTY POLICY

Please visit the website [egopowerplus.eu](http://egopowerplus.eu) for full terms and conditions of the EGO Warranty policy.

**HINWEIS:** Das folgende Format wird in dem Benutzerhandbuch verwendet, um die Benutzung zu erleichtern:

DE

- *Kursiv* geschriebener Text ist ein Text, der auf dem LC-Display angezeigt wird oder auf einen anderen Abschnitt in dem Benutzerhandbuch verweist.
- Der **fettgedruckte** Text bezieht sich auf eine der Tasten am Produkt.

## EINLEITUNG

### Produktbeschreibung (Abb. B)

**ANMERKUNG:** EGO aktualisiert regelmäßig das Erscheinungsbild und die Funktionen der Produkte. Wenden Sie sich an Ihren EGO-Fachhändler, um den neuesten Produkt-Support zu erhalten.

Der Mähroboter hat einen eingebauten Akku und mäht das Gras automatisch, ein Aufsammeln des Grasses ist nicht erforderlich. Das Gerät wechselt während der geplanten Betriebszeiten ständig zwischen Mähen und Laden. Das Bewegungsmuster ist zufällig. Das Begrenzungskabel steuert die Bewegung des Produkts innerhalb des Arbeitsbereichs. Sensoren im Produkt erkennen, wenn es sich dem Begrenzungskabel nähert. Die Vorderseite des Produkts fährt immer eine bestimmte Strecke über das Begrenzungskabel hinaus, bevor das Produkt wendet. Wenn das Produkt auf ein Hindernis trifft oder sich dem Begrenzungskabel nähert, wählt es eine neue Richtung.

Alle Betriebseinstellungen können über das LC-Display oder EGO Connect™ gesteuert werden.

**Mähtechnik:** Das Produkt ist emissionsfrei, einfach zu bedienen und energiesparend. Häufiges Mähen verbessert die Qualität des Rasens und reduziert den Bedarf an Düngemitteln.

**Rückkehr zur Ladestation:** Das Gerät arbeitet so lange, bis der Ladezustand des Akkus niedrig ist oder der Mähplan abgeschlossen ist, dann kehrt es automatisch zur Ladestation zurück.

### EGO Connect™

EGO Connect™ ist eine mobile Anwendung, die es ermöglicht, den gesamten Mähprozess aus der Ferne zu steuern. Siehe 9 EGO Connect™.

### LC-Display

Das LC-Display des Geräts zeigt alle Informationen und Einstellungen des Geräts an.

Um auf das Display zuzugreifen, drücken Sie die Taste **STOP**.

### Tasten am Produkt

Taste **START**: Zum Starten des Produkts

Taste **POWER**: Zum Ein- und Ausschalten des Produkts

Taste **PARK**: Zurückschicken des Produkts zur Ladestation Verwenden Sie das LC-Display, um die Parkdauer einzustellen.

## LESEN SIE ALLE ANWEISUNGEN!

**⚠️ WARNUNG:** Um die Sicherheit und Zuverlässigkeit zu gewährleisten, sollten alle Reparaturen und der Austausch von Teilen nur von qualifizierten Servicetechnikern durchgeführt werden.

**⚠️ WARNUNG:** Vor der Benutzung des Geräts sollten Sie alle Sicherheitshinweise in diesem Benutzerhandbuch gelesen und verstanden haben. Das gilt auch für die Hinweise „**GEFAHR**“, „**WARNUNG**“ und „**VORSICHT**“. Die Nichtbeachtung der aufgeführten Hinweise kann zu Stromschlägen, Bränden und/oder schweren Verletzungen führen.

## WARNSYMBOLE

	Sicherheitswarnung
	Benutzerhandbuch aufmerksam lesen und verstehen
	Verriegelungsvorrichtung vor der Wartung aktivieren Hände und Füße von den Messern fernhalten
	Nicht das rotierende Messer berühren
	Vorsicht vor weggeschleuderten Gegenständen – Umstehende fernhalten
	Nicht auf dem Produkt mitfahren Hände und Füße von den Messern fernhalten
	Dieses Produkt erfüllt die einschlägigen CE-Richtlinien.
	Dieses Produkt erfüllt die einschlägigen Vorschriften in GB.
	Elektrische Altgeräte dürfen nicht im Hausmüll entsorgt werden. Bringen Sie das Gerät zu einer offiziellen Recycling-Annahmestelle.
	Bluetooth®
	Gleichstrom (DC)
	Schutzklasse II
	Ausgelegt für die Versorgung durch eine separate Kleinspannungsquelle (SELV)
	Schnittbreite
	SMPS (Switched Mode Power Supply, Schaltnetzteil)
	SMPS mit einem kurzschlussfesten Sicherheitstrenntransformator (inhärent oder nicht-inhärent)



	Dieses Gerät nicht im Freien benutzen
	Wechselstrom
Min	Minuten
IPX5	Schutzklasse
V	Spannung
W	Watt
Ah	Amperestunden
kg	Kilogramm
m	Meter
cm	Zentimeter
mm	Millimeter
°C	Celsius

**HINWEIS:** Das Bluetooth® Zeichen und dessen Logos sind eingetragene Marken von Bluetooth SIG, Inc. und deren Verwendung durch EGO ist lizenziert.

## TECHNISCHE DATEN

	<b>RM4000E</b>
Spannungsversorgungseingang/-ausgang	100-240 V~/24 V DC
Versorgungsspannungsleistung	147 W
Länge des Niederspannungskabels	10 m
Akku	Lithium-Ionen 24 V/10,0 Ah
Mittlerer Energieverbrauch	23.2 kWh/Monat@4000sm
Stromverbrauch beim Mähen	36W ± 20%
Durchschnittliche Ladezeit	110 min
Durchschnittliche Mähzeit	240 min
Maximale Steigung für das Begrenzungskabel	20 % (11,3°)
Maximale Steigung für den Arbeitsbereich	50 % (26,6°)
Minimale Durchgangsbreite	60 cm
Maximale Länge des Begrenzungskabels	1000 m
Maximaler Abstand zum Begrenzungskabel	40 m
Arbeitsleistung	4000 m <sup>2</sup> (±20 %)
Mähsystem	3 schwenkbare Schneidmesser
Modellnummer des Messer- und Schraubensatzes	AB1009R
Schnittbreite	24 cm
Einstellbereich der Schnitthöhe	20-90 mm
Schrittgröße der Schnitthöheneinstellung	5 mm/15 Positionen

IP-Klassifizierung	Mähroboter	IPX5
	Ladestation	IPX4
	Stromversorgung	IP56 (nur für Gehäuse)
Empfohlene Betriebs- und Ladetemperatur		-15 °C – 55 °C
Empfohlene Lagertemperatur		-40 °C – 70 °C
Gewicht des Rasenmähers (ohne Ladestation)		15,1 kg

## LIEFERUMFANG (ABB. A)

## BESCHREIBUNG

- Karosserie
  - Kontaktplatte
  - LED-Statusanzeige
  - Abdeckung
  - LC-Display
  - Taste **PARK**
  - Taste **STOP**
  - Taste **START**
  - Taste **POWER**
  - Vorderrad
  - Hinterrad
  - Messer
  - Gleitplatte
  - Diagnose-Port (nur für den Kundendienst)
  - Tragegriff
  - Taste **HOME**
  - Ladestandanzeige
  - Abdeckungsentriegelung
  - Stromversorgungsanschluss
  - Begrenzungskabelklemme
  - Kontaktplatte
  - Basis der Ladestation
  - Netzteil
  - Schrauben (6)
  - Messer und Schraube (3)
  - Niederspannungskabel
  - Messanzeige
  - 28\*. Pflöck
  - 29\*. Koppler
  - 30\*. Verbindungsstück
  - 31\*. Schleifenkabel für Begrenzungsschleife
- \*Einbausätze und Zubehör sind SEPARAT ERHÄLTlich.

## INSTALLATION

DE

**⚠️ WARNUNG:** Lesen und verstehen Sie die Sicherheitshinweise, bevor Sie das Produkt montieren und das Kabel verlegen.

**⚠️ VORSICHT:** Verwenden Sie Original-Ersatzteile und -Montagematerial.

- Prüfen Sie das Produkt sorgfältig, um sicherzustellen, dass es während des Versands zu keinen Brüchen oder Beschädigungen gekommen ist.
- Sollten Teile beschädigt sein oder fehlen, wenden Sie sich bitte an den EGO-Kundendienst.

### 1. Für die Installation benötigte Hauptbestandteile

- Ein Mähroboter, der den Rasen automatisch mäht.
- Eine Ladestation, die zwei Funktionen hat:
  - Senden von Steuersignalen entlang des Begrenzungskabels, so dass das Produkt dem Kabel zu bestimmten abgelegenen Bereichen im Garten folgen und den Weg zurück zur Ladestation finden kann.
  - Aufladen des Produkts
- Ein Netzteil, das an die Ladestation und eine 100-240-V-Steckdose angeschlossen wird.
- Schleifenkabel, das um den Arbeitsbereich und um Gegenstände und Pflanzen verlegt wird, gegen die das Produkt nicht fahren darf. Der Schleifenkabel wird als Begrenzungskabel verwendet.

### 2. Vorbereitungen

**⚠️ VORSICHT:** Unebene Rasenflächen oder Bereiche mit stehendem Wasser können zu Schäden am Produkt führen.

**HINWEIS:** Lesen Sie das Kapitel über die Installation, bevor Sie mit der Installation beginnen. Die Ausführung der Installation beeinflusst die Leistung des Produkts. Es ist daher wichtig, die Installation sorgfältig zu planen.

- Fertigen Sie eine Skizze des Arbeitsbereichs an und berücksichtigen Sie dabei alle Hindernisse.
- Markieren Sie auf dem Plan, wo die Ladestation aufgestellt und das Begrenzungskabel verlegt werden sollen.
- Füllen Sie Mulden im Rasen auf.
- Mähen Sie das Gras, bevor Sie das Produkt installieren. Achten Sie darauf, dass das Gras maximal 10 cm hoch ist.

### 3. Vor der Verlegung des Begrenzungskabels

Sie können wählen, ob Sie das Begrenzungskabel mit Pflöcken befestigen oder eingraben. Beide Methoden können im selben Arbeitsbereich kombiniert werden.

**⚠️ VORSICHT:** Wenn Sie im Arbeitsbereich einen Vertikutierer einsetzen, vergraben Sie das Begrenzungskabel, um es vor Beschädigungen zu schützen.

### 3.1 Wahl des Aufstellortes der Ladestation

C-1	Vorderseite der Ladestation
C-2	Rückseite der Ladestation
C-3	Links von der Ladestation
C-4	Rechts von der Ladestation

- Lassen Sie vor der Ladestation mindestens 1,5 m und hinter der Ladestation einen 40 cm Platz. Halten Sie einen Abstand von mindestens 35 cm zur Begrenzung ein. Lassen Sie im Arbeitsbereich der Ladestation mindestens 1,5 m Platz (Abb. C).

**HINWEIS:** Die RECHTE Seite der Ladestation (C-4), wie in Abb. C dargestellt, muss innerhalb des Mähbereichs positioniert werden.

- Stellen Sie die Ladestation in der Nähe einer Steckdose auf.
- Stellen Sie die Ladestation auf einer ebenen Fläche auf (Abb. D).
- Die Basis der Ladestation darf nicht gebogen sein (Abb. D).
- Wenn der Arbeitsbereich aus zwei Teilen besteht, die durch einen Steilhang voneinander getrennt sind, empfehlen wir, die Ladestation in den unteren Bereich zu stellen.
- Stellen Sie die Ladestation an einem Ort auf, der vor der Sonne geschützt ist.

### 3.2 Position des Netzkabels und Netzteils

**⚠️ WARNUNG:** Das Niederspannungskabel darf nicht abgeschnitten oder verlängert werden. Es besteht die Gefahr eines Stromschlags.

**⚠️ WARNUNG:** Das Netzkabel und das Verlängerungskabel müssen außerhalb des Arbeitsbereichs verlegt werden, um Schäden an den Kabeln zu vermeiden.

**HINWEIS:** Verwenden Sie nur ein Niederspannungskabel. Die Verwendung mehrerer Kabel beeinträchtigt die Ladeeffizienz des Produkts.

**⚠️ VORSICHT:** Achten Sie darauf, dass die Messer des Geräts das Niederspannungskabel nicht durchtrennen.

**⚠️ VORSICHT:** Wickeln Sie das Niederspannungskabel (Abb. E) nicht auf und legen Sie es nicht unter die Ladestation. Die Spule stört den Empfang des Signals von der Ladestation.

- Das Netzteil sollte an einem überdachten, vor Sonne und Regen geschützten Ort platziert werden.
- Positionieren Sie das Netzteil an einem Ort mit guter Luftzirkulation.
- Verwenden Sie einen Fehlerstromschutzschalter (RCD) mit einem Auslösestrom von maximal 30 mA, wenn Sie das Netzteil an die Steckdose anschließen.

### 3.3 Position des Begrenzungskabels

**⚠️ VORSICHT:** Befindet sich der Arbeitsbereich in der Nähe von Gewässern, Steigungen, Steilhängen oder einer öffentlichen Straße, muss das Begrenzungskabel innerhalb einer physischen Barriere verlegt werden. Die Barriere muss mindestens 15 cm hoch sein, und sich in einem Abstand von 35 cm zum Begrenzungskabel befinden.

**⚠️ VORSICHT:** Lassen Sie das Gerät nicht über Schotter fahren.

**⚠ VORSICHT:** Vermeiden Sie bei der Installation des Begrenzungskabels scharfe Kurven.

**⚠ VORSICHT:** Für einen sorgfältigen Betrieb müssen alle Hindernisse wie Bäume, Wurzeln und Steine entfernt werden.

Das Begrenzungskabel sollte in einer Schleife um den Arbeitsbereich verlegt werden. Sensoren im Produkt erkennen, wenn sich der Roboter dem Begrenzungskabel nähert, der Roboter wählt dann eine andere Richtung.

Alle Abschnitte des Arbeitsbereichs dürfen max. 40 m vom Begrenzungskabel entfernt sein.

- Stellen Sie sicher, dass alle vom Begrenzungskabel gebildeten Winkel 90° oder größer sind.
- Verlegen Sie das Begrenzungskabel um den gesamten Arbeitsbereich. Der Bereich entlang des Begrenzungskabels sollte sauber und frei von Hindernissen sein. Passen Sie den Abstand zwischen dem Begrenzungskabel und den Hindernissen an (Abb. F).
- Verlegen Sie das Begrenzungskabel 35 cm (Fall 1) von einem Hindernis entfernt, das höher als 5 cm ist (Abb. G1).
- Verlegen Sie das Begrenzungskabel 30 cm (Fall 2) von einem 1 bis 5 cm hohen Hindernis entfernt (Abb. G2).
- Verlegen Sie das Begrenzungskabel 10 cm (Fall 3) von einem Hindernis entfernt, das niedriger als 1 cm ist (Abb. G3).
- Wenn Sie einen Weg mit Pflastersteinen haben, der auf gleicher Höhe mit dem Rasen ist, verlegen Sie das Begrenzungskabel unter den Pflastersteinen.

**ANMERKUNG:** Wenn der Pflasterstein mindestens 30 cm breit ist, verwenden Sie die Werkseinstellung für die Funktion „Über das Kabel fahren“, um das gesamte Gras neben dem Pflasterstein zu mähen. Siehe 10.6.1 *Über das Kabel fahren*.

- Verlegen Sie das Begrenzungskabel um Torpfosten oder Zaunpfosten herum, um sicherzustellen, dass ausreichende Abstände erreicht werden. Wenn das Begrenzungskabel durch einen schmalen Durchgang von < 100 cm um ein schmales Hindernis (< 30 cm) entlang sich selbst zurückgeführt wird, verwenden Sie einen geraden Abschnitt von 100 cm durch den Durchgang, wie in Abb. H gezeigt.

H-1	Torpfosten/Zaunpfahl
-----	----------------------

### 3.3.1 Durchgänge (Abb. H)

H-2	Durchgang
-----	-----------

Ein Durchgang ist ein Abschnitt, der auf jeder Seite ein Begrenzungskabel hat und zwei Teile des Arbeitsbereichs miteinander verbindet. Der Abstand zwischen dem Begrenzungskabel auf jeder Seite des Durchgangs muss mindestens 60 cm betragen.

### 3.3.2 Verlegen des Begrenzungskabels an einem Hang

Das Produkt kann an Hängen mit 50 % Steigung betrieben werden. Zu steile Hänge müssen mit dem Begrenzungskabel isoliert werden. Die Steigung (%) wird als Höhe pro m berechnet.

Beispiel: 10 cm/100 cm = 10 % (Abb. K)

- Bei Hängen mit einer Steigung von mehr als 50 % innerhalb des Arbeitsbereichs ist der Hang mit einem Begrenzungskabel abzugrenzen.
- Bei Hängen mit einer Steigung von mehr als 20 % entlang der Außenkante des Rasens verlegen Sie das Begrenzungskabel 35 cm von der Kante entfernt (Abb. L).
- Bei Hängen, die an eine öffentliche Straße grenzen, ist eine mindestens 15 cm hohe Barriere entlang des äußeren Randes des Hangs aufzustellen. Sie können eine Mauer oder einen Zaun als Barriere verwenden.

### 3.3.3 Bilden einer Insel (Abb. M)

Wenn Sie eine Insel bilden, verlegen Sie das Begrenzungskabel, das zu und von der Insel führt, so, dass seine Abschnitte parallel nebeneinander verlaufen.

**⚠ VORSICHT:** Legen Sie keinen Abschnitt des Begrenzungskabels über einen anderen. Die Abschnitte des Begrenzungskabels müssen parallel verlaufen und dürfen sich nicht überkreuzen.

**⚠ VORSICHT:** Entfernen oder isolieren Sie Hindernisse, die niedriger als 5 cm sind. Entfernen oder isolieren Sie Hindernisse mit leichter Neigung, z. B. Steine, Bäume oder Wurzeln. Dadurch werden Schäden an den Messern des Produkts vermieden.

Bilden Sie eine Insel, um Bereiche im Arbeitsbereich mit dem Begrenzungskabel zu isolieren. Wir empfehlen, alle festen Objekte im Arbeitsbereich zu isolieren.

Einige Hindernisse sind resistent gegen Kollisionen, z. B. Bäume oder Sträucher, die höher als 5 cm sind. Das Produkt kollidiert mit dem Hindernis und wählt dann eine neue Richtung.

- Verlegen Sie das Begrenzungskabel zum und um das Hindernis herum, um eine Insel zu bilden.
- Verlegen Sie die beiden Abschnitte des Begrenzungskabels zur und von der Insel dicht nebeneinander. Dadurch wird das Produkt über das Kabel geführt.
- Befestigen Sie die beiden Abschnitte des Begrenzungskabels mit demselben Pflöck. Siehe 5 *Verlegen des Kabels mit Pflöcken*.

### 3.3.4 Erstellen eines Sekundärbereichs (Abb. N)

DE

Erstellen Sie einen Sekundärbereich (B), wenn der Arbeitsbereich zwei Bereiche umfasst, die nicht durch einen Durchgang verbunden sind. Der Arbeitsbereich mit der Ladestation ist der Hauptbereich (A).

**ANMERKUNG:** Das Produkt muss manuell zwischen dem Hauptbereich und dem Sekundärbereich umgestellt werden.

Verlegen Sie das Begrenzungskabel um den Sekundärbereich (B), um eine Insel zu bilden. Siehe 3.3.3 *Bilden einer Insel*. Aber bilden Sie die Insel außerhalb des Hauptarbeitsbereichs.

**ANMERKUNG:** Das Begrenzungskabel muss als eine Schleife um den gesamten Arbeitsbereich (A + B) verlegt werden.

**HINWEIS:** Wenn das Gerät den Rasen auf der Sekundärfläche mäht, muss der Sekundärflächen-Modus ausgewählt werden. Siehe 10.5.1 *Wahl des Arbeitsbereichs*.

## 4. Installation des Produkts

### 4.1 Installieren des Begrenzungskabels

**⚠ VORSICHT:** Wickeln Sie kein überschüssiges Kabel zu einer Spule auf. Die Spule verursacht Interferenzen mit dem Produkt.

1. Lesen und verstehen Sie die Anweisungen zur Ladestation. Siehe 3.1 *Wahl des Aufstellortes der Ladestation*.
2. Stellen Sie die Ladestation in den ausgewählten Bereich.
3. Verlegen Sie das Begrenzungskabel um den gesamten Arbeitsbereich. Beginnen und beenden Sie die Installation hinter der Ladestation. Stecken Sie das vordere Kabel in den Führungsschlitz an der Unterseite der Basis. Führen Sie beide Enden des Begrenzungskabels durch die Öffnung an der Rückseite der Ladestation.
4. Öffnen Sie das Verbindungsstück und stecken Sie das Begrenzungskabel in das Verbindungsstück (Abb. P1).
5. Schließen Sie das Verbindungsstück mit einer Zange (Abb. P2).
6. Öffnen Sie die Abdeckung der Ladestation durch Drücken der Entriegelungstaste (Abb. P3).
7. Schieben Sie das vordere Verbindungsstück auf den Metallstift an der Ladestation mit der Markierung „F“. Schieben Sie das hintere Verbindungsstück auf den Metallstift an der Ladestation mit der Markierung „B“ (Abb. P4).

**HINWEIS:** Entfernen Sie überschüssiges Kabel mit einer Drahtschere.

### 4.2 Installieren der Ladestation

**⚠ VORSICHT:** Stellen Sie Ihre Füße nicht auf die Basis der Ladestation.

**⚠ WARNUNG:** Achten Sie darauf, dass die Stecker des Niederspannungskabels und des Netzteils sauber und trocken sind, bevor Sie sie anschließen.

Verwenden Sie beim Anschluss des Netzteils nur eine Steckdose, die mit einem Fehlerstromschutzschalter (RCD) verbunden ist.

1. Schließen Sie das Niederspannungskabel an die Ladestation an (Abb. Q1).
2. Verbinden Sie das Netzteil mit dem Niederspannungskabel.
3. Platzieren Sie das Netzteil in einer Höhe von mindestens 30 cm (Abb. Q2).

4. Schließen Sie das Netzkabel an eine 100-240 V Steckdose an.

**ANMERKUNG:** Wenn die Ladestation angeschlossen ist, kann das Produkt aufgeladen werden. Stellen Sie das Produkt in die Ladestation, während das Begrenzungskabel verlegt wird. Schalten Sie das Produkt EIN. Fahren Sie erst mit den Produkteinstellungen fort, wenn die Installation abgeschlossen ist.

5. Verlegen Sie das Niederspannungskabel mit Pflöcken in der Erde oder vergraben Sie es. Siehe 5 *Verlegen des Kabels mit Pflöcken* oder 6 *Vergraben des Begrenzungskabels*.
6. Befestigen Sie die Ladestation mit den sechs mitgelieferten Schrauben am Boden.

## 5. Verlegen des Kabels mit Pflöcken

**⚠ VORSICHT:** Achten Sie darauf, dass die Pflöcke das Begrenzungskabel am Boden halten.

Das Mähen des Grases um die Begrenzung herum vor dem Verlegen des Begrenzungskabels erleichtert diesen Vorgang.

**⚠ VORSICHT:** Wenn Sie das Gras direkt nach dem Verlegen zu niedrig schneiden, kann die Kabelisolierung beschädigt werden. Schäden an der Isolierung können manchmal erst nach einigen Wochen oder Monaten zu Störungen führen.

1. Legen Sie das Begrenzungskabel auf den Boden.
2. Positionieren Sie die Pflöcke in einem Abstand von maximal 1 m zueinander.

**HINWEIS:** Verwenden Sie zusätzliche Pflöcke, wenn sich die Steigung ändert, um sicherzustellen, dass das Kabel flach auf dem Boden liegt (Abb. R).

3. Treiben Sie die Pflöcke mit einem Hammer oder einem Kunststoffhammer in den Boden.

**HINWEIS:** Das Kabel wird von Gras überwuchert und nach ein paar Wochen nicht mehr sichtbar sein.

## 6. Vergraben des Begrenzungskabels

- Graben Sie mit einem Kantenschneider oder einer geraden Schaufel eine Rille in den Boden, oder verwenden Sie eine spezielle Kabelverlegungsmaschine.
- Legen Sie das Begrenzungskabel 1 bis 20 cm tief in den Boden.

Ihr EGO-Händler kann Sie bei der Verlegung des Begrenzungskabels unterstützen.

## 7. Verlängern des Begrenzungskabels (Abb. S)

**HINWEIS:** Verlängern Sie das Begrenzungskabel, wenn es für den Arbeitsbereich zu kurz ist. Verwenden Sie originale EGO-Kabel und Koppler.

1. Trennen Sie die Ladestation von der Steckdose.
2. Schneiden Sie das Begrenzungskabel mit einer Drahtschere an der Stelle durch, an der die Verlängerung angebracht werden soll.
3. Fügen Sie das Kabel dort hinzu, wo es für die Verlängerung erforderlich ist.
4. Bringen Sie das Begrenzungskabel in Position.
5. Stecken Sie die Kabelenden in einen Koppler.

**ANMERKUNG:** Vergewissern Sie sich, dass die Enden des Begrenzungskabels durch den transparenten Bereich des Kopplers zu sehen sind.

6. Drücken Sie die Abdeckung mit einer verstellbaren Zange auf den Koppler, um die Kabel im Koppler zu befestigen.
7. Verlegen Sie das Begrenzungskabel mit Pflöcken. Der Koppler kann eingegraben werden, damit er beim Mähen nicht mit dem Roboter in Berührung kommt.
8. Schließen Sie die Ladestation an die Steckdose an.

## 8. Nach der Installation des Produkts

### 8.1 Durchführung einer Sichtprüfung der Ladestation

Vergewissern Sie sich, dass die LED-Statusanzeige an der Ladestation durchgehend GRÜN leuchtet.

Wenn die LED-Statusanzeige nicht durchgehend grün leuchtet, überprüfen Sie die Installation. Siehe *4.2 Installieren der Ladestation und LED-STATUSANZEIGE AN DER LADESTATION in diesem Handbuch.*

### 8.2. Aufladen des Produkts

Wenn das Produkt neu ist oder lange Zeit gelagert wurde, kann der Akku leer sein und muss vor dem Start aufgeladen werden.

**⚠️ WARNUNG:** Laden Sie das Produkt nur mit einer dafür vorgesehenen Ladestation und Netzteil auf. Bei unsachgemäßer Verwendung besteht die Gefahr eines Stromschlags, einer Überhitzung oder des Austretens ätzender Flüssigkeit aus dem Akku. Bei Auslaufen von Elektrolytflüssigkeit spülen Sie mit Wasser und suchen Sie bei Kontakt mit den Augen usw. medizinische Hilfe.

1. Stellen Sie das Produkt in die Ladestation.
2. Schieben Sie das Produkt so weit wie möglich hinein, um einen guten Kontakt zwischen dem Produkt und der Ladestation zu gewährleisten.
3. Das blinkende GRÜN an der Ladestation zeigt an, dass der Ladevorgang läuft.

### 8.3 Vornehmen der Grundeinstellungen

Bevor Sie das Produkt zum ersten Mal starten, müssen Sie das Gerät in Betrieb nehmen und die Einstellungen vornehmen.

1. Drücken Sie die Taste **STOP**, um die Abdeckung des LC-Displays zu öffnen.
2. Drücken Sie die Taste **POWER**, um das Produkt einzuschalten.
3. Folgen Sie den Eingabeaufforderungen auf dem Display, um die Einstellungen festzulegen: Sprache, Sicherheits- und Rechtshinweise, Land und Zeitzone, Einheiten-Format, PIN-Einstellung und Schnitthöhe.

**HINWEIS:** Es ist nicht möglich, 0000 als PIN-Code zu verwenden.

4. Wenn die Inbetriebnahme abgeschlossen ist, wird das Hauptmenü angezeigt.

## 9. EGO Connect™

Das Produkt ist kompatibel mit EGO Connect™. Alle Einstellungen und der Mähplan können über EGO Connect™ aus der Ferne vorgenommen werden.

**ANMERKUNG:** Vergewissern Sie sich, dass Bluetooth® auf mobilen Geräten aktiviert ist, wenn Sie die Fernbedienungsfunktion verwenden.

Ihr RM4000E verfügt über eine Mobilfunkverbindung mit großer Reichweite und eine Bluetooth®-Verbindung mit kurzer Reichweite.

### 9.1 Installieren von EGO Connect™

1. Laden Sie EGO Connect™ auf Ihr Mobilgerät herunter oder scannen Sie den untenstehenden QR-Code.



2. Erstellen Sie ein neues Konto in EGO Connect™. Wenn Sie bereits ein Konto haben, fahren Sie mit Schritt 4 fort.
3. Es wird eine E-Mail an die registrierte E-Mail-Adresse gesendet. Folgen Sie den Anweisungen in der E-Mail, um Ihr Konto zu bestätigen.
4. Melden Sie sich bei Ihrem EGO-Konto in EGO Connect™ an.

### 9.2 Verbinden von EGO Connect™ mit dem Produkt

Siehe *10.9.4 Bluetooth®-Verbindung.*

## 10 Produkt-Einstellungen

### 10.1 Öffnen des Hauptmenüs

1. Drücken Sie die Taste **STOP**, um die Abdeckung des LC-Displays zu öffnen.
2. Drücken Sie die Taste **POWER**, um das Gerät einzuschalten.
3. Geben Sie den PIN-Code ein und tippen Sie zur Bestätigung auf , um die 1. Seite des Hauptmenüs zu öffnen, tippen Sie auf , um die 2. Seite zu öffnen.

### 10.2 Hauptmenübaum

Das Hauptmenü enthält acht Optionen:

- ZEITPLAN
- SCHNITTHÖHE
- BETRIEB
- BEGRENZUNG
- SICHERHEIT
- MELDUNG
- SONSTIGES
- ALLGEMEIN

Das Produkt ist werkseitig voreingestellt, die Einstellungen können jedoch an Ihren speziellen Arbeitsbereich angepasst werden.

## Überblick über den Menübaum 1

DE

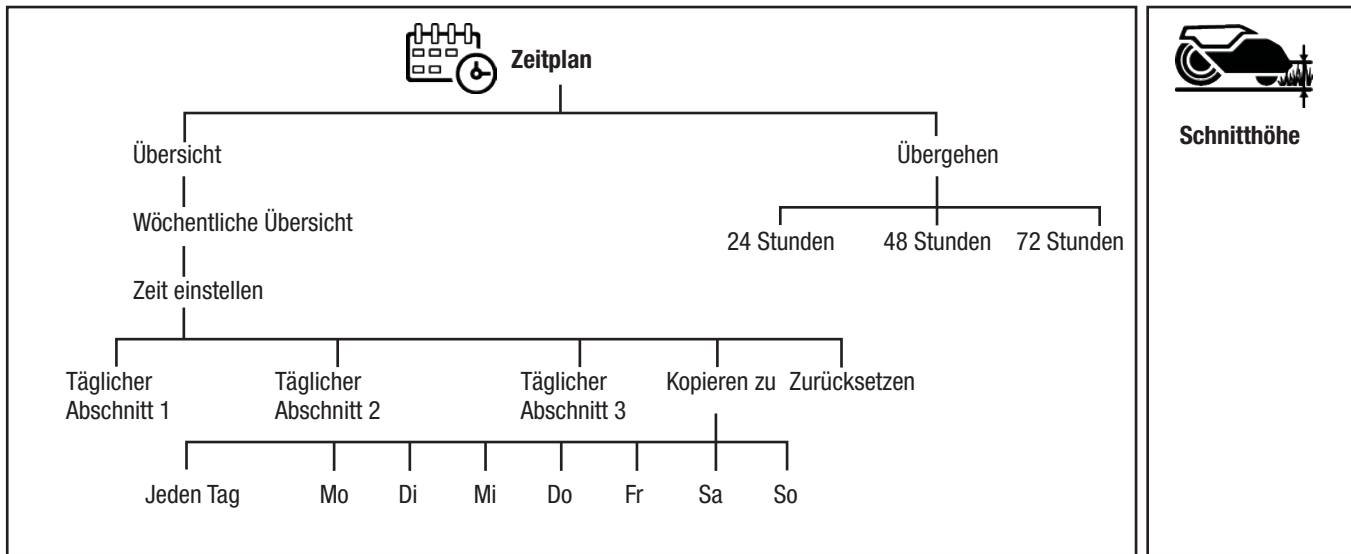

Schnitthöhe

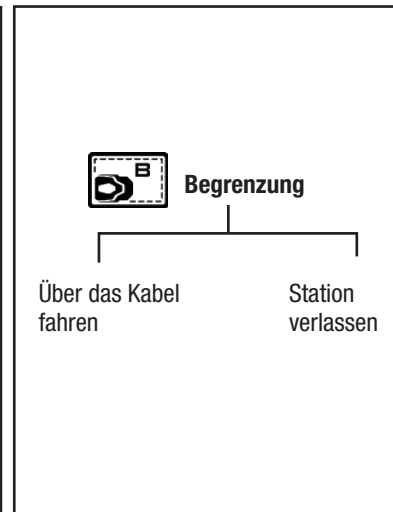
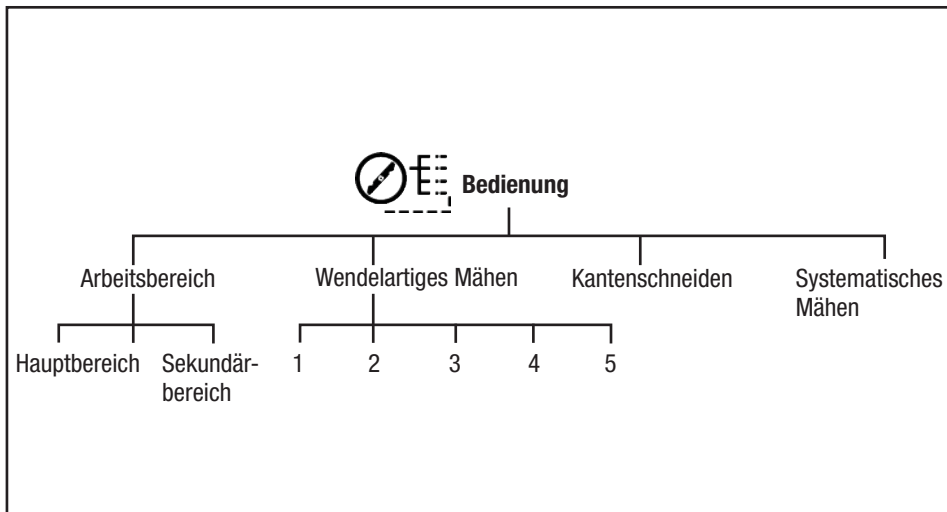

## Überblick über den Menübaum 2

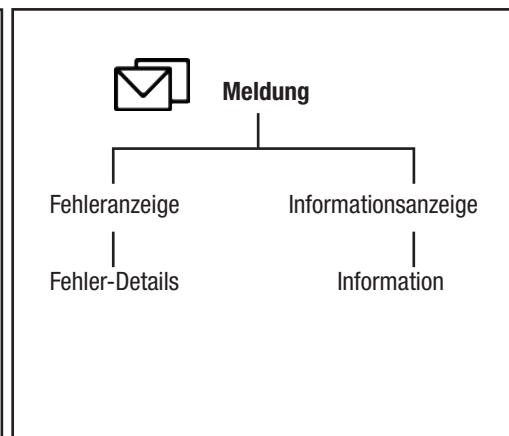
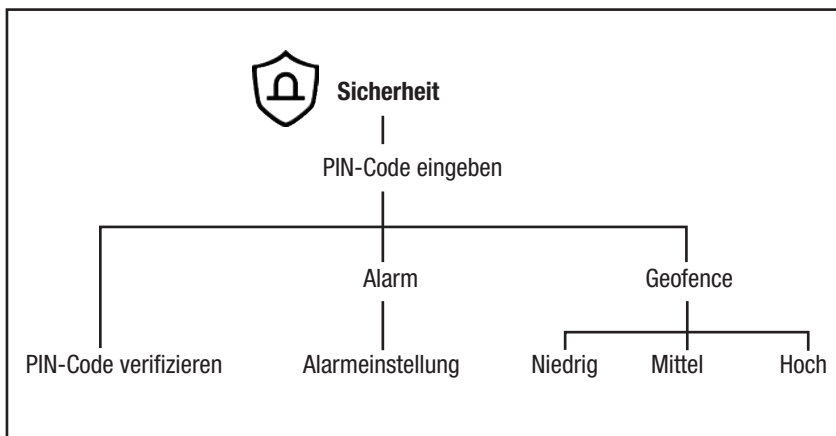

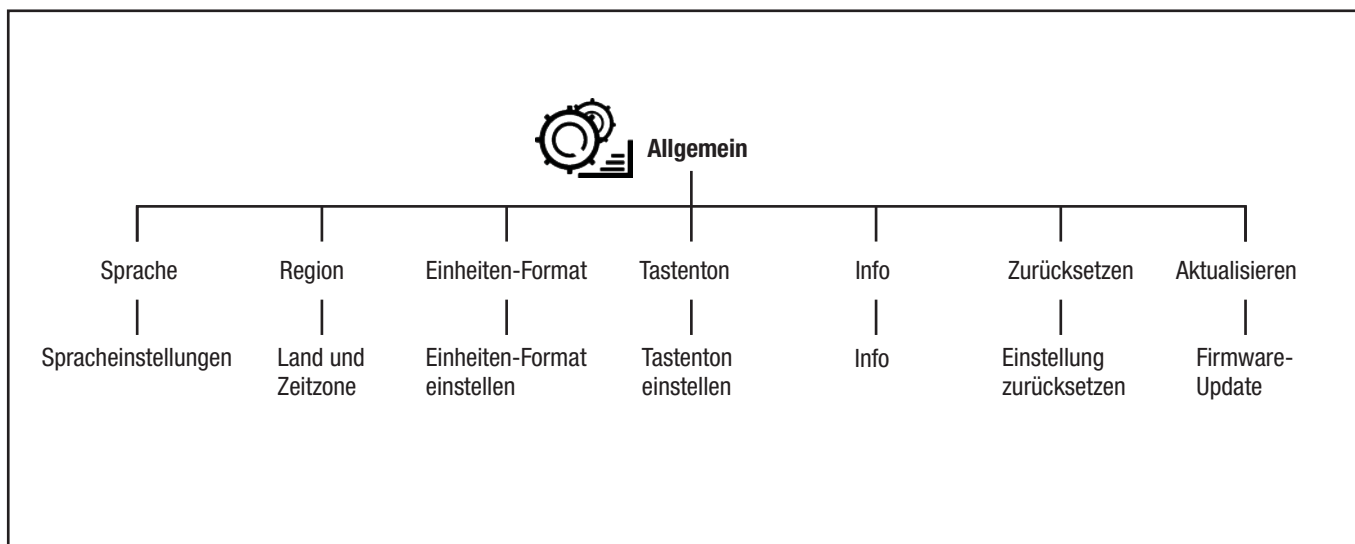
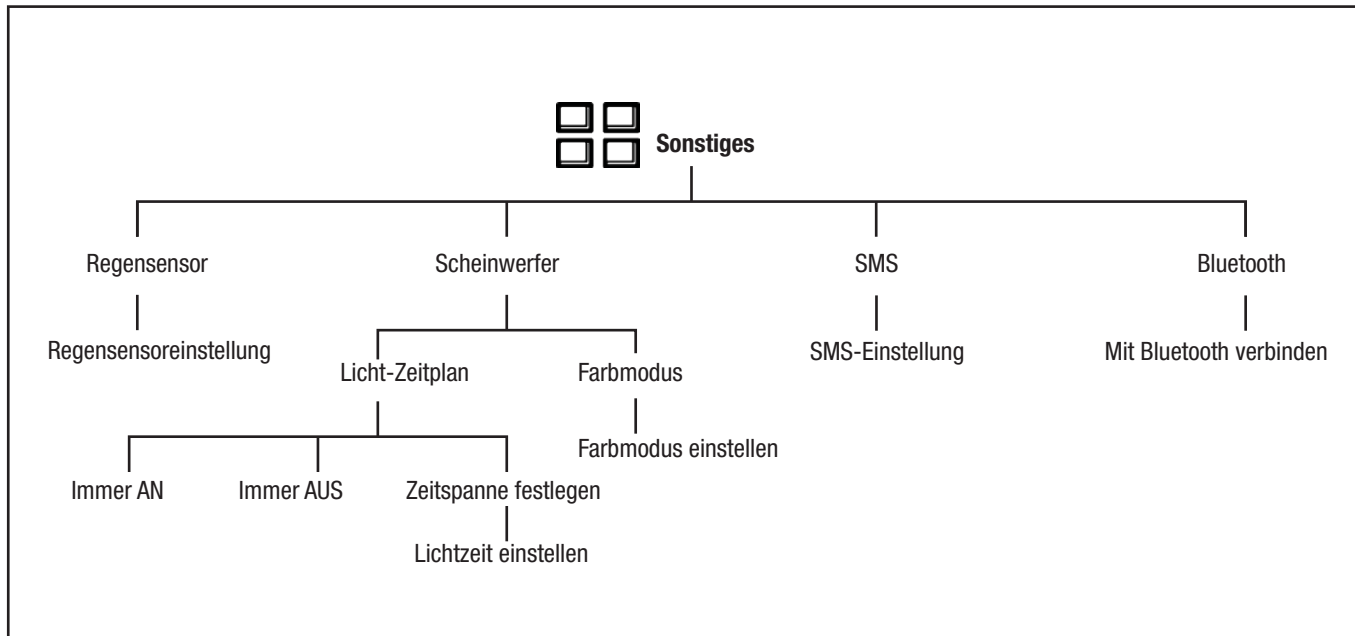

## 10.3 Zeitplan einstellen

### 10.3.1 Berechnung für die Zeitplan-Einstellung

**ANMERKUNG:** Die Betriebskapazität wird auf der Grundlage ebener und offener Flächen geschätzt. Sie müssen die geplante Zeit verlängern, wenn der Arbeitsbereich viele Steigungen oder Hindernisse aufweist.

**ANMERKUNG:** Die Betriebszeit umfasst Mäh-, Such- und Ladezeiten.

1. Berechnen Sie die Fläche Ihres Rasens in m<sup>2</sup>.
2. Teilen Sie die Rasenfläche durch die Flächenkapazität des Produktes. Das Ergebnis sind die Stunden, die das Produkt täglich arbeiten muss.

Beispiel: Eine Rasenfläche von 2.000 m<sup>2</sup>, Flächenkapazität von 167 m<sup>2</sup>/h

$$2.000 \text{ m}^2 / 167 \approx 12 \text{ h}$$

Tage/Woche	Betriebsstunden/Tag	Zeitraum
7	12	07:00 am – 7:00 pm



### 10.3.2 Einstellen des Zeitplans

1. Folgen Sie den Schritten 1 bis 3 unter 10.1 Öffnen des Hauptmenüs.
2. Tippen Sie auf , um die Einstellung ZEITPLAN aufzurufen.
3. Tippen Sie auf , um WÖCHENTLICHE ÜBERSICHT aufzurufen.
4. Tippen Sie auf +, um ZEIT EINSTELLEN aufzurufen.
5. Wählen Sie die geeignete Betriebszeit.
6. Tippen Sie auf ◀ oder ▶, um den Tag auszuwählen, und tippen Sie auf ✓, um TÄGLICHER ABSCHNITT aufzurufen. Das Produkt kann das Gras täglich in 1 bis 3 Abschnitten mähen.

7. Tippen Sie auf , um den Zeitraum einzugeben, und tippen Sie zur Bestätigung auf .

DE

### 10.3.3 Kopieren der Zeitplan-Einstellung

1. Wiederholen Sie die Schritte 1 bis 4 unter *10.3.2 Einstellen des Zeitplans*.
2. Tippen Sie auf , um die Zeitplan-Einstellung zu kopieren. Sie können die Zeitplan-Einstellungen für jeden Tag oder für die ganze Woche kopieren.
3. Tippen Sie zur Bestätigung auf .



### 10.3.4 Zurücksetzen der Zeitplan-Einstellung

Sie können alle Zeitplan-Einstellungen löschen und die Werkseinstellung verwenden. Mit den Werkseinstellungen ist das Gerät an jedem Wochentag zu allen Stunden in Betrieb.



1. Wiederholen Sie die Schritte 1 bis 4 unter *10.3.2 Einstellen des Zeitplans*.
2. Tippen Sie auf , um die Zeitplan-Einstellungen auf die Werkseinstellungen zurückzusetzen.

### 10.3.5 Zeitplan übergehen

Alle Zeitplan-Einstellungen können vorübergehend außer Kraft gesetzt werden, indem Sie die Funktion Zeitplan übergehen wählen. Sie können den Zeitplan übergehen, indem Sie zwischen 24 Stunden, 48 Stunden und 72 Stunden wählen.





1. Wiederholen Sie die Schritte 1 bis 2 unter *10.3.2 Einstellen des Zeitplans*.
2. Tippen Sie auf , um ZEITPLAN ÜBERGEHEN zu öffnen.
3. Tippen Sie auf die gewünschten Stunden und dann zur Bestätigung auf .

Abbrechen der Funktion Zeitplan übergehen

1. Tippen Sie auf , um ZEITPLAN ÜBERGEHEN zu öffnen.
2. Tippen Sie auf die ausgewählten Stunden und dann zur Bestätigung auf .





## 10.4 Einstellen der Schnitthöhe

Die Schnitthöhe kann von 20 bis 90 mm in 1 bis 15 Positionen eingestellt werden.

1. Folgen Sie den Schritten 1 bis 3 unter *10.1 Öffnen des Hauptmenüs*.
2. Tippen Sie auf , um EINSTELLEN DER SCHNITTHÖHE aufzurufen.
3. Tippen Sie auf  oder , um die Schnitthöhe einzustellen, und tippen Sie zur Bestätigung auf .

## 10.5 Einstellen des Betriebsmodus

### 10.5.1 Wahl des Arbeitsbereichs

1. Folgen Sie den Schritten 1 bis 3 unter *10.1 Öffnen des Hauptmenüs*.
2. Tippen Sie auf , um die 1. Seite der Mähmodus-Einstellung zu öffnen (Tippen Sie auf , um die 2. Seite zu öffnen).
3. Tippen Sie auf der 1. Seite auf , um den Arbeitsbereich auszuwählen, und tippen Sie zur Bestätigung auf .





**Hauptbereich:** Der Hauptbereich ist der Standardbetriebsmodus, in dem das Produkt automatisch mäht und lädt. Der Standardarbeitsbereich ist der Hauptbereich.

**Sekundärbereich:** Verwenden Sie den Betriebsmodus Sekundärbereich, um Sekundärbereiche zu mähen. Sie müssen das Produkt manuell zwischen dem Hauptbereich und dem Sekundärbereich umstellen. Das Gerät mäht für eine bestimmte Zeit oder bis der Akku leer ist.

**ANMERKUNG:** Sie müssen das Produkt manuell in die Ladestation stellen, um es aufzuladen, wenn es sich in einem Sekundärbereich befindet. Das Gerät bleibt in der Ladestation, wenn der Akku aufgeladen ist. Sie müssen den Hauptarbeitsbereich auswählen, um das Produkt neu zu starten.



### 10.5.2 Wendelartiges Mähen

Das Produkt mäht das Gras in einer wendelartigen Bewegung, wenn das Gras in einem Bereich länger ist. Das wendelartige Mähen kann in 5 Stufen von 1 bis 5 eingestellt werden. Das wendelartige Mähen wird in den Einstellstufen häufiger ausgelöst.

1. Folgen Sie den Schritten 1 bis 3 unter *10.1 Öffnen des Hauptmenüs*.
2. Tippen Sie auf , um die 1. Seite der Mähmodus-Einstellungen zu öffnen.
3. Tippen Sie auf , um den Modus WENDELARTIGES MÄHEN einzustellen.
4. Aktivieren Sie den wendelartigen Mähmodus, tippen Sie auf  oder , um die Empfindlichkeitsstufe zu wählen.
5. Tippen Sie zur Bestätigung auf .

### 10.5.3 Kantenschneiden



Im Kantenschneidmodus beginnt das Gerät bei jedem neuen Zyklus mit dem Schneiden entlang des Begrenzungskabels des Rasens.

1. Folgen Sie den Schritten 1 bis 3 unter *10.1 Öffnen des Hauptmenüs*.
2. Tippen Sie auf , um die 2. Seite der Mähmodus-Einstellungen zu öffnen.
3. Tippen Sie auf , um den Modus KANTENSCHNEIDEN zu öffnen.
4. Aktivieren Sie den Mähmodus und tippen Sie zur Bestätigung auf .



### 10.5.4 Systematischer Mähmodus





Im systematisches Mähmodus mäht das Produkt in parallelen Mustern.

1. Folgen Sie den Schritten 1 bis 3 unter *10.1 Öffnen des Hauptmenüs*.
2. Tippen Sie auf , um die 2. Seite der Mähmodus-Einstellungen zu öffnen.
3. Tippen Sie auf , um den Modus *SYSTEMATISCHES MÄHEN* zu öffnen.
4. Aktivieren Sie den Mähmodus, und tippen Sie zur Bestätigung auf .

### 10.6 Begrenzungseinstellungen



#### 10.6.1 Über das Kabel fahren

Dies ist die Strecke, die die Vorderseite des Produkts über das Begrenzungskabel hinaus fahren kann. Die Werkseinstellung ist 30 cm. Sie können eine Strecke von 20 bis 55 cm einstellen.

1. Folgen Sie den Schritten 1 bis 3 unter *10.1 Öffnen des Hauptmenüs*.
2. Tippen Sie auf , um die Einstellung *BEGRENZUNG* zu öffnen.
3. Tippen Sie auf , um die Einstellung *ÜBER DAS KABEL FAHREN* zu öffnen.
4. Tippen Sie auf  oder , um die Länge auszuwählen, und tippen Sie zur Bestätigung auf .



#### 10.6.2 Station verlassen

Das Gerät fährt entlang des Kabels bis zur eingestellten Entfernung zurück und beginnt dann mit dem Mähen. Sie können eine Entfernung von 20 bis 999 cm einstellen. Die Werkseinstellung ist 20 cm.

1. Folgen Sie den Schritten 1 bis 2 unter *10.6.1 Über das Kabel fahren*.
2. Tippen Sie auf , um die Einstellung *INTELLIGENTES VERLASSEN DER LADESTATION* zu öffnen.
3. Geben Sie die Entfernung ein und tippen Sie zur Bestätigung auf .



### 10.7. Sicherheitseinstellungen

Sie müssen den PIN-Code eingeben, um auf die Sicherheitseinstellung zugreifen zu können.

1. Folgen Sie den Schritten 1 bis 3 unter *10.1 Öffnen des Hauptmenüs*.
2. Tippen Sie auf , um den PIN-Code einzugeben, und tippen Sie zur Bestätigung auf . Öffnen Sie dann die 1. Seite der Sicherheitseinstellungen, tippen Sie auf , um die 2. Seite zu öffnen.

#### ■ PIN-Code

Sie können den PIN-Code ändern.

1. Tippen Sie auf der 1. Seite der Sicherheitseinstellungen auf , um den PIN-Code zu ändern. Tippen Sie dann zur Bestätigung auf .
2. Geben Sie den PIN-Code zur Verifizierung erneut ein und tippen Sie zur Bestätigung auf .





#### ■ Alarmeinrichtung

Diese Funktion bedeutet, dass ein Alarm ertönt, wenn das Produkt einige Fehlermeldungen ausgibt. Sie können die Alarmdauer von 1 bis 10 Minuten einstellen. Die Standarddauer des Alarms beträgt 2 Minuten.

Sie können die *ALARMEINSTELLUNG* aktivieren oder deaktivieren.

Sie können den *Alarm beim Anheben* nur aktivieren oder deaktivieren, wenn die *ALARMEINSTELLUNG* aktiviert ist.



#### Aktivieren der Alarmeinrichtung

1. Auf der 1. Seite tippen Sie auf , um die *ALARMEINSTELLUNG* zu öffnen.
2. Aktivieren Sie die Funktion *ALARMEINSTELLUNG*. Tippen Sie auf  oder , um die Dauer des Alarms auszuwählen.
3. Aktivieren oder deaktivieren Sie den *Alarm beim Anheben*.
4. Tippen Sie zur Bestätigung auf .

#### ■ Geofence-Einstellung

Der Geofence ist der Kreis, der mit der Ladestation als Mittelpunkt und dem Radius vom Mittelpunkt zur aktuellen Position gebildet wird.

Sie können die Empfindlichkeitsstufen niedrig (500 m), mittel (250 m) und hoch (100 m) einstellen. Je höher die Geofence-Empfindlichkeit, desto schneller wird der Alarm ausgelöst.





1. Tippen Sie auf der 2. Seite auf , um die *GEOFENCE-EINSTELLUNG* zu öffnen.
2. Aktivieren Sie die Geofence-Einstellung.
3. Tippen Sie auf die Empfindlichkeitsstufe und dann zur Bestätigung auf .

### 10.8 Meldungen

In diesem Menü sind die bisherigen Fehler- und Informationsmeldungen zu finden.

#### 10.8.1 Fehlermeldung



Die auf dem Display angezeigten Meldungen sind die tatsächlichen Fehler. Die neueren Alarme sind ganz oben aufgeführt. Zu den Fehlermeldungen gibt es Tipps und Ratschläge, die bei der Behebung des Fehlers helfen. Siehe *LISTE DER FEHLERMELDUNGEN* in diesem Handbuch.

1. Folgen Sie den Schritten 1 bis 3 unter *10.1 Öffnen des Hauptmenüs*.
2. Tippen Sie auf , um *MELDUNGEN* zu öffnen.
3. Tippen Sie auf , um *FEHLERMELDUNGEN* anzuzeigen. Tippen Sie auf  oder , um die anderen Fehlermeldungen zu durchsuchen.
4. Tippen Sie auf die ausgewählte Fehlermeldung, um die Fehlerdetails anzuzeigen.

## 10.8.2 Informationsmeldung

DE





Meldungen, die im Display angezeigt werden und nicht auf einen tatsächlichen Fehler zurückzuführen sind, werden stattdessen unter der Rubrik Informationsmeldungen gespeichert. Weitere Informationen zu den möglichen Ursachen der einzelnen Meldungen finden Sie in der LISTE DER INFORMATIONSMELDUNGEN in diesem Handbuch.

1. Folgen Sie den Schritten 1 bis 2 unter 10.8.1 Fehlerinformationen, um das Meldungs Menü zu öffnen.
2. Tippen Sie auf , um INFORMATIONSMELDUNGEN zu öffnen. Tippen Sie auf  oder , um die anderen Informationsmeldungen zu durchsuchen.
3. Tippen Sie auf die ausgewählte Informationsmeldung, um die Details anzuzeigen.

## 10.9 Sonstige Einstellungen



### 10.9.1 Einstellen des Regensensors

Wenn Regen erkannt wird, kehrt der Roboter zur Ladestation zurück und startet wieder, wenn der Regensensor trocken ist und die Verzögerungszeit abgelaufen ist. Sie können die Verzögerungszeit von 0 bis 240 Minuten einstellen. Die Standardverzögerungszeit beträgt 180 Minuten.



1. Folgen Sie den Schritten 1 bis 3 unter 10.1 Öffnen des Hauptmenüs.
2. Tippen Sie auf , um die 1. Seite der sonstigen Einstellungen zu öffnen, tippen Sie auf , um die 2. Seite zu öffnen.
3. Tippen Sie auf , um die REGENSENSOREINSTELLUNG zu öffnen.
4. Aktivieren Sie die Regensensoreinstellung. Stellen Sie die Verzögerungszeit ein und tippen Sie zur Bestätigung auf .

### 10.9.2 Einstellen des Scheinwerfers

#### 10.9.2.1 Einstellen des Zeitplans für den Scheinwerfer



1. Folgen Sie den Schritten 1 bis 2 unter 10.9.1 Einstellen des Regensensors, um die 1. Seite der sonstigen Einstellungen zu öffnen.
2. Tippen Sie auf , um die SCHEINWERFEREINSTELLUNG zu öffnen.
3. Tippen Sie auf , um den LICHT-ZEITPLAN zu öffnen. Wählen Sie zwischen Immer EIN, Immer AUS oder Zeitspanne einstellen.
4. Wenn Sie Zeitspanne festlegen wählen, können Sie eine genaue Zeitspanne festlegen und dann zur Bestätigung auf  tippen.

#### 10.9.2.2 Einstellen des Farbmodus

1. Folgen Sie den Schritten 1 bis 2 unter 10.9.2.1 Einstellen des Zeitplans für den Scheinwerfer, um die Scheinwerfereinstellung zu öffnen.
2. Tippen Sie auf , um die FARBMODUSEINSTELLUNG zu öffnen.
3. Tippen Sie auf und aktivieren Sie Bei Fehlermeldung blinken, und wählen Sie Lichtfarbe.
4. Tippen Sie zur Bestätigung auf .

## 10.9.3 SMS-Einstellung

Die SMS-Funktion sendet Ihnen eine SMS, wenn das Produkt aus dem Geofence bewegt wird.

1. Folgen Sie den Schritten 1 bis 2 unter 10.9.1 Einstellen des Regensensors, um die 2. Seite der sonstigen Einstellungen zu öffnen.
2. Tippen Sie auf , um SMS-EINSTELLUNG zu öffnen.
3. Tippen Sie auf SMS und HINZUFÜGEN + , um Ihre Telefonnummer mit Landesvorwahl einzugeben, z. B. +49 172 12345678. Tippen Sie zur Bestätigung auf .

## 10.9.4 Bluetooth®-Verbindung

Die EGO Connect™ App ist immer mit Ihrem Produkt verbunden, sofern das Mobilgerät mit dem Mobilfunknetz verbunden ist, das Produkt aufgeladen ist, das LC-Display eingeschaltet ist und das Produkt zuvor mit Ihrem Konto verbunden wurde.

### Verbinden von EGO Connect™ mit dem Produkt

1. Folgen Sie den Schritten 1 bis 2 unter 10.9.1 Einstellen des Regensensors, um die 2. Seite der sonstigen Einstellungen zu öffnen.
2. Tippen Sie auf , um BLUETOOTH-VERBINDUNG zu öffnen.
3. Folgen Sie den Anweisungen in EGO Connect™, um „Werkzeug hinzuzufügen“.





**HINWEIS:** Die LED-Statusanzeige am Produkt blinkt während der Verbindungsherstellung blau.

Die LED-Statusanzeige am Produkt leuchtet durchgehend blau, wenn das Produkt über Bluetooth® mit Ihrem Mobilgerät verbunden ist.





## 10.10. Allgemein

Unter ALLGEMEIN können Sie die allgemeinen Einstellungen des Produkts ändern.





### 10.10.1 Einstellen der Sprache

1. Folgen Sie den Schritten 1 bis 3 unter 10.1 Öffnen des Hauptmenüs.
2. Tippen Sie auf , um die 1. Seite der allgemeinen Einstellungen zu öffnen.
3. Tippen Sie auf , um die Einstellung SPRACHE zu öffnen.
4. Tippen Sie auf  oder , um die Sprache auszuwählen, und tippen Sie zur Bestätigung auf .

### 10.10.2 Einstellen von Land und Zeitzone



1. Folgen Sie den Schritten 1 bis 2 unter 10.10.1 Einstellen der Sprache.
2. Tippen Sie auf , um die Einstellung LAND & ZEITZONE zu öffnen.
3. Tippen Sie auf  oder , um LAND & ZEITZONE auszuwählen und tippen Sie zur Bestätigung auf .

### 10.10.3 Einstellen des Einheiten-Formats

1. Folgen Sie den Schritten 1 bis 3 unter *10.1 Öffnen des Hauptmenüs*.
2. Tippen Sie auf , um die 1. Seite der allgemeinen Einstellungen aufzurufen; tippen Sie dann auf , um die 2. Seite zu öffnen.
3. Tippen Sie auf , um *EINHEITEN-FORMAT* einzustellen, und tippen Sie zur Bestätigung auf .



### 10.10.4 Einstellen des Tastentons

Der Roboter piept, wenn Sie auf das Display tippen, nachdem Sie die Funktion Tastenton aktiviert haben.



1. Folgen Sie den Schritten 1 bis 2 unter *10.10.3 Einstellen des Einheiten-Formats*, um die 2. Seite der allgemeinen Einstellungen zu öffnen.
2. Tippen Sie auf , um die Einstellung *TASTENTON* zu öffnen.
3. Aktivieren Sie den Tastenton und tippen Sie zur Bestätigung auf .

### 10.10.5 Das Info-Menü



Im Menü *INFO* werden Informationen über das Produkt angezeigt.

1. Folgen Sie den Schritten 1 bis 3 unter *10.1 Öffnen des Hauptmenüs*.
2. Tippen Sie auf , um die 1. Seite der allgemeinen Einstellungen zu öffnen, und dann zweimal auf , um die 3. Seite der allgemeinen Einstellungen zu öffnen.
3. Tippen Sie auf , um das Menü *INFO* anzuzeigen.

### 10.10.6 Zurücksetzen der Benutzereinstellungen

1. Folgen Sie den Schritten 1 bis 2 unter *10.10.5 Das Info-Menü*, um die 3. Seite der allgemeinen Einstellungen zu öffnen.
2. Tippen Sie auf , um *BENUTZEREINSTELLUNGEN ZURÜCKSETZEN* zu öffnen.
3. Tippen Sie zur Bestätigung auf .
4. Geben Sie den PIN-Code ein, um die Einstellungen zurückzusetzen.

### 10.10.7 Aktualisieren der Firmware

1. Folgen Sie den Schritten 1 bis 3 unter *10.1 Öffnen des Hauptmenüs*.
2. Tippen Sie auf , um die 1. Seite der allgemeinen Einstellungen zu öffnen, und dann dreimal auf , um die 4. Seite der allgemeinen Einstellungen zu öffnen.
3. Tippen Sie auf , um *FIRMWARE AKTUALISIEREN* zu öffnen.
4. Folgen Sie den Anweisungen auf dem Display, um die Firmware-Version zu aktualisieren.

**ANMERKUNG:** Die Firmware kann über EGO Connect™ aktualisiert werden. Sie werden aufgefordert zu aktualisieren, wenn das Update verfügbar ist.

## BETRIEB

**⚠ WARNUNG:** Lesen Sie die Sicherheitshinweise sorgfältig durch, bevor Sie das Produkt in starten.

**⚠ WARNUNG:** Halten Sie Ihre Hände und Füße von den rotierenden Messern fern. Halten Sie niemals Ihre Hände oder Füße in die Nähe oder unter das Gerät, wenn der Motor läuft.

**⚠ WARNUNG:** Verwenden Sie das Produkt nicht, wenn sich Personen, insbesondere Kinder, oder Tiere im Arbeitsbereich aufhalten.

### VOR DEM STARTEN DES PRODUKTS

1. Stellen Sie sicher, dass die Akkuladung des Produkts beim ersten Mal mehr als 50 % beträgt.
2. Für eine korrekte Installation muss die LED-Statusanzeige an der Ladestation durchgehend GRÜN leuchten oder blinken.
3. Das Produkt arbeitet innerhalb des festgelegten Zeitplans, siehe *10.3.2 Einstellen des Zeitplans*. (Wenn die Taste **START** außerhalb der geplanten Arbeitszeiten gedrückt wird, bleibt das Gerät bis zum nächsten geplanten Einsatz in der Station.) Das Produkt arbeitet sofort, wenn der Zeitplan übergangen wird, siehe *10.3.5 Übergehen des Zeitplans*.
4. Vergewissern Sie sich, dass sich das Gerät im ausgewählten Arbeitsbereich befindet, siehe *10.5 Einstellen des Betriebsmodus*.
5. Stellen Sie sicher, dass sich das Produkt innerhalb des Begrenzungskabels befindet.

### STARTEN DES PRODUKTS



1. Drücken Sie die Taste **STOP**, um die Abdeckung des LC-Displays zu öffnen.
2. Drücken Sie die Taste **POWER**, um das Produkt einzuschalten.
3. Geben Sie den PIN-Code ein.
4. Drücken Sie die Taste **START** und schließen Sie die Abdeckung.

**HINWEIS:** Drücken Sie immer die Taste **START**, bevor Sie die Abdeckung schließen, um das Produkt zu starten.

**ANMERKUNG:** Vor dem ersten Einsatz muss das Gerät den Kartierungszyklus abschließen.

### PARKEN DES PRODUKTS

Das Produkt verbleibt für die eingestellte Parkzeit in der Ladestation und kehrt dann automatisch in den normalen Betrieb zurück, wie im Zeitplan vorgesehen.

1. Drücken Sie die Taste **PARK**, um in den Parkmodus zu gelangen.
2. Tippen Sie auf , um die Parkzeit einzustellen.
3. Tippen Sie zur Bestätigung auf .

### STOPPEN DES PRODUKTS

Drücken Sie die Taste **STOP**, um das Produkt und den Messermotor zu stoppen.

## AUSSCHALTEN DES PRODUKTS

DE

1. Drücken Sie die Taste **STOP**, um die Abdeckung des LC-Displays zu öffnen.
2. Halten Sie die Taste **POWER** für mehr als 2 Sekunden gedrückt, um das Gerät auszuschalten.

**HINWEIS:** Sie können auch die Taste **POWER** länger als 4 Sekunden gedrückt halten, um das Gerät zwangsweise auszuschalten, wenn Sie den PIN-Code nicht eingegeben haben.

## ZURÜCKRUFEN DES PRODUKTS ZUR LADESTATION

Wenn Sie die Taste **HOME** an der Ladestation drücken, blinkt die LED-Statusanzeige an der Ladestation dreimal schnell auf; das Gerät kehrt dann in die Nähe der Ladestation zurück.

## WARTUNG

**⚠️ WARNUNG** Um schwere Verletzungen zu vermeiden, schalten Sie den Rasenmäher immer aus und stellen Sie sicher, dass alle beweglichen Teile zum Stillstand gekommen sind, bevor Sie den Rasenmäher reinigen, warten oder transportieren.

**⚠️ WARNUNG:** Verwenden Sie für die Wartung nur baugleiche Ersatzteile. Die Verwendung anderer Teile kann Unfälle und Schäden am Gerät hervorrufen. Um die Sicherheit und Zuverlässigkeit zu gewährleisten, sollten alle Reparaturen nur von qualifizierten Servicetechnikern durchgeführt werden.

**⚠️ WARNUNG:** Tragen Sie immer Schutzhandschuhe, wenn Sie Wartungsarbeiten an den Produktmessern durchführen.

Für einen besseren Betrieb und eine längere Lebensdauer sollten Sie das Gerät regelmäßig reinigen und abgenutzte Teile ersetzen.

Wenn das Produkt zum ersten Mal benutzt wird, sollten die Messer einmal pro Woche überprüft werden.

Es ist wichtig, dass sich die Messer leicht drehen lassen. Die Messerränder dürfen nicht beschädigt sein. Die Lebensdauer der Messer ist sehr unterschiedlich und hängt z. B. ab von:

- Betriebsdauer und Größe des Arbeitsbereichs;
- Grasart und saisonales Wachstum;
- Boden, Sand und Einsatz von Düngemitteln;
- das Vorhandensein von Gegenständen wie Zapfen, Fallobst, Spielzeug, Werkzeugen, Steinen, Wurzeln und dergleichen.

**HINWEIS:** Die Arbeit mit stumpfen Messern führt zu einem schlechteren Mähergebnis. Das Gras wird nicht sauber geschnitten und es wird mehr Energie benötigt, was dazu führt, dass das Produkt keine großen Flächen mähen kann.

## Reinigen des Produkts

**⚠️ VORSICHT:** Verwenden Sie zur Reinigung des Produkts oder der Ladestation niemals einen Hochdruckreiniger. Verwenden Sie niemals Lösungsmittel zur Reinigung.

## Fahrgestell und Messer

Kontrollieren Sie die Messer einmal pro Woche.

1. Schalten Sie das Produkt aus.
2. Legen Sie das Produkt auf die Seite.
3. Reinigen Sie die Messer und das Fahrgestell mit einer Spülbürste. Prüfen Sie gleichzeitig, ob die Messer intakt sind und sich frei drehen lassen.

## Reinigen der Räder

Das Gerät funktioniert nicht zufriedenstellend an Hängen, wenn die Räder durch Gras blockiert sind.

- Verwenden Sie zum Reinigen der Räder eine weiche Bürste.

## Reinigen des Gehäuses des Produkts

- Verwenden Sie ein feuchtes Tuch und eine milde Seifenlösung, um das Gehäuse des Produkts zu reinigen.

## Reinigen der Ladestation

**⚠️ WARNUNG:** Ziehen Sie vor der Wartung den Netzstecker aus der Steckdose.

**⚠️ VORSICHT:** Reinigen Sie die Ladestation nicht mit einem Hochdruckreiniger oder fließendem Wasser.

**ANMERKUNG:** Das Gerät kann nicht in die Ladestation einfahren, wenn sich Gegenstände in der Ladestation befinden. Reinigen Sie die Ladestation regelmäßig.

- Entfernen Sie Gras, Zweige und andere Gegenstände von der Ladestation.

## Ersetzen der Messer

**⚠️ WARNUNG:** Sie müssen die Schrauben ersetzen, wenn Sie die Messer austauschen. Die verwendeten Schrauben können schnell abnutzen und die Messer können sich lösen, was zu schweren Verletzungen führen kann.

Ersetzen Sie abgenutzte oder beschädigte Messer, um einen sicheren Betrieb zu gewährleisten. Wechseln Sie die Messer regelmäßig aus, um ein zufriedenstellendes Mähergebnis und einen geringen Energieverbrauch zu erzielen. Alle drei Messer und Schrauben müssen gleichzeitig ausgetauscht werden, um ein ausgewuchtetes Mähsystem zu gewährleisten.

## Ersetzen der Messer (Abb. T)

1. Drücken Sie die Taste **STOP**.
2. Schalten Sie das Produkt aus.
3. Drehen Sie das Produkt auf den Kopf. Legen Sie das Produkt auf eine weiche und saubere Oberfläche, um Kratzer am Produkt zu vermeiden.
4. Drehen Sie die Gleitplatte so, dass ihre Löcher mit den Schrauben für die Messer fluchten.
5. Entfernen Sie die drei Schrauben mit einem Flachkopf- oder Kreuzschlitzschraubendreher (nicht inbegriffen).
6. Entfernen Sie die drei Messer.
7. Bringen Sie drei neue Messer und Schrauben an.
8. Vergewissern Sie sich, dass sich die Messer frei drehen lassen.

## Akku

**⚠ VORSICHT:** Laden Sie den Akku vollständig auf, bevor Sie das Produkt zwecks Lagerung verstauen. Wenn der Akku nicht vollständig aufgeladen ist, kann dies zu Schäden am Akku führen.

Wenn die Betriebsdauer des Produkts zwischen den Ladevorgängen kürzer als üblich ist, bedeutet dies, dass der Akku das Ende seines Lebenszyklus erreicht hat. Tauschen Sie den Akku aus, um die Betriebsdauer zu verlängern.

**HINWEIS:** Die Lebensdauer des Akkus hängt von der Länge der Saison und der Anzahl der Stunden pro Tag ab, die das Produkt in Betrieb ist. Eine lange Saison oder viele Betriebsstunden pro Tag bedeuten, dass der Akku regelmäßiger ausgetauscht werden muss. Bringen Sie Ihr Produkt zum Austausch des Akkus zu Ihrem EGO-Kundendienst.

## TRANSPORT UND LAGERUNG

- Laden Sie das Produkt vollständig auf.
- Schalten Sie das Produkt aus.
- Reinigen Sie das Produkt.
- Bewahren Sie das Produkt im Winter in einem trockenen, frostfreien Raum auf.
- Stellen Sie das Produkt während der Lagerung mit allen Rädern auf ebenem Untergrund ab.
- Wenn Sie die Ladestation in einem Raum aufbewahren, trennen Sie das Netzteil und alle Stecker von der Ladestation. Stecken Sie das Ende jedes Anschlusskabels in eine Kabelschutzbox.

## Anheben und Umstellen des Produkts (Abb. U)

**⚠ WARNUNG:** Das Produkt muss vor dem Anheben ausgeschaltet werden.

**⚠ VORSICHT:** Heben Sie das Produkt nicht an, wenn es in der Ladestation parkt. Dies kann die Ladestation und/oder das Produkt beschädigen. Drücken Sie die Taste **STOP** und ziehen Sie das Produkt aus der Ladestation, bevor Sie es anheben.

Sicher vom oder im Arbeitsbereich bewegen:

1. Drücken Sie die Taste **STOP**, um das Produkt anzuhalten.
2. Halten Sie die Taste **POWER** 2 Sekunden lang gedrückt, um das Produkt auszuschalten.
3. Tragen Sie das Produkt am Tragegriff, so dass der Messerteller vom Körper abgewandt ist.

## SCHUTZ DER UMWELT



Entsorgen Sie elektrische Geräte nicht als unsortierten Restmüll, nutzen Sie separate Sammelstellen.

Informationen über die vor Ort angebotenen Sammelstellen erteilt die zuständige Gemeindestelle.

Wenn elektrische Geräte auf Deponien oder Schutthalden entsorgt werden, können gefährliche Stoffe in das Grundwasser sickern und in die Nahrungskette gelangen. Dadurch werden Ihre Gesundheit und Ihr Wohlbefinden beeinträchtigt.

DE

## STÖRUNGSBEHEBUNG

DE

### LISTE DER FEHLERMELDUNGEN

Die nachfolgende Liste zeigt eine Reihe von Fehlermeldungen, die auf dem LC-Display des Produkts und Ihrer EGO Connect™ angezeigt werden. Wenden Sie sich an den EGO-Kundendienst, wenn die gleiche Meldung häufig erscheint.

LC-Display	Abhilfe
Verlorenes Grenzsinal	1. Überprüfen Sie die LED auf der Oberseite der Ladestation.
	2. LED leuchtet NICHT: Die Ladestation wird nicht mit Strom versorgt. Prüfen Sie, ob die Steckdose mit Strom versorgt wird und ob Netzstecker und Kabel angeschlossen und unbeschädigt sind.
	3. ROTE LED: Unterbrechung im Begrenzungskabel. Überprüfen Sie die Verbindungen des Begrenzungskabels mit der Ladestation und prüfen Sie auf sichtbare Schäden an der Begrenzungskabelschleife.
	4. GRÜNE LED: Status der Ladestation OK. Anweisungen zur Erzeugung eines neuen Schleifensignals finden Sie im Benutzerhandbuch oder in der mobilen App.
Roboter außerhalb der Begrenzung	1. Vergewissern Sie sich, dass die Verbindungen zwischen Begrenzungskabel und Ladestation richtig angeschlossen sind und dass die Verbindungen nicht überkreuzt wurden.
	2. Stellen Sie sicher, dass sich das Begrenzungskabel nicht an einem steilen Hang befindet.
	3. Bringen Sie den Roboter zurück in den Arbeitsbereich.
Roboter blockiert	Überprüfen Sie den Arbeitsbereich auf unerwartete Hindernisse. TIPP: Vermeiden Sie Hindernisse im Arbeitsbereich, die den Zugang des Roboters einschränken könnten.
Fehler bei der Rückkehr zur Ladestation	1. Überprüfen Sie die LED auf der Oberseite der Ladestation.
	2. LED leuchtet NICHT: Die Ladestation wird nicht mit Strom versorgt. Prüfen Sie, ob die Steckdose mit Strom versorgt wird und ob Netzstecker und Kabel angeschlossen und unbeschädigt sind.
	3. ROTE LED: Unterbrechung im Begrenzungskabel. Überprüfen Sie die Verbindungen des Begrenzungskabels mit der Ladestation und prüfen Sie auf sichtbare Schäden an der Begrenzungskabelschleife.
	4. GRÜNE LED: Status der Ladestation OK. Bringen Sie den Roboter zurück zur Station und starten Sie ihn. Der Roboter nimmt seine Arbeit automatisch auf, sobald das Signal wiederhergestellt ist.
	5. Starten Sie den Roboter und die Ladestation neu.
	TIPP: Vergewissern Sie sich, dass die Ladestation entsprechend der Installation an ihrem Platz bleibt.
Fehler beim Andocken	1. Entfernen Sie alle Hindernisse rund um die Ladestation.
	2. Reinigen Sie die Grundplatte der Station und die Räder des Roboters.
	3. Vergewissern Sie sich, dass die Station auf einer ebenen Fläche aufgestellt ist und entsprechend der Installation an ihrem Platz bleibt.
	4. Vergewissern Sie sich, dass das Begrenzungskabel vorschriftsmäßig installiert ist.
	5. Schalten Sie die Ladestation aus und wieder ein.

<b>LC-Display</b>	<b>Abhilfe</b>
Fehler beim Verlassen der Ladestation	<ol style="list-style-type: none"> <li>1. Entfernen Sie alle Hindernisse rund um die Ladestation.</li> <li>2. Reinigen Sie die Grundplatte der Station und die Räder des Roboters.</li> </ol>
Fehler im linken Antriebsmotor	<ol style="list-style-type: none"> <li>1. Schalten Sie den Roboter aus.</li> <li>2. Prüfen Sie die Antriebsräder, entfernen Sie eventuelle Hindernisse.</li> <li>3. Lassen Sie den Roboter abkühlen und starten Sie ihn neu.</li> </ol>
Fehler im rechten Antriebsmotor	<ol style="list-style-type: none"> <li>1. Schalten Sie den Roboter aus.</li> <li>2. Prüfen Sie die Antriebsräder, entfernen Sie eventuelle Hindernisse.</li> <li>3. Lassen Sie den Roboter abkühlen und starten Sie ihn neu.</li> </ol>
Mähmotor-Fehler	<ol style="list-style-type: none"> <li>1. Schalten Sie den Roboter aus.</li> <li>2. Prüfen Sie den Messerteller, entfernen Sie Gras oder andere Blockaden.</li> <li>3. Lassen Sie den Roboter abkühlen und starten Sie ihn neu.</li> </ol> <p>TIPP: Wenn das Gras lang ist, erhöhen Sie die Schnitthöhe und verringern Sie sie mit der Zeit.</p>
Höhenverstellung-Motorfehler	<ol style="list-style-type: none"> <li>1. Schalten Sie den Roboter aus.</li> <li>2. Prüfen Sie Messerteller und Fahrgestell, entfernen Sie eventuelle Blockaden.</li> <li>3. Lassen Sie den Roboter abkühlen und starten Sie ihn neu.</li> </ol>
Nicht ausgewuchtetes Mähwerk	<ol style="list-style-type: none"> <li>1. Schalten Sie den Roboter aus.</li> <li>2. Prüfen Sie den Messerteller und die Messer auf Beschädigungen oder Blockaden.</li> <li>3. Ersetzen Sie fehlende oder beschädigte Messer gemäß den Gebrauchsanweisungen.</li> </ol>
Problem bei der Einstellung des Bereichs	Prüfen Sie, ob die Einstellung des Bereichs mit der tatsächlichen Situation übereinstimmt.
Roboter angehoben	Stellen Sie den Roboter in den Arbeitsbereich.
Roboter geneigt	Stellen Sie den Roboter in den Arbeitsbereich. Prüfen Sie, ob die maximale Steigung im Arbeitsbereich die in den Installationsanleitungen angegebene Leistungsfähigkeit des Geräts möglicherweise überschreitet.
Roboter umgekippt	Stellen Sie den Roboter in den Arbeitsbereich. Prüfen Sie, ob die maximale Steigung im Arbeitsbereich die in den Installationsanleitungen angegebene Leistungsfähigkeit des Geräts möglicherweise überschreitet.
Roboter-Kollision	Kollision: Überprüfen Sie den Arbeitsbereich auf unerwartete Hindernisse.
PIN falsch (bereits vorhanden)	Sie haben die falsche PIN eingegeben. Rufen Sie die PIN über die APP ab oder wenden Sie sich an Ihren Händler.
Roboter gestohlen	Der Abstand zwischen Roboter und Station ist zu groß. Prüfen Sie, ob das Produkt gestohlen wurde.

## LISTE DER INFORMATIONSMELDUNGEN

DE

Die nachfolgende Liste zeigt eine Reihe von Informationsmeldungen, die auf dem LC-Display des Produktes und Ihrer EGO Connect™ angezeigt werden.

LC-Display	Abhilfe
Kartierungsfehler	Stellen Sie im Hauptbereich sicher, dass der Roboter die Kartierung von der Station aus startet. Achten Sie darauf, den Roboter während der Kartierung nicht zu stören oder zu bewegen. Bewegen Sie die Station während der Kartierung nicht. 1. Starten Sie die Kartierung über EGO Connect™ neu. 2. Der Roboter wird bis zur nächsten Woche arbeiten und die Kartierung automatisch neu starten.
Mähen des Sekundärbereichs beendet	Sekundärbereich ist gemäht. Setzen Sie den Roboter in den nächsten Bereich ein oder bringen Sie ihn in den Hauptbereich zurück und setzen Sie den Mähvorgang fort.
Niedrige Mähleistung im Sekundärbereich	Der Akkuladestand ist niedrig. Sekundärbereich ist nicht vollständig gemäht. Bringen Sie den Roboter zur Ladestation zurück.
GPS-Ortungsfehler	GPS-Fehler. Schalten Sie den Roboter aus und starten Sie ihn neu. Wenn das Problem weiterhin besteht, wenden Sie sich bitte an Ihren Händler.
Download-Fehler	Stellen Sie den Roboter in einen offenen Bereich und achten Sie darauf, dass das LTE-Signal auf dem Roboter-Display gut ist.
Verifizierungsfehler	Wiederholen Sie den Download. Wenden Sie sich an Ihren Händler, wenn das Problem nicht behoben werden kann.
Versionsfehler	Starten Sie den Roboter neu. Wenden Sie sich an Ihren Händler, wenn das Problem nicht behoben werden kann.

## SYMPTOME

Wenn Ihr Produkt nicht wie erwartet funktioniert, beachten Sie bitte die unten aufgeführten Symptome.

Wenden Sie sich an den EGO-Kundendienst wenn Sie die Ursache des Problems nicht finden können.

Problem	Ursache	Lösung
Keine Reaktion bei Berührung des LC-Displays.	1. Das LC-Display ist beschädigt.	1. Wenden Sie sich an den EGO-Kundendienst.
Das Produkt hat Probleme beim Andocken.	1. Das Begrenzungskabel wurde nicht in einer langen geraden Linie verlegt, die weit genug von der Ladestation entfernt ist.	1. Prüfen Sie, ob die Ladestation korrekt installiert wurde. Siehe 4.2 <i>Installieren der Ladestation</i> .
	2. Die Ladestation befindet sich an einem Hang oder auf einer unebenen Fläche.	2. Stellen Sie die Ladestation auf eine völlig ebene Fläche. Siehe 3.1 <i>Wahl des Aufstellortes der Ladestation</i> .
	3. Die Ladestation ist nicht fest installiert.	3. Prüfen Sie, ob die sechs an der Station befestigten Schrauben locker sind.
Das Produkt verrutscht beim Andocken.	Nasses Gras und Schlamm, die am Hinterrad kleben, führen dazu, dass das Produkt rutscht.	Reinigen Sie die Räder.
Das Produkt läuft zur falschen Zeit.	1. Die Start- und Stopp-Mähzeiten sind falsch.	1. Setzen Sie die eingestellten Start- und Stopp-Mähzeiten zurück. Siehe 10.3.2 <i>Einstellen des Zeitplans</i> .
	2. Die Produktuhr muss eingestellt werden.	2. Stellen Sie die Uhr. Siehe 10.10.2 <i>Einstellen von Land und Zeitzone</i> .
Das Produkt vibriert.	1. Beschädigte Messer verursachen eine Unwucht im Mähwerk.	1. Überprüfen Sie die Messer und Schrauben und ersetzen Sie sie bei Bedarf.
	2. Zu viele Messer in der gleichen Position führen zu einer Unwucht im Mähwerk.	2. Stellen Sie sicher, dass an jeder Schraube nur ein Messer angebracht ist.
	3. Fehlendes Messer in Montageposition führt zu einer Unwucht im Mähwerk.	3. Prüfen Sie, ob die drei Messer in jeder Montageposition angebracht sind.



Problem	Ursache	Lösung
Das Gerät läuft, aber die Messer drehen sich nicht.	1. Das Produkt sucht nach der Ladestation oder fährt rückwärts aus der Ladestation.	1. Keine Maßnahme erforderlich. Der Messerteller dreht sich nicht, wenn das Gerät nach der Ladestation sucht.
	2. Der Mähmotor ist beschädigt.	2. Wenden Sie sich an den EGO-Kundendienst.
Das Produkt mäht zwischen den Aufladungen kürzer als üblich.	1. Gras oder ein anderer Fremdkörper blockiert die Messer.	1. Entfernen Sie die Blockade und reinigen Sie das Fahrgestell und die Messer.
	2. Der Akku ist verbraucht.	2. Wenden Sie sich an den EGO-Kundendienst.
	3. Stumpfe Messer Beim Mähen des Rasens wird mehr Energie benötigt.	3. Ersetzen Sie die Messer.
Kurze Mäh- und Ladezeiten	Der Akku ist verbraucht.	Wenden Sie sich an den EGO-Kundendienst.
Das Produkt bewegt sich oft in Kreisen oder Spiralen.	Das wendelartige Mähen gehört zu dem natürlichen Bewegungsmuster des Produkts.	Stellen Sie die Intensität des wendelartigen Mähens ein. Diese Funktion kann bei Bedarf deaktiviert werden. Siehe <i>10.5.2 Wendelartiges Mähen</i>
Das Gerät kehrt während des Mähvorgangs in die Ladestation zurück.	Der Regensensorschalter wurde versehentlich ausgelöst.	Überprüfen Sie den Regensensorschalter. Diese Funktion kann bei Bedarf deaktiviert werden. Siehe <i>10.9.1 Einstellen des Regensensors</i> .
Ungleichmäßige Mähergebnisse	1. Das Produkt arbeitet zu wenig Stunden pro Tag.	1. Erhöhen Sie die Mähdauer. Siehe <i>10.3.2 Einstellen des Zeitplans</i> .
	2. Der Arbeitsbereich ist zu groß.	2. Versuchen Sie, den Arbeitsbereich zu begrenzen oder den Zeitplan zu erweitern. Siehe <i>10.3.2 Einstellen des Zeitplans</i> .
	3. Stumpfe Messer	3. Ersetzen Sie alle Messer und Schrauben.
	4. Langes Gras im Verhältnis zur eingestellten Schnitthöhe.	4. Vergrößern Sie die Schnitthöhe und reduzieren Sie sie dann nach und nach.
	5. Ansammlung von Gras an den Messern oder um die Motorwelle herum	5. Prüfen Sie, ob sich die Messer frei und leicht drehen lassen. Wenn nicht, schrauben Sie die Messer ab und entfernen Sie Gras und Fremdkörper.

### LED-STATUSANZEIGE AN DER LADESTATION

Für eine korrekte Installation muss die LED-Statusanzeige an der Ladestation durchgehend GRÜN leuchten oder blinken. Falls nicht, befolgen Sie die nachstehenden Anweisungen:

LED-Statusanzeige	Bedeutung	Abhilfe
GRÜNES Dauerlicht	Gutes Signal. Das Produkt wird nicht aufgeladen.	Keine Maßnahme erforderlich.
Grün blinkend	Gutes Signal. Das Produkt wird aufgeladen.	Keine Maßnahme erforderlich.
ROTES Dauerlicht	Das Produkt wird nicht aufgeladen. Das Begrenzungskabel ist nicht mit der Ladestation verbunden.	Vergewissern Sie sich, dass das Begrenzungskabel korrekt mit der Ladestation verbunden ist. Siehe <i>4.1 Installieren des Begrenzungskabels</i> .
	Das Produkt wird nicht aufgeladen. Beschädigung des Begrenzungskabels	Finden Sie heraus, wo der Schaden liegt. Ersetzen Sie den beschädigten Abschnitt durch ein neues Begrenzungskabel.

LED-Statusanzeige	Bedeutung	Abhilfe
Rot blinkend	Das Produkt wird gerade aufgeladen. Das Begrenzungskabel ist nicht mit der Ladestation verbunden.	Vergewissern Sie sich, dass das Begrenzungskabel korrekt mit der Ladestation verbunden ist. Siehe <i>4.1 Installieren des Begrenzungskabels</i> .
	Das Produkt wird aufgeladen. Beschädigung des Begrenzungskabels	Finden Sie heraus, wo der Schaden liegt. Ersetzen Sie den beschädigten Abschnitt durch ein neues Begrenzungskabel.
LED leuchtet nicht	Die Ladestation wird nicht mit Strom versorgt.	Prüfen Sie, ob die Steckdose mit Strom versorgt wird und ob Netzstecker und Kabel angeschlossen und unbeschädigt sind.
GELBES Dauerlicht	Die Ladestation wird über das Produkt aktualisiert und die Bluetooth®-Verbindung wurde nicht hergestellt.	Keine Maßnahmen erforderlich.
GELB blinkend	Die Ladestation wird über das Produkt aktualisiert und die Bluetooth®-Verbindung wurde hergestellt.	Keine Maßnahmen erforderlich.

### LED-STATUSANZEIGE AM PRODUKT

Die LED-Statusanzeige auf der Vorderseite des Produkts zeigt den aktuellen Status an:

Anzeige	Bedeutung	Abhilfe
Dauerlicht in einer LED-Farbe	Der Roboter arbeitet ordnungsgemäß.	Keine Maßnahmen erforderlich. Die Farbe der LED hängt von der Einstellung unter <i>10.9.2.2 Einstellen des Farbmodus</i> ab.
BLAU blinkend	Die Bluetooth®-Verbindung wird hergestellt.	Keine Maßnahmen erforderlich.
BLAUES Dauerlicht	Die Bluetooth®-Verbindung wurde erfolgreich hergestellt.	Keine Maßnahmen erforderlich.
Rot blinkend	Der Roboter hat einen Fehler erkannt.	Prüfen Sie das LC-Display/die EGO Connect™-App auf Fehlermeldungen. Löschen Sie den Fehler, indem Sie die Taste <b>STOP</b> drücken, und aktivieren Sie dann das Gerät, indem Sie die Taste <b>START</b> drücken.
GELB blinkend	Die Taste <b>STOP</b> wurde gedrückt.	Drücken Sie die Taste <b>START</b> und schließen Sie die Abdeckung.

## GARANTIE

### EGO-GARANTIEBEDINGUNGEN

Sämtliche EGO-Garantiebedingungen finden Sie auf der Website [egopowerplus.eu](http://egopowerplus.eu).

**REMARQUE :** Le format suivant est utilisé dans le mode d'emploi pour en faciliter l'utilisation :

- Le texte écrit en *italique* est un texte affiché sur l'écran LCD ou une référence à une autre section du mode d'emploi.
- Le texte en **gras** correspond à l'un des boutons de la machine.

## INTRODUCTION

### Description de la machine (Fig. B)

**REMARQUE :** EGO actualise régulièrement l'apparence et les fonctions des produits. Contactez votre revendeur EGO pour obtenir les dernières informations sur votre produit.

Ce robot tondeuse est doté d'une batterie intégrée et coupe l'herbe automatiquement, le ramassage de l'herbe n'est pas nécessaire. La machine alterne continuellement entre la tonte et la recharge pendant les heures de fonctionnement programmées. Le modèle de mouvement est aléatoire. Le câble périphérique contrôle les mouvements de la machine à l'intérieur de la zone de travail. Les capteurs de la machine détectent l'approche du câble périphérique. L'avant de la machine dépasse toujours le câble périphérique d'une distance spécifique avant que la machine ne fasse demi-tour. Lorsque la machine rencontre un obstacle ou s'approche du câble périphérique, elle choisit une nouvelle direction.

Tous les paramètres de fonctionnement peuvent être contrôlés à partir de l'écran LCD ou de EGO Connect™.

**Technique de tonte :** La machine ne produit pas d'émissions, est facile à utiliser et permet d'économiser de l'énergie. Une coupe fréquente améliore la qualité de l'herbe et réduit les besoins en engrais.

**Trouver la station de recharge :** La machine fonctionne jusqu'à ce que la batterie soit épuisée ou que le programme de coupe soit terminé, puis elle retourne automatiquement à la station de recharge.

### EGO Connect™

EGO Connect™ est une application mobile qui permet de contrôler à distance l'ensemble du processus de tonte. Voir 9 EGO Connect™.

### Écran LCD

L'écran LCD de la machine affiche toutes les informations et tous les paramètres de la machine.

Pour accéder à l'écran, appuyez sur **STOP**.

### Boutons sur la machine

**Bouton START** (démarrage) : Pour démarrer le fonctionnement de la machine.

Bouton **MARCHE/ARRÊT** Pour allumer/éteindre la machine.

Bouton **PARK** (stationnement) : Pour envoyer la machine à la station de recharge. Utilisez l'écran LCD pour définir la durée du stationnement.

## LISEZ TOUTES LES INSTRUCTIONS!

**⚠ AVERTISSEMENT :** Pour garantir la sécurité et la fiabilité, toutes les réparations et tous les changements de pièce doivent être effectués par un réparateur qualifié.

**⚠ AVERTISSEMENT :** Veuillez à lire et comprendre toutes les consignes de sécurité du présent mode d'emploi, y compris les symboles d'alerte de sécurité tels que « **DANGER** », « **AVERTISSEMENT** » et « **ATTENTION** » avant d'utiliser cette machine. Le non-respect de toutes les instructions énumérées ci-dessous peut entraîner un choc électrique, un incendie et / ou des blessures graves.

FR

## SYMBOLES DE SÉCURITÉ

	Alerte de sécurité
	Lire et comprendre le manuel d'utilisation
	Activez le dispositif de désactivation avant la maintenance. Tenir les mains et les pieds à distance des lames
	Ne touchez pas à la lame en rotation.
	Attention à la projection d'objets - gardez les autres personnes à distance.
	Ne montez pas sur la machine. Tenir les mains et les pieds à distance des lames
	Cette machine est conforme aux directives CE applicables.
	Cette machine est conforme à la législation britannique applicable.
	Les produits électriques usagés ne doivent pas être jetés avec les ordures ménagères. Apportez-les dans un centre de recyclage agréé.
	Bluetooth®
	Courant continu (DC)
	Appareil de classe II
	Conçu pour être alimenté par une source d'alimentation séparée à très basse tension (TBT)
	Largeur de coupe
	SMPS (unité d'alimentation à découpage)
	SMPS incorporant un transformateur d'isolement de sécurité résistant aux courts-circuits (de manière inhérente ou non inhérente)
	Utiliser cet appareil exclusivement en intérieur
	Courant alternatif

Min	Minutes
IPX5	Indice de protection
V	Tension
W	Watt
Ah	Ampère-heure
kg	Kilogramme
m	Mètre
cm	Centimètre
mm	Millimètre
°C	Celsius

**REMARQUE :** La marque et les logos Bluetooth® sont des marques déposées appartenant à Bluetooth SIG, inc. et toute utilisation de ces marques par EGO est sous licence.

## SPÉCIFICATIONS

		<b>RM4000E</b>
Entrée/sortie d'alimentation		100-240 V~/24 V DC
Alimentation électrique		147 W
Longueur du câble basse tension		10 m
Batterie		Lithium-Ion 24 V / 10,0 Ah
Consommation moyenne d'énergie		23.2 kwh/mois@4000m <sup>2</sup>
Consommation d'énergie pendant la coupe		36W ± 20%
Temps de charge moyen		110 min
Durée moyenne de la tonte		240 min
Pente maximale pour le câble périphérique		20 % (11,3°)
Pente maximale de la zone de travail		50 % (26,6°)
Largeur minimale de passage		60 cm
Longueur maximale du câble périphérique		1000 m
Distance maximale par rapport au câble périphérique		40 m
Capacité de travail		4000 m <sup>2</sup> (±20 %)
Système de coupe		3 lames de coupe pivotantes
Numéro de modèle du kit de lames et de vis		AB1009R
Largeur de coupe		24 cm
Plage de réglage de la hauteur de coupe		20-90 mm
Incrément de réglage de la hauteur de coupe		5 mm/15 positions
Classification IP	Robot tondeuse	IPX5
	Station de recharge	IPX4
	Alimentation électrique	IP56 (uniquement pour la partie principale)

Température de fonctionnement et de chargement recommandée	-15 °C – 55 °C
Température de stockage recommandée	-40 °C – 70 °C
Poids de la tondeuse (sans station de recharge)	15,1 kg

## EMBALLAGE (FIG. A)

## DESCRIPTION

1. Corps
2. Plaque de contact
3. Témoins LED de statut
4. Couverture
5. Écran LCD
6. Bouton **PARK** (stationnement)
7. Bouton **STOP**
8. Bouton **START**
9. Bouton **MARCHE/ARRÊT**
10. Roue avant
11. Roue arrière
12. Lame
13. Plaque de protection
14. Port de diagnostic (service après-vente uniquement)
15. Poignée de transport
16. Bouton **RETOUR À LA BASE**
17. Témoin d'état de charge
18. Bouton d'ouverture du couvercle
19. Port d'alimentation
20. Terminal du câble périphérique
21. Plaque de contact
22. Socle de la station de recharge
23. Alimentation électrique
24. Vis (6)
25. Lame et vis (3)
26. Câble basse tension
27. Jauge de mesure
- 28\*. Piquet
- 29\*. Raccord
- 30\*. Connecteur
- 31\*. Câble de boucle pour la boucle périphérique

\*Les kits d'installation et les accessoires sont VENDUS SÉPARÉMENT.

## INSTALLATION

**⚠ AVERTISSEMENT :** Vous devez avoir lu et compris les consignes de sécurité avant d'installer la machine.

**ATTENTION :** Utilisez des pièces de rechange et du matériel d'installation d'origine.

- Inspectez la machine soigneusement pour vérifier qu'aucun bris ou dommage ne s'est produit au cours de l'expédition.
- Si des pièces sont endommagées ou manquantes, veuillez contacter le centre de service EGO.

## 1. Principaux composants nécessaires à l'installation

- Un robot tondeuse qui tond la pelouse automatiquement.
- Une station de recharge, qui a 2 fonctions :
  - Envoyer des signaux de commande le long du câble périphérique afin que la machine puisse suivre le câble jusqu'à des zones éloignées spécifiques dans le jardin et qu'elle puisse retrouver son chemin jusqu'à la station de recharge.
  - Pour charger la machine.
- Un bloc d'alimentation, qui est connecté à la station de recharge et à une prise de courant de 100-240 V.
- Le câble en boucle, qui est placé autour de la zone de travail et autour des objets et des plantes avec lesquels la machine ne doit pas entrer en contact. Le câble en boucle sert de câble périphérique.

## 2. Préparatifs

**ATTENTION :** Une surface de gazon irrégularité ou des plans d'eau stagnante peuvent endommager la machine.

**REMARQUE :** Lisez le chapitre Installation avant de procéder à l'installation. La façon dont l'installation est effectuée a une incidence sur les performances de la machine. Il est donc important de planifier soigneusement l'installation.

- Faites un plan de la zone de travail et incluez tous les obstacles.
- Marquez sur le plan les emplacements de la station de recharge et du câble périphérique.
- Remplissez les trous dans la pelouse.
- Coupez l'herbe avant d'installer la machine. Veillez à ce que l'herbe ne dépasse pas 10 cm de hauteur.

## 3. Avant l'installation du câble périphérique

Vous pouvez choisir d'installer le câble périphérique avec des piquets ou de l'enterrer. Les deux approches peuvent être combinées dans le même espace de travail.

**ATTENTION :** Si vous utilisez un scarificateur/déchaumeur dans la zone de travail, enterrez le câble périphérique pour éviter qu'il ne soit endommagé.

## 3.1 Choisir l'emplacement de la station de recharge

C-1	Façade de la station de recharge
C-2	Arrière de la station de recharge
C-3	Gauche de la station de recharge
C-4	Droite de la station de recharge

- Laissez un espace dégagé d'au moins 1,5 m devant la station de recharge et de 40 cm derrière. Gardez un espace dégagé d'au moins 35 cm par rapport à la périphérie. Laissez un espace dégagé d'au moins 1,5 m sur la zone de fonctionnement de la station de recharge (Fig. C).

**REMARQUE :** Le côté DROIT de la station de recharge (C-4) doit être placé à l'intérieur de la zone de coupe, comme indiqué sur la figure C.

- Placez la station de recharge à proximité d'une prise de courant.
- Placez la station de recharge sur une surface plane (Fig. D).
- Le socle de la station de recharge ne doit pas être plié (Fig. D).
- Si la zone de travail est divisée en deux parties séparées par une pente raide, nous recommandons de placer la station de recharge dans la partie inférieure.
- Placez la station de recharge dans un endroit à l'abri du soleil.

## 3.2 Choisir l'emplacement du bloc d'alimentation

**AVERTISSEMENT :** Le câble basse tension ne doit pas être coupé ou prolongé. Il y aurait un risque de choc électrique.

**AVERTISSEMENT :** Le câble d'alimentation et le câble de rallonge doivent être placés en dehors de la zone de travail afin d'éviter d'endommager les câbles.

**REMARQUE :** N'utilisez qu'un seul câble basse tension. L'utilisation de plusieurs câbles affecterait l'efficacité de la recharge de la machine.

**ATTENTION :** Veillez à ce que les lames de la machine ne coupent pas le câble basse tension.

**ATTENTION :** N'enroulez pas le câble basse tension (Fig. E) et ne le placez pas sous le socle de la station de recharge. La bobine provoque des interférences avec le signal de la station de recharge.

- Placez le bloc d'alimentation dans un endroit couvert et à l'abri du soleil et de la pluie.
- Placez le bloc d'alimentation dans un endroit où l'air circule bien.
- La prise de courant doit être dotée d'un dispositif à courant résiduel (DDR) avec un courant de déclenchement de 30 mA maximum.

## 3,3 Choisir l'emplacement du câble périphérique

**ATTENTION :** Si la zone de travail est à proximité de plans d'eau, de pentes, de précipices ou de la voie publique, le câble périphérique doit être placé à l'intérieur d'une barrière physique. La hauteur de la barrière doit être d'au moins 15 cm et la distance entre le câble périphérique et la barrière doit être de 35 cm.

**ATTENTION :** Ne laissez pas la machine fonctionner sur du gravier.

**ATTENTION :** Évitez les virages serrés lorsque vous installez le câble périphérique.

**ATTENTION :** Pour plus de sécurité d'utilisation, il faut isoler tous les obstacles tels que les arbres, les racines et les pierres.

Le câble périphérique doit être placé en boucle autour de la zone de travail. Les capteurs de la machine détectent lorsque le robot s'approche du câble périphérique, et le robot choisit une autre direction.

FR

Toutes les parties de la zone de travail doivent se trouver à une distance de 40 m max. du câble périphérique.

- Veillez à ce que tous les angles formés par le câble périphérique soient supérieurs ou égaux 90°.
- Disposez le câble périphérique tout autour de la zone de travail. Maintenez propre la zone le long du câble périphérique. Adaptez la distance entre le câble périphérique et les obstacles (Fig. F).
- Placez le câble périphérique à 35 cm (cas 1) d'un obstacle d'une hauteur supérieure à 5 cm (Fig. G1).
- Placez le câble périphérique à 30 cm (cas 2) d'un obstacle d'une hauteur de 1 à 5 cm (Fig. G2).
- Placez le câble périphérique à 10 cm (cas 3) d'un obstacle d'une hauteur inférieure à 1 cm (Fig. G3).
- Si vous avez un chemin pavé qui est au même niveau que la pelouse, posez le câble périphérique sous le pavé.

**REMARQUE :** Si le pavé a une largeur minimale de 30 cm, utilisez le réglage d'usine de la fonction "Distance de dépassement du câble" pour couper toute l'herbe qui touche le pavé. Voir 10.6.1 *Distance de dépassement du câble*.

- Posez le câble périphérique autour des poteaux de portail ou de clôture afin de garantir des espacements adéquats. Si le câble périphérique se retourne sur lui-même dans un passage étroit de moins de 100 cm autour d'un obstacle étroit (moins de 30 cm), utilisez une section droite de 100 cm dans le passage, voir figure H.

H-1	Poteau de portail/clôture
-----	---------------------------

### 3.3.1 Passages (Fig. H)

H-2	Passage
-----	---------

Un passage est une section qui comporte un câble périphérique de chaque côté et qui relie 2 parties de la zone de travail. La distance entre le câble périphérique de chaque côté du passage doit être d'au moins 60 cm.

### 3.3.2 Poser le câble périphérique dans une pente

La machine peut fonctionner sur des pentes de 50 %. Les pentes trop raides doivent être isolées avec le câble périphérique. La pente (%) est calculée en hauteur par mètre.

Exemple :  $10 \text{ cm} / 100 \text{ cm} = 10 \%$  (Fig. K).

- Pour les pentes supérieures à 50 % à l'intérieur de la zone de travail, isolez la pente à l'aide d'un câble périphérique.
- Pour les pentes supérieures à 20% le long du bord extérieur de la pelouse, posez le câble périphérique à 35 cm du bord (Fig. L).
- Pour les pentes adjacentes à une voie publique, placez une barrière d'une hauteur minimale de 15 cm le long du bord extérieur de la pente. Vous pouvez utiliser un mur ou une clôture comme barrière.

### 3.3.3 Créer un îlot (Fig. M)

Si vous créez un îlot, mettez ensemble le câble périphérique qui va à l'îlot et qui en revient.

**ATTENTION :** Ne mettez pas une section de câble périphérique en travers de l'autre. Les sections du câble périphérique doivent être parallèles et ne jamais se croiser.

**ATTENTION :** Isolez ou supprimez les obstacles d'une hauteur inférieure à 5 cm. Isolez ou éliminez les obstacles légèrement inclinés, p. ex. les pierres, les arbres ou les racines. Cela évitera d'endommager les lames de la machine.

Utilisez un îlot pour isoler certains endroits de la zone de travail à l'aide du câble périphérique. Nous recommandons d'isoler tous les objets fixes dans la zone de travail.

Certains obstacles peuvent résister à la collision, par exemple les arbres ou les buissons d'une hauteur supérieure à 5 cm. La machine entre en collision avec l'obstacle et choisit ensuite une nouvelle direction.

- Disposez le câble périphérique autour de l'obstacle pour former un îlot.
- Placez les 2 sections du câble périphérique vers et depuis l'îlot à proximité l'une de l'autre. Cela permettra à la machine de progresser le long du câble.
- Mettez les 2 sections du câble périphérique dans le même piquet. Voir 5 *Pose du câble avec des piquets*.

### 3.3.4 Créer une zone secondaire (Fig. N)

Créez une zone secondaire (B) si la zone de travail comporte 2 zones qui ne sont pas reliées par un passage. La zone de travail avec la station de recharge est la zone principale (A).

**REMARQUE :** La machine doit être déplacé manuellement entre la zone principale et la zone secondaire.

Posez le câble périphérique autour de la zone secondaire (B) pour former un îlot. Voir 3.3.3 *Créer un îlot*. Mais créez l'îlot en dehors de la zone de travail principale.

**REMARQUE :** Le câble périphérique doit être posé en une seule boucle autour de toute la zone de travail (A + B).

**REMARQUE :** Pour que la machine tonde l'herbe dans la zone secondaire, le mode zone secondaire doit être sélectionné. Voir 10.5.1 *Sélection de la zone de travail*.

## 4. Installation de la machine

### 4.1 Installation du câble périphérique

**ATTENTION :** Ne pas mettre l'excédent de fil dans une bobine. La bobine provoque des interférences avec la machine.

1. Veillez à lire et comprendre les instructions relatives à la station de recharge. Reportez-vous à la section 3.1 *Déterminer l'emplacement de la station de recharge*.
2. Placez la station de recharge dans la zone sélectionnée.
3. Disposez le câble périphérique tout autour de la zone de travail. Commencez et terminez l'installation derrière la station de recharge. Insérez le câble avant dans la fente de guidage située au bas du socle de la station. Faites passer les deux bouts du câble périphérique par l'ouverture située à l'arrière de la station de recharge.

4. Ouvrez le connecteur et insérez le câble périphérique dans le connecteur (Fig. P1).
5. Fermez le connecteur à l'aide d'une pince (Fig. P2).
6. Ouvrez le couvercle de la station de recharge en appuyant sur le bouton d'ouverture (Fig. P3).
7. Montez le connecteur avant sur la broche métallique de la station de recharge marquée "F". Montez le connecteur arrière sur la broche métallique de la station de recharge marquée "B" (Fig. P4).

**REMARQUE :** Enlevez l'excédent de câble à l'aide d'une pince coupante.

#### 4.2 Installation de la station de recharge

**⚠ ATTENTION :** Ne posez pas vos pieds sur le socle de la station de recharge.

**⚠ AVERTISSEMENT :** Assurez-vous que les fiches du câble basse tension et du bloc d'alimentation sont propres et sèches avant de les brancher.

Lors du branchement du bloc d'alimentation, utilisez impérativement une prise de courant reliée à un dispositif à courant résiduel (DDR).

1. Raccordez le câble basse tension à la station de recharge (Fig. Q1).
2. Raccordez le bloc d'alimentation au câble basse tension.
3. Placez l'alimentation à une hauteur d'au moins 30 cm (Fig. Q2).
4. Branchez le câble d'alimentation sur une prise de courant de 100-240 V.

**REMARQUE :** Lorsque la station de recharge est branchée, la machine peut se charger. Placez la machine dans la station de recharge pendant la pose du câble périphérique. Allumez la machine. Ne procédez à aucun réglage de la machine avant que l'installation ne soit terminée.

5. Placez le câble basse tension dans le sol à l'aide de piquets ou enterrez le câble. Reportez-vous à 5 *Poser le câble à l'aide de piquets* ou à 6 *Enterrez le câble périphérique*.
6. Fixez la station de recharge au sol à l'aide des 6 vis fournies.

#### 5. Pose du câble avec des piquets

**⚠ ATTENTION :** Veillez à ce que les piquets maintiennent bien le câble périphérique contre le sol.

Le fait de couper l'herbe autour de la périphérie avant d'installer le câble périphérique facilitera ce processus.

**⚠ ATTENTION :** Le fait de couper l'herbe trop bas juste après l'installation peut endommager l'isolation du câble. Les dommages causés à l'isolation peuvent entraîner des perturbations que plusieurs semaines ou mois plus tard.

1. Posez le câble périphérique sur le sol.
2. Disposez les piquets à une distance maximale d'1 m les uns des autres.

**REMARQUE :** Utilisez des piquets supplémentaires aux endroits où la pente change afin de garantir que le câble reste à plat contre le sol (Fig. R).

3. Enfoncez les piquets dans le sol à l'aide d'un marteau ou d'un maillet en plastique. **REMARQUE :** Le câble est envahi par l'herbe et n'est plus visible après quelques semaines.

#### 6. Enterrez le câble périphérique

- Découpez un sillon dans le sol à l'aide d'un coupe-bordure ou d'une pelle droite, ou utilisez une machine spécialisée dans la pose de câbles.
- Enfoncez le câble périphérique de 1 à 20 cm dans le sol.

Votre concessionnaire EGO peut vous aider à installer le câble périphérique.

#### 7. Prolonger le câble périphérique (Fig. S)

**REMARQUE :** Il faut rallonger le câble périphérique s'il est trop court pour la zone de travail. Utilisez les câbles et les coupleurs EGO d'origine.

1. Débranchez la station de recharge de la prise de courant.
2. Coupez le câble périphérique à l'aide d'une pince coupante aux endroits où il est nécessaire d'installer la rallonge.
3. Ajoutez du câble là où il est nécessaire d'installer la rallonge.
4. Mettez le câble périphérique en place.
5. Mettez les extrémités du câble dans un coupleur.

**REMARQUE :** Assurez-vous que vous pouvez voir les extrémités du câble périphérique à travers la partie transparente du coupleur.

6. Enfoncez le couvercle du coupleur à l'aide d'une pince réglable pour fixer les fils dans le coupleur.
7. Mettez en place le câble périphérique à l'aide de piquets. Le coupleur peut être enterré de manière à éviter qu'il n'entre en contact avec le robot pendant la tonte.
8. Branchez la station de recharge sur la prise de courant.

#### 8. Après l'installation de la machine

##### 8.1 Contrôle visuel de la station de recharge

Assurez-vous que le témoin de statut LED de la station de recharge s'allume en VERT fixe.

Si le témoin LED de statut ne s'allume pas en vert fixe, vérifiez l'installation. Reportez-vous aux sections 4.2 *Installation de la station de recharge* et **TÉMOIN LED DE STATUT SUR LA STATION DE RECHARGE de ce mode d'emploi**.

##### 8.2. Pour charger la machine

Lorsque la machine est neuve ou a été rangée sur une longue durée, la batterie peut être vide et avoir besoin d'être rechargée avant de démarrer.

**⚠ AVERTISSEMENT :** Ne chargez la machine qu'à l'aide d'une station de recharge et d'un bloc d'alimentation prévus à cet effet. Toute erreur d'utilisation peut entraîner un choc électrique, une surchauffe ou une fuite de liquide corrosif de la batterie. En cas de fuite d'électrolyte, rincez à l'eau et consultez un médecin en cas de contact avec les yeux, etc.

1. Placez la machine dans la station de recharge.
2. Poussez-la aussi loin que possible afin d'assurer un bon contact entre la machine et la station de recharge.
3. Le témoin VERT clignotant sur la station de recharge indique que la recharge est en cours.

### 8.3 Définir les paramètres de base

Avant que la machine ne commence à fonctionner pour la première fois, vous devez la mettre en service et définir les paramètres.

1. Appuyez sur le bouton **STOP** pour ouvrir le couvercle de l'écran LCD.
2. Appuyez sur le bouton **MARCHE/ARRÊT** pour allumer l'appareil.
3. Suivez les invites à l'écran pour définir les paramètres : langue, mentions légales et de sécurité, pays et fuseau horaire, format de l'unité, réglage des broches et réglage de la hauteur de coupe.

**REMARQUE :** Il n'est pas possible d'utiliser 0000 comme code PIN.

4. Une fois la mise en service terminée, le menu principal s'affiche.

## 9 EGO Connect™

La machine est compatible avec EGO Connect™. Tous les réglages et le calendrier de tonte peuvent être définis à distance à l'aide d'EGO Connect™.

**REMARQUE :** Assurez-vous que le Bluetooth® est activé sur les appareils mobiles si vous souhaitez utiliser la fonction de télécommande.

Votre RM4000E est doté d'une connectivité cellulaire à longue portée et d'une connectivité Bluetooth® à courte portée.

### 9.1 Installation d'EGO Connect™

1. Téléchargez EGO Connect™ sur votre appareil mobile ou scannez le code QR ci-dessous.



2. Créez un nouveau compte dans EGO Connect™. Si vous avez déjà un compte, passez à l'étape 4.
3. Un e-mail sera envoyé à l'adresse e-mail enregistrée. Suivez les instructions contenues dans l'e-mail pour valider votre compte.
4. Connectez-vous à votre compte EGO dans EGO Connect™.

### 9.2 Jumelage d'EGO Connect™ avec l'appareil

Voir 10.9.4 Appairage Bluetooth®.

## 10 Paramètres de la machine

### 10.1 Pour accéder au menu principal

1. Appuyez sur le bouton **STOP** pour ouvrir le couvercle de l'écran LCD.
2. Appuyez sur le bouton **MARCHE/ARRÊT** pour allumer la machine.
3. Entrez le code PIN et sélectionnez ✓ pour confirmer et accéder à la page 1 du menu principal ; sélectionnez ► pour passer à la page 2.

### 10.2 Structure du menu principal

Le menu principal contient 8 options :

- PROGRAMMATION
- HAUTEUR DE COUPE
- FONCTIONNEMENT
- PÉRIPHÉRIE
- SÉCURITÉ
- MESSAGE
- AUTRES
- GÉNÉRALITÉS

La machine est paramétrée en usine, mais les réglages peuvent être adaptés à votre zone de travail spécifique.



### Vue d'ensemble de la structure des menus 1

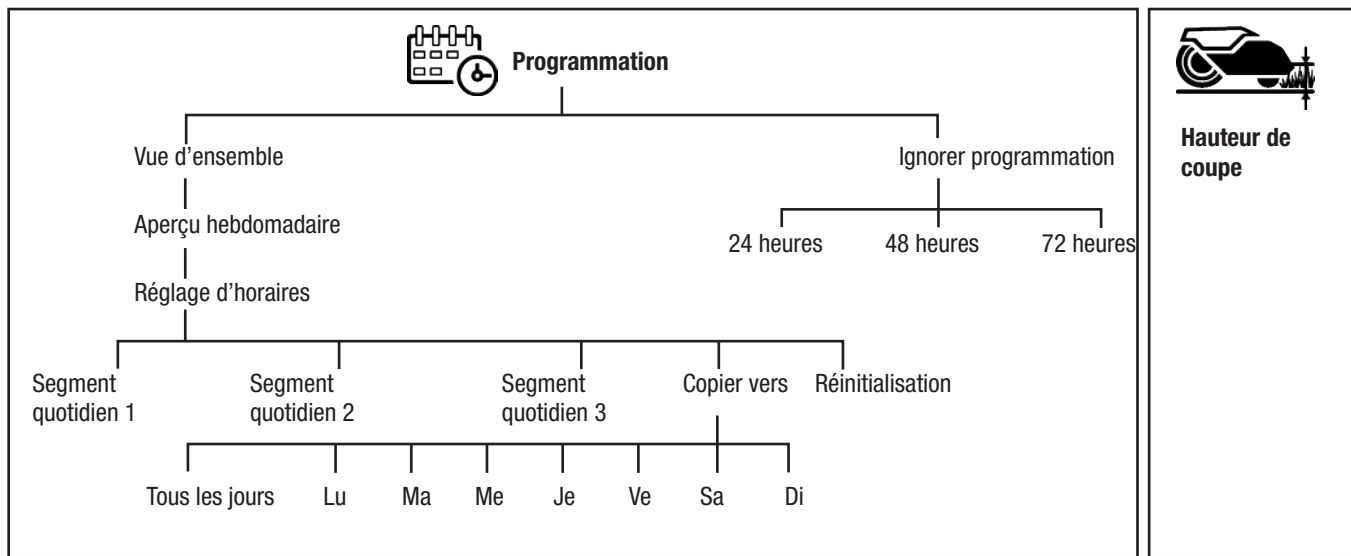

**Hauteur de coupe**

FR

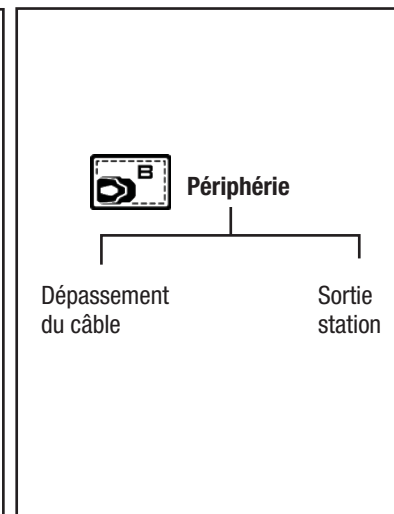
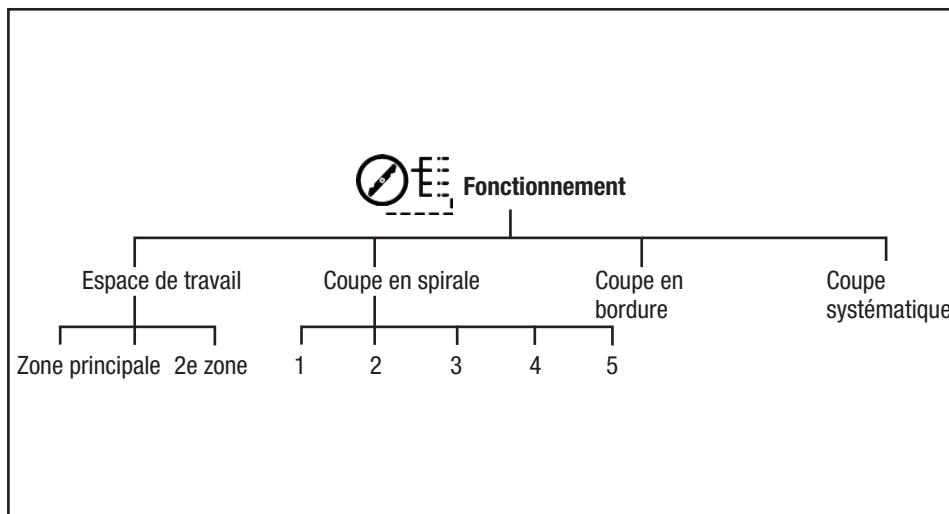

### Vue d'ensemble de la structure des menus 2

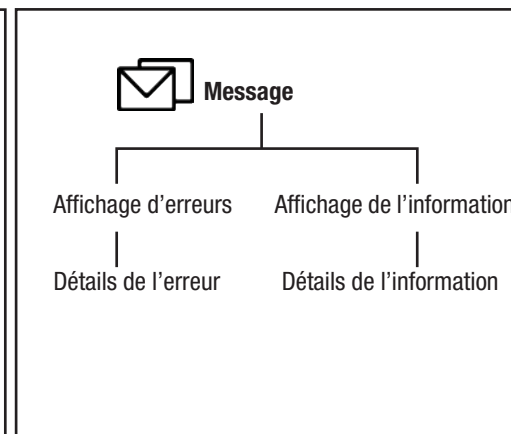
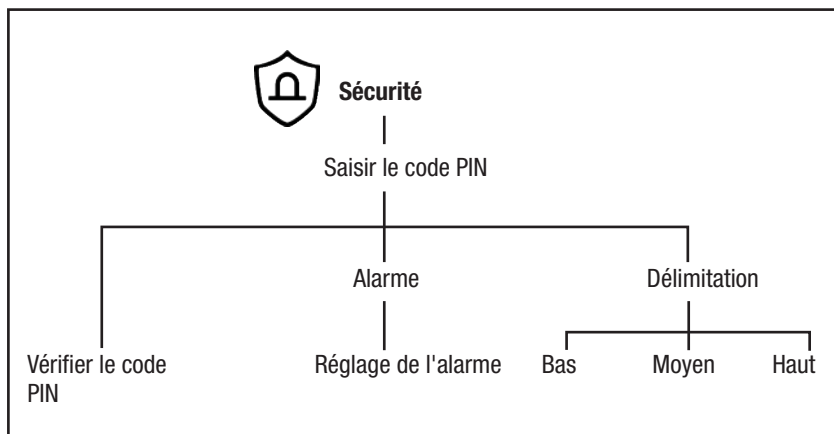

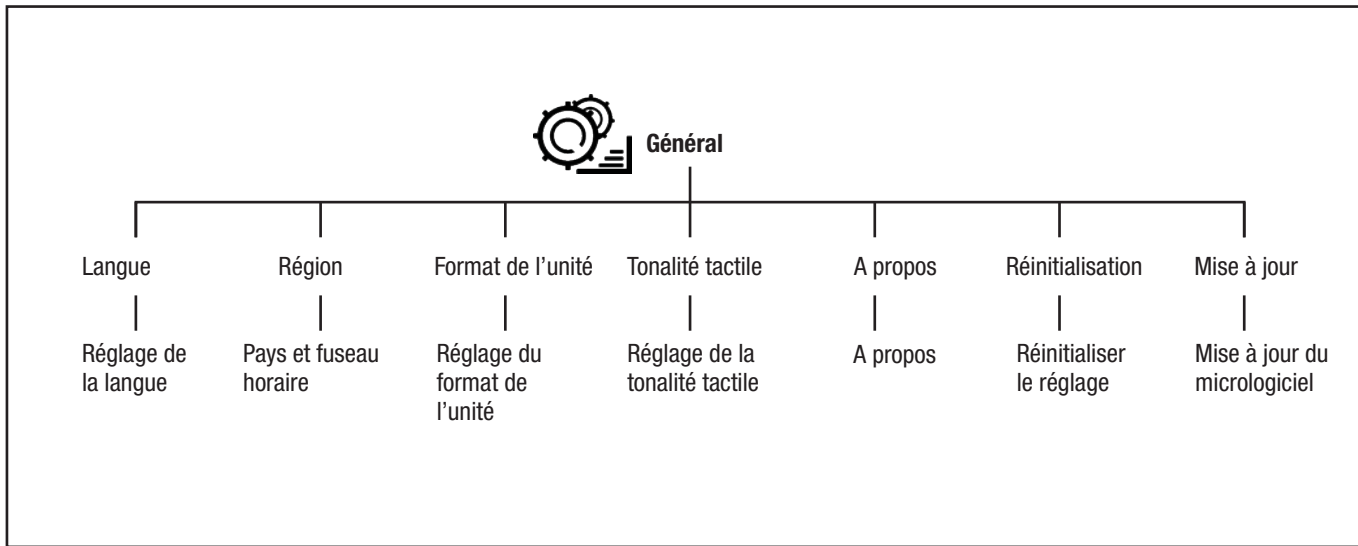
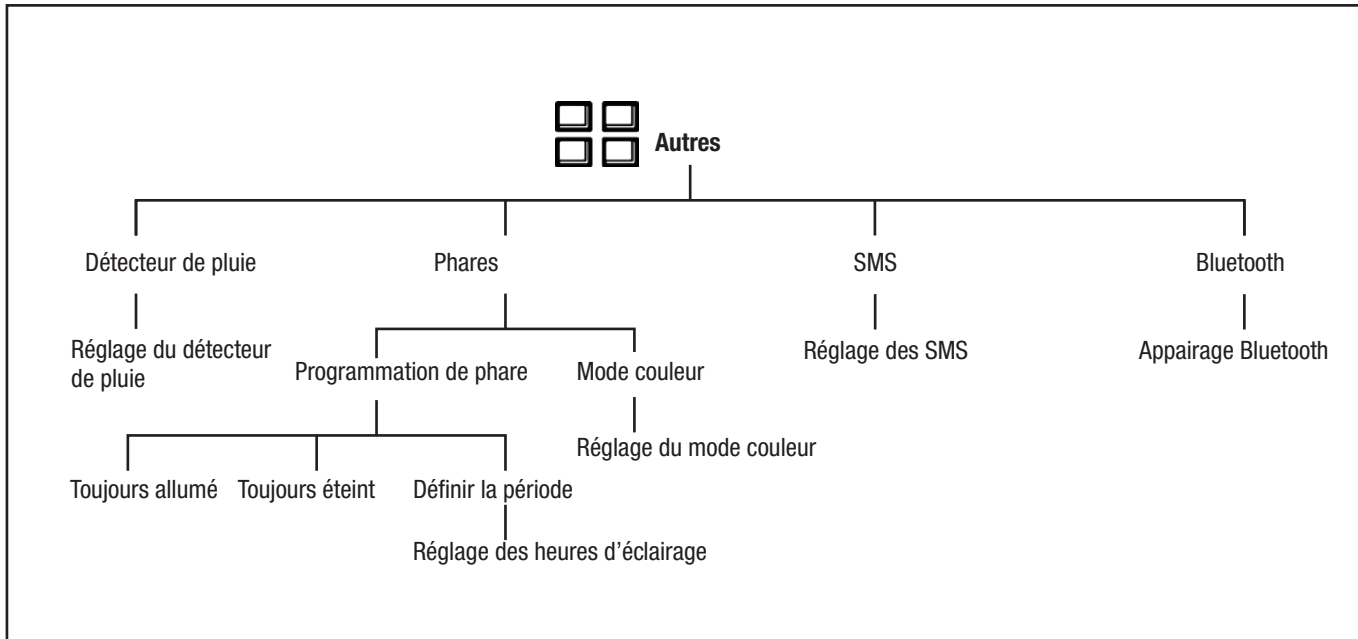

### 10.3 Programmation des horaires

#### 10.3.1 Calculer la programmation des horaires

**REMARQUE :** La capacité de fonctionnement est estimée sur la base d'une surface plane et ouverte. Vous devez augmenter la durée prévue si la surface de travail comporte des pentes ou obstacles nombreux.

**REMARQUE :** Les heures d'utilisation comprennent le temps de tonte, de recherche et de recharge.

1. Calculez la superficie de votre pelouse en m<sup>2</sup>.
2. Divisez la superficie de la pelouse par la capacité de surface de la machine, le résultat est le nombre d'heures pendant lesquelles la machine doit fonctionner chaque jour.

Exemple : Une pelouse de 2000 m<sup>2</sup>, capacité de surface de 167 m<sup>2</sup>/h  
 $2000 \text{ m}^2 / 167 \approx 12 \text{ h}$

Jours/semaine	Heures de fonctionnement/jour	Durée
7	12	07:00 am – 7:00 pm

#### 10.3.2 Programmation des horaires

1. Suivez les étapes 1 à 3 de la section 10.1 Accéder au menu principal.
2. Sélectionnez pour aller dans la PROGRAMMATION.
3. Sélectionnez pour aller dans APERÇU HEBDOMADAIRE.
4. Sélectionnez + pour aller dans RÉGLAGE D'HORAIRE.
5. Sélectionnez les heures de fonctionnement appropriées.
6. Utilisez les touches pour sélectionner le jour et sélectionnez pour aller dans SEGMENT QUOTIDIEN. La machine peut couper l'herbe en 1 à 3 segments par jour.

- Sélectionnez pour aller dans le réglage de la durée et sélectionnez pour confirmer.

### 10.3.3 Copier la programmation des horaires

- Répétez les étapes 1 à 4 de la section 10.3.2 Programmer les horaires.
- Appuyez sur pour copier la programmation des horaires. Vous pouvez copier la programmation des horaires d'un jour à l'autre ou pour toute la semaine.
- Tapez sur pour confirmer.

### 10.3.4 Réinitialiser la programmation des horaires

Vous pouvez supprimer tous les paramètres d'horaires et utiliser les paramètres d'usine. Le réglage d'usine de la programmation des horaires permet à la machine de fonctionner à toutes les heures de chaque jour de la semaine.

- Répétez les étapes 1 à 4 de la section 10.3.2 Programmer les horaires.
- Sélectionnez pour réinitialiser les paramètres d'horaires et revenir au réglage d'usine.

### 10.3.5 Ignorer la programmation

Tous les paramètres d'horaires peuvent être temporairement annulés via la fonction « Ignorer la programmation ». Il est possible d'ignorer la programmation en choisissant entre 24 heures, 48 heures et 72 heures.

- Répétez les étapes 1 à 2 de la section 10.3.2 Programmer les horaires.
- Sélectionnez pour aller dans **IGNORER LA PROGRAMMATION**.
- Sélectionnez les heures souhaitées et sélectionnez pour confirmer.

Annuler la fonction d'ignorer la programmation

- Sélectionnez pour aller dans **IGNORER LA PROGRAMMATION**.
- Appuyez sur les heures sélectionnées et sélectionnez pour confirmer.

### 10.4 Réglage de la hauteur de coupe

La hauteur de coupe peut être réglée de 20 à 90 mm sur 1 à 15 positions.

- Suivez les étapes 1 à 3 de la section 10.1 Accéder au menu principal.
- Sélectionnez pour aller dans **RÉGLAGE DE LA HAUTEUR DE COUPE**.
- Utilisez les touches pour régler la hauteur de coupe et sélectionnez pour confirmer.

## 10.5 Réglage du mode de fonctionnement

### 10.5.1 Sélection de la zone de travail

- Suivez les étapes 1 à 3 de la section 10.1 Accéder au menu principal.
- Sélectionnez pour aller à la page 1 du réglage du mode de coupe (Sélectionnez pour aller à la page 2).
- Sélectionnez sur la page 1 pour sélectionner la zone de travail et sélectionnez pour confirmer.

**Zone principale :** La zone principale est le mode de fonctionnement par défaut, dans lequel la machine tond et se recharge automatiquement. La zone de travail par défaut est la zone principale.

**Zone secondaire :** Utilisez le mode de fonctionnement Zone secondaire pour tondre des zones secondaires. Vous devez déplacer la machine manuellement entre la zone principale et la zone secondaire. La machine tond pendant une durée sélectionnée ou jusqu'à ce que la batterie soit épuisée.

**REMARQUE :** Vous devez placer manuellement la machine dans la station de recharge pour la recharger lorsqu'elle se trouve dans une zone secondaire. La machine reste dans la station de recharge lorsque la batterie est en cours de recharge. Vous devez sélectionner la zone de travail principale pour redémarrer la machine.

### 10.5.2 Mode de coupe en spirale

La machine coupe l'herbe en mode spirale si l'herbe est plus longue dans une zone. La coupe en spirale peut être réglée sur 5 niveaux de 1 à 5. La coupe en spirale se déclenche plus fréquemment selon les niveaux de réglage.

- Suivez les étapes 1 à 3 de la section 10.1 Accéder au menu principal.
- Sélectionnez pour aller à la page 1 du réglage du mode de coupe.
- Sélectionnez pour régler le mode **COUPE EN SPIRALE**.
- Activez le mode de coupe en spirale, utilisez les touches pour régler le niveau de sensibilité.
- Tapez sur pour confirmer.



### 10.5.3 Mode de coupe en bordure

La machine commence à tondre le long du câble périphérique de la pelouse à chaque nouveau cycle lorsqu'elle est en mode de coupe en bordure.

- Suivez les étapes 1 à 3 de la section 10.1 Accéder au menu principal.
- Sélectionnez pour aller à la page 2 du réglage du mode de coupe.
- Sélectionnez pour entrer dans le mode **COUPE EN BORDURE**.
- Activez le mode de coupe et sélectionnez pour confirmer.

## 10.5.4 Mode de coupe systématique





En mode de coupe systématique, la machine tond en lignes parallèles.

1. Suivez les étapes 1 à 3 de la section 10.1 Accéder au menu principal.
2. Sélectionnez  pour aller à la page 2 du réglage du mode de coupe.
3. Sélectionnez  pour aller dans le mode *COUPE SYSTÉMATIQUE*.
4. Activez le mode de coupe et sélectionnez  pour confirmer.

## 10.6 Paramétrage de la périphérie



### 10.6.1 Distance de dépassement du câble

Il s'agit de la distance que l'avant de la machine peut parcourir au-delà du câble périphérique. Le réglage d'usine est de 30 cm. Vous pouvez sélectionner une distance de 20 à 55 cm.

1. Suivez les étapes 1 à 3 de la section 10.1 Accéder au menu principal.
2. Sélectionnez  pour aller dans *PÉRIMÈTRE*.
3. Sélectionnez  pour entrer dans le réglage de la *DISTANCE DE DÉPASSEMENT DU CÂBLE*.
4. Utilisez les touches  pour régler la distance et sélectionnez  pour confirmer.



### 10.6.2 Station de sortie

La machine recule le long du câble jusqu'à la distance définie, puis reprend la tonte. Vous pouvez régler une distance de 20 à 999 cm. Le réglage d'usine est de 20 cm.

1. Suivez les étapes 1 et 2 de la section 10.6.1 Distance de dépassement du câble.
2. Sélectionnez  pour aller dans le réglage *STATION DE RECHARGE DE SORTIE INTELLIGENTE*.
3. Saisissez la distance et tapez sur  pour confirmer.



## 10.7 Paramètres de sécurité

Vous devez saisir le code PIN pour accéder aux paramètres de sécurité.

1. Suivez les étapes 1 à 3 de la section 10.1 Accéder au menu principal.
2. Sélectionnez  pour saisir le code PIN et sélectionnez  pour confirmer. Allez ensuite à la page 1 du paramètre de sécurité, sélectionnez  pour aller à la page 2.

### ■ Code PIN

Vous pouvez modifier le code PIN.

1. Sur la page 1 des paramètres de sécurité, sélectionnez  pour modifier le code PIN. Appuyez ensuite sur  pour confirmer.
2. Saisissez à nouveau le code PIN pour le vérifier, puis sélectionnez  pour confirmer.



### ■ Réglage de l'alarme

Cette fonction signifie qu'une alarme se déclenche lorsque la machine émet des messages d'erreur. Vous pouvez régler la durée de l'alarme entre 1 et 10 minutes. La durée par défaut de l'alarme est de 2 minutes.

Vous pouvez activer ou désactiver le *RÉGLAGE DE L'ALARME*.

Vous pouvez activer ou désactiver l'*Alarme en cas de levage* uniquement si le *RÉGLAGE DE L'ALARME* est activé.



### Activer le réglage de l'alarme

1. Sur la page 1, sélectionnez  pour aller dans *RÉGLAGE DE L'ALARME*.
2. Activez le *RÉGLAGE DE L'ALARME*. Utilisez les touches  pour régler la durée de l'alarme.
3. Activez ou désactivez l'*Alarme en cas de levage*.
4. Tapez sur  pour confirmer.

### ■ Paramétrage de la délimitation

La délimitation est le cercle formé avec la station de recharge comme point central et le rayon entre le point central et la position actuelle.

Vous pouvez définir un niveau de sensibilité faible (500 m), moyen (250 m) ou élevé (100 m). Plus le niveau de sensibilité de la délimitation est élevé, plus l'alarme se déclenche facilement.



1. Sur la page 2, sélectionnez  pour aller dans *PARAMÉTRAGE DE LA DÉLIMITATION*.
2. Activez la délimitation.
3. Réglez le niveau de sensibilité et sélectionnez  pour confirmer.

## 10.8 Messages

Ce menu permet de retrouver les messages d'erreur et d'information précédents.

### 10.8.1 Message d'erreur

Les messages affichés à l'écran correspondent au défaut réel. Les alarmes les plus récentes sont listées en haut de la page. Les messages d'erreur sont accompagnés de conseils et d'astuces pour aider à remédier à l'erreur. Reportez-vous à la *LISTE DES MESSAGES D'ERREUR* de ce mode d'emploi.

1. Suivez les étapes 1 à 3 de la section 10.1 Accéder au menu principal.
2. Sélectionnez  pour aller dans *MESSAGES*.
3. Sélectionnez  pour afficher *MESSAGES PAR DÉFAUT*. Utilisez les touches  pour parcourir les autres messages d'erreur.
4. Appuyez sur le message d'erreur sélectionné pour afficher les détails de l'erreur.

### 10.8.2 Message d'information





Les messages affichés à l'écran qui ne sont pas dus à un défaut réel sont enregistrés à la rubrique Messages d'information. Pour plus d'informations sur les causes possibles de chaque message, reportez-vous à la *LISTE DES MESSAGES D'INFORMATION* de ce mode d'emploi.

1. Suivez les étapes 1 et 2 de la section 10.8.1 Informations sur les défauts pour aller dans menu des messages.
2. Sélectionnez  pour afficher les MESSAGES D'INFORMATION. Utilisez les touches ▲▼ pour parcourir les autres messages d'information.
3. Appuyez sur le message d'information sélectionné pour afficher les détails de l'information.

## 10.9 Autres réglages



### 10.9.1 Réglage du détecteur de pluie

Lorsque de la pluie est détectée, le robot retourne à la station de recharge et redémarre lorsque le détecteur de pluie est sec et que le délai est écoulé. Vous pouvez régler le délai de 0 à 240 minutes. Le délai par défaut est de 180 minutes.



1. Suivez les étapes 1 à 3 de la section 10.1 Accéder au menu principal.
2. Sélectionnez  pour aller à la page 1 des autres réglages, Sélectionnez  pour aller à la page 2.
3. Sélectionnez  pour aller dans RÉGLAGE DU DÉTECTEUR DE PLUIE.
4. Activez le réglage du détecteur de pluie. Réglez le délai et sélectionnez  pour confirmer.

### 10.9.2 Réglage des phares

#### 10.9.2.1 Pour programmer l'allumage des phares



1. Suivez les étapes 1-2 de la section 10.9.1 Réglage du détecteur de pluie pour aller à la page 1 des autres réglages.
2. Sélectionnez  pour aller dans RÉGLAGE DES PHARES.
3. Sélectionnez  pour aller dans PROGRAMMATION DE PHARE. Choisissez entre *Toujours ON*, *Toujours OFF* ou *Définir une période*.
4. Sélectionnez *Définir une période* pour définir une période de temps détaillée, puis sélectionnez  pour confirmer.

#### 10.9.2.2 Réglage du mode couleur

1. Effectuez les étapes 1 et 2 de la section 10.9.2.1 Programmer l'allumage des phares pour aller dans le réglage des phares.
2. Sélectionnez  pour aller dans le REGLAGE DU MODE COULEUR.
3. Sélectionnez et activez *Clignotement en cas d'alerte*, puis sélectionnez *Couleur de lampe*.
4. Tapez sur  pour confirmer.

### 10.9.3 Réglage des SMS

La fonction SMS vous envoie un SMS lorsque la machine sort de la délimitation.

1. Suivez les étapes 1-2 de la section 10.9.1 Réglage du détecteur de pluie pour aller à la page 2 des autres réglages.
2. Sélectionnez  pour aller dans RÉGLAGE DES SMS.
3. Sélectionnez *Utiliser SMS et ADD+* pour définir votre numéro de téléphone avec l'indicatif du pays, par exemple +49 172 12345678, puis sélectionnez  pour confirmer.

### 10.9.4 Appairage Bluetooth®

L'application EGO Connect™ est toujours connectée à votre machine tant que l'appareil mobile est connecté au réseau mobile, que la machine est chargée, que l'écran LCD est allumé et que la machine a été préalablement associée à votre compte.

#### Jumelage d'EGO Connect™ avec l'appareil

1. Suivez les étapes 1-2 de la section 10.9.1 Réglage du détecteur de pluie pour aller à la page 2 des autres réglages.
2. Sélectionnez  pour aller dans APPAIRAGE BLUETOOTH.
3. Suivez les instructions d'EGO Connect™ pour "ajouter un outil".



**REMARQUE :** Le témoin LED de statut de la machine clignote en bleu pendant l'appairage.

Le témoin LED de statut de la machine s'allume en bleu fixe lorsque la machine est connectée à votre appareil mobile via Bluetooth®.



## 10.10 Général

Dans la section GÉNÉRALITÉS, vous pouvez modifier les paramètres généraux de la machine.





### 10.10.1 Réglage de la langue

1. Suivez les étapes 1 à 3 de la section 10.1 Accéder au menu principal.
2. Sélectionnez  pour aller à la page 1 des paramètres généraux.
3. Sélectionnez  pour aller dans le réglage de LANGUE.
4. Utilisez les touches ▲▼ pour sélectionner la langue et appuyez sur  pour confirmer.

### 10.10.2 Réglage du pays et du fuseau horaire



1. Effectuez les étapes 1 et 2 de la section 10.10.1 Définir la langue.
2. Sélectionnez  pour aller dans PAYS ET FUSEAU HORAIRE.
3. Utilisez les touches ▲▼ pour sélectionner PAYS ET FUSEAU HORAIRE et sélectionnez  pour confirmer.

### 10.10.3 Définir le format de l'unité

1. Effectuez les étapes 1 à 3 de la section 10.1 Accéder au menu principal.
2. Sélectionnez  pour aller à la page 1 des paramètres généraux, puis sélectionnez  pour aller à la page 2.
3. Sélectionnez  pour régler le FORMAT DE L'UNITÉ et sélectionnez  pour confirmer.

### 10.10.4 Régler la tonalité tactile



Le robot émet un bip lorsque vous cliquez sur l'écran une fois activée la tonalité tactile.

1. Suivez les étapes 1 et 2 de la section 10.10.3 Définir le format de l'unité pour aller à la page 2 des réglages généraux.
2. Sélectionnez  pour aller dans TONALITÉ TACTILE.
3. Activez la tonalité et sélectionnez  pour confirmer.



## 10.10.5 Menu À PROPOS

Le menu À PROPOS affiche des informations sur la machine.



FR

1. Suivez les étapes 1 à 3 de la section 10.1 Accéder au menu principal.
2. Sélectionnez  pour aller à la page 1 des paramètres généraux, puis appuyez deux fois sur  pour aller à la page 3 des paramètres généraux.
3. Sélectionnez  pour afficher les informations du menu À PROPOS.

## 10.10.6 Réinitialiser les réglages utilisateur

1. Suivez les étapes 1 et 2 de la section 10.10.5 À propos pour aller à la page 3 des paramètres généraux.
2. Sélectionnez  pour aller dans RÉINITIALISER LES RÉGLAGES UTILISATEUR.
3. Tapez sur  pour confirmer.
4. Saisissez le code PIN pour réinitialiser les paramètres.

## 10.10.7 Mise à jour du micrologiciel

1. Suivez les étapes 1 à 3 de la section 10.1 Accéder au menu principal.
2. Sélectionnez  pour aller à la page 1 des paramètres généraux, puis appuyez trois fois sur  pour aller à la page 4 des paramètres généraux.
3. Sélectionnez  pour aller dans MISE À JOUR DU MICROLOGICIEL.
4. Suivez les instructions à l'écran pour mettre à jour la version du micrologiciel.

**REMARQUE :** La mise à jour du micrologiciel peut se faire à partir d'EGO Connect™. Lorsque la mise à jour sera disponible, vous recevrez une invite.

## FONCTIONNEMENT

**⚠ AVERTISSEMENT :** Lisez attentivement les consignes de sécurité avant de mettre la machine en marche.

**⚠ AVERTISSEMENT :** Gardez vos mains et vos pieds à distance des lames en rotation. Ne mettez jamais vos mains ou vos pieds sous la machine ou à proximité lorsque le moteur est en marche.

**⚠ AVERTISSEMENT :** N'utilisez pas la machine lorsque des personnes, en particulier des enfants, ou des animaux, se trouvent dans la zone de travail.

### AVANT DE DÉMARRER LA MACHINE

1. Assurez-vous que la charge de la machine est supérieure à 50 % pour la première fois.
2. La LED de statut de la station de recharge doit afficher une LED VERT fixe ou clignotante pour que l'installation soit correcte.
3. La machine travaillera aux horaires définis, voir 10.3.2 Programmer les horaires (si vous appuyez sur **START** en dehors des horaires de travail programmées, la machine reste

dans la station jusqu'à l'heure suivante). En mode « Ignorer la programmation », la machine se met immédiatement en marche 10.3.5 Ignorer la programmation.

4. Assurez-vous que la machine se trouve dans la zone de travail sélectionnée, voir 10.5 Réglage du mode de fonctionnement.
5. Assurez-vous que la machine se trouve à l'intérieur du câble périphérique.

### POUR DÉMARRER LA MACHINE



1. Appuyez sur le bouton **STOP** pour ouvrir le couvercle de l'écran LCD.
2. Appuyez sur le bouton **MARCHE/ARRÊT** pour allumer l'appareil.
3. Saisissez le code PIN.
4. Appuyez sur **START** et fermez le couvercle.

**REMARQUE :** Appuyez toujours sur le bouton **START** avant de fermer le couvercle pour démarrer la machine.

**REMARQUE :** Avant la première séquence, la machine doit terminer le cycle de cartographie.

### STATIONNEMENT DE LA MACHINE

La machine reste dans la station de recharge pendant le temps de stationnement défini, puis reprend automatiquement son travail habituel selon les horaires.

1. Appuyez sur la touche **PARK** pour passer en mode stationnement.
2. Sélectionnez  pour régler la durée de stationnement.
3. Tapez sur  pour confirmer.

### POUR ARRÊTER LA MACHINE

Appuyez sur **STOP** pour arrêter la machine et le moteur de coupe.

### POUR ÉTEINDRE LA MACHINE

1. Appuyez sur le bouton **STOP** pour ouvrir le couvercle de l'écran LCD.
2. Appuyez sur le bouton **MARCHE/ARRÊT** pendant plus de 2 secondes pour éteindre la machine.

**REMARQUE :** Vous pouvez également appuyer sur le bouton **MARCHE/ARRÊT** pendant plus de 4 secondes pour éteindre la machine de force sans entrer le code PIN.

### RAPPELER LA MACHINE À LA STATION DE RECHARGE

Lorsque vous appuyez sur le bouton **RETOUR À LA BASE** de la station de recharge, le témoin LED de statut de la station de recharge clignote rapidement à 3 reprises et la machine revient à proximité de la station de recharge.

## ENTRETIEN

**⚠ AVERTISSEMENT :** Pour éviter des blessures graves, éteignez toujours la tondeuse et assurez-vous que toutes les pièces mobiles sont complètement à l'arrêt. avant de toute opération de nettoyage, d'entretien ou avant de transporter la tondeuse.

**⚠ AVERTISSEMENT :** La machine ne doit être réparée qu'avec des pièces de rechange identiques. L'utilisation de toute autre pièce peut créer un danger ou détériorer la machine. Pour garantir la sécurité et la fiabilité, toutes les réparations doivent être effectuées par un réparateur qualifié.

**⚠ AVERTISSEMENT :** Portez toujours des gants de protection pour effectuer des manipulations d'entretien sur les lames de la machine.

Pour un meilleur fonctionnement et une plus longue durée de vie, veillez à nettoyer régulièrement la machine et à remplacer les pièces usées.

Lors de la première utilisation de la machine, les lames doivent être inspectées une fois par semaine.

Il est important que les lames puissent tourner facilement. Les bords des lames ne doivent pas être endommagés. La durée de vie des lames varie énormément et dépend, par exemple, des facteurs suivants :

- Temps d'utilisation et taille de la zone de travail.
- Type d'herbe et croissance saisonnière.
- Sol, sable et utilisation d'engrais.
- La présence d'objets tels que des cônes, des fruits, des jouets, des outils, des pierres, des racines et autres.

**REMARQUE :** Travailler avec des lames émoussées donne un résultat moins bon. L'herbe n'est pas coupée proprement et plus d'énergie est nécessaire, ce qui fait que la machine ne permet pas de tondre une si grande surface.

### Nettoyage de la machine

**⚠ ATTENTION :** N'utilisez en aucun cas un nettoyeur haute pression pour nettoyer la machine ou la station de recharge. Ne jamais utiliser de solvants pour le nettoyage.

### Châssis et lames

Inspectez les lames une fois par semaine.

1. Éteignez la machine.
2. Soulevez la machine sur le côté.
3. Nettoyez les lames et le châssis à l'aide d'une brosse à vaisselle. En même temps, vérifiez que les lames sont intactes et qu'elles tournent librement.

### Pour nettoyer les roues

La machine ne fonctionne pas de manière satisfaisante dans les pentes si les roues sont bloquées par de l'herbe.

- Utilisez une brosse à poils souples pour nettoyer les roues

### Pour nettoyer le corps de la machine

- Utilisez un chiffon humide et une solution savonneuse neutre pour nettoyer la partie principale de la machine.

### Pour nettoyer la station de recharge

**⚠ AVERTISSEMENT :** Débranchez le bloc d'alimentation de la prise de courant avant de procéder à l'entretien.

**⚠ ATTENTION :** N'utilisez pas de nettoyeur haute pression ou d'eau courante pour nettoyer la station de recharge.

**REMARQUE :** La machine ne peut pas entrer dans la station de recharge si des objets s'y trouvent. Nettoyez régulièrement la station de recharge.

- Enlevez l'herbe, les brindilles et autres objets de la station de recharge le cas échéant.

### Remplacez les lames

**⚠ AVERTISSEMENT :** Vous devez remplacer les vis en même temps que les lames. Les vis utilisées peuvent s'user rapidement et faire en sorte que les lames se détachent, ce qui peut entraîner de graves blessures.

Remplacez les lames usées ou endommagées afin de garantir la sécurité de fonctionnement. Remplacez régulièrement les lames pour obtenir un résultat de coupe satisfaisant tout en limitant la consommation d'énergie. Les 3 lames et les vis doivent être remplacées en même temps dans l'intérêt d'un système de coupe équilibré.

### Remplacer les lames (Fig. T)

1. Appuyez sur le bouton **STOP**.
2. Éteignez la machine.
3. Retournez la machine. Placez la machine sur une surface molle et propre pour éviter de la rayer.
4. Tournez la plaque de protection de manière à aligner ses trous avec les vis de la lame.
5. Démontez les 3 vis à l'aide d'un tournevis à tête plate ou d'un tournevis Philips (non fourni).
6. Retirez les 3 lames.
7. Fixez les 3 nouvelles lames et les vis.
8. Assurez-vous que les lames peuvent tourner librement.

### Batterie

**⚠ ATTENTION :** Chargez complètement la batterie avant de ranger la machine. Si la batterie n'est pas complètement chargée, elle risque d'être endommagée.

Si la durée de fonctionnement de la machine est plus courte que d'habitude entre les charges, cela signifie que la batterie est à la fin de son cycle de vie. Remplacez la batterie pour prolonger la durée d'utilisation.

**REMARQUE :** La durée de vie de la batterie dépend de la longueur de la saison et du nombre d'heures de fonctionnement de la machine par jour. Une longue saison ou de nombreuses heures de fonctionnement par jour signifient que la batterie a besoin d'être remplacée plus fréquemment. Apportez votre machine au service après-vente de votre centre EGO pour faire remplacer la batterie.

## TRANSPORT ET RANGEMENT

- Chargez complètement la machine.
- Éteignez la machine.
- Nettoyez la machine.
- En hiver, conservez la machine en intérieur dans un endroit sec et à l'abri du gel.
- Gardez la machine avec toutes ses roues sur un sol plat pendant le stockage.
- Si vous gardez la station de recharge en intérieur, débranchez et retirez le bloc d'alimentation et l'ensemble des connecteurs de la station de recharge. Mettez l'extrémité de chaque fil de connexion dans une boîte de protection prévue à cet effet.

### Comment soulever et déplacer la machine (Fig. U)

**⚠ AVERTISSEMENT :** La machine doit être éteinte avant d'être soulevée.

**⚠ ATTENTION :** Ne soulevez pas la machine lorsqu'elle est garée dans la station de recharge. Cela pourrait endommager la station de recharge et/ou la machine. Appuyez sur le bouton **STOP** et retirez la machine de la station de recharge avant de la soulever.

Déplacements dans la zone de travail et en dehors en toute sécurité :

1. Appuyez sur **STOP** pour arrêter la machine.
2. Appuyez sur le bouton **MARCHE/ARRÊT** pendant 2 secondes pour éteindre la machine.
3. Portez la machine par la poignée de transport avec la lame du côté opposé à vous.

## PROTECTION DE L'ENVIRONNEMENT



Ne jetez pas les appareils électriques avec les déchets ménagers non triés, déposez-les dans des centres de collecte spécifiques.

Contactez votre mairie pour en savoir plus sur les systèmes de collecte disponibles.

Si les appareils électriques sont jetés dans des décharges ou des dépôts d'ordures, des substances dangereuses peuvent se répandre dans la nappe phréatique et rentrer dans la chaîne alimentaire, ce qui est néfaste pour votre santé et votre bien-être.



## GUIDE DE DÉPANNAGE

### LISTE DES MESSAGES D'ERREUR

La liste ci-dessous présente un certain nombre de messages d'erreur affichés sur l'écran LCD de la machine et sur votre EGO Connect™. Contactez le centre de service EGO si le même message apparaît souvent.

FR

Écran LCD	Action
Perte du signal de périphérie	1. Vérifiez la LED sur le dessus de la station de recharge.
	2. NO LED : la station de recharge n'est pas sous tension. Vérifiez que la prise est sous tension, que l'adaptateur et le câble sont bien branchés et qu'ils ne sont pas endommagés.
	3. DEL ROUGE : rupture du câble périphérique. Vérifiez les raccordements du câble périphérique à la station de recharge et vérifiez que la boucle du câble périphérique ne présente pas de dommages visibles.
	4. DEL VERTE : statut de la station de recharge OK. Référez-vous au mode d'emploi ou à l'application mobile pour savoir comment générer un nouveau signal de boucle.
Robot hors périphérie	1. Assurez-vous que les raccordements entre le câble périphérique et la station de recharge sont corrects et n'ont pas été intervertis.
	2. Veillez à ce que le câble périphérique ne soit pas situé sur une pente raide.
	3. Ramenez le robot dans la zone de travail.
Robot coincé	Vérifiez que la zone de travail ne présente pas d'obstacles inattendus. CONSEIL : Évitez de mettre dans la zone de travail des obstacles susceptibles de restreindre l'accès du robot.
Erreur de retour	1. Vérifiez la LED sur le dessus de la station de recharge.
	2. NO LED : la station de recharge n'est pas sous tension. Vérifiez que la prise est sous tension, que l'adaptateur et le câble sont branchés et qu'ils ne sont pas endommagés.
	3. DEL ROUGE : rupture du câble périphérique. Vérifiez les raccordements du câble périphérique à la station de recharge et vérifiez que la boucle du câble périphérique ne présente pas de dommages visibles.
	4. DEL VERTE : statut de la station de recharge OK. Ramenez le robot à la station et démarrez-le. Le robot se mettra automatiquement en marche dès que le signal sera régénéré.
	5. Redémarrer le robot et la station de base.
	CONSEIL : Veillez à ce que la station de recharge reste fixée en place conformément à l'installation.
Erreur de stationnement	1. Éliminez tous les obstacles autour de la station de recharge.
	2. Nettoyez le socle de la station et les roues du robot.
	3. Assurez-vous que la station est installée sur une surface plane et qu'elle est bien fixée conformément aux instructions d'installation.
	4. Assurez-vous que le câble périphérique est bien installé conformément aux instructions.
	5. Coupez l'alimentation et redémarrez la station.
Erreur de sortie	1. Éliminez tous les obstacles autour de la station de recharge.
	2. Nettoyez le socle de la station et les roues du robot.
Erreur du moteur d'entraînement gauche	1. Éteignez le robot.
	2. Vérifiez les roues motrices, éliminez les éventuelles sources d'obstruction.
	3. Laissez le robot refroidir puis redémarrer.

Écran LCD	Action
Erreur du moteur d'entraînement droit	1. Éteignez le robot.
	2. Vérifiez les roues motrices, éliminez les éventuelles sources d'obstruction.
	3. Laissez le robot refroidir puis redémarrer.
Erreur du moteur de tonte	1. Éteindre le robot
	2. Vérifiez le disque de coupe, enlevez l'herbe ou tout autre objet qui le bloque.
	3. Laissez le robot refroidir puis redémarrer.
	CONSEIL : Si l'herbe est longue, augmentez la hauteur de coupe puis réduisez-la petit à petit.
Erreur du moteur de réglage de la hauteur	1. Éteignez le robot.
	2. Vérifiez le disque de coupe et le châssis, éliminez tout objet à l'origine d'une obstruction.
	3. Laissez le robot refroidir puis redémarrer.
Système de coupe déséquilibré	1. Éteignez le robot.
	2. Vérifiez que le disque de coupe et les lames ne sont pas endommagés ou obstrués.
	3. Remplacez les lames manquantes ou endommagées conformément aux instructions de l'utilisateur.
Problème de paramétrage de la zone	Vérifiez si le paramétrage de la zone correspond à la situation réelle.
Robot levé	Placez le robot dans la zone de travail.
Robot incliné	Placez le robot dans la zone de travail. Vérifiez que la pente maximale de la zone de travail ne dépasse pas la capacité de la machine, telle qu'indiquée dans les instructions d'installation.
Robot retourné	Placez le robot dans la zone de travail. Vérifiez que la pente maximale de la zone de travail ne dépasse pas la capacité de la machine, telle qu'indiquée dans les instructions d'installation.
Collision du robot	Collision : Vérifiez que la zone de travail ne présente pas d'obstacles inattendus.
Code PIN incorrect (déjà utilisé)	PIN incorrect. Récupérez le mot de passe à l'aide de l'appli ou contactez le revendeur local.
Robot volé	La distance entre le robot et la station est hors limite. Vérifiez s'il a été volé.

### LISTE DES MESSAGES D'INFORMATION

La liste ci-dessous présente un certain nombre de messages d'information affichés sur l'écran LCD de la machine et de votre EGO Connect™.

Écran LCD	Action
Échec de la cartographie	Dans la zone principale, veillez à ce que le robot commence à cartographier à partir de la station. Veillez à ne pas déplacer le robot pendant la cartographie, et à ne pas interférer avec le processus. Ne déplacez pas la station pendant la cartographie. 1. Redémarrez la cartographie via EGO Connect™. 2. Le robot travaillera jusqu'à la semaine suivante et redémarrera automatiquement la cartographie.
Tonte 2ème zone terminée	Zone secondaire terminée. Placez le robot dans la zone suivante ou retournez à la zone principale et reprenez la tonte.
Manque de puissance 2ème zone	Batterie épuisée. Zone secondaire incomplète. Remettez le robot sur la station de recharge.
Échec de la localisation GPS	Erreur GPS. Éteignez le robot et redémarrez-le. Si le problème persiste, veuillez contacter votre magasin local.
Échec du téléchargement	Déplacez le robot vers une zone ouverte, vérifiez que le signal LTE est bon sur l'écran du robot.

Écran LCD	Action
Échec de la vérification	Essayez de télécharger à nouveau. Contactez le magasin d'achat si le problème n'est pas résolu.
Défaut version	Redémarrez le robot. Contactez le magasin d'achat si le problème n'est pas résolu.

## SYMPTÔMES

Si votre machine ne fonctionne pas comme prévu d'après la liste ci-dessus, suivez les symptômes ci-après.

Contactez le service après-vente EGO si l'origine de la panne n'est toujours pas trouvée.

Problème	Cause	Solution
Pas de réponse lorsque je touche l'écran LCD.	1. L'écran LCD est endommagé.	1. Contactez le Service Client EGO.
La machine a des difficultés à stationner.	1. Le câble périphérique n'est pas disposé en une longue ligne droite suffisamment éloignée de la station de recharge.	1. Vérifiez que la station de recharge a bien été installée correctement. Voir <i>4.2 Installation de la station de recharge.</i>
	2. La station de recharge se trouve dans une pente ou sur une surface non plane.	2. Placez la station de recharge sur une surface parfaitement plane. Reportez-vous à la section <i>3.1 Déterminer l'emplacement de la station de recharge.</i>
	3. La station de recharge n'est pas solidement installée.	3. Vérifiez si les 6 vis de fixation de la station sont desserrées.
La machine patine lors du stationnement.	L'herbe mouillée et la boue collée à la roue arrière font glisser la machine.	Nettoyez les roues.
La machine fonctionne au mauvais moment.	1. Les heures de démarrage et d'arrêt de la tonte sont incorrectes.	1. Réinitialisez les réglages de l'heure de début et de l'heure de fin de la tonte. Voir <i>10.3.2 Programmer les horaires.</i>
	2. L'horloge de la machine doit être réglée.	2. Réglez l'horloge. Voir <i>10.10.2 Réglage du pays et du fuseau horaire.</i>
La machine vibre.	1. Des lames endommagées déséquilibrent le système de coupe.	1. Inspectez les lames et les vis et remplacez-les si nécessaire.
	2. Un trop grand nombre de lames dans la même position entraîne un déséquilibre du système de coupe.	2. Vérifiez qu'une seule lame est montée sur chaque vis.
	3. Une lame manquante en position de montage entraîne un déséquilibre du système de coupe.	3. Vérifiez que les 3 lames sont bien installées dans chaque position de montage.
La machine fonctionne, mais les lames ne tournent pas.	1. La machine recherche la station de recharge ou sort de la station de recharge en marche arrière.	1. Pas d'action. Le disque de la lame ne tourne pas lorsque la machine est en train de rechercher la station de recharge.
	2. Le moteur de tonte est endommagé.	2. Contactez le Service Client EGO.
La machine tond pendant des durées plus courtes que d'habitude entre les charges.	1. De l'herbe ou un autre corps étranger coince les lames.	1. Retirez et nettoyez le châssis et les lames.
	2. La batterie est épuisée.	2. Contactez le Service Client EGO.
	3. Lames émoussées. La tonte de l'herbe nécessite plus d'énergie.	3. Remplacez les lames.
Temps de tonte et de chargement réduits.	La batterie est épuisée.	Contactez le Service Client EGO.
La machine se déplace souvent en cercle ou en spirale.	La coupe en spirale fait naturellement partie du modèle de mouvement de la machine.	Réglez l'intensité de la coupe en spirale. Cette fonction peut être désactivée si nécessaire. Voir <i>10.5.2 Mode de coupe en spirale.</i>

Problème	Cause	Solution
La machine retourne à la station de recharge pendant la tonte.	L'interrupteur du détecteur de pluie se déclenche par erreur.	Vérifiez l'interrupteur du détecteur de pluie. Cette fonction peut être désactivée si nécessaire. Voir <i>10.9.1 Réglage du détecteur de pluie.</i>
Résultats de tonte irréguliers	1. La machine fonctionne trop peu d'heures par jour.	1. Augmentez la durée de la tonte. Voir <i>10.3.2 Programmer les horaires.</i>
	2. L'espace de travail est trop grand.	2. Essayez de limiter la zone de travail ou d'allonger l'horaire. Voir <i>10.3.2 Programmer les horaires.</i>
	3. Lames émoussées	3. Remplacez toutes les lames et les vis.
	4. Herbe longue par rapport à la hauteur de coupe réglée.	4. Augmentez la hauteur de coupe, puis abaissez-la successivement.
	5. Accumulation d'herbe sur les lames ou autour de l'arbre moteur.	5. Vérifiez que les lames tournent librement et facilement. Si ce n'est pas le cas, dévissez les lames et enlevez l'herbe et les corps étrangers.

### TÉMOIN LED DE STATUT SUR LA STATION DE RECHARGE

La LED de statut de la station de recharge doit afficher une LED VERT fixe ou clignotante pour que l'installation soit correcte. Si ce n'est pas le cas, suivez les instructions ci-dessous :

Témoin LED de statut	Signification	Action
VERT fixe	Bon signal. La machine ne se recharge pas.	Pas d'action.
VERT clignotant	Bon signal. La machine est en cours de chargement.	Pas d'action.
ROUGE fixe	La machine ne se recharge pas. Le câble périphérique n'est pas connecté à la station de recharge.	Vérifiez que le câble périphérique est correctement installé dans la station de recharge. Voir <i>4.1 Installation du câble périphérique.</i>
	La machine ne se recharge pas. Dommages au niveau du câble périphérique.	Déterminez où se situe le dommage. Remplacez la section endommagée par un nouveau câble périphérique.
Clignote en ROUGE	La machine est en cours de chargement. Le câble périphérique n'est pas connecté à la station de recharge.	Vérifiez que le câble périphérique est correctement installé dans la station de recharge. Voir <i>4.1 Installation du câble périphérique.</i>
	La machine est en cours de chargement. Dommages au niveau du câble périphérique.	Déterminez où se situe le dommage. Remplacez la section endommagée par un nouveau câble périphérique.
Pas de LED	La station de recharge n'est pas sous tension.	Vérifiez que la prise est sous tension, que l'adaptateur et le câble sont bien branchés et qu'ils ne sont pas endommagés.
JAUNE fixe	La station de recharge est mise à jour via la machine et le Bluetooth® n'a pas été connecté.	Aucune action n'est requise.
Clignote en JAUNE	La station de recharge est mise à jour via la machine et le Bluetooth® a été connecté.	Aucune action n'est requise.

## TÉMOIN LED DE STATUT SUR LA MACHINE

Le témoin LED de statut situé à l'avant de la machine indique le statut actuel :

Indicateur	Signification	Action
Couleur de la LED fixe	Le robot fonctionne correctement.	Aucune action n'est requise. La couleur de la LED dépend du réglage dans <i>10.9.2.2 Réglage du mode couleur</i> .
BLEU clignotant	Le Bluetooth® est en cours d'appairage.	Aucune action n'est requise.
BLEU fixe	L'appairage Bluetooth® est réussi.	Aucune action n'est requise.
Clignote en ROUGE	Le robot a détecté une erreur.	Vérifiez l'écran LCD/l'application EGO Connect™ pour voir s'il y a des notifications d'erreurs. Effacez l'erreur en appuyant sur <b>STOP</b> , puis activez la machine en appuyant sur <b>START</b> .
Clignote en JAUNE	Le bouton <b>STOP</b> a été actionné.	Appuyez sur <b>START</b> et fermez le couvercle.

FR

## GARANTIE

### POLITIQUE DE GARANTIE EGO

Rendez-vous sur le site web [egopowerplus.eu](http://egopowerplus.eu) pour consulter l'intégralité des conditions de la politique de garantie EGO.

**NOTA:** En el manual del usuario se utiliza el siguiente formato para facilitar el uso:

- El texto escrito en *cursiva* es texto que se muestra en la pantalla LCD o es una referencia a otra sección del manual del usuario.
- El texto escrito en **negrita** corresponde a los botones del producto.

ES

## INTRODUCCIÓN

### Descripción del producto (fig. B)

**NOTA:** EGO actualiza periódicamente la apariencia y el funcionamiento de los productos, póngase en contacto con su distribuidor EGO para obtener la asistencia más reciente.

El robot cortacésped tiene una batería incorporada y corta la hierba automáticamente. No es necesario recoger la hierba. La máquina alterna continuamente entre el corte y la carga durante los tiempos de funcionamiento programados. El patrón de movimiento es aleatorio. El cable delimitador controla el movimiento del producto dentro del área de trabajo. Los sensores del producto detectan cuándo se acerca al cable delimitador. La parte delantera del producto siempre sobrepasa el cable delimitador una distancia determinada antes de que el producto dé la vuelta. Cuando el producto choca con un obstáculo o se acerca al cable delimitador, el producto selecciona una nueva dirección.

Todos los ajustes de funcionamiento se pueden controlar desde la pantalla LCD o desde EGO Connect™.

**Técnica de corte:** el producto no produce emisiones, es fácil de usar y ahorra energía. La técnica de corte frecuente mejora la calidad del césped y reduce la necesidad de fertilizantes.

**Encuentra la estación de carga:** El producto funciona hasta que la carga de la batería es baja o el programa de corte se ha completado, entonces la máquina volverá automáticamente a la estación de carga.

### EGO Connect™

EGO Connect™ es una aplicación móvil que permite controlar a distancia todo el proceso de corte. Consulte *9 EGO Connect™*.

### Pantalla LCD

La pantalla LCD del producto muestra toda la información y los ajustes del producto.

Para acceder a la pantalla, pulse el botón **STOP**.

### Botones en el producto

**Botón START:** Para iniciar el funcionamiento del producto.

**Botón POWER:** Para encender y apagar el producto.

**Botón PARK:** Para enviar el producto a la estación de carga. Utilice la pantalla LCD para ajustar la duración del estacionamiento.

## ¡LEA TODAS LAS INSTRUCCIONES!

**⚠ ADVERTENCIA:** Para garantizar la seguridad y fiabilidad de la herramienta, las reparaciones y sustituciones debe realizarlas únicamente un técnico cualificado.

**⚠ ADVERTENCIA:** Asegúrese de haber leído y entendido perfectamente todas las instrucciones que aparecen en este manual del usuario, incluidos todos los símbolos de aviso sobre seguridad, como «**PELIGRO**», «**ADVERTENCIA**» y «**PRECAUCIÓN**» antes de utilizar esta máquina. Si no se observan todas las instrucciones que se indican a continuación existe riesgo de incendio, electrocución y lesiones graves.

## SÍMBOLOS DE SEGURIDAD

	Aviso de seguridad
	Lea y comprenda el manual del usuario
	Active el dispositivo de desactivación antes del mantenimiento. Mantenga las manos y los pies alejados de las cuchillas.
	No toque la cuchilla giratoria.
	Tenga cuidado con los objetos que salen despedidos: mantenga alejadas a otras personas.
	No se suba al producto. Mantenga las manos y los pies alejados de las cuchillas.
	Este producto está en conformidad con las directivas aplicables de la CE.
	Este producto está en conformidad con la legislación aplicable del Reino Unido.
	Los productos eléctricos no deben eliminarse con la basura doméstica. Llévelos a un centro de reciclaje autorizado.
	Bluetooth®
	Corriente continua (CC)
	Protección de la carcasa perteneciente a la Clase II
	Diseñado para ser alimentado desde una fuente de alimentación separada de muy baja tensión (SELV)
	Anchura de corte
	SMPS (fuente de alimentación conmutada)
	SMPS con transformador de aislamiento de seguridad a prueba de cortocircuitos (inherente o no-inherente)
	Utilice este aparato únicamente en interiores
	Corriente alterna
	Minutos

IPX5	Grado de protección contra la penetración
V	Tensión
W	Vatios
Ah	Amperios-hora
kg	Kilogramo
m	Metros
cm	Centímetro
mm	Milímetro
°C	Celsius

**NOTA:** La marca y los logotipos de Bluetooth® son marcas comerciales registradas propiedad de Bluetooth SIG, inc. y cualquier uso de tales marcas por parte de EGO está bajo licencia.

## ESPECIFICACIONES

		<b>RM4000E</b>
Entrada/salida de alimentación		100-240 V~/24 V CC
Potencia de alimentación		147 W
Longitud del cable de baja tensión		10 m
Batería		Iones de litio 24 V / 10,0 Ah
Consumo medio de energía		23.2 kwh/mes@4000sm
Consumo de potencia durante el corte		36W ± 20%
Tiempo medio de carga		110 min
Tiempo medio de corte		240 min
Pendiente máxima del cable delimitador		20 % (11,3°)
Pendiente máxima de la zona de trabajo		50 % (26,6°)
Anchura mínima de paso		60 cm
Longitud máxima del cable delimitador		1000 m
Distancia máxima al cable delimitador		40 m
Capacidad de trabajo		4000 m <sup>2</sup> (±20 %)
Sistema de corte		3 cuchillas giratorias
Número de modelo del kit de cuchillas y tornillos		AB1009R
Anchura de corte		24 cm
Rango de ajuste de la altura de corte		20-90 mm
Incremento de ajuste de la altura de corte		5 mm/15 posiciones
Clasificación IP	Robot cortacésped	IPX5
	Estación de carga	IPX4
	Alimentación eléctrica	IP56 (solo para el cuerpo principal)

Temperatura de funcionamiento y de carga recomendada	De -15 °C a 55 °C
Temperatura de almacenamiento recomendada	De -40 °C a 70 °C
Peso del cortacésped (sin estación de carga)	15,1 kg

**ES**

## CONTENIDO DE LA CAJA (FIG. A)

### DESCRIPCIÓN

1. Cuerpo
2. Placa de contacto
3. Indicadores LED de estado
4. Cubierta
5. Pantalla LCD
6. Botón **PARK**
7. Botón **STOP**
8. Botón **START**
9. Botón **POWER**
10. Rueda delantera
11. Rueda trasera
12. Cuchilla
13. Cubrecárter
14. Puerto de diagnóstico (solo servicio posventa)
15. Asa de transporte
16. Botón **HOME**
17. Indicador del estado de carga
18. Botón de liberación de la tapa
19. Puerto de alimentación
20. Terminal del cable delimitador
21. Placa de contacto
22. Base de la estación de carga
23. Fuente de alimentación
24. Tornillos (6)
25. Cuchilla y tornillo (3)
26. Cable de baja tensión
27. Medidor
- 28\*. Estaca
- 29\*. Acoplador
- 30\*. Conector
- 31\*. Cable de bucle para bucle delimitador

\*Los kits de instalación y accesorios se VENDEN POR SEPARADO.

## INSTALACIÓN

**⚠ ADVERTENCIA:** Lea y comprenda las instrucciones de seguridad antes de instalar el producto.

**⚠ PRECAUCIÓN:** Utilice piezas de repuesto y materiales de instalación originales.

ES

- Examine minuciosamente el producto para asegurarse de que no haya sufrido roturas o daños durante su transporte.
- Si alguna pieza está dañada o falta, póngase en contacto con el Centro de Servicio EGO.

### 1. Principales componentes necesarios para la instalación

- Un robot cortacésped que corta el césped automáticamente.
- Una estación de carga, que tiene 2 funciones:
  - Enviar señales de control a lo largo del cable delimitador para que el producto pueda seguir el cable hasta zonas remotas específicas del jardín y pueda encontrar el camino de vuelta a la estación de carga.
  - Cargar el producto.
- Una fuente de alimentación, que se conecta a la estación de carga y a una toma de corriente de 100-240 V.
- Cable de bucle, que se coloca alrededor de la zona de trabajo y alrededor de los objetos y plantas con los que no debe chocar el producto. El cable de bucle se utiliza como cable delimitador.

### 2. Preparativos

**⚠ PRECAUCIÓN:** Una superficie de césped irregular o zonas con agua estancada pueden dañar el producto.

**NOTA:** Lea el capítulo Instalación antes de comenzar la instalación. La forma en que se realiza la instalación influye en el rendimiento del producto. Por lo tanto, es importante planificar cuidadosamente la instalación.

- Haga un plano de la zona de trabajo e incluya todos los obstáculos.
- Marque en el plano dónde colocar la estación de carga y el cable delimitador.
- Rellene los agujeros en el césped.
- Corte la hierba antes de instalar el producto. Asegúrese de que la hierba tenga una altura máxima de 10 cm.

### 3. Antes de instalar el cable delimitador

Puede elegir instalar el cable delimitador con estacas o enterrarlo. Ambos enfoques pueden combinarse en la misma zona de trabajo.

**⚠ PRECAUCIÓN:** Si utiliza un escarificador o rastrillo en la zona de trabajo, entierre el cable delimitador para evitar daños.

#### 3.1 Examinar dónde colocar la estación de recarga

C-1	Parte delantera de la estación de carga
C-2	Parte trasera de la estación de carga
C-3	La do izquierdo de la estación de carga
C-4	Lado derecho de la estación de carga

- Mantenga al menos 1,5 m de espacio libre delante de la estación de carga, 40 cm de espacio libre detrás de la estación de carga. Mantenga al menos 35 cm de espacio libre desde el límite. Mantenga al menos 1,5 m de espacio libre en la zona de trabajo de la estación de carga (fig. C).

**NOTA:** El lado DERECHO de la estación de carga (C-4), como se muestra en la fig. C, debe colocarse dentro de la zona de corte.

- Coloque la estación de carga cerca de una toma de corriente.
- Coloque la estación de carga sobre una superficie nivelada (fig. D).
- La base de la estación de carga no debe estar doblada (fig. D).
- Si la zona de trabajo tiene dos partes separadas por una pendiente pronunciada, recomendamos colocar la estación de carga en la parte inferior.
- Coloque la estación de carga en una zona protegida del sol.

#### 3.2 Examinar dónde colocar la fuente de alimentación

**⚠ ADVERTENCIA:** No corte ni prolongue el cable de baja tensión. Existe riesgo de descarga eléctrica.

**⚠ ADVERTENCIA:** El cable de alimentación y el alargador deben estar fuera de la zona de trabajo para evitar daños en los cables.

**AVISO:** Utilice solo un cable de baja tensión; el uso de más cables afectará a la eficacia de carga del producto.

**⚠ PRECAUCIÓN:** Asegúrese de que las cuchillas del producto no cortan el cable de baja tensión.

**⚠ PRECAUCIÓN:** No enrolle el cable de baja tensión (fig. E) ni lo coloque debajo de la base de la estación de carga. La bobina causa interferencias con la señal de la estación de carga.

- Coloque la fuente de alimentación en un lugar con techo y protegido del sol y la lluvia.
- Coloque la fuente de alimentación en una zona con buena circulación de aire.
- Utilice un dispositivo de corriente residual (RCD) con una corriente de disparo de 30 mA como máximo cuando conecte la fuente de alimentación a la toma de corriente.

#### 3.3 Examinar dónde colocar el cable delimitador

**⚠ PRECAUCIÓN:** Si la zona de trabajo es adyacente a masas de agua, taludes, precipicios o una vía pública, el cable delimitador debe colocarse dentro de una barrera física. La barrera debe tener una altura mínima de 15 cm y debe mantenerse una distancia de 35 cm entre los cables delimitadores.

**⚠ PRECAUCIÓN:** No deje que el producto funcione sobre grava.

**⚠ PRECAUCIÓN:** No haga curvas cerradas cuando instale el cable delimitador.

**⚠ PRECAUCIÓN:** Para un funcionamiento cuidadoso, aisle todos los obstáculos como árboles, raíces y piedras.

El cable delimitador debe colocarse en forma de bucle alrededor de la zona de trabajo. Los sensores del producto detectan cuando el robot se acerca al cable delimitador, y el robot selecciona otra dirección.

Todas las partes de la zona de trabajo deben estar a una distancia máxima de 40 m del cable delimitador.



- Asegúrese de que todos los ángulos formados por el cable delimitador sean de 90° o mayores.
- Coloque el cable delimitador alrededor de toda la zona de trabajo. Mantener despejado a lo largo del cable delimitador. Adapte la distancia entre el cable delimitador y los obstáculos (fig. F).
- Coloque el cable delimitador a 35 cm (caso 1) de un obstáculo de más de 5 cm de altura (fig. G1).
- Coloque el cable delimitador a 30 cm (caso 2) de un obstáculo de 1-5 cm de altura (fig. G2).
- Coloque el cable delimitador a 10 cm (caso 3) de un obstáculo de menos de 1 cm de altura (fig. G3).
- Si tiene un camino de adoquines que está al mismo nivel que el césped, coloque el cable delimitador debajo del adoquín.

**NOTA:** Si el adoquín tiene una anchura mínima de 30 cm, utilice el ajuste de fábrica de la función Pasar el cable para cortar toda la hierba adyacente al adoquín. Consulte 10.6.1 Pasar el cable.

- Coloque el cable delimitador alrededor de los postes de la puerta o de la valla para asegurarse de que se consiguen las distancias adecuadas, cuando el cable delimitador gire sobre sí mismo a través de un pasaje estrecho de <100 cm alrededor de un obstáculo estrecho (<30 cm), utilice una sección recta de 100 cm a través del pasaje como se muestra en la fig. H.

H-1	Poste de puerta/valla
-----	-----------------------

### 3.3.1 Pasajes (fig. H)

H-2	Pasaje
-----	--------

Un pasaje es una sección que tiene cables delimitadores a cada lado y que conecta 2 partes del área de trabajo. La distancia entre los cables delimitadores de cada lado en el pasaje debe ser de 60 cm como mínimo.

### 3.3.2 Colocar el cable delimitador en una pendiente

El producto puede funcionar en pendientes del 50 %. Las pendientes demasiado pronunciadas deben aislarse con el cable delimitador. El gradiente (%) se calcula como altura por m.

Ejemplo: 10 cm / 100 cm = 10 % (fig. K).

- Para pendientes superiores al 50 % dentro de la zona de trabajo, aisle la pendiente con cable delimitador.
- Para pendientes superiores al 20 % a lo largo del borde exterior del césped, coloque el cable delimitador a 35 cm del borde (fig. L).
- Para pendientes adyacentes a una vía pública, coloque una barrera de 15 cm de altura como mínimo a lo largo del borde exterior de la pendiente. Puede utilizar un muro o una valla como barrera.

### 3.3.3 Hacer una isla (fig. M)

Si hace una isla, junte el cable delimitador que va y viene de la isla.

**⚠ PRECAUCIÓN:** No ponga un tramo de cable delimitador cruzado con el otro. Los tramos de cable delimitador deben estar paralelos, no cruzados.

**⚠ PRECAUCIÓN:** Aíse o elimine los obstáculos de menos de 5 cm de altura. Aíse o elimine los obstáculos que presenten una ligera inclinación, por ejemplo, piedras, árboles o raíces. Esto evitará que se dañen las cuchillas del producto.

Utilice una isla para aislar zonas del área de trabajo con el cable delimitador. Recomendamos aislar todos los objetos de fijación de la zona de trabajo.

Algunos obstáculos son resistentes a una colisión, por ejemplo, los árboles o arbustos de más de 5 cm de altura. El producto colisionará con el obstáculo y, a continuación, seleccionará una nueva dirección.

- Coloque el cable delimitador hacia el obstáculo y alrededor del mismo para formar una isla.
- Coloque muy juntos los 2 tramos de cable delimitador que van hacia la isla y vuelven. Esto hará que el producto cruce el cable.
- Coloque los 2 tramos de cable delimitador en la misma estaca. Consulte 5 Colocar el cable con estacas.

### 3.3.4 Crear un área secundaria (fig. N)

Haga un área secundaria (B) si el área de trabajo tiene 2 áreas que no están conectadas con un pasaje. El área de trabajo con la estación de carga es el área principal (A).

**NOTA:** El producto debe desplazarse manualmente entre el área principal y la secundaria.

Coloque el cable delimitador alrededor del área secundaria (B) para formar una isla. Consulte 3.3.3 Hacer una isla. Pero cree la isla fuera del área de trabajo principal.

**NOTA:** El cable delimitador debe colocarse como 1 bucle alrededor de toda el área de trabajo (A + B).

**NOTA:** Cuando el producto corta hierba en el área secundaria, debe seleccionarse el modo de área secundaria. Consulte 10.5.1 Seleccionar el área de trabajo.

## 4. Instalación del producto

### 4.1 Instalar el cable delimitador

**⚠ PRECAUCIÓN:** No ponga cable sobrante en una bobina. La bobina causa interferencias con el producto.

1. Lea y comprenda las instrucciones relativas a la estación de carga. Consulte 3.1 Examinar dónde colocar la estación de carga.
2. Coloque la estación de carga en la zona seleccionada.
3. Coloque el cable delimitador alrededor de toda la zona de trabajo. Inicie y finalice la instalación detrás de la estación de carga. Introduzca el cable frontal en la ranura guía de la parte inferior de la base de la estación. Pase ambos extremos del cable delimitador por la abertura de la parte posterior de la estación de carga.
4. Abra el conector y coloque el cable delimitador en el conector (fig. P1).
5. Cierre el conector con unos alicates (fig. P2).
6. Abra la cubierta de la estación de carga pulsando el botón de desbloqueo (fig. P3).

7. Introduzca el conector frontal en la clavija metálica de la estación de carga con la marca «F». Introduzca el conector trasero en la clavija metálica de la estación de carga con la marca «B» (fig. P4).

**NOTA:** Quite el cable sobrante con unos alicates.

## ES 4.2 Instalar la estación de carga

**⚠ PRECAUCIÓN:** No coloque los pies sobre la base de la estación de carga.

**⚠ ADVERTENCIA:** Asegúrese de que los enchufes del cable de baja tensión y de la fuente de alimentación estén limpios y secos antes de conectarlos.

Cuando conecte la fuente de alimentación, utilice únicamente una toma de corriente que esté conectada a un dispositivo de corriente residual (RCD).

1. Conecte el cable de baja tensión a la estación de carga (fig. Q1).
2. Conecte la fuente de alimentación al cable de baja tensión.
3. Coloque la fuente de alimentación a una altura mínima de 30 cm (fig. Q2).
4. Conecte el cable de alimentación a una toma de corriente de 100-240 V.

**NOTA:** Cuando la estación de carga está conectada, es posible cargar el producto. Coloque el producto en la estación de carga mientras se tiende el cable delimitador. Encienda el producto. No continúe con ninguna configuración del producto antes de haber finalizado la instalación.

5. Coloque el cable de baja tensión en el suelo con estacas o entiérralo. Consulte *5 Colocar el cable con estacas* o *6 Enterrar el cable delimitador*.
6. Fije la estación de carga al suelo con los 6 tornillos incluidos.

## 5. Colocar el cable con estacas

**⚠ PRECAUCIÓN:** Asegúrese de que las estacas sujetan el cable delimitador contra el suelo.

Cortar la hierba alrededor del límite antes de instalar el cable delimitador facilitará este proceso.

**⚠ PRECAUCIÓN:** Cortar la hierba demasiado baja justo después de la instalación puede dañar el aislamiento del cable. Los daños en el aislamiento pueden no causar trastornos hasta varias semanas o meses después.

1. Coloque el cable delimitador en el suelo.
2. Coloque las estacas a una distancia máxima de 1 m unas de otras.

**NOTA:** Utilice estacas adicionales en los cambios de pendiente para garantizar que el cable permanezca plano contra el suelo (fig. R).

3. Fije las estacas al suelo con un martillo o una maza de plástico.

**NOTA:** El cable está cubierto de hierba y no se ve al cabo de unas semanas.

## 6. Enterrar el cable delimitador

- Corte un surco en el suelo con un cortador de bordes o una pala recta, o utilice una máquina especializada en el tendido de cables.
- Coloque el cable delimitador de 1 a 20 cm en el suelo.

Su distribuidor EGO puede ayudarle con la instalación del cable delimitador.

## 7. Alargar el cable delimitador (fig. S)

**NOTA:** Alargue el cable delimitador si es demasiado corto para el área de trabajo. Utilice cables y acopladores EGO originales.

1. Desconecte la estación de carga de la toma de corriente.
2. Corte el cable delimitador con un par de alicates donde sea necesario para instalar la extensión.
3. Añada cable donde sea necesario para instalar la extensión.
4. Coloque el cable delimitador en su posición.
5. Ponga los extremos de los cables en un acoplador.

**NOTA:** Asegúrese de que puede ver los extremos del cable delimitador a través de la zona transparente del acoplador.

6. Empuje hacia abajo la tapa del acoplador con unos alicates ajustables para fijar los cables en el acoplador.
7. Coloque el cable delimitador en posición con estacas. El acoplador puede enterrarse para evitar que entre en contacto con el robot durante el corte.
8. Conecte la estación de carga a la toma de corriente.

## 8. Tras la instalación del producto

### 8.1 Realizar una comprobación visual de la estación de carga

Asegúrese de que el indicador LED de estado de la estación de carga se ilumina en VERDE fijo.

Si el indicador LED de estado no se ilumina en verde fijo, compruebe la instalación. Consulte *4.2 Instalar la estación de carga y LED INDICADOR DEL ESTADO DE LA ESTACIÓN DE CARGA* en este manual.

### 8.2. Cargar el producto

Cuando el producto es nuevo o ha estado almacenado durante mucho tiempo, la batería puede estar vacía y es necesario cargarla antes de ponerlo en marcha.

**⚠ ADVERTENCIA:** Cargue el producto únicamente con una estación de carga y una fuente de alimentación adecuadas. El uso incorrecto puede provocar descargas eléctricas, sobrecalentamiento o fugas de líquido corrosivo de la batería. En caso de fuga del electrolito, lavar con agua y buscar ayuda médica si entra en contacto con los ojos, etc.

1. Coloque el producto en la estación de carga.
2. Deslice el producto hacia dentro lo máximo posible para garantizar un contacto adecuado entre el producto y la estación de carga.
3. El parpadeo en VERDE de la estación de carga indica que la carga está en curso.

### 8.3 Definir los ajustes básicos

Antes de que el producto empiece a funcionar por primera vez, debe ponerlo en marcha y definir los ajustes.

1. Pulse el botón **STOP** para abrir la tapa de la pantalla LCD.
2. Pulse el botón **POWER** para encender el producto.
3. Siga las instrucciones en pantalla para definir los ajustes: idioma, declaraciones de seguridad y legales, país y zona horaria, formato de unidad, ajuste del PIN y ajuste de la altura de corte.

**NOTA:** No es posible utilizar 0000 como código PIN.

4. Una vez finalizada la puesta en marcha, aparecerá el menú principal.

### 9. EGO Connect™

El producto es compatible con EGO Connect™. Todos los ajustes y el programa de corte se pueden configurar de forma remota mediante EGO Connect™.

**NOTA:** Asegúrese de que el Bluetooth® está activado en los dispositivos móviles cuando utilice la función de mando a distancia.

El RM4000E tiene conectividad celular de largo alcance y conectividad Bluetooth® de corto alcance.

#### 9.1 Instalar EGO Connect™

1. Descargue EGO Connect™ en su dispositivo móvil o escanee el siguiente código QR.



2. Cree una nueva cuenta en EGO Connect™. Si ya tiene una cuenta, vaya al paso 4.
3. Se enviará un correo electrónico a la dirección de correo electrónico registrada. Siga las instrucciones del correo electrónico para validar su cuenta.
4. Inicie sesión en su cuenta EGO en EGO Connect™.

#### 9.2 Emparejar EGO Connect™ y el producto

Consulte 10.9.4 Emparejamiento Bluetooth®.

## 10. Configuración del producto

### 10.1 Acceder al menú principal

1. Pulse el botón **STOP** para abrir la tapa de la pantalla LCD.
2. Pulse el botón **POWER** para encender el producto.
3. Introduzca el código PIN y pulse ✓ para confirmar. Entre en la 1.ª página del menú principal y pulse ► para entrar en la 2.ª página.

ES

### 10.2 Estructura del menú principal

El menú principal contiene 8 opciones:

- *PROGRAMA*
- *ALTURA DE CORTE*
- *FUNCIONAMIENTO*
- *LÍMITE*
- *SEGURIDAD*
- *MENSAJE*
- *OTROS*
- *GENERAL*

El producto tiene ajustes de fábrica, pero los ajustes pueden adaptarse a su área de trabajo específica.

## Esquema de la estructura de menús 1

ES

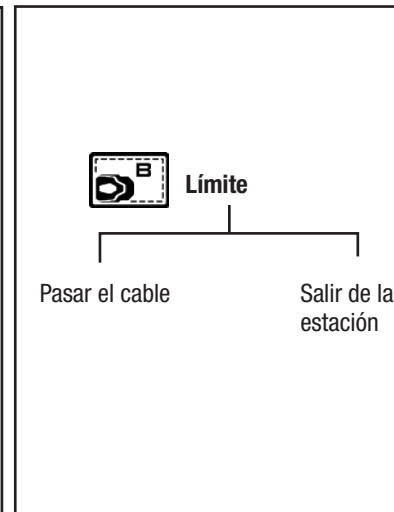
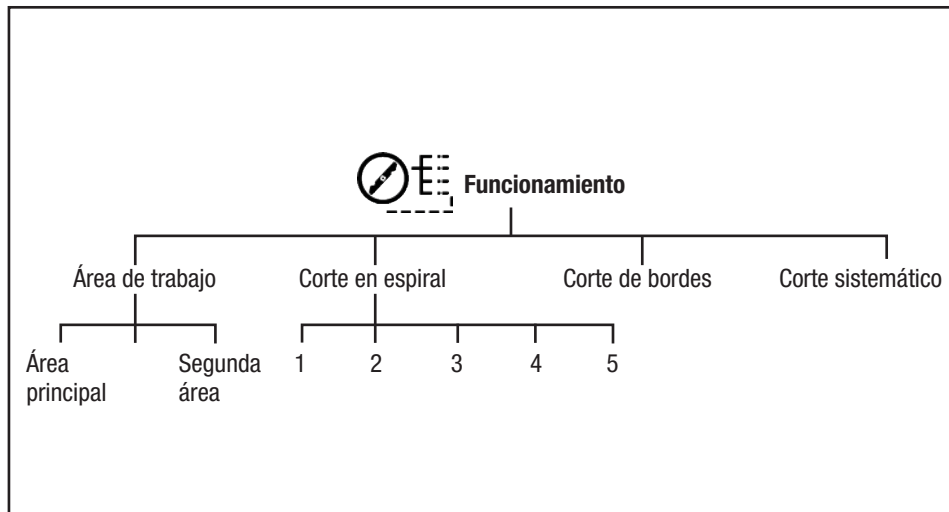
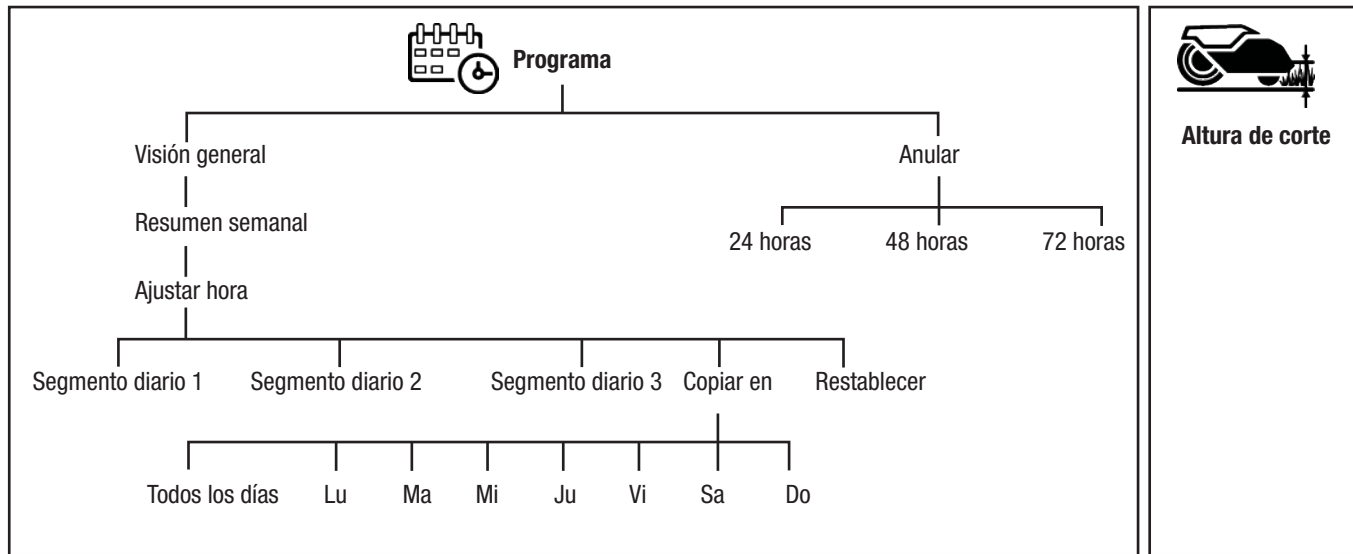

## Resumen de la estructura de menús 2

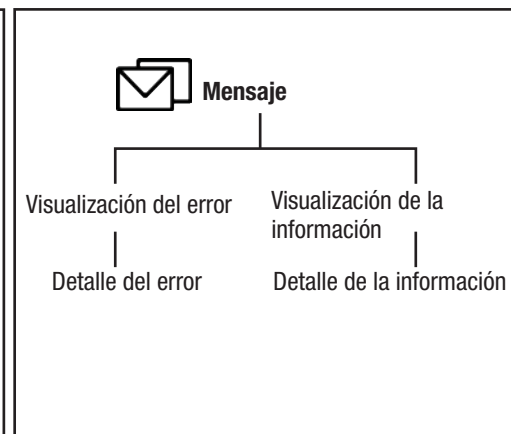
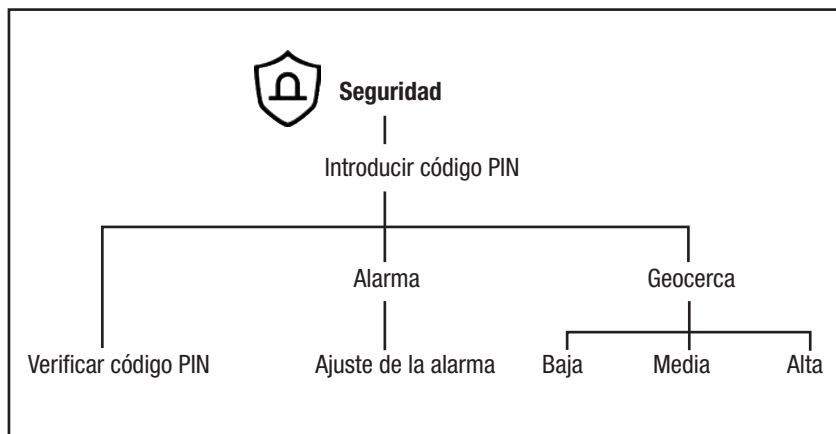

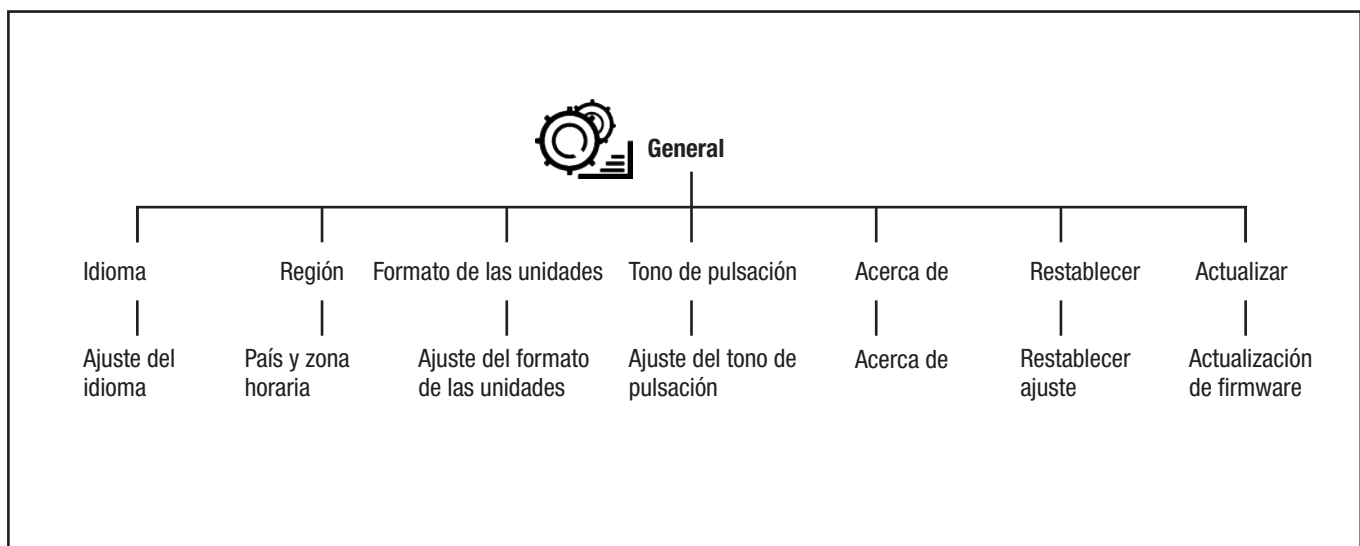
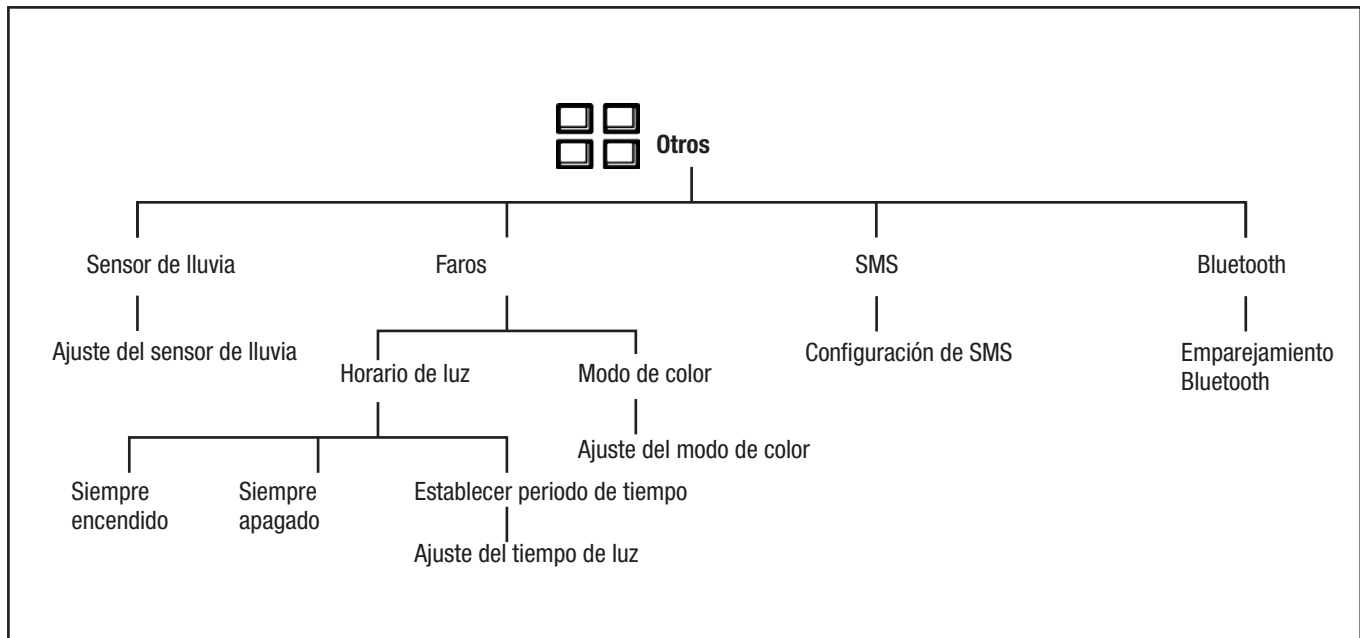

### 10.3 Configuración del programa

#### 10.3.1 Para calcular la configuración del programa

**NOTA:** La capacidad operativa se estima sobre la base de una superficie plana y abierta. Debe aumentar el tiempo programado si el área de trabajo tiene muchas pendientes u obstáculos.

**NOTA:** Las horas de funcionamiento incluyen el tiempo de corte, búsqueda y carga.

1. Calcule la superficie de su césped en m<sup>2</sup>.
2. Divida el área de césped por la capacidad de superficie del producto, el resultado son las horas que el producto debe funcionar cada día.

Ejemplo: Un césped de 2000 m<sup>2</sup>, capacidad de superficie de 167 m<sup>2</sup>/h  
 $2000 \text{ m}^2 / 167 \approx 12 \text{ h}$



Días/semana	Horas de funcionamiento/día	Periodo de tiempo
7	12	07:00 am – 7:00 pm

#### 10.3.2 Configurar el programa

1. Realice los pasos 1-3 del apartado 10.1 Acceder al menú principal.
2. Pulse para acceder a la configuración del PROGRAMA
3. Pulse para acceder a RESUMEN SEMANAL.
4. Pulse + para acceder a AJUSTAR LA HORA.
5. Seleccione las horas de funcionamiento adecuadas.
6. Pulse ◀ o ▶ para seleccionar el día, y pulse ✓ para acceder a SEGMENTO DIARIO. El producto puede cortar la hierba de 1 a 3 segmentos cada día.

7. Pulse  para acceder al ajuste del periodo de tiempo y pulse  para confirmar.

### 10.3.3 Copiar la configuración del programa

1. Repita los pasos 1-4 del apartado 10.3.2 Configurar el programa.
2. Pulse  para copiar el programa. Puede copiar la configuración del programa día a día o para toda la semana.
3. Pulse  para confirmar.



### 10.3.4 Restablecer la configuración del programa

Puede eliminar toda la configuración del programa y utilizar la configuración de fábrica. La configuración de fábrica del programa permite que el producto funcione todas las horas de cada día de la semana.



1. Repita los pasos 1-4 del apartado 10.3.2 Configurar el programa.
2. Pulse  para restablecer la configuración del programa y volver a la configuración de fábrica.

### 10.3.5 Anular el programa

Cualquier configuración del programa puede anularse temporalmente seleccionando la anulación del programa. Es posible anular el programa seleccionando entre 24 horas, 48 horas y 72 horas.





1. Repita los pasos 1-2 del apartado 10.3.2 Configurar el programa.
2. Pulse  para acceder a ANULAR PROGRAMA.
3. Pulse las horas deseadas y pulse  para confirmar.

Para cancelar la anulación del programa

1. Pulse  para acceder a ANULAR PROGRAMA.
2. Pulse las horas seleccionadas y pulse  para confirmar.





### 10.4 Ajuste de la altura de corte

La altura de corte puede ser variada de 20 a 90 mm de 1 a 15 posiciones.

1. Realice los pasos 1-3 del apartado 10.1 Acceder al menú principal.
2. Pulse  para acceder a AJUSTE DE LA ALTURA DE CORTE.
3. Pulse  o  para ajustar la altura de corte y pulse  para confirmar.

### 10.5 Ajuste del modo de funcionamiento

#### 10.5.1 Seleccionar el área de trabajo

1. Realice los pasos 1-3 del apartado 10.1 Acceder al menú principal.
2. Pulse  para acceder a la 1.ª página del ajuste del modo de corte (pulse  para acceder a la 2.ª página).
3. Pulse  en la 1.ª página para seleccionar el área de trabajo y pulse  para confirmar.





**Área principal:** El área principal es el modo de funcionamiento estándar en el que el producto corta y carga automáticamente. El área de trabajo predeterminada es el área principal.

**Área secundaria:** Utilice el modo de funcionamiento Área secundaria para cortar áreas secundarias. Debe desplazar el producto manualmente entre el área principal y el área secundaria. El producto corta durante un periodo de tiempo seleccionado o hasta que se agota la batería.

**NOTA:** Debe colocar el producto manualmente en la estación de carga para cargarlo cuando se encuentre en una zona secundaria. El producto permanecerá en la estación de carga cuando la batería esté cargada. Debe seleccionar el área de trabajo principal para reiniciar el producto.



#### 10.5.2 Modo de corte en espiral

El producto corta la hierba en modo espiral si la hierba es más larga en una zona. El corte en espiral puede ajustarse en 5 niveles de 1 a 5. El corte en espiral se activará con más frecuencia en los niveles de ajuste.

1. Realice los pasos 1-3 del apartado 10.1 Acceder al menú principal.
2. Pulse  para acceder a la 1.ª página del ajuste del modo de corte.
3. Pulse  para ajustar el modo de CORTE ESPIRAL.
4. Active el modo de corte en espiral, y pulse  o  para seleccionar el nivel de sensibilidad.
5. Pulse  para confirmar.



#### 10.5.3 Modo de corte de bordes

El producto empezará a cortar a lo largo del cable delimitador del césped en cada nuevo ciclo cuando esté en el modo de corte de bordes.

1. Realice los pasos 1-3 del apartado 10.1 Acceder al menú principal.
2. Pulse  para acceder a la 2.ª página del ajuste del modo de corte.
3. Pulse  para acceder al modo de CORTE DE BORDES.
4. Active el modo de corte y pulse  para confirmar.

#### 10.5.4 Modo de corte sistemático

En el modo de corte sistemático, el producto cortará en patrones paralelos.

1. Realice los pasos 1-3 del apartado 10.1 Acceder al menú principal.
2. Pulse  para acceder a la 2.ª página del ajuste del modo de corte.
3. Pulse  para acceder al modo de CORTE SISTEMÁTICO.
4. Active el modo de corte y pulse  para confirmar.

### 10.6 Configuración de los límites

#### 10.6.1 Pasar el cable

Es la distancia que la parte delantera del producto puede recorrer más allá del cable delimitador. El ajuste de fábrica es de 30 cm. Puedes seleccionar una distancia de 20-55 cm.

1. Realice los pasos 1-3 del apartado *10.1 Acceder al menú principal*.
2. Pulse para acceder a la configuración del *LÍMITE*.
3. Pulse para acceder a la configuración *PASAR EL CABLE*.
4. Pulse o para seleccionar la distancia y pulse para confirmar.

### 10.6.2 Salir de la estación

El producto retrocederá a lo largo del cable hasta la distancia establecida y después partirá para cortar. Puede ajustar una distancia de 20-999 cm. El ajuste de fábrica es de 20 cm.

1. Realice los pasos 1-2 del apartado *10.6.1 Pasar el cable*.
2. Pulse para acceder a la configuración *SALIDA INTELIGENTE DE LA ESTACIÓN DE CARGA*.
3. Introduzca la distancia y pulse para confirmar.

### 10.7 Configuración de seguridad

Debe introducir el código PIN para acceder a la configuración de seguridad.

1. Realice los pasos 1-3 del apartado *10.1 Acceder al menú principal*.
2. Pulse para introducir el código PIN y pulse para confirmar. A continuación, acceda a la 1.ª página de la configuración de seguridad, y pulse para acceder a la 2.ª xpágina.

#### ■ Código PIN

Puede cambiar el código PIN.

1. En la 1.ª página de la configuración de seguridad, pulse para cambiar el código PIN. A continuación, pulse para confirmar.
2. Introduzca el código PIN de nuevo para verificar, y pulse para confirmar.

#### ■ Ajuste de la alarma

Esta función significa que sonará una alarma si el producto presenta algún mensaje de error. Puede ajustar la duración de la alarma de 1 a 10 minutos. La duración predeterminada de la alarma es de 2 minutos.

Puede activar o desactivar el *AJUSTE DE ALARMA*.

Puede activar o desactivar la *Alarma cuando se eleva* solo si el *AJUSTE DE LA ALARMA* está activado.

### Activar el ajuste de la alarma

1. En la 1.ª página pulse para acceder al *AJUSTE DE ALARMA*.
2. Active el *AJUSTE DE LA ALARMA*. Pulse o para seleccionar la duración de la alarma.
3. Active o desactive la *Alarma cuando se eleva*.
4. Pulse para confirmar.

#### ■ Ajuste de geocercas

La geocerca es el círculo formado con la estación de carga como punto central y el radio desde el punto central hasta la posición actual.

Puede ajustar el nivel de sensibilidad a bajo (500 m), medio (250 m) y alto (100 m). Cuanto mayor sea el nivel de sensibilidad de la geocerca, más fácil será que se active la alarma.

1. En la 2.ª página pulse para acceder al *AJUSTE DE GEOCERCAS*.
2. Active el ajuste de geocercas.
3. Pulse el nivel de sensibilidad y pulse para confirmar.

ES

### 10.8 Mensajes

En este menú se pueden encontrar los mensajes de error e información anteriores.

#### 10.8.1 Mensaje de error

Los mensajes que aparecen en la pantalla corresponden al error real. Las alarmas más recientes aparecen en la parte superior. Junto a los mensajes de error hay consejos y sugerencias para ayudar a subsanar el error. Consulte la *LISTA DE MENSAJES DE ERROR* en este manual.

1. Realice los pasos 1-3 del apartado *10.1 Acceder al menú principal*.
2. Pulse para acceder a *MENSAJES*.
3. Pulse para visualizar *MENSAJES DE ERROR*. Pulse o para explorar los demás mensajes de error.
4. Pulse el mensaje de error seleccionado para ver los detalles del error.

#### 10.8.2 Mensaje de información

Los mensajes que aparecen en la pantalla y que no están causados por un error real se guardan en el apartado Mensajes de información. Para más información sobre la posible causa de cada mensaje, consulte la *LISTA DE MENSAJES DE INFORMACIÓN* de este manual.

1. Realice los pasos 1-2 del apartado *10.8.1 Mensaje de error para entrar en el menú de mensajes*.
2. Pulse para visualizar *MENSAJES DE INFORMACIÓN*. Pulse o para explorar los demás mensajes de información.
3. Pulse sobre el mensaje de información seleccionado para mostrar la información detallada.

### 10.9 Otros ajustes



#### 10.9.1 Ajuste del sensor de lluvia

Cuando se detecta lluvia, el robot vuelve a la estación de carga y se reinicia hasta que el sensor de lluvia está seco y termina el tiempo de retardo. Puede ajustar el tiempo de retardo de 0 a 240 minutos. El tiempo de retardo predeterminado es de 180 minutos.



1. Realice los pasos 1-3 del apartado *10.1 Acceder al menú principal*.
2. Pulse para acceder a la 1.ª página de otros ajustes, pulse para acceder a la 2.ª página.
3. Pulse para acceder al *AJUSTE DEL SENSOR DE LLUVIA*.
4. Active el ajuste del sensor de lluvia. Ajuste el tiempo de retardo y pulse para confirmar.

## 10.9.2 Ajuste del faro

### 10.9.2.1 Programar el horario del faro



1. Realice los pasos 1-2 del apartado *10.9.1 Ajuste del sensor de lluvia* para entrar en la 1.ª página de otros ajustes.
2. Pulse  para acceder al **AJUSTE DEL FARO**.
3. Pulse  para acceder al **HORARIO DE LUZ**. Seleccione entre *Siempre encendido*, *siempre apagado* o *Establecer periodo de tiempo*.
4. Si selecciona *Establecer periodo de tiempo*, puede establecer un periodo de tiempo detallado y pulsar  para confirmar.

### 10.9.2.2 Configurar el modo de color

1. Realice los pasos 1-2 del apartado *10.9.2.1 Programar el horario del faro* para acceder al ajuste del faro.
2. Pulse  para acceder al **AJUSTE DEL MODO DE COLOR**.
3. Pulse y active *Parpadea cuando se produce alerta de fallo*, y seleccione *Color de luz*.
4. Pulse  para confirmar.

## 10.9.3 Configuración de SMS

La función SMS le envía un SMS cuando el producto se lleva fuera de la geocerca.

1. Realice los pasos 1-2 del apartado *10.9.1 Ajuste del sensor de lluvia* para acceder a la 2.ª página de otros ajustes.
2. Pulse  para acceder a la **CONFIGURACIÓN DE SMS**.
3. Pulse **Utilizar SMS y ADD+** para establecer su número de teléfono con el código de país, por ejemplo +49 172 12345678, y pulse  para confirmar.

## 10.9.4 Emparejamiento Bluetooth®

La aplicación EGO Connect™ siempre está conectada al producto mientras el dispositivo móvil tenga conexión con la red móvil, el producto esté cargado y la pantalla LCD esté encendida, y el producto haya sido emparejado previamente con su cuenta.

### Emparejar EGO Connect™ y el producto

1. Realice los pasos 1-2 del apartado *10.9.1 Ajuste del sensor de lluvia* para acceder a la 2.ª página de otros ajustes.
2. Pulse  para acceder al **EMPAREJAMIENTO BLUETOOTH**.
3. Siga las instrucciones de EGO Connect™ para «añadir herramienta».





**AVISO:** El indicador LED de estado del producto parpadeará en azul durante el emparejamiento.

El indicador LED de estado del producto se iluminará en azul fijo cuando el producto esté conectado a su dispositivo móvil a través de Bluetooth®.





## 10.10 General

En **GENERAL** puede cambiar los ajustes generales del producto.





## 10.10.1 Configurar el idioma

1. Realice los pasos 1-3 del apartado *10.1 Acceder al menú principal*.
2. Pulse  para acceder a la 1.ª página de la configuración general.
3. Pulse  para acceder a la configuración del **IDIOMA**.
4. Pulse  o  para seleccionar el idioma y pulse  para confirmar.

## 10.10.2 Configurar el país y la zona horaria



1. Realice los pasos 1-2 del apartado *10.10.1 Configurar el idioma*.
2. Pulse  para acceder a la configuración del **PAÍS Y LA ZONA HORARIA**.
3. Pulse  o  para seleccionar **PAÍS Y ZONA HORARIA** y pulse  para confirmar.

## 10.10.3 Ajustar el formato de las unidades

1. Realice los pasos 1-3 del apartado *10.1 Acceder al menú principal*.
2. Pulse  para acceder a la 1.ª página de la configuración general y, a continuación, pulse  para acceder a la 2.ª página.
3. Pulse  para establecer el **FORMATO DE LAS UNIDADES** y pulse  para confirmar.



## 10.10.4 Configurar el tono de pulsación

El robot emitirá un pitido al pulsar en la pantalla después de activar el tono de pulsación.



1. Realice los pasos 1-2 del apartado *10.10.3 Ajustar el formato de las unidades* para entrar en la 2.ª página de la configuración general.
2. Pulse  para acceder a la configuración del **TONO DE PULSACIÓN**.
3. Active el tono de pulsación y pulse  para confirmar.

## 10.10.5 El menú Acerca de

El menú **ACERCA DE** muestra información sobre el producto.

1. Realice los pasos 1-3 del apartado *10.1 Acceder al menú principal*.
2. Pulse  para acceder a la 1.ª página de la configuración general y, a continuación, pulse  dos veces para acceder a la 3.ª página de la configuración general.
3. Pulse  para ver la información del menú **ACERCA DE**.

## 10.10.6 Restablecer la configuración del usuario

1. Realice los pasos 1-2 del apartado *10.10.5 El menú Acerca de* para acceder a la 3.ª página de la configuración general.
2. Pulse  para acceder a **RESTABLECER LA CONFIGURACIÓN DEL USUARIO**.
3. Pulse  para confirmar.
4. Introduzca el código PIN para restablecer la configuración.



### 10.10.7 Actualizar el firmware

1. Realice los pasos 1-3 del apartado *10.1 Acceder al menú principal*.
2. Pulse para acceder a la 1.ª página de la configuración general y, a continuación, pulse tres veces para acceder a la 4.ª página de la configuración general.
3. Pulse para acceder a **ACTUALIZAR EL FIRMWARE**.
4. Siga las instrucciones en pantalla para actualizar la versión del firmware.

**NOTA:** El firmware se puede actualizar desde EGO Connect™. Se le avisará cuando la actualización esté disponible.

## FUNCIONAMIENTO

**⚠ ADVERTENCIA:** Lea atentamente las instrucciones de seguridad antes de poner en marcha el producto.

**⚠ ADVERTENCIA:** Mantenga las manos y los pies alejados de las cuchillas giratorias. Nunca ponga las manos o los pies cerca o debajo del producto cuando el motor esté en marcha.

**⚠ ADVERTENCIA:** No utilice el producto cuando haya personas, especialmente niños, o animales en el área de trabajo.

### ANTES DE PONER EN MARCHA EL PRODUCTO

1. Asegúrese de que la carga del producto es superior al 50 % cuando lo use por primera vez.
2. El indicador LED de estado de la estación de carga debe estar encendido en VERDE fijo o intermitente para que la instalación sea correcta.
3. El producto funciona dentro del horario programado; consulte el apartado *10.3.2 Configurar el programa* (si se pulsa el botón **START** fuera de los horarios de trabajo programados, la máquina permanecerá en la estación hasta la siguiente operación programada). El producto funciona inmediatamente si se configura anular programa; consulte el apartado *10.3.5 Anular el programa*.
4. Asegúrese de que el producto se encuentra en el área de trabajo seleccionada, consulte *10.5 Ajuste del modo de funcionamiento*.
5. Asegúrese de que el producto está dentro del cable delimitador.

### PARA INICIAR EL PRODUCTO

1. Pulse el botón **STOP** para abrir la tapa de la pantalla LCD.
2. Pulse el botón **POWER** para encender el producto.
3. Introduzca el código PIN.
4. Pulse el botón **START** y cierre la tapa.

**NOTA:** Pulse siempre el botón **START** antes de cerrar la tapa para poner en marcha el producto.

**NOTA:** Antes del primer uso, la máquina debe completar el ciclo de mapeo.

### ESTACIONAR EL PRODUCTO

El producto permanece en la estación de carga durante el tiempo de estacionamiento establecido y, a continuación, vuelve automáticamente al funcionamiento habitual según el programa.

1. Pulse el botón **PARK** para entrar en el modo de estacionamiento.
2. Pulse para fijar el tiempo de estacionamiento.
3. Pulse para confirmar.

### PARAR EL PRODUCTO

Pulse el botón **STOP** para que el producto y el motor de corte se detengan.

### APAGAR EL PRODUCTO

1. Pulse el botón **STOP** para abrir la tapa de la pantalla LCD.
2. Pulse el botón **POWER** durante más de 2 segundos para apagar el producto.

**NOTA:** También puede pulsar el botón **POWER** durante más de 4 segundos para apagar el producto de forma forzada si no introduce el código PIN.

### PARA HACER QUE EL PRODUCTO REGRESE A LA ESTACIÓN DE CARGA

Al pulsar el botón **HOME** de la estación de carga, el indicador LED de estado de la estación de carga parpadeará rápidamente 3 veces y el producto volverá a acercarse a la estación de carga.

## MANTENIMIENTO

**⚠ ADVERTENCIA:** Para evitar lesiones personales graves, apague siempre el cortacésped y asegúrese de que todas las piezas móviles se han detenido por completo antes de limpiarlo, realizar cualquier tarea de mantenimiento o transportar el cortacésped.

**⚠ ADVERTENCIA:** cuando repare el producto, utilice únicamente piezas DE recambio idénticas a las originales. La utilización de otras piezas podría suponer un peligro o causar daños en el producto. Para garantizar la seguridad y fiabilidad de la herramienta, las reparaciones debe realizarlas únicamente un técnico cualificado.

**⚠ ADVERTENCIA:** Utilice siempre guantes de protección cuando realice cualquier operación de mantenimiento en las cuchillas del producto.

Para obtener un mejor funcionamiento y una vida útil más larga, asegúrese de limpiar el producto con regularidad y sustituir las piezas desgastadas.

Cuando se utiliza el producto por primera vez, las cuchillas deben inspeccionarse una vez a la semana.

Es importante que las cuchillas giren con facilidad. Los bordes de las cuchillas no deben estar dañados. La vida útil de las cuchillas varía enormemente y depende, por ejemplo:

- del tiempo de funcionamiento y el tamaño del área de trabajo.
- del tipo de hierba y el crecimiento estacional.
- del suelo, la arena y el uso de fertilizantes.
- de la presencia de objetos como conos, objetos lanzados por el viento, juguetes, herramientas, piedras, raíces y similares.

**NOTA:** Si se utilizan cuchillas romas se obtiene un peor resultado de corte. La hierba no se corta limpiamente y se necesita más energía, por lo que el producto no corta una superficie tan grande.

## Limpiar el producto

**⚠ PRECAUCIÓN:** No utilice nunca un limpiador de alta presión para limpiar el producto o la estación de carga. No utilice nunca disolventes para la limpieza.

ES

## Chasis y cuchillas

Inspeccione las cuchillas una vez a la semana.

1. Apague el producto.
2. Levante el producto y colóquelo de lado.
3. Limpie las cuchillas y el chasis con un cepillo de vajilla. Al mismo tiempo, compruebe que las cuchillas estén intactas y giren libremente.

## Limpiar las ruedas

El producto no funciona satisfactoriamente en pendientes si las ruedas están bloqueadas con hierba.

- Utilice un cepillo suave para limpiar las ruedas

## Limpiar la carcasa del producto

- Utilice un paño húmedo y una solución jabonosa suave para limpiar la carcasa del producto.

## Limpiar la estación de carga

**⚠ ADVERTENCIA:** Desconecte la fuente de alimentación de la toma de corriente antes de realizar el mantenimiento.

**⚠ PRECAUCIÓN:** No utilice una limpiador de alta presión ni agua corriente para limpiar la estación de carga.

**NOTA:** El producto no puede entrar en la estación de carga si hay objetos en ella. Limpie la estación de carga con regularidad.

- Retire la hierba, las ramitas y otros objetos de la estación de carga.

## Sustituir las cuchillas

**⚠ ADVERTENCIA:** Debe sustituir los tornillos cuando cambie las cuchillas. Los tornillos usados pueden desgastarse rápidamente y hacer que las cuchillas se suelten, lo que puede causar lesiones graves.

Sustituya las cuchillas desgastadas o dañadas para lograr un funcionamiento seguro. Sustituya las cuchillas con regularidad para obtener un resultado de corte satisfactorio y un bajo consumo de energía. Las 3 cuchillas y los tornillos deben sustituirse al mismo tiempo para obtener un sistema de corte equilibrado.

## Sustituir las cuchillas (fig. T)

1. Pulse el botón **STOP**.
2. Apague el producto.
3. Dé la vuelta al producto. Coloque el producto sobre una superficie suave y limpia para evitar que se raye.
4. Gire el cubrecárter para que sus orificios se alineen con los tornillos de la cuchilla.
5. Quite los 3 tornillos con un destornillador plano o Philips no incluido.
6. Quite las 3 cuchillas.
7. Coloque 3 cuchillas y tornillos nuevos.
8. Asegúrese de que las cuchillas puedan girar libremente.

## Batería

**⚠ PRECAUCIÓN:** Cargue la batería completamente antes de guardar el producto. Si la batería no está completamente cargada, puede dañarse.

Si el tiempo de funcionamiento del producto es inferior al habitual entre cargas, significa que la batería se encuentra al final de su ciclo de vida. Cambie la batería para prolongar el tiempo de funcionamiento.

**NOTA:** La duración de la batería depende de la duración de la temporada y de cuántas horas al día funcione el producto. Una larga temporada o muchas horas de funcionamiento al día obligan a sustituir la batería con mayor regularidad. Lleve el producto al centro de servicio técnico de EGO para que le cambien la batería.

## TRANSPORTE Y ALMACENAMIENTO

- Cargue completamente el producto.
- Apague el producto.
- Limpie el producto.
- En invierno, guárdelo en un lugar seco y libre de heladas.
- Mantenga el producto con todas las ruedas sobre suelo nivelado durante el almacenamiento.
- Si guarda la estación de carga en el interior, desconecte la fuente de alimentación y todos los conectores y retírelos de la estación de carga. Coloque el extremo de cada cable conector en una caja de protección de conectores.

## Cómo levantar y mover el producto (fig. U)

**⚠ ADVERTENCIA:** El producto debe estar apagado antes de levantarlo.

**⚠ PRECAUCIÓN:** No levante el producto cuando esté estacionado en la estación de carga. Puede dañar la estación de carga y/o el producto. Pulse el botón **STOP** y saque el producto de la estación de carga antes de levantarlo.

Para moverlo con seguridad desde o dentro del área de trabajo:

1. Pulse el botón **STOP** para detener el producto.
2. Pulse el botón de **POWER** durante 2 segundos para apagar el producto.
3. Transporte el producto por el asa de transporte con el disco de corte alejado del cuerpo.

## PROTECCIÓN DEL MEDIO AMBIENTE



No elimine los aparatos eléctricos como basura sin clasificar. Utilice las instalaciones de recogida de residuos específicas.

Póngase en contacto con su ayuntamiento para informarse acerca de los sistemas de recogida disponibles.

Si los aparatos eléctricos acabaran tirándose a vertederos o basureros, podrían desprender sustancias perjudiciales que llegarían a contaminar las capas freáticas y entrar en la cadena alimenticia, con el consecuente peligro para la salud y calidad de vida humana.

## SOLUCIÓN DE PROBLEMAS

### LISTA DE MENSAJES DE ERROR

La siguiente lista muestra una serie de mensajes de error que aparecen en la pantalla LCD del producto y en su EGO Connect™. Póngase en contacto con el centro de servicio de EGO si aparece el mismo mensaje con frecuencia.

**ES**

Pantalla LCD	Acción
Señal de límite perdida	1. Compruebe el LED de la parte superior de la estación de carga.
	2. NINGÚN LED: la estación de carga no recibe alimentación. Compruebe que la toma tiene corriente y que el adaptador y el cable están conectados y no presentan daños.
	3. LED ROJO: rotura del cable delimitador. Compruebe las conexiones del cable delimitador a la estación de carga y compruebe si hay daños visibles en el bucle del cable delimitador.
	4. LED VERDE: estado de la estación de carga OK. Consulte el manual del usuario o la aplicación móvil para obtener instrucciones para generar una nueva señal de bucle.
Robot fuera de límites	1. Asegúrese de que las conexiones entre el cable delimitador y la estación de carga están conectadas correctamente y que no se han cruzado las conexiones.
	2. Asegúrese de que el cable delimitador no esté situado en una pendiente pronunciada.
	3. Vuelva a colocar el robot en el área de trabajo.
Robot atrapado	Compruebe si hay obstrucciones inesperadas en el área de trabajo. CONSEJO: Evite colocar obstáculos en el área de trabajo que puedan restringir el acceso del robot.
Error de retorno	1. Compruebe el LED de la parte superior de la estación de carga.
	2. NINGÚN LED: la estación de carga no recibe alimentación. Compruebe que la toma tiene corriente y que el adaptador y el cable están conectados y no presentan daños.
	3. LED ROJO: rotura del cable delimitador. Compruebe las conexiones del cable delimitador a la estación de carga y compruebe si hay daños visibles en el bucle del cable delimitador.
	4. LED VERDE: estado de la estación de carga OK. Vuelva a colocar el robot en la estación y póngalo en marcha. El robot empezará a funcionar automáticamente cuando se regenere la señal.
	5. Reinicie el robot y la estación base.
	CONSEJO: Asegúrese de que la estación de carga permanece fija en su lugar según la instalación.
Error de acoplamiento	1. Elimine cualquier obstáculo alrededor de la estación de carga.
	2. Limpie la placa base de la estación y las ruedas del robot.
	3. Asegúrese de que la estación está instalada sobre una superficie plana y permanece fija en su lugar según la instalación.
	4. Asegúrese de que el cable delimitador está instalado según las instrucciones.
	5. Corte la corriente y reinicie la estación.
Error de salida	1. Elimine cualquier obstáculo alrededor de la estación de carga.
	2. Limpie la placa base de la estación y las ruedas del robot.

Pantalla LCD	Acción
Error del motor de accionamiento izquierdo	1. Apague el robot.
	2. Compruebe las ruedas motrices, elimine cualquier obstrucción.
	3. Deje que el robot se enfríe y vuelva a arrancar.
Error del motor de accionamiento derecho	1. Apague el robot.
	2. Compruebe las ruedas motrices, elimine cualquier obstrucción.
	3. Deje que el robot se enfríe y vuelva a arrancar.
Error del motor de corte	1. Apague el robot
	2. Compruebe el disco de corte, retire la hierba u otra obstrucción.
	3. Deje que el robot se enfríe y vuelva a arrancar.
	CONSEJO: Si la hierba es larga, aumente la altura de corte y redúzcala con el tiempo.
Error del motor de ajuste de altura	1. Apague el robot.
	2. Compruebe el disco de corte y el chasis, retire cualquier obstrucción.
	3. Deje que el robot se enfríe y vuelva a arrancar.
Sistema de corte desequilibrado	1. Apague el robot.
	2. Compruebe que el disco de corte y las cuchillas no estén dañados ni obstruidos.
	3. Sustituya las cuchillas que falten o estén dañadas siguiendo las instrucciones del usuario.
Problema de configuración de área	Compruebe si la configuración del área se ajusta a la situación real.
Robot levantado	Coloque el robot en el área de trabajo.
Robot inclinado	Coloque el robot en el área de trabajo. Compruebe que la pendiente máxima de la zona de trabajo no supere la capacidad de la máquina indicada en las instrucciones de instalación.
Robot volteado	Coloque el robot en el área de trabajo. Compruebe que la pendiente máxima de la zona de trabajo no supere la capacidad de la máquina indicada en las instrucciones de instalación.
Colisión del robot	Colisión: Compruebe si hay obstrucciones inesperadas en el área de trabajo.
PIN incorrecto (ya tiene)	PIN incorrecto. Recupere la contraseña mediante la APP o póngase en contacto con su distribuidor local.
Robot robado	La distancia entre el robot y la estación está fuera de los límites. Compruebe si ha sido robado.

### LISTA DE MENSAJES DE INFORMACIÓN

La siguiente lista muestra una serie de mensajes de información que aparecen en la pantalla LCD del producto y en su EGO Connect™.

Pantalla LCD	Acción
Error de mapeo	En el área principal, asegúrese de que el robot inicia el mapeo desde la estación. Asegúrese de no interferir ni mover el robot durante el mapeo. No mueva la estación durante el mapeo. 1. Reinicie el mapeo a través de EGO Connect™. 2. El robot funcionará hasta la semana siguiente y reiniciará el mapeo automáticamente.
2.ª área de corte finalizada	Área Secundaria Completa. Coloque el robot en la siguiente área o vuelva al área principal y reanude el corte.
2.ª área de corte baja potencia	Batería baja. Área Secundaria Incompleta. Devuelva el robot a la estación de carga.
Fallo de localización GPS	Error de GPS. Apague y reinicie el robot. Si el problema persiste, póngase en contacto con su distribuidor local.

Pantalla LCD	Acción
Error de descarga	Mueva el robot a un área abierta, asegúrese de que la señal LTE es buena en la pantalla del robot.
Error de verificación	Intente descargar de nuevo. Póngase en contacto con su distribuidor local si los problemas no se resuelven.
Error de versión	Reinicie el robot. Póngase en contacto con su distribuidor local si los problemas no se resuelven.

## SÍNTOMAS

Si su producto no funciona como se espera de la lista anterior, siga los síntomas que se indican a continuación.

Póngase en contacto con el centro de servicio de EGO si sigue sin encontrar el motivo del fallo.

PROBLEMA	Causa	Solución
No responde al tocar la pantalla LCD.	1. La pantalla LCD está dañada.	1. Póngase en contacto con el centro de servicio técnico de EGO.
El producto tiene dificultades para acoplarse.	1. El cable delimitador no está colocado en una línea recta lo suficientemente alejada de la estación de carga.	1. Compruebe que la estación de carga se ha instalado correctamente. Consulte 4.2 <i>Instalar la estación de carga.</i>
	2. La estación de carga está en una pendiente o no se encuentra en una superficie nivelada.	2. Coloque la estación de carga sobre una superficie totalmente nivelada. Consulte 3.1 <i>Examinar dónde colocar la estación de carga.</i>
	3. La estación de carga no está firmemente instalada.	3. Compruebe si los seis tornillos fijados en la estación están sueltos.
El producto resbala al acoplarse.	La hierba mojada y el barro pegado a la rueda trasera hacen que el producto resbale.	Limpie las ruedas.
El producto funciona a destiempo.	1. Los tiempos de inicio y parada del corte son incorrectos.	1. Restablezca los ajustes de hora de inicio y hora de parada del corte. Consulte 10.3.2 <i>Configurar el programa.</i>
	2. Es necesario ajustar el reloj del producto.	2. Ajuste la hora del reloj. Consulte 10.10.2 <i>Configurar el país y la zona horaria.</i>
El producto vibra.	1. Las cuchillas dañadas provocan un desequilibrio en el sistema de corte.	1. Inspeccione las cuchillas y los tornillos y sustitúyalos si es necesario.
	2. Demasiadas cuchillas en la misma posición provocan un desequilibrio en el sistema de corte.	2. Compruebe que solo hay una cuchilla montada en cada tornillo.
	3. La ausencia de una cuchilla en la posición de montaje provoca un desequilibrio en el sistema de corte.	3. Compruebe que las tres cuchillas están instaladas en cada posición de montaje.
El producto funciona, pero las cuchillas no giran.	1. El producto busca la estación de carga, o está saliendo marcha atrás de la estación de carga.	1. Ninguna acción. El disco de cuchillas no gira cuando el producto está buscando la estación de carga.
	2. El motor de corte está dañado.	2. Póngase en contacto con el centro de servicio técnico de EGO.
El producto corta durante periodos más cortos de lo habitual entre cargas.	1. La hierba u otro objeto extraño bloquea las cuchillas.	1. Retire y limpie el chasis y las cuchillas.
	2. La batería se ha sobrecalentado.	2. Póngase en contacto con el centro de servicio técnico de EGO.
	3. Cuchillas romas. Se necesita más energía para cortar la hierba.	3. Sustituya las cuchillas.
Tiempos de corte y carga cortos.	La batería se ha sobrecalentado.	Póngase en contacto con el centro de servicio técnico de EGO.

PROBLEMA	Causa	Solución
El producto se mueve con frecuencia en círculos o espirales.	El corte en espiral forma parte natural del patrón de movimiento del producto.	Ajuste la intensidad del corte en espiral. Esta función puede desactivarse en caso necesario. Consulte <i>10.5.2 Modo de corte en espiral</i> .
El producto vuelve a la estación de carga durante el corte.	El interruptor del sensor de lluvia se activa involuntariamente.	Compruebe el interruptor del sensor de lluvia. Esta función puede desactivarse si es necesario. Consulte <i>10.9.1 Ajuste del sensor de lluvia</i> .
Resultados de corte desiguales	1. El producto funciona muy pocas horas al día.	1. Aumente el tiempo de corte. Consulte <i>10.3.2 Configurar el programa</i> .
	2. El área de trabajo es demasiado grande.	2. Intente limitar el área de trabajo o ampliar el horario. Consulte <i>10.3.2 Configurar el programa</i> .
	3. Cuchillas romas	3. Vuelva a colocar todas las cuchillas y tornillos.
	4. Hierba larga en relación con la altura de corte ajustada.	4. Aumente la altura de corte y luego bájela sucesivamente.
	5. Acumulación de hierba junto a las cuchillas o alrededor del eje del motor.	5. Compruebe que las cuchillas giran libremente y con facilidad. Si no es así, desatornille las cuchillas y retire la hierba y los objetos extraños.

#### INDICADOR LED DE ESTADO DE LA ESTACIÓN DE CARGA

El indicador LED de estado de la estación de carga debe estar encendido en VERDE fijo o intermitente para que la instalación sea correcta. Si no es así, siga las instrucciones siguientes:

Indicador LED de estado	Significado	Acción
VERDE fijo	Buena señal. El producto no se está cargando.	Ninguna acción.
Parpadeando en VERDE	Buena señal. El producto se está cargando.	Ninguna acción.
ROJO fijo	El producto no se está cargando. El cable delimitador no está conectado a la estación de carga.	Asegúrese de que el cable delimitador está correctamente instalado en la estación de carga. Consulte <i>4.1 Instalar el cable delimitador</i> .
	El producto no se está cargando. Daños en el cable delimitador.	Averigüe dónde están los daños. Sustituya el tramo dañado por cable delimitador nuevo.
Parpadeando en ROJO	El producto se está cargando. El cable delimitador no está conectado a la estación de carga.	Asegúrese de que el cable delimitador está correctamente instalado en la estación de carga. Consulte <i>4.1 Instalar el cable delimitador</i> .
	El producto se está cargando. Daños en el cable delimitador.	Averigüe dónde están los daños. Sustituya el tramo dañado por cable delimitador nuevo.
Ningún LED	La estación de carga no recibe alimentación.	Compruebe que la toma tiene corriente y que el adaptador y el cable están conectados y no presentan daños.
AMARILLO fijo	La estación de carga se está actualizando a través del producto y el Bluetooth® no se ha conectado.	No se requiere ninguna acción.
Parpadeando en AMARILLO	La estación de carga se está actualizando a través del producto y el Bluetooth® se ha conectado.	No se requiere ninguna acción.

## INDICADOR LED DE ESTADO DEL PRODUCTO

El indicador LED de estado situado delante del producto muestra el estado actual:

Indicador	Significado	Acción
LED de color fijo	El robot funciona correctamente.	No se requiere ninguna acción. El color del LED depende de la configuración en <i>10.9.2.2 Configurar el modo de color.</i>
Parpadeando en AZUL	El Bluetooth® se está emparejando.	No se requiere ninguna acción.
AZUL fijo	El emparejamiento Bluetooth® se ha realizado correctamente.	No se requiere ninguna acción.
Parpadeando en ROJO	El robot ha detectado un error.	Compruebe la pantalla LCD o la aplicación EGO Connect™ para ver si hay alguna notificación de error. Elimine el error pulsando el botón <b>STOP</b> y, a continuación, active el producto pulsando el botón <b>START</b> .
Parpadeando en AMARILLO	Se ha pulsado el botón <b>STOP</b> .	Pulse el botón <b>START</b> y cierre la tapa.

ES

## GARANTÍA

### POLÍTICA DE GARANTÍA DE EGO

Visite la página web [egopowerplus.eu](http://egopowerplus.eu) para conocer los términos y condiciones completos de la política de garantía de EGO.

**NOTA:** O seguinte formato é usado no manual do utilizador para facilitar a utilização:

- O texto escrito em *itálico* é o texto apresentado no ecrã LCD ou é uma referência a outra secção no manual do utilizador.
- O texto escrito a **negrito** é um dos botões do produto.

## INTRODUÇÃO

PT

### Descrição do produto (Imagem B)

**NOTA:** A EGO atualiza regularmente a aparência e funções dos produtos. Contacte o seu agente de reparação EGO para as atualizações mais recentes no produto.

O robô corta-relva tem uma bateria incorporada e corta automaticamente a relva. Não é necessária a recolha da relva. A máquina alterna continuamente entre o corte e o carregamento durante os tempos de funcionamento agendados. O padrão do movimento é aleatório. O fio limitador controla o movimento do produto dentro da área de trabalho. Os sensores no produto detetam quando se aproxima do fio limitador. A frente do produto passa sempre o fio limitador uma distância específica antes de o produto virar. Quando o produto bate num obstáculo ou se aproxima do fio limitador, ele seleciona uma nova direção.

Todas as definições de funcionamento podem ser controladas a partir do ecrã LCD ou EGO Connect™.

**Técnica de corte:** O produto não liberta fumos, é fácil de usar e poupa energia. A técnica de corte frequente melhora a qualidade do relvado e reduz a necessidade de fertilizantes.

**Encontrar a estação de carregamento:** O produto funciona até que a carga da bateria fique fraca ou o corte agendado tenha terminado. Depois, a máquina volta automaticamente para a estação de carregamento.

### EGO Connect™

EGO Connect™ é uma aplicação móvel que possibilita o controlo de todo o processo de corte remotamente. Consulte 9 EGO Connect™.

### Ecrã LCD

O ecrã LCD no produto apresenta toda a informação e definições do produto.

Para aceder ao ecrã, prima o botão **STOP**.

### Botões no produto

**Botão START:** Serve para iniciar o funcionamento do produto.

**Botão POWER:** Serve para ligar e desligar o produto.

**Botão PARK:** Envia o produto para a estação de carregamento. Use o ecrã LCD para definir a duração do estacionamento.

## LEIA TODAS AS INSTRUÇÕES!

**⚠ AVISO:** Para garantir a segurança e bom funcionamento, todas as reparações e substituições deverão ser efetuadas por um técnico de reparação qualificado.

**⚠ AVISO:** Certifique-se de que lê e compreende todos os avisos de segurança neste manual do utilizador, incluindo todos os símbolos de alerta de segurança, como “**PERIGO**”, “**AVISO**”, e “**CAUTELADO**” antes de usar esta máquina. Não seguir todas as instruções apresentadas abaixo pode resultar em choque elétrico, incêndio e/ou ferimentos graves.

## SÍMBOLOS DE SEGURANÇA

	Alerta de segurança
	Leia e compreenda o manual de instruções.
	Ative o dispositivo de desativação antes de proceder à manutenção. Mantenha as mãos e os pés afastados das lâminas.
	Não toque na lâmina rotativa.
	Cuidado com os objetos ressaltados. Mantenha as outras pessoas afastadas.
	Não se coloque em cima do produto. Mantenha as mãos e os pés afastados das lâminas.
	Este produto encontra-se em conformidade com as diretivas CE aplicáveis.
	Este produto encontra-se em conformidade com a legislação no Reino Unido.
	Os produtos elétricos residuais não deverão ser eliminados juntamente com o lixo doméstico comum. Entregue-os num centro de reciclagem autorizado.
	Bluetooth®
	Corrente direta (DC)
	Construção de classe II
	Criado para ser alimentado com uma fonte de alimentação de voltagem extra baixa em separado.
	Largura de corte
	SMPS (Maior alimentação)
	SMPS possui um transformador de isolamento de segurança à prova de curto-circuito (de forma inerente ou ono-inerente)
	Utilize este equipamento apenas no interior.
	Corrente alternada
	Minutos



IPX5	Grau de proteção de entrada
V	Voltagem
W	Watt
Ah	Ampere-horas
kg	Quilograma
m	Metro
cm	Centímetro
mm	Milímetro
°C	Celsius

**NOTA:** A palavra Bluetooth® e logótipos são marcas registadas da Bluetooth SIG, Inc. Qualquer uso de tais marcas por parte da EGO é efetuada sob licença.

## CARACTERÍSTICAS TÉCNICAS

		RM4000E
Entrada/saída da alimentação		100-240 V~/24 V DC
Potência da alimentação		147 W
Comprimento do cabo de baixa voltagem		10 m
Bateria		lão de lítio 24V / 10,0 Ah
Consumo médio de energia		23.2 kwh/mês a 4000sm
Consumo de energia durante o corte		36W ± 20%
Tempo de carregamento médio		110 min
Tempo de corte médio		240 minutos
Inclinação máxima para o fio limitador		20% (11,3°)
Inclinação máxima para a área de corte		50% (26,6°)
Largura mínima de passagem		60 cm
Comprimento máximo do fio limitador		1000 m
Distância máxima para o fio limitador		40 m
Capacidade de funcionamento		4000 m <sup>2</sup> (±20%)
Sistema de corte		3 lâminas de corte oscilantes
Número do modelo do conjunto da lâmina e parafuso		AB1009R
Largura de corte		24 cm
Nível de ajuste da altura de corte		20-90 mm
Aumento de ajuste da altura de corte		5 mm / 15 posições
Classificação IP	Robô corta-relva	IPX5
	Estação de carregamento	IPX4
	Alimentação	IP56 (apenas para a estrutura principal da alimentação)
Temperatura de carregamento e de funcionamento recomendada		-15 °C - 55 °C

Temperatura de armazenamento recomendada	-40 °C - 70 °C
Peso do robô corta-relva (sem a estação de carregamento)	15,1 kg

## EMBALAGEM (IMAGEM A)

## DESCRIÇÃO

1. Estrutura
2. Placa de contacto
3. Indicadores do estado LED
4. Cobertura
5. Ecrã LCD
6. Botão **PARK**
7. Botão **STOP**
8. Botão **START**
9. Botão **POWER**
10. Roda dianteira
11. Roda traseira
12. Lâmina
13. Placa deslizante
14. Porta de diagnóstico (apenas para o serviço pós-venda)
15. Pega de transporte
16. Botão **HOME**
17. Indicador do estado de carregamento
18. Botão de libertação da cobertura
19. Porta da alimentação
20. Terminal do fio limitador
21. Placa de contacto
22. Base da estação de carregamento
23. Alimentação
24. Parafusos (6)
25. Lâmina e parafuso (3)
26. Cabo de baixa voltagem
27. Manómetro de medição
- 28\*. Estaca
- 29\*. Acoplador
- 30\*. Conector
- 31\*. Fio em arco para o arco limitador

\*Kits de instalação e acessórios VENDIDOS SEPARADAMENTE.

## INSTALAÇÃO

**⚠ AVISO:** Leia e compreenda as instruções de segurança antes de instalar o produto.

**⚠ CUIDADO:** Use peças sobresselentes e materiais de instalação originais.

PT

- Inspeccione cuidadosamente o produto para se certificar de que não ocorreram quebras ou danos durante o transporte.
- Se houver peças danificadas ou em falta, contacte o centro de reparação da EGO.

### 1. Componentes principais necessários para instalação

- Um robô corta-relva que corta a relva automaticamente.
- Uma estação de carregamento com 2 funções:
  - Enviar sinais de controlo ao longo do fio limitador de modo a que o produto possa seguir o fio até áreas remotas específicas no jardim e consiga encontrar o caminho de volta para a estação de carregamento.
  - Para carregar o produto.
- Uma alimentação ligada à estação de carregamento e a uma tomada de 100-240 V.
- Um fio em arco colocado em redor da área de trabalho e em redor de objetos e plantas com os quais o produto não deva entrar em contacto. O fio em arco é usado como fio limitador.

### 2. Preparações

**⚠ CUIDADO:** Relvados desnivelados ou áreas de água parada podem danificar o produto.

**NOTA:** Leia o capítulo da instalação antes de iniciar a instalação. O modo como a instalação é feita afeta o desempenho do produto. Assim, é importante planejar a instalação cuidadosamente.

- Faça um esquema da área de trabalho e inclua todos os obstáculos.
- Faça uma marca no esquema onde colocar a estação de carregamento e o fio limitador.
- Encha os buracos no relvado.
- Corte a relva antes de instalar o produto. Certifique-se de que a relva tem no máximo 10 cm de altura.

### 3. Antes da instalação do fio limitador

Pode seleccionar instalar o fio limitador com estacas ou enterrá-lo. Ambas as abordagens podem ser combinadas na mesma área de trabalho.

**⚠ CUIDADO:** Se usar um escarificador/arejador na área de trabalho, enterre o fio limitador para evitar danos.

#### 3.1 Examinar onde colocar a estação de carregamento

C-1	Frente da estação de carregamento
C-2	Parte traseira da estação de carregamento
C-3	Parte esquerda da estação de carregamento
C-4	Parte direita da estação de carregamento

- Mantenha, pelo menos, 1,5 m de espaço livre na frente da estação de carregamento e 40 cm de espaço livre atrás da estação de carregamento. Mantenha, pelo menos, 35 cm de espaço livre das zonas limite. Mantenha, pelo menos, 1,5 m de espaço livre da área de trabalho da estação de carregamento (Imagem C).

**NOTA:** O lado DIREITO da estação de carregamento (C-4), conforme apresentado na Imagem C, tem de ser colocado no interior da área de corte.

- Coloque a estação de carregamento perto de uma tomada.
- Coloque a estação de carregamento numa superfície nivelada (Imagem D).
- A base da estação de carregamento não pode ser dobrada (Imagem D).
- Se a área de trabalho tiver duas partes separadas por uma encosta inclinada, recomendamos que coloque a estação de carregamento na secção inferior.
- Coloque a estação de carregamento numa área protegida do Sol.

#### 3.2 Examinar onde colocar a alimentação

**⚠ AVISO:** Não corte nem estique o cabo de baixa voltagem. Existe o risco de choque elétrico.

**⚠ AVISO:** O fio da alimentação e a extensão têm de ficar fora da área de trabalho para evitar danos nos fios.

**ATENÇÃO:** Use apenas um cabo de baixa voltagem. A utilização de mais cabos afeta a eficiência de carregamento do produto.

**⚠ CUIDADO:** Certifique-se de que as lâminas no produto não cortam o cabo de baixa voltagem.

**⚠ CUIDADO:** Não enrole o cabo de baixa voltagem (Imagem E) nem o coloque por baixo da base da estação de carregamento. Enrolá-lo causa interferências com o sinal da estação de carregamento.

- Coloque a alimentação numa área coberta protegida do Sol e da chuva.
- Coloque a alimentação numa área com um bom fluxo de ar.
- Use um dispositivo de corrente residual (DCR) com uma corrente de funcionamento residual que não exceda os 30 mA quando ligar a alimentação à tomada.

#### 3.3 Examinar onde colocar o fio limitador

**⚠ CUIDADO:** Se a área de trabalho estiver perto de corpos de água, encostas, precipícios ou vias públicas, o fio limitador tem de ser colocado dentro de uma barreira física. A barreira tem de ter um mínimo de 15 cm de altura e tem de manter um espaço de 35 cm do fio limitador.

**⚠ CUIDADO:** Não permita que o produto funcione em cima de brita.

**⚠ CUIDADO:** Não crie ângulos muito fechados quando instalar o fio limitador.

**⚠ CUIDADO:** Para um funcionamento cuidadoso, isole todos os obstáculos, como árvores, raízes e pedras.

O fio limitador deverá ser colocado como um arco em redor da área de trabalho. Os sensores no produto detetam quando o robô corta-relva se aproxima do fio limitador, fazendo a máquina seguir noutra direção.

Todas as zonas na área de trabalho têm de ficar, no máximo, a 40 m do fio limitador.

- Certifique-se de que todos os ângulos formados pelo fio limitador têm mais de 90°.
- Coloque o fio limitador em redor de toda a área de trabalho. Mantenha a zona ao longo do fio limitador limpa. Adapte a distância entre o fio limitador e os obstáculos (Imagem F).
- Coloque o fio limitador a 35 cm (caso 1) de qualquer obstáculo que tenha mais de 5 cm de altura (Imagem G1).
- Coloque o fio limitador a 30 cm (caso 2) de qualquer obstáculo que tenha de 1 a 5 cm de altura (Imagem G2).
- Coloque o fio limitador a 10 cm (caso 3) de qualquer obstáculo que tenha menos de 1 cm de altura (Imagem G3).
- Se tiver um passeio de pedra nivelado com o relvado, coloque o fio limitador por baixo do passeio.

**NOTA:** Se o passeio tiver no mínimo 30 cm de largura, use as predefinições de fábrica para a função de “distância após o fio” para cortar toda a relva adjacente ao passeio de pedra.

Consulte 10.6.1 *Distância após o fio*.

- Coloque o fio limitador em redor de postes ou vedações, para garantir um espaço adequado. Quando o fio limitador voltar para trás sobre si mesmo através de uma passagem estreita de menos de 100 cm em redor de um obstáculo estreito (menos de 30 cm), use uma secção reta de 100 cm através da passagem, conforme apresentado na Imagem H.

H-1	Postes e vedações
-----	-------------------

### 3.3.1 Passagens (Imagem H)

H-2	Passagem
-----	----------

Uma passagem é uma secção que tem um fio limitador em cada lado e que liga 2 partes da área de trabalho. A distância entre o fio limitador de cada lado da passagem tem de ser, no mínimo, de 60 cm.

### 3.3.2 Colocar o fio limitador numa encosta

O produto pode funcionar em encostas de 50%. As encostas muito íngremes têm de ser isoladas com o fio limitador. O desnível (%) é calculado como altura por m.

Exemplo: 10 cm / 100 cm = 10% (Imagem K).

- Para encostas com mais de 50% dentro da área de trabalho, isole a encosta com o fio limitador.
- Para encostas com mais de 20% ao longo da extremidade exterior do relvado, coloque o fio limitador a 35 cm da extremidade (Imagem L).
- Para encostas adjacentes a uma via pública, coloque uma barreira com um mínimo de 15 cm de altura ao longo da extremidade exterior da encosta. Pode usar uma parede ou vedação como barreira.

### 3.3.3 Criar uma ilha (Imagem M)

Se criar uma ilha, junte o fio limitador que passa para lá e para cá.

**⚠ CUIDADO:** Não coloque uma secção do fio limitador a cruzar a outra secção. As secções do fio limitador têm de ficar paralelas e não cruzadas.

**⚠ CUIDADO:** Isole ou retire obstáculos que tenham menos de 5 cm de altura. Isole ou retire obstáculos que tenham uma ligeira inclinação, como pedras, árvores ou raízes. Isto evita danos nas lâminas do produto.

Use uma ilha para isolar áreas na área de trabalho com o fio limitador. Recomendamos que isole todos os objetos fixos na área de trabalho.

Alguns obstáculos são resistentes a colisão, por exemplo, árvores ou arbustos com mais de 5 cm de altura. O produto bate contra o obstáculo e seleciona uma nova direção.

- Coloque o fio limitador em redor do obstáculo para criar uma ilha.
- Coloque as 2 secções de fio limitador que vai e vem da ilha encostadas. Isto faz com que o produto percorra o fio.
- Coloque as 2 secções de fio limitador na mesma estaca. Consulte 5 *Colocar o fio na posição com estacas*.

### 3.3.4 Criar uma área secundária (Imagem N)

Crie uma área secundária (B) se a área de trabalho tiver 2 áreas que não estejam ligadas com uma passagem. A área de trabalho com a estação de carregamento é a área principal (A).

**NOTA:** O produto tem de ser movido manualmente entre a área principal e a área secundária.

Coloque o fio limitador em redor da área secundária (B) para criar uma ilha. Consulte 3.3.3 *Criar uma ilha*. Mas crie a ilha fora da área de trabalho principal.

**NOTA:** O fio limitador tem de ser colocado como 1 arco em redor de toda a área de trabalho (A + B).

**NOTA:** Quando o produto corta relva na área secundária, tem de seleccionar o modo de área secundária. Consulte 10.5.1 *Selecionar a área de trabalho*.

## 4. Instalação do produto

### 4.1 Instalar o fio limitador

**⚠ CUIDADO:** Não coloque fio em excesso numa bobina. A bobina causa interferências com o produto.

1. Leia e compreenda as instruções sobre a estação de carregamento. Consulte 3.1 *Examinar onde colocar a estação de carregamento*.
2. Coloque a estação de carregamento na área selecionada.
3. Coloque o fio limitador em redor de toda a área de trabalho. Inicie e complete a instalação atrás da estação de carregamento. Coloque o fio dianteiro na ranhura de orientação no fundo da base da estação. Passe ambas as extremidades do fio limitador através da abertura na parte traseira da estação de carregamento.
4. Abra o conector e coloque o fio limitador no conector (Imagem P1).
5. Feche o conector com um alicate (Imagem P2).

6. Abra a cobertura na estação de carregamento pressionando o botão de libertação (Imagem P3).
7. Pressione o conector dianteiro para a cavilha de metal na estação de carregamento com a marca "F". Pressione o conector traseiro para a cavilha de metal na estação de carregamento com a marca "B" (Imagem P4).

**NOTA:** Retire o fio em excesso com um cortador de fio.

PT

## 4.2 Instalar a estação de carregamento

**⚠ CUIDADO:** Não coloque os pés na base da estação de carregamento.

**⚠ AVISO:** Certifique-se de que as fichas do cabo de baixa voltagem e da alimentação estão limpas e secas antes de as ligar.

Quando ligar a alimentação, use apenas uma tomada ligada a um dispositivo de corrente residual (DCR).

1. Ligue o cabo de baixa voltagem na estação de carregamento (Imagem Q1).
2. Ligue a alimentação ao cabo de baixa voltagem.
3. Coloque a alimentação a uma altura mínima de 30 cm (Imagem Q2).
4. Ligue o cabo da alimentação a uma tomada de 100-240 V.

**NOTA:** Quando a estação de carregamento estiver ligada, pode carregar o produto. Coloque o produto na estação de carregamento enquanto o fio limitador estiver a ser colocado. Ligue o produto. Não continue com as definições do produto antes de terminar a instalação.

5. Coloque o cabo de baixa voltagem no chão com estacas ou enterre o cabo. Consulte *5 Colocar o fio na posição com estacas* ou *6 Enterrar o fio limitador*.
6. Fixe a estação de carregamento no chão com os 6 parafusos fornecidos.

## 5. Colocar o fio na posição com estacas

**⚠ CUIDADO:** Certifique-se de que as estacas mantêm o fio limitador no chão.

Cortar a relva em redor dos limites antes de instalar o fio limitador facilita este processo.

**⚠ CUIDADO:** Cortar a relva muito curta imediatamente após a instalação pode danificar o isolamento do fio. Danos no isolamento podem dar origem a interferências passadas várias semanas ou meses.

1. Coloque o fio limitador no chão.
2. Coloque as estacas a um máximo de 1 m de distância umas das outras.

**NOTA:** Use cavilhas adicionais quando a inclinação mudar, para garantir que o fio permanece no chão (Imagem R).

3. Fixe as estacas no chão com um martelo ou macete de borracha.

**NOTA:** O fio fica coberto de relva e deixa de estar visível passadas algumas semanas.

## 6. Enterrar o fio limitador

- Faça uma ranhura no chão com o cortador de cantos ou com uma pá, ou use uma máquina especializada de disposição do cabo.
- Enterre o fio limitador 1-20 cm no chão.

O seu revendedor da EGO pode ajudá-lo na instalação do fio limitador.

## 7. Esticar o fio limitador (Imagem S)

**NOTA:** Estique o fio limitador se estiver muito curto para a área de trabalho. Use um cabo original da EGO e acopladores.

1. Desligue a estação de carregamento da tomada.
2. Corte o fio limitador com um cortador de fio quando for necessário instalar a extensão.
3. Adicione fio onde for necessário instalar a extensão.
4. Coloque o fio limitador na respetiva posição.
5. Coloque as extremidades do fio num acoplador.

**NOTA:** Certifique-se de que consegue ver as extremidades do fio limitador através da área transparente do acoplador.

6. Pressione para baixo a cobertura no acoplador com um alicate ajustável para fixar os fios no acoplador.
7. Coloque o fio limitador na respetiva posição com estacas. O acoplador pode ser enterrado para garantir que não entra em contacto com o robô corta-relva durante o corte.
8. Ligue a estação de carregamento à tomada.

## 8. Após a instalação do produto

### 8.1 Efetuar uma verificação visual da estação de carregamento

Certifique-se de que o indicador do estado LED na estação de carregamento acende a VERDE.

Se o indicador do estado LED não acender a verde, verifique a instalação. Consulte *4.2 Instalar a estação de carregamento e INDICADOR DO ESTADO LED NA ESTAÇÃO DE CARREGAMENTO* neste manual.

### 8.2. Carregar o produto

Quando o produto for novo ou tiver sido guardado durante um longo período de tempo, a bateria pode estar gasta e tem de ser carregada antes de começar.

**⚠ AVISO:** Carregue o produto usando apenas uma estação de carregamento e uma alimentação criada especialmente para ele. Uma utilização incorreta pode dar origem a choques elétricos, sobreaquecimento ou derrame de líquido corrosivo da bateria. No caso de derrames do eletrólito, lave com água e consulte imediatamente um médico se entrar em contacto com os olhos, etc.

1. Coloque o produto na estação de carregamento.
2. Faça deslizar o produto ao máximo para se certificar do contacto adequado entre o produto e a estação de carregamento.
3. A luz VERDE a piscar na estação de carregamento indica que o carregamento está a ser efetuado.

### 8.3 Efetuar as definições básicas

Antes de o produto começar a funcionar pela primeira vez, tem de efetuar as definições.

1. Prima o botão **STOP** para abrir a cobertura do ecrã LCD.
2. Prima o botão **POWER** para ligar o produto.
3. Siga as indicações no ecrã para efetuar as definições: Língua, informação legal e de segurança, país e fuso horário, formato da unidade, pin e altura de corte.

**NOTA:** Não pode usar 0000 como código PIN.

4. Quando terminar as definições, é apresentado o menu principal.

### 9 EGO Connect™

O produto é compatível com EGO Connect™. Todas as definições e agendamento do corte podem ser efetuadas remotamente usando o EGO Connect™.

**NOTA:** Certifique-se de que o Bluetooth® está ativado nos dispositivos móveis quando usar a função de controlo remoto.

A sua RM4000E tem uma conectividade celular de longo alcance e uma conectividade por Bluetooth® de curto alcance.

#### 9.1 Instalar o EGO Connect™

1. Descarregue o EGO Connect™ para o seu dispositivo móvel ou efetue a leitura do Código QR apresentado abaixo.



2. Crie uma nova conta no EGO Connect™. Se já tiver uma conta, passe para o passo 4.
3. Será enviado um e-mail para o endereço de e-mail registado. Siga as instruções no e-mail para validar a sua conta.
4. Aceda à sua conta EGO em EGO Connect™.

#### 9.2 Emparelhar o EGO Connect™ ao produto

Consulte 10.9.4 *Emparelhamento por Bluetooth®*.

## 10. Definições do produto

### 10.1 Aceder ao menu principal

1. Prima o botão **STOP** para abrir a cobertura do ecrã LCD.
2. Prima o botão **POWER** para ligar o produto.
3. Insira o código PIN e toque em ✓ para confirmar, e entre na página 1 do menu principal, toque em ► para entrar na página 2.

### 10.2 Estrutura do menu principal

O menu principal contém 8 opções:

- AGENDA
- ALTURA DE CORTE
- FUNCIONAMENTO
- LIMITES
- SEGURANÇA
- MENSAGEM
- OUTROS
- GERAL

O produto vem com as predefinições de fábrica, mas as definições podem ser adaptadas à sua área de trabalho específica.

## Vista geral da estrutura do menu 1

PT

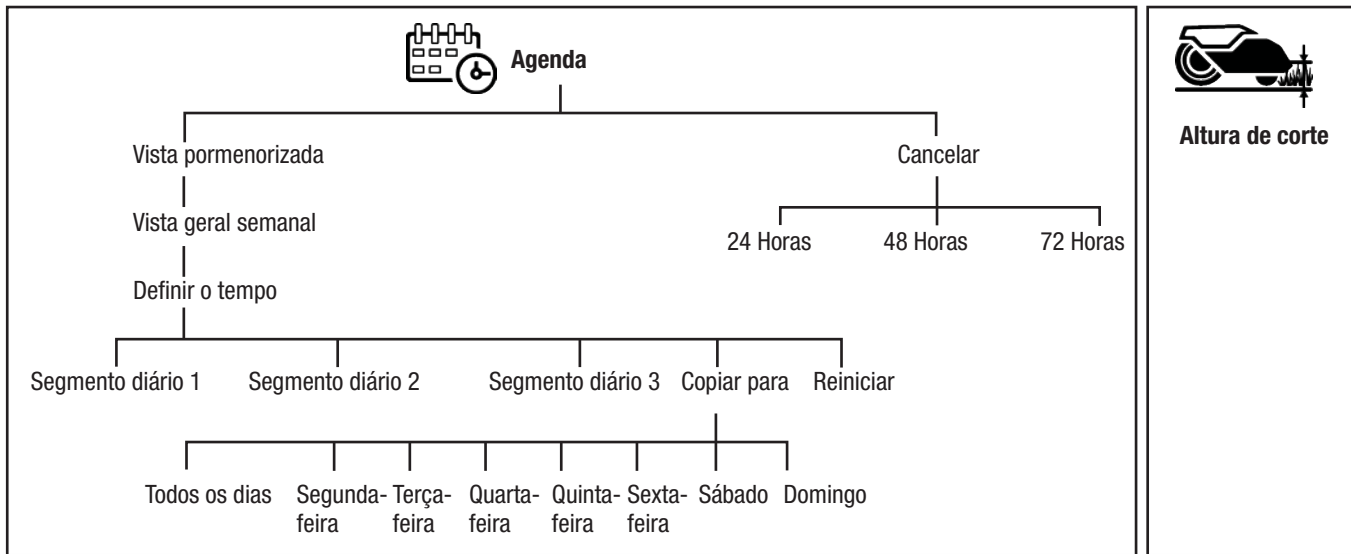

Altura de corte

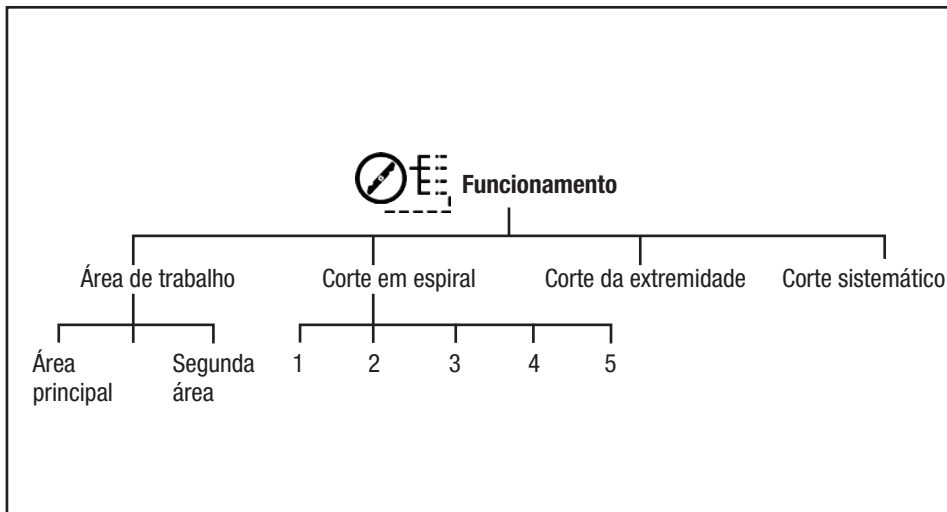

Limites

- Passagem pelo fio
- Sair da estação

## Vista geral da estrutura do menu 2

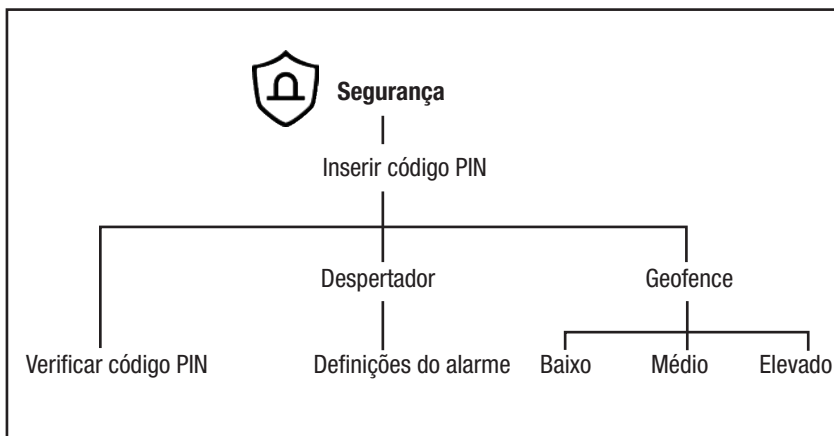

Mensagem

- Apresentação da falha
  - Detalhe da falha
- Apresentação da informação
  - Detalhe da informação

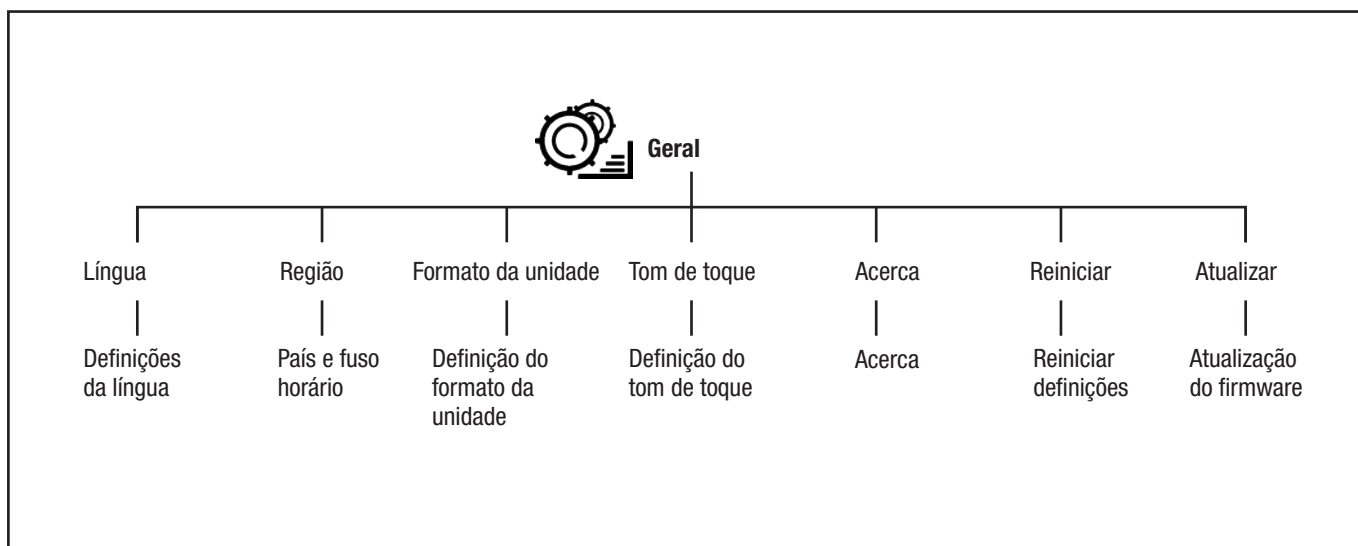
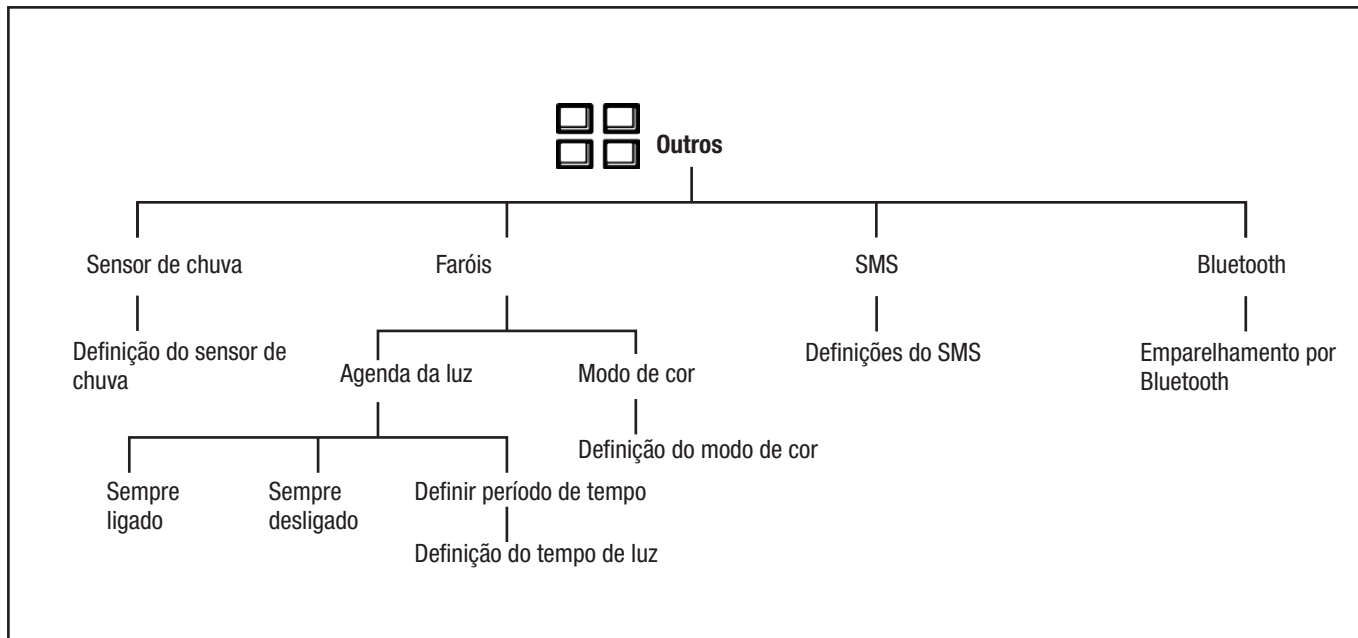

### 10.3 Definição da agenda

#### 10.3.1 Para calcular a definição da agenda

**NOTA:** A capacidade de funcionamento é estimada com base na área plana e aberta. Tem de aumentar o tempo agendado se a área de trabalho tiver muitos declives ou obstáculos.

**NOTA:** As horas de funcionamento incluem o corte, procura e tempo de carregamento.



1. Calcule a área do seu relvado em m<sup>2</sup>.
2. Divida a área do relvado pela capacidade da área do produto, o resultado são as horas que o produto deve funcionar por dia.

Exemplo: Um relvado de 2000 m<sup>2</sup>, capacidade de área de 167 m<sup>2</sup>/h  
 2000 m<sup>2</sup> / 167 ≈ 12 h



Dias / semana	Horas de funcionamento/dia	Período de tempo
7	12	07:00 am – 7:00 pm

#### 10.3.2 Definir a agenda

1. Efetue os passos 1-3 em *10.1 Aceder ao menu principal*.
2. Toque em para entrar na definição da AGENDA.
3. Toque em para entrar em VISTA GERAL SEMANAL.
4. Toque em + para entrar em DEFINIR O TEMPO.
5. Selecione as horas de funcionamento adequadas.
6. Toque em ◀ ou ▶ para selecionar o dia, e toque em ✓ para entrar em SEGMENTO DIÁRIO. O produto pode cortar relva 1-3 segmentos por dia.

7. Toque em  para entrar na definição do período de tempo, e toque em  para confirmar.

### 10.3.3 Copiar a definição da agenda

1. Repita os passos 1-4 em 10.3.2 Definir a agenda.
2. Toque em  para copiar a definição da agenda. Pode copiar as definições da agenda de um dia para o outro ou para toda a semana.
3. Toque em  para confirmar.



### 10.3.4 Reiniciar a definição da agenda

Pode retirar todas as definições da agenda e usar as predefinições de fábrica. As predefinições de fábrica permitem ao produto funcionar todas as horas de todos os dias da semana.



1. Repita os passos 1-4 em 10.3.2 Definir a agenda.
2. Toque em  para reiniciar as definições da agenda com as predefinições de fábrica.

### 10.3.5 Cancelar a agenda

Quaisquer definições da agenda podem ser canceladas temporariamente selecionando a opção de cancelar a agenda. Pode cancelar a agenda selecionando entre 24 horas, 48 horas e 72 horas.





1. Repita os passos 1-2 em 10.3.2 Definir a agenda.
2. Toque em  para entrar em CANCELAR AGENDA.
3. Toque nas horas desejadas e toque em  para confirmar.

Anular o cancelar da agenda

1. Toque em  para entrar em CANCELAR AGENDA.
2. Toque nas horas selecionadas e toque em  para confirmar.





## 10.4 Definição da altura de corte

A altura de corte pode variar de 20 a 90 mm de 1-15 posições.

1. Efetue os passos 1-3 em 10.1 Aceder ao menu principal.
2. Toque em  para entrar em DEFINIÇÃO DA ALTURA DE CORTE.
3. Toque em  ou  para definir a altura de corte, e toque em  para confirmar.

## 10.5 Definição do modo de funcionamento

### 10.5.1 Selecionar a área de trabalho

1. Efetue os passos 1-3 em 10.1 Aceder ao menu principal.
2. Toque em  para entrar na página 1 da definição do modo de corte (toque em  para entrar na página 2).
3. Toque em  na página 1 para selecionar a área de trabalho, e toque em  para confirmar.





**Área principal:** A área principal é o modo de funcionamento padrão em que o produto corta e carrega automaticamente. A área de trabalho predefinida é a área principal.

**Área secundária:** Use o modo de funcionamento da área secundária para cortar áreas secundárias. Tem de mover o produto manualmente entre a área principal e a área secundária. O produto corta durante um período selecionado de tempo ou até que a bateria fique descarregada.

**NOTA:** Tem de colocar o produto manualmente na estação de carregamento para carregar o produto quando estiver numa área secundária. O produto permanece na estação de carregamento quando a bateria estiver carregada. Tem de selecionar a área de trabalho principal para reiniciar o produto.



### 10.5.2 Modo de corte em espiral

O produto corta a relva num modo espiral se a relva for mais comprida numa área. O corte em espiral pode ser definido em 5 níveis de 1 a 5. O corte em espiral é ativado mais frequentemente nos níveis definidos.

1. Efetue os passos 1-3 em 10.1 Aceder ao menu principal.
2. Toque em  para entrar na página 1 da definição do modo de corte.
3. Toque em  para selecionar o modo CORTE EM ESPIRAL.
4. Ative o modo de corte em espiral, toque em  ou  para selecionar o nível de sensibilidade.
5. Toque em  para confirmar.



### 10.5.3 Modo de corte da extremidade

O produto começa a cortar ao longo do fio limitador do relvado em cada novo ciclo quando se encontrar no modo de corte da extremidade.

1. Efetue os passos 1-3 em 10.1 Aceder ao menu principal.
2. Toque em  para entrar na página 2 da definição do modo de corte.
3. Toque em  para entrar no modo CORTE DA EXTREMIDADE.
4. Ative o modo de corte e toque em  para confirmar.

### 10.5.4 Modo de corte sistemático





Quando se encontrar no modo de corte sistemático, o produto corta em padrões paralelos.

1. Efetue os passos 1-3 em 10.1 Aceder ao menu principal.
2. Toque em  para entrar na página 2 da definição do modo de corte.
3. Toque em  para entrar no modo CORTE SISTEMÁTICO.
4. Ative o modo de corte e toque em  para confirmar.

## 10.6 Definição dos limites

### 10.6.1 Distância após o fio

Esta é a distância que a parte da frente do produto pode passar o fio limitador. A predefinição de fábrica é de 30 cm. Pode selecionar uma distância entre 20 e 55 cm.

1. Efetue os passos 1-3 em 10.1 Aceder ao menu principal.
2. Toque em  para entrar na definição dos LIMITES.
3. Toque em  para entrar na definição da DISTÂNCIA APÓS O FIO.
4. Toque em  ou  para selecionar a distância, e toque em  para confirmar.



### 10.6.2 Sair da estação

O produto retrocede ao longo do fio para a distância definida e depois começa a cortar a relva. Pode seleccionar uma distância entre 20 e 999 cm. A predefinição de fábrica é de 20 cm.

1. Efetue os passos 1-2 em 10.6.1 *Distância após o fio*.
2. Toque em para entrar nas definições de *SAÍDA INTELIGENTE DA ESTAÇÃO DE CARREGAMENTO*.
3. Insira a distância e toque em para confirmar.

### 10.7 Definições de segurança

Tem de inserir o código PIN para aceder às definições de segurança.

1. Efetue os passos 1-3 em 10.1 *Aceder ao menu principal*.
2. Toque em para inserir o código PIN, e toque em para confirmar. Depois, entre na página 1 das definições de segurança, toque em para entrar na página 2.

#### ■ Código PIN

Pode alterar o código PIN.

1. Na página 1 das definições de segurança, toque em para alterar o código PIN. Depois, toque em para confirmar.
2. Insira de novo o código PIN para verificar, e toque em para confirmar.

#### ■ Definições do alarme

Esta função significa que um alarme irá tocar se o produto tiver mensagens de falha. Pode definir a duração do alarme de 1 a 10 minutos. O tempo predefinido do alarme é de 2 minutos.

Pode ativar ou desativar as *DEFINIÇÕES DO ALARME*.

Pode ativar ou desativar o *Alarme quando levantado* apenas quando as *DEFINIÇÕES DO ALARME* estiverem ativadas.

#### Para ativar as definições do alarme

1. Na página 1, toque em para entrar em *DEFINIÇÕES DO ALARME*.
2. Ative as *DEFINIÇÕES DO ALARME*. Toque em ou para seleccionar a duração do alarme.
3. Ative ou desative o *Alarme quando levantado*.
4. Toque em para confirmar.

#### ■ Definições Geofence

Geofence é o círculo formado com a estação de carregamento como ponto central e o raio do ponto central à posição atual.

Pode definir o nível de sensibilidade para baixo (500 m), médio (250 m) e elevado (100 m). Quanto maior for o nível de sensibilidade de Geofence, mais fácil

1. Na página 2, toque em para entrar na *DEFINIÇÕES GEOFENCE*.
2. Ative as definições Geofence.
3. Toque no nível de sensibilidade e toque em para confirmar.

### 10.8 Mensagens

Neste menu, pode encontrar as mensagens da falha anterior e de informação.

#### 10.8.1 Mensagem de falha

As mensagens apresentadas no ecrã são a falha atual. Os novos alarmes estão listados no topo. Nas mensagens de falha há dicas e conselhos para ajudar a retificar a falha. Consulte a *LISTA DE MENSAGENS DE FALHA* neste manual.

1. Efetue os passos 1-3 em 10.1 *Aceder ao menu principal*.
2. Toque em para entrar em *MENSAGENS*.
3. Toque em para visualizar as *MENSAGENS DE FALHA*. Toque em ou para ler as outras mensagens de falha.
4. Toque na mensagem de falha selecionada para ver os detalhes da falha.

#### 10.8.2 Mensagem de informação

As mensagens apresentadas no ecrã que não sejam causadas por uma falha são guardadas por baixo do cabeçalho de Mensagens de informação. Para mais informação sobre a possível causa de cada mensagem, consulte *LISTA DE MENSAGENS DE INFORMAÇÃO* neste manual.

1. Efetue os passos 1-2 em 10.8.1 *Informação de falha para entrar no menu da mensagem*.
2. Toque em para visualizar *MENSAGENS DE INFORMAÇÃO*. Toque em ou para ler as outras mensagens de informação.
3. Toque na mensagem de informação selecionada para ver os detalhes da informação.

### 10.9 Definição de outros

#### 10.9.1 Definição do sensor de chuva

Quando for detetada chuva, o robô corta-relva volta para a estação de carregamento e é reiniciado quando o sensor de chuva estiver seco e o tempo de atraso terminar. Pode definir o tempo de atraso de 0 a 240 minutos. O tempo de atraso predefinido é de 180 minutos.

1. Efetue os passos 1-3 em 10.1 *Aceder ao menu principal*.
2. Toque em para entrar na página 1 da definição de outros, toque em para entrar na página 2.
3. Toque em para entrar nas *DEFINIÇÕES DO SENSOR DE CHUVA*.
4. Ative as definições do sensor de chuva. Defina o tempo de atraso e toque em para confirmar.

## 10.9.2 Definições do farol

### 10.9.2.1 Definir a agenda para o farol

1. Efetue os passos 1-2 em *10.9.1 Definição do sensor de chuva* para entrar na página 1 da definição de outros.
2. Toque em para entrar em *DEFINIÇÕES DO FAROL*.
3. Toque em para entrar em *AGENDA DA LUZ*. Selecione entre *Sempre ligado*, *Sempre desligado* ou *Definir período de tempo*.
4. Quando selecionar *Definir período de tempo*, pode definir um período de tempo detalhado e tocar em para confirmar.

### 10.9.2.2 Definição do modo de cor

1. Efetue os passos 1-2 em *10.9.2.1 Definir a agenda para o farol* para entrar nas definições do farol.
2. Toque em para entrar em *DEFINIÇÃO DO MODO DE COR*.
3. Toque e ative *Pisca com alerta de falha*, e selecione *Cor da luz*.
4. Toque em para confirmar.

## 10.9.3 Definições do SMS

A função de SMS envia-lhe um SMS quando o produto for retirado da Geofence.

1. Efetue os passos 1-2 em *10.9.1 Definição do sensor de chuva* para entrar na página 2 da definição de outros.
2. Toque em para entrar em *DEFINIÇÕES DO SMS*.
3. Toque em *Usar SMS e ADICIONAR+* para definir o seu número de telefone com o código do país, por exemplo, +49 172 12345678. Toque em para confirmar.

## 10.9.4 Emparelhamento por Bluetooth®

A aplicação EGO Connect™ está sempre ligada ao seu produto, desde que o dispositivo móvel tenha ligação à rede móvel. O produto é carregado e o ecrã LCD é ligado se o produto tiver sido emparelhado anteriormente à sua conta.

### Emparelhar o EGO Connect™ ao produto

1. Efetue os passos 1-2 em *10.9.1 Definição do sensor de chuva* para entrar na página 2 da definição de outros.
2. Toque em para entrar em *EMPARELHAMENTO POR BLUETOOTH*.
3. Siga as instruções em EGO Connect™ para “adicionar ferramenta”.

**ATENÇÃO:** O indicador do estado LED no produto pisca a azul durante o emparelhamento.

O indicador do estado LED no produto permanece ligado a azul quando o produto estiver conectado ao seu dispositivo móvel por Bluetooth®.

## 10.10 Geral

Em *GERAL*, pode alterar as definições gerais do produto.

## 10.10.1 Definir a língua

1. Efetue os passos 1-3 em *10.1 Aceder ao menu principal*.
2. Toque em para entrar na página 1 das definições gerais.
3. Toque em para entrar na definição da *LÍNGUA*.
4. Toque em ou para selecionar a língua, e toque em para confirmar.

## 10.10.2 Definir o país e fuso horário

1. Efetue os passos 1-2 em *10.10.1 Definir a língua*.
2. Toque em para entrar em *DEFINIÇÕES DO PAÍS E FUSO HORÁRIO*.
3. Toque em ou para selecionar *PAÍS E FUSO HORÁRIO*, e toque em para confirmar.

## 10.10.3 Definir o formato da unidade

1. Efetue os passos 1-3 em *10.1 Aceder ao menu principal*.
2. Toque em para entrar na página 1 das definições gerais, depois toque em para entrar na página 2.
3. Toque em para definir o *FORMATO DA UNIDADE* e toque em para confirmar.

## 10.10.4 Definir o tom de toque

O robô corta-relva emite um som quando tocar no ecrã após ativar o tom de toque.

1. Efetue os passos 1-2 em *10.10.3 Definir o formato da unidade* para entrar na página 2 das definições gerais.
2. Toque em para entrar nas definições do *TOM DE TOQUE*.
3. Ative o tom de toque e toque em para confirmar.

## 10.10.5 Menu Acerca

O menu *ACERCA* apresenta informação acerca do produto.

1. Efetue os passos 1-3 em *10.1 Aceder ao menu principal*.
2. Toque em para entrar na página 1 das definições gerais, depois toque duas vezes em para entrar na página 3 das definições gerais.
3. Toque em para visualizar a informação do menu *ACERCA*.

## 10.10.6 Reiniciar as definições do utilizador

1. Efetue os passos 1-2 em *10.10.5 Menu Acerca* para entrar na página 3 das definições gerais.
2. Toque em para entrar em *REINICIAR AS DEFINIÇÕES DO UTILIZADOR*.
3. Toque em para confirmar.
4. Insira o código PIN para reiniciar as definições.

### 10.10.7 Atualizar o firmware

1. Efetue os passos 1-3 em *10.1 Aceder ao menu principal*.
2. Toque em para entrar na página 1 das definições gerais, depois toque três vezes em para entrar na página 4 das definições gerais.
3. Toque em para entrar em *ATUALIZAÇÃO DO FIRMWARE*.
4. Siga as instruções no ecrã para atualizar a versão do firmware.

**NOTA:** Pode efetuar a atualização do firmware a partir de EGO Connect™. Será avisado quando a atualização estiver disponível.

## FUNCIONAMENTO

**⚠ AVISO:** Leia as instruções com atenção antes de começar a usar o produto.

**⚠ AVISO:** Mantenha as mãos e pés afastados das lâminas rotativas. Nunca coloque as mãos nem os pés perto ou por baixo do produto quando o motor estiver a funcionar.

**⚠ AVISO:** Não use o produto quando houver pessoas, crianças ou animais na área de trabalho.

### ANTES DE LIGAR O PRODUTO

1. Certifique-se de que a carga do produto é superior a 50% na primeira vez.
2. O indicador do estado LED na estação de carregamento tem de estar ligado ou a piscar a VERDE para uma instalação correta.
3. O produto funciona na agenda definida. Consulte *10.3.2 Definir a agenda* (premir o botão **START** fora dos tempos de funcionamento agendados significa que a máquina permanece na estação até ao agendamento seguinte). O produto funciona imediatamente se cancelar a agenda. Consulte *10.3.5 Cancelar a agenda*.
4. Certifique-se de que o produto se encontra na área de trabalho selecionada. Consulte *10.5 Definição do modo de funcionamento*.
5. Certifique-se de que o produto se encontra dentro do fio limitador.

### LIGAR O PRODUTO

1. Prima o botão **STOP** para abrir a cobertura do ecrã LCD.
2. Prima o botão **POWER** para ligar o produto.
3. Insira o código PIN.
4. Prima o botão **START** e feche a cobertura.

**NOTA:** Prima sempre o botão **START** antes de fechar a cobertura para ligar o produto.

**NOTA:** Antes da primeira utilização, a máquina tem de efetuar um ciclo de mapeamento completo.

### ESTACIONAR O PRODUTO

O produto permanece na estação de carregamento durante o tempo de estacionamento definido e volta automaticamente ao funcionamento normal conforme a agenda.

1. Prima o botão **PARK** para entrar no modo de estacionamento.
2. Toque em para definir o tempo de estacionamento.
3. Toque em para confirmar.

### PARAR O PRODUTO

Prima o botão **STOP** para parar o produto e o motor de corte.

### DESLIGAR O PRODUTO

1. Prima o botão **STOP** para abrir a cobertura do ecrã LCD.
2. Prima o botão **POWER** durante mais de 2 segundos para desligar o produto.

**NOTA:** Também pode premir o botão **POWER** durante mais de 4 segundos para desligar o produto à força, se não inserir o código PIN.

### RELEMBRAR O PRODUTO PARA VOLTAR À ESTAÇÃO DE CARREGAMENTO

Quando premir o botão **HOME** na estação de carregamento, o indicador do estado LED na estação de carregamento pisca rapidamente 3 vezes e o produto volta para perto da estação de carregamento.

## MANUTENÇÃO

**⚠ AVISO:** Para evitar ferimentos sérios, desligue sempre o robô corta-relva e certifique-se de que todas as peças móveis pararam por completo antes de proceder à limpeza, manutenção ou transporte do robô corta-relva.

**⚠ AVISO:** Quando fizer a manutenção, utilize apenas peças de substituição idênticas. A utilização de outras peças pode dar origem a perigos ou danos no produto. Para garantir a segurança e bom funcionamento, todas as reparações deverão ser efetuadas por um técnico de reparação qualificado.

**⚠ AVISO:** Utilize sempre luvas de proteção ao efetuar qualquer manutenção às lâminas do produto.

Para um melhor funcionamento e maior tempo de vida útil, certifique-se de que limpa o produto regularmente e que substitui as peças gastas.

Quando o produto é usado pela primeira vez, as lâminas deverão ser inspecionadas uma vez por semana.

É importante que as lâminas rodem facilmente. As extremidades das lâminas não deverão estar danificadas. O tempo de vida das lâminas varia imenso e depende de vários pontos:

- Tempo de funcionamento e tamanho da área de trabalho.
- Tipo de relva e crescimento sazonal.
- Solo, areia e uso de fertilizantes.
- A presença de objetos, como cones, brinquedos, pedras, ferramentas, raízes, etc.

**NOTA:** Trabalhar com lâminas rombas dá origem a um resultado de corte mais fraco. A relva não é cortada adequadamente e é necessária mais energia, fazendo com que o produto não corte uma área tão vasta.

## Limpe o produto.

**⚠ CUIDADO:** Nunca use máquinas de lavagem de alta pressão para limpar o produto nem a estação de carregamento. Nunca use solventes para proceder à limpeza.

## Chassis e lâminas

Inspeção as lâminas uma vez por semana.

PT

1. Desligue o produto.
2. Levante o produto de lado.
3. Limpe as lâminas e o chassis com uma escova para pratos. Ao mesmo tempo, certifique-se de que as lâminas estão intactas e que rodam livremente.

## Limpar as rodas

O produto não funciona de forma satisfatória em encostas se as rodas estiverem bloqueadas com relva.

- Use uma escova suave para limpar as rodas.

## Limpar a estrutura do produto

- Use um pano ligeiramente embebido em água e um detergente fraco para limpar a estrutura do produto.

## Limpar a estação de carregamento

**⚠ AVISO:** Desligue a alimentação da tomada antes de proceder à manutenção.

**⚠ CUIDADO:** Não use uma máquina de lavagem de alta pressão nem água corrente para lavar a estação de carregamento.

**NOTA:** O produto não pode entrar na estação de carregamento se houver objetos na estação de carregamento. Limpe regularmente a estação de carregamento.

- Retire a relva, ramos e outros objetos da estação de carregamento.

## Substituição das lâminas

**⚠ AVISO:** Tem de substituir os parafusos quando substituir as lâminas. Os parafusos usados podem desgastar-se rapidamente e fazer com que as lâminas fiquem soltas. Isto pode dar origem a ferimentos sérios.

Substitua as lâminas gastas ou danificadas para um funcionamento seguro. Substitua as lâminas regularmente para um resultado de corte satisfatório e poupança de energia. Todas as 3 lâminas e parafusos têm de ser substituídos em simultâneo, para manter o equilíbrio do sistema de corte.

## Substituir as lâminas (Imagem T)

1. Prima o botão **STOP**.
2. Desligue o produto.
3. Vire o produto ao contrário. Coloque o produto numa superfície suave e limpa, para evitar riscar o produto.
4. Rode a placa deslizante de modo a que os orifícios fiquem alinhados com os parafusos da lâmina.
5. Retire os 3 parafusos com uma chave de fendas ou de estrelas (não incluída).
6. Retire as 3 lâminas.

7. Fixe 3 lâminas novas e parafusos.
8. Certifique-se de que as lâminas giram livremente.

## Bateria

**⚠ CUIDADO:** Carregue a bateria por completo antes de guardar o produto. Se a bateria não estiver completamente carregada, isso pode danificar a bateria.

Se o tempo de funcionamento do produto for mais curto do que o habitual entre cargas, isso significa que a bateria está perto do final do seu tempo de vida útil. Substitua a bateria para prolongar o tempo de funcionamento.

**NOTA:** O tempo de vida da bateria está associado ao comprimento da estação e às horas do dia a que o produto funciona. Uma estação prolongada ou muitas horas de funcionamento por dia fazem com que a bateria tenha de ser substituída mais regularmente. Leve o seu produto ao centro de reparação da EGO para substituir a bateria.

## TRANSPORTE E ARMAZENAMENTO

- Carregue por completo o produto.
- Desligue o produto.
- Limpe o produto.
- Mantenha o produto num espaço seco e sem gelo, no interior, no inverno.
- Mantenha o produto com todas as rodas numa superfície nivelada durante o armazenamento.
- Se mantiver a estação de carregamento no interior, desligue e retire a alimentação e todos os conectores da estação de carregamento. Coloque a extremidade de cada fio conector numa caixa de proteção do conector.

## Como levantar e mover o produto (Imagem U)

**⚠ AVISO:** O produto tem de ser desligado antes de o levantar.

**⚠ CUIDADO:** Não levante o produto quando estiver estacionado na estação de carregamento. Isso pode danificar a estação de carregamento e/ou o produto. Prima o botão **STOP** e retire o produto da estação de carregamento antes de o levantar.

Para se mover em segurança dentro da área de trabalho:

1. Prima o botão **STOP** para parar o produto.
2. Prima o botão **POWER** durante 2 segundos para desligar o produto.
3. Transporte o produto através da pega de transporte com o disco da lâmina afastado do corpo.

## PROTEJA O AMBIENTE



Não elimine aparelhos elétricos juntamente com o lixo doméstico comum. Utilize sistemas de recolha em separado para este tipo de produtos.

Contacte as autoridades locais para obter mais informações em relação aos sistemas de recolha disponíveis.

Se os aparelhos elétricos forem deitados para aterros ou lixeiras, podem derramar substâncias tóxicas para a terra, entrando na água e depois na cadeia alimentar, causando danos na sua saúde e no seu bem-estar.

## RESOLUÇÃO DE PROBLEMAS

### LISTA DE MENSAGENS DE FALHA

A lista apresentada abaixo apresenta um número de mensagens de falha apresentadas no ecrã LCD do produto e na EGO Connect™. Contacte o centro de reparação da EGO se a mesma mensagem aparecer frequentemente.

Ecrã LCD	Ação
Sinal limitador perdido.	1. Verifique o LED no topo da estação de carregamento.
	2. SEM LED: A estação de carregamento não está ligada à alimentação. Verifique se a tomada tem eletricidade e se o adaptador e o cabo estão ligados e sem danos.
	3. LED VERMELHO: Quebra do fio limitador. Verifique as ligações do fio limitador à estação de carregamento e verifique se existem danos visíveis no arco do fio limitador.
	4. LED VERDE: O estado da estação de carregamento está OK. Consulte o manual de utilização ou a aplicação móvel quanto a instruções para gerar um novo sinal do arco.
O robô corta-relva está fora dos limites.	1. Certifique-se de que as ligações entre o fio limitador e a estação de carregamento estão feitas corretamente e que não estão cruzadas.
	2. Certifique-se de que o fio limitador não se encontra numa encosta íngreme.
	3. Mova o robô corta-relva para a área de trabalho.
Robô corta-relva preso.	Verifique a área de trabalho quanto a obstruções inesperadas. DICA: Evite colocar obstáculos na área de trabalho que possam restringir o acesso do robô corta-relva.
Erro ao voltar.	1. Verifique o LED no topo da estação de carregamento.
	2. SEM LED: A estação de carregamento não está ligada à alimentação. Verifique se a tomada tem eletricidade e se o adaptador e o cabo estão ligados e sem danos.
	3. LED VERMELHO: Quebra do fio limitador. Verifique as ligações do fio limitador à estação de carregamento e verifique se existem danos visíveis no arco do fio limitador.
	4. LED VERDE: O estado da estação de carregamento está OK. Volte a colocar o robô corta-relva na estação de carregamento e reinicie-o. Esta começa a funcionar automaticamente após o sinal ser regenerado.
	5. Reinicie o robô corta-relva e a estação base.
	DICA: Certifique-se de que a estação de carregamento permanece fixada no respetivo lugar, conforme a instalação.
Erro de acoplamento.	1. Retire quaisquer obstáculos em redor da estação de carregamento.
	2. Limpe a placa da base da estação e as rodas do robô corta-relva.
	3. Certifique-se de que a estação está instalada numa superfície plana e que permanece fixada no respetivo lugar, conforme a instalação.
	4. Certifique-se de que o fio limitador é instalado conforme as instruções.
	5. Corte a alimentação e reinicie a estação.
Erro de saída.	1. Retire quaisquer obstáculos em redor da estação de carregamento.
	2. Limpe a placa da base da estação e as rodas do robô corta-relva.

<b>Ecrã LCD</b>	<b>Ação</b>
Erro no motor de condução esquerdo.	1. Desligue o robô corta-relva.
	2. Verifique as rodas condutoras e retire quaisquer obstruções.
	3. Deixe o robô corta-relva arrefecer e reinicie-o.
Erro no motor de condução direito.	1. Desligue o robô corta-relva.
	2. Verifique as rodas condutoras e retire quaisquer obstruções.
	3. Deixe o robô corta-relva arrefecer e reinicie-o.
Erro no motor de corte.	1. Desligue o robô corta-relva.
	2. Verifique o disco de corte, retire a relva ou outras obstruções.
	3. Deixe o robô corta-relva arrefecer e reinicie-o.
	DICA: Se a relva estiver muito comprida, aumente a altura de corte e reduza o tempo.
Erro no motor de ajuste da altura.	1. Desligue o robô corta-relva.
	2. Verifique o disco de corte e o chassis. Elimine quaisquer obstruções.
	3. Deixe o robô corta-relva arrefecer e reinicie-o.
Sistema de corte desequilibrado.	1. Desligue o robô corta-relva.
	2. Verifique o disco de corte e as lâminas quanto a danos ou obstruções.
	3. Substitua as lâminas danificadas ou em falta, conforme as instruções do utilizador.
Problemas na definição da área.	Verifique se a definição da área é consistente com a situação atual.
Robô corta-relva levantado.	Coloque o robô corta-relva na área de trabalho.
Robô corta-relva inclinado.	Coloque o robô corta-relva na área de trabalho. Certifique-se de que a inclinação máxima na área de trabalho não excede a capacidade da máquina, conforme indicado nas instruções de instalação.
Robô corta-relva virado.	Coloque o robô corta-relva na área de trabalho. Certifique-se de que a inclinação máxima na área de trabalho não excede a capacidade da máquina, conforme indicado nas instruções de instalação.
Colisão do robô corta-relva.	Colisão: Verifique a área de trabalho quanto a obstruções inesperadas.
PIN incorreto (já existente).	PIN incorreto. Recupere a palavra-passe usando a aplicação ou contactando o seu revendedor local.
Robô corta-relva roubado.	A distância entre o robô corta-relva e a estação é excessiva. Verifique se foi roubada.

### LISTA DE MENSAGENS DE INFORMAÇÃO

A lista apresentada abaixo apresenta um número de mensagens de informação apresentadas no ecrã LCD do produto e na EGO Connect™.

<b>Ecrã LCD</b>	<b>Ação</b>
Falha no mapeamento.	Na área principal, certifique-se de que o robô corta-relva inicia o mapeamento a partir da estação. Certifique-se de que não interfere nem move o robô corta-relva durante o mapeamento. 1. Reinicie o mapeamento através da EGO Connect™. 2. O robô corta-relva funciona até à semana seguinte, e reinicia o mapeamento automaticamente.
Corte da 2ª área terminado.	Área secundária completa. Coloque o robô corta-relva na área seguinte ou volte a colocá-lo na área primária e continue o corte.
Pouca energia no corte da 2ª área.	A bateria está fraca. Área secundária incompleta. Volte a colocar o robô corta-relva na estação de carregamento.

Ecrã LCD	Ação
Falha na localização por GPS.	Erro do GPS. Desligue e reinicie o robô corta-relva. Se o problema persistir, contacte o revendedor local.
Falha no download.	Mova o robô corta-relva para uma área aberta. Certifique-se de que o sinal LET é bom no ecrã do robô corta-relva.
Falha na verificação.	Tente efetuar de novo o download. Contacte o revendedor local se não conseguir resolver o problema.
Falha na versão.	Reinicie o robô corta-relva. Contacte o revendedor local se não conseguir resolver o problema.

### PROBLEMA

Se o seu produto não funcionar conforme esperado, siga as indicações apresentadas abaixo.  
Contacte o centro de reparação da EGO se não encontrar a razão do problema.

Problema	Causa	Solução
Não há resposta quando toco no ecrã LCD.	1. O ecrã LCD está danificado.	1. Contacte o centro de reparação da EGO.
O produto tem dificuldades em acoplar.	1. O fio limitador não foi disposto numa linha reta suficientemente afastada da estação de carregamento.	1. Certifique-se de que a estação de carregamento foi instalada corretamente. Consulte 4.2 <i>Instalar a estação de carregamento</i> .
	2. A estação de carregamento está numa encosta ou não está numa superfície nivelada.	2. Coloque a estação de carregamento numa superfície completamente nivelada. Consulte 3.1 <i>Examinar onde colocar a estação de carregamento</i> .
	3. A estação de carregamento não foi instalada firmemente.	3. Verifique se os seis parafusos fixados na estação estão soltos.
O produto escorrega quando está a acoplar.	Relva húmida e lama presas na roda traseira fazem o produto escorregar.	Limpe as rodas.
O produto funciona à hora errada.	1. As horas de início e de fim de corte estão incorretas.	1. Reinicie a hora de início e a hora de fim do corte. Consulte 10.3.2 <i>Definir a agenda</i> .
	2. Tem de acertar o relógio do produto.	2. Acerte o relógio. Consulte 10.10.2 <i>Definir o país e fuso horário</i> .
O produto vibra.	1. As lâminas danificadas dão origem ao desequilíbrio do sistema de corte.	1. Inspeccione as lâminas e parafusos, e substitua-os sempre que necessário.
	2. Demasiadas lâminas na mesma posição dão origem ao desequilíbrio no sistema de corte.	2. Certifique-se de que apenas uma lâmina é fixada em cada parafuso.
	3. Lâmina em falta na posição de montagem dá origem ao desequilíbrio no sistema de corte.	3. Certifique-se de que as três lâminas estão instaladas em cada posição de montagem.
O produto funciona, mas as lâminas não giram.	1. O produto procura a estação de carregamento, ou sai da estação de carregamento.	1. Sem ação. O disco da lâmina não gira quando o produto procura a estação de carregamento.
	2. O motor de corte está danificado.	2. Contacte o centro de reparação da EGO.
O produto corta durante períodos mais curtos do que o habitual entre carregamentos.	1. Relva ou outros objetos estranhos bloqueiam as lâminas.	1. Retire e limpe o chassis e as lâminas.
	2. A bateria está gasta.	2. Contacte o centro de reparação da EGO.
	3. Lâminas rombas. É necessária mais energia quando corta a relva.	3. Substitua as lâminas.
Tempos de corte e de carregamento mais curtos.	A bateria está gasta.	Contacte o centro de reparação da EGO.

Problema	Causa	Solução
O produto move-se frequentemente em círculos ou espirais.	O corte em espiral é uma parte natural do padrão de movimento do produto.	Ajuste a intensidade do corte em espiral. Esta função pode ser desativada se necessário. Consulte <i>10.5.2 Modo de corte em espiral</i> .
O produto volta à estação de carregamento durante o corte.	O interruptor do sensor de chuva foi ativado sem intenção.	Verifique o interruptor do sensor de chuva. Esta função pode ser desativada se necessário. Consulte <i>10.9.1 Definição do sensor de chuva</i> .
Resultados de corte desiguais.	1. O produto funciona muito poucas horas por dia.	1. Aumente o tempo de corte. Consulte <i>10.3.2 Definir a agenda</i> .
	2. A área de trabalho é muito grande.	2. Tente limitar a área de trabalho ou prolongar a agenda. Consulte <i>10.3.2 Definir a agenda</i> .
	3. Lâminas rombas.	3. Substitua todas as lâminas e parafusos.
	4. Relva comprida em relação à altura de corte definida.	4. Aumente a altura de corte e depois baixe-a sucessivamente.
	5. Acumulação de relva nas lâminas ou em redor do eixo do motor.	5. Certifique-se de que as lâminas rodam livre e facilmente. Se não for o caso, desenrosque as lâminas e retire a relva e objetos estranhos.

### INDICADOR DO ESTADO LED NA ESTAÇÃO DE CARREGAMENTO

O indicador do estado LED na estação de carregamento tem de estar ligado ou a piscar a VERDE para uma instalação correta. Se não for o caso, siga as instruções apresentadas abaixo:

Indicador do estado LED	Significado	Ação
Permanece ligado a VERDE.	Bom sinal. O produto não está a carregar.	Sem ação.
A piscar a VERDE.	Bom sinal. O produto está a carregar.	Sem ação.
Permanece ligado a VERMELHO.	O produto não está a carregar. O fio limitador não está ligado à estação de carregamento.	Certifique-se de que o fio limitador está instalado corretamente na estação de carregamento. Consulte <i>4.1 Instalar o fio limitador</i> .
	O produto não está a carregar. Danos no fio limitador.	Descubra o local do dano. Substitua a secção danificada por um novo fio limitador.
A piscar a VERMELHO.	O produto está a carregar. O fio limitador não está ligado à estação de carregamento.	Certifique-se de que o fio limitador está instalado corretamente na estação de carregamento. Consulte <i>4.1 Instalar o fio limitador</i> .
	O produto está a carregar. Danos no fio limitador.	Descubra o local do dano. Substitua a secção danificada por um novo fio limitador.
Sem LED.	A estação de carregamento não está ligada à alimentação.	Verifique se a tomada tem eletricidade e se o adaptador e o cabo estão ligados e sem danos.
Permanece ligado a AMARELO.	A estação de carregamento está a atualizar através do produto, e o Bluetooth® não foi conectado.	Não é necessário qualquer ação.
A piscar a AMARELO.	A estação de carregamento está a atualizar através do produto, e o Bluetooth® foi conectado.	Não é necessário qualquer ação.



## INDICADOR DO ESTADO LED NO PRODUTO

O indicador do estado LED na frente do produto apresenta o estado atual:

Indicador	Significado	Ação
LED ligado.	O robô corta-relva está a funcionar corretamente.	Não é necessário qualquer ação. A cor do LED depende da definição em <i>10.9.2.2 Definição do modo de cor</i> .
A piscar a AZUL.	O Bluetooth® está a emparelhar.	Não é necessário qualquer ação.
Permanece ligado a AZUL.	O emparelhamento por Bluetooth® foi efetuado com sucesso.	Não é necessário qualquer ação.
A piscar a VERMELHO.	O robô corta-relva detetou uma falha.	Verifique o ecrã LCD/aplicação EGO Connect™ quanto a notificação de erro. Elimine o erro premindo o botão <b>STOP</b> e ative o produto premindo o botão <b>START</b> .
A piscar a AMARELO.	O botão <b>STOP</b> foi premido.	Prima o botão <b>START</b> e feche a cobertura.

PT

## GARANTIA

### POLÍTICA DE GARANTIA EGO

Visite o website [egopowerplus.eu](http://egopowerplus.eu) para os termos e condições completos da política de garantia da EGO.

**NOTA:** Nel Manuale dell'operatore vengono usate le seguenti convenzioni tipografiche per facilitarne l'uso:

- Il testo scritto in *corsivo* è un testo visualizzato sullo schermo LCD o un riferimento a un'altra sezione del Manuale dell'operatore.
- Il testo scritto in **grassetto** è riferito ai pulsanti del prodotto.

## INTRODUZIONE

### IT Descrizione del prodotto (Fig. B)

**NOTA:** EGO aggiorna regolarmente l'aspetto e le funzioni dei prodotti, contattate il vostro rivenditore EGO per ottenere supporto sui prodotti più recenti.

Il robot tagliaerba è dotato di una batteria incorporata e taglia l'erba automaticamente; non è necessario raccogliere l'erba. Durante gli orari di funzionamento programmati, la macchina alterna continuamente la falciatura e la ricarica. Lo schema di movimento è casuale. Il cavo di delimitazione controlla che il movimento del prodotto rimanga all'interno dell'area di lavoro. I sensori del prodotto rilevano quando questo si avvicina al cavo di delimitazione. La parte anteriore del prodotto supera sempre il cavo di delimitazione per una distanza specifica prima che il prodotto cambi direzione. Quando il prodotto incontra un ostacolo o si avvicina al cavo di delimitazione, seleziona una nuova direzione.

Tutte le impostazioni di funzionamento possono essere controllate dallo schermo LCD o da EGO Connect™.

**Tecnica di falciatura:** Il prodotto è privo di emissioni, facile da usare e consente di risparmiare energia. Se si effettuano tagli frequenti, si migliora la qualità dell'erba e si riduce la necessità di fertilizzanti.

**Trovare la stazione di ricarica:** Il prodotto funziona fino a quando la carica della batteria diventa bassa o il programma di taglio è terminato, a questo punto la macchina torna automaticamente alla stazione di ricarica.

### EGO Connect™

EGO Connect™ è un'applicazione per smartphone o tablet che consente di controllare a distanza l'intero processo di falciatura. Consultare *9 EGO Connect™*.

### Schermo LCD

Lo schermo LCD del prodotto permette di visualizzare tutte le informazioni e le impostazioni del prodotto.

Per accedere alla schermata, premere il tasto **STOP**.

### Pulsanti sul prodotto

Pulsante **START**: per avviare il funzionamento del prodotto.

Pulsante **POWER (accensione)**: per accendere e spegnere il prodotto.

Pulsante **PARK (parcheggio)**: per inviare il prodotto alla stazione di ricarica. Utilizzare lo schermo LCD per impostare la durata del parcheggio.

## LEGGERE TUTTE LE ISTRUZIONI!

**⚠ AVVERTENZA!** Per garantire sicurezza e affidabilità, tutte le operazioni di riparazione e sostituzione devono essere effettuate da un tecnico qualificato.

**⚠ AVVERTENZA!** Accertarsi di aver letto attentamente tutte le istruzioni di sicurezza nel presente manuale, inclusi tutti i simboli degli avvisi di sicurezza come "**PERICOLO**", "**AVVERTENZA**" e "**ATTENZIONE**" prima di usare l'apparecchio. Il mancato rispetto di tutte le istruzioni elencate di seguito comporta il rischio di scossa elettrica, incendio e/o lesioni gravi.

## SIMBOLI DI SICUREZZA

	Avvertenza di sicurezza
	Leggere attentamente il manuale istruzioni
	Attivare il dispositivo di disabilitazione prima della manutenzione. Tenere mani e piedi a distanza dalle lame.
	Non toccare la lama rotante.
	Fare attenzione agli oggetti che potrebbero essere scagliati lontano dall'apparecchio. Tenere a distanza le altre persone.
	Non salire sul prodotto. Tenere mani e piedi a distanza dalle lame.
	Questo prodotto è conforme alle direttive europee applicabili
	Questo apparecchio è conforme alla legislazione italiana applicabile.
	Gli apparecchi elettrici non devono essere smaltiti insieme ai rifiuti domestici. Portarli presso un centro di riciclaggio autorizzato.
	Bluetooth®
	Corrente continua (DC)
	Apparecchio di classe II
	Progettato per essere alimentato da una sorgente di alimentazione separata a bassissima tensione (SELV)
	Ampiezza di taglio
	Alimentatore SMPS (a commutazione)

	Alimentatore SMPS con trasformatore integrato di isolamento di sicurezza a prova di cortocircuito (intrinsecamente o non intrinsecamente)
	Usare questo apparecchio esclusivamente in interni
	Corrente alternata
Min	Minuti
IPX5	Grado di protezione
V	Tensione
W	Watt
Ah	Ampere-ora
kg	Chilogrammo
m	Metro
cm	Centimetro
mm	Millimetro
°C	Gradi centigradi

**NOTA:** il marchio e i loghi Bluetooth® sono marchi commerciali registrati di Bluetooth SIG, inc. e il loro utilizzo è concesso in licenza a EGO.

## SPECIFICHE TECNICHE

	<b>RM4000E</b>
Tensioni Ingresso/uscita alimentatore	100-240 V~ / 24 V CC
Potenza alimentatore	147 W
Lunghezza del cavo a bassa tensione	10 m
Batteria	agli ioni di litio 24 V / 10,0 Ah
Consumo medio di energia	23.2 kwh/mese@4000sm
Consumo di energia durante il taglio	36W ± 20%
Durata media della ricarica	110 min
Durata media del taglio	240 min
Pendenza massima del cavo di delimitazione	20% (11,3°)
Pendenza massima per l'area di lavoro	50% (26,6°)
Larghezza minima di passaggio	60 cm
Lunghezza massima del cavo di delimitazione	1000 m
Distanza massima dal cavo di delimitazione	40 m
Capacità di lavoro	4000 m <sup>2</sup> (±20%)
Sistema di taglio	3 lame di taglio rotanti
Codice del kit lama e vite	AB1009R
Ampiezza di taglio	24 cm
Intervallo di regolazione dell'altezza di taglio	20-90 mm
Incremento di regolazione dell'altezza di taglio	5 mm / 15 posizioni

Classificazione IP	Robot tagliaerba	IPX5
	Stazione di ricarica	IPX4
	Alimentatore	IP56 (solo per il corpo)
Temperatura di esercizio e di carica raccomandata		-15°C - 55°C
Temperatura di conservazione raccomandata		-40°C - 70°C
Peso del tosaerba (senza stazione di ricarica)		15,1 kg

IT

## COMPONENTI DELLA CONFEZIONE (FIG. A)

### DESCRIZIONE

- Corpo
  - Piastra di contatto
  - Indicatori di stato a LED
  - Copertura
  - Display LCD
  - Pulsante **PARK**
  - Pulsante **STOP**
  - Pulsante **START**
  - Pulsante **DI ACCENSIONE**
  - Ruota anteriore
  - Ruota posteriore
  - Lama
  - Piastra di protezione motore
  - Porta diagnostica (solo per servizio assistenza post-vendita)
  - Impugnatura per il trasporto
  - Pulsante **HOME**
  - Indicatore dello stato di carica
  - Pulsante di rilascio della copertura
  - Ingresso alimentatore
  - Terminale del cavo di delimitazione
  - Piastra di contatto
  - Base della stazione di ricarica
  - Alimentatore
  - Viti (6)
  - Lama e vite (3)
  - Cavo a bassa tensione
  - Misuratore
  - 28\*. Picchetto
  - 29\*. Accoppiatore
  - 30\*. Connettore
  - 31\*. Bobina del cavo di delimitazione
- \*I kit di installazione e gli accessori sono venduti separatamente.

## INSTALLAZIONE

**AVVERTENZA!** Leggere attentamente le istruzioni di sicurezza prima di installare il prodotto.

**ATTENZIONE:** Utilizzare ricambi e materiali di installazione originali.

- Ispezionare attentamente il prodotto per verificare che non abbia subito rotture o danni durante il trasporto.
- Se alcune parti sono danneggiate o mancanti, contattare il centro assistenza EGO.

IT

### 1. Principali componenti necessari per l'installazione

- Un robot tagliaerba che taglia il prato automaticamente.
- Una stazione di ricarica ha 2 funzioni:
  - Inviare segnali di controllo lungo il cavo di delimitazione, in modo che il prodotto possa seguire il cavo fino a specifiche aree remote del giardino e ritrovare la strada per tornare alla stazione di ricarica.
  - Caricare il prodotto.
- Un alimentatore, collegato alla stazione di ricarica e a una presa di corrente da 100-240 V.
- Una bobina di filo, che viene steso intorno all'area di lavoro e intorno agli oggetti e alle piante che il prodotto non deve urtare. Il filo della bobina viene utilizzato come cavo di delimitazione.

### 2. Preparazione

**ATTENZIONE:** Una superficie irregolare del prato o aree con acqua stagnante possono danneggiare il prodotto.

**NOTA:** Leggere completamente il capitolo Installazione prima di iniziare l'installazione. Il modo in cui viene eseguita l'installazione influisce sulle prestazioni del prodotto. È quindi importante pianificare attentamente l'installazione.

- Realizzate una planimetria dell'area di lavoro, includendo tutti gli ostacoli.
- Segnare sulla planimetria il punto in cui collocare la stazione di ricarica e il cavo di delimitazione.
- Riempire le buche nel prato.
- Tagliare l'erba prima di installare il prodotto. Assicurarsi che l'erba sia alta al massimo 10 cm.

### 3. Prima dell'installazione del cavo di delimitazione

È possibile scegliere se installare il cavo di delimitazione con picchetti o interrato. Entrambi gli approcci possono essere combinati nella stessa area di lavoro.

**ATTENZIONE:** Se nell'area di lavoro si utilizza un potatore o un decespugliatore, si consiglia di interrare il cavo di delimitazione per evitare che venga danneggiato.

#### 3.1 Valutare dove posizionare la stazione di ricarica

C-1	Parte anteriore della stazione di ricarica
C-2	Retro della stazione di ricarica
C-3	Parte sinistra della stazione di ricarica
C-4	Parte destra della stazione di ricarica

- Mantenere almeno 1,5 m di spazio libero davanti alla stazione di ricarica e 40 cm di spazio libero dietro la stazione di ricarica. Mantenere uno spazio libero di almeno 35 cm dal confine. Mantenere uno spazio libero di almeno 1,5 m nell'area di lavoro della stazione di ricarica (Fig. C).

**NOTA:** Il lato DESTRO della stazione di ricarica (C-4), come mostrato nella Fig. C, deve essere posizionato all'interno dell'area di taglio.

- Collocare la stazione di ricarica vicino a una presa di corrente.
- Posizionare la stazione di ricarica su una superficie piana (Fig. D).
- La base della stazione di ricarica non deve essere inclinata (Fig. D).
- Se l'area di lavoro è composta da due parti separate da una forte pendenza, si consiglia di collocare la stazione di ricarica nella parte inferiore.
- Collocare la stazione di ricarica in un'area protetta dal sole.

#### 3.2 Valutare dove posizionare l'alimentatore

**AVVERTENZA!** Non tagliare né prolungare il cavo di bassa tensione. Esiste il rischio di scosse elettriche.

**AVVERTENZA!** Il cavo di alimentazione e l'eventuale cavo di prolunga devono essere posizionati all'esterno dell'area di lavoro per evitare che possano essere danneggiati.

**NOTA:** Utilizzare un solo cavo di bassa tensione; l'utilizzo di più cavi influisce sull'efficienza della ricarica del prodotto.

**ATTENZIONE:** Assicurarsi che le lame del prodotto non taglino il cavo di bassa tensione.

**ATTENZIONE:** Non avvolgere il cavo di bassa tensione (Fig. E) e non posizionarlo sotto la base della stazione di ricarica. Se venisse avvolto, potrebbe causare interferenze con il segnale della stazione di ricarica.

- Collocare l'alimentatore in un'area non esposta al sole ed alla pioggia.
- Collocare l'alimentatore in un'area con una buona circolazione d'aria.
- La presa di corrente cui si collega l'alimentatore dovrebbe essere protetta tramite un interruttore differenziale a corrente residua (RCD) con una corrente di intervento massima di 30 mA.

#### 3.3 Valutare dove posizionare il cavo di delimitazione

**ATTENZIONE:** Se l'area di lavoro è adiacente a specchi d'acqua, pendii, precipizi o strade pubbliche, il cavo di delimitazione deve essere posato all'interno di una barriera fisica. La barriera deve avere un'altezza minima di 15 cm e deve essere mantenuta una distanza dal cavo di delimitazione di 35 cm.

**ATTENZIONE:** Non permettere che il prodotto possa operare su ghiaia.

**ATTENZIONE:** Quando si installa il cavo di delimitazione, non fare curve strette.

**ATTENZIONE:** Per un funzionamento senza problemi, isolare tutti gli ostacoli come alberi, radici e pietre.

Il cavo di delimitazione deve essere disposto ad anello intorno all'area di lavoro. Quando il robot si avvicina al cavo di delimitazione, i sensori del prodotto lo rilevano e il robot seleziona un'altra direzione.

Tutti i lati dell'area di lavoro devono trovarsi a max. 40 m dal cavo di delimitazione.

- Assicurarsi che tutti gli angoli formati dal cavo di delimitazione siano maggiori o uguali a 90°.
- Mettere il cavo di delimitazione intorno a tutta l'area di lavoro. Mantenere la zona pulita lungo il cavo di delimitazione. Adattare la distanza tra il cavo di delimitazione e gli ostacoli (Fig. F).
- Posizionare il cavo di delimitazione a 35 cm (caso 1) da un ostacolo alto più di 5 cm (Fig. G1).
- Posizionare il cavo di delimitazione a 30 cm (caso 2) da un ostacolo alto 1-5 cm (Fig. G2).
- Posizionare il cavo di delimitazione a 10 cm (caso 3) da un ostacolo alto meno di 1 cm (Fig. G3).
- Se c'è un sentiero di pietre a livello con il prato, mettere il cavo di delimitazione sotto le pietre di pavimentazione.

**NOTA:** Se la pavimentazione ha una larghezza minima di 30 cm, utilizzare l'impostazione di fabbrica per la funzione Passare oltre il cavo per tagliare tutta l'erba adiacente alla pavimentazione. Consultare 10.6.1 *Passare oltre il cavo*.

- Posizionare il cavo di delimitazione attorno ai sostegni di cancelli o siepi per garantire che siano rispettate distanze adeguate. Se il cavo di delimitazione torna indietro su sé stesso attraverso un passaggio stretto < 100 cm attorno a un ostacolo stretto (< 30 cm), utilizzare un tratto rettilineo di 100 cm attraverso il passaggio come mostrato nella figura H.

H-1	Paletto da recinzione
-----	-----------------------

### 3.3.1 Passaggi (Fig. H)

H-2	Passaggio
-----	-----------

Un passaggio è una sezione che ha un cavo di delimitazione su ciascun lato e che collega due parti dell'area di lavoro. La distanza tra i cavi di delimitazione su ciascun lato del passaggio deve essere di almeno 60 cm.

### 3.3.2 Posizionare il cavo di delimitazione su un terreno in pendenza

Il prodotto può funzionare con pendenze fino al 50%. I pendii troppo ripidi devono essere isolati con il cavo di delimitazione. La pendenza (%) viene calcolata come altezza per m.

Esempio: 10 cm / 100 cm = 10% (Fig. K).

- Per pendii più ripidi del 50% all'interno dell'area di lavoro, isolare il pendio con un cavo di delimitazione.
- Per pendenze superiori al 20% lungo il bordo esterno del prato, posizionare il cavo di delimitazione a 35 cm dal bordo (Fig. L).
- Per i pendii adiacenti a una strada pubblica, collocare una barriera di almeno 15 cm di altezza lungo il bordo esterno del pendio. Come barriera si può usare un muro o una recinzione.

### 3.3.3 Per realizzare un'isola (Fig. M)

Se si crea un'isola, unire il cavo di delimitazione che va con quello che viene dall'isola.

**ATTENZIONE:** Non mettere una sezione di cavo di delimitazione che si incroci con un'altra. Le sezioni del cavo di delimitazione devono essere parallele e non incrociate.

**ATTENZIONE:** Isolare o rimuovere gli ostacoli con altezza inferiore a 5 cm. Isolare o rimuovere gli ostacoli in leggera pendenza, ad esempio pietre, alberi o radici. In questo modo si evitano danni alle lame del prodotto.

Formare un'isola con il cavo di delimitazione per isolare zone dell'area di lavoro dove non intervenire. Si consiglia di isolare tutti gli oggetti di fissaggio nell'area di lavoro.

Alcuni ostacoli possono resistere alle collisioni, ad esempio gli alberi o i cespugli di altezza superiore a 5 cm. Il prodotto si scontra con l'ostacolo e seleziona una nuova direzione.

- Per creare un'isola, mettere il cavo di delimitazione verso e intorno all'ostacolo.
- Avvicinare tra loro la sezione del cavo di delimitazione che va verso l'isola e quella che proviene dall'isola. In questo modo il prodotto attraverserà il filo.
- Collegare le 2 sezioni del cavo di delimitazione allo stesso picchetto. Consultare il paragrafo 5 *Per posizionare il cavo con i picchetti*.

### 3.3.4 Per creare un'area secondaria (Fig. N)

Creare un'area secondaria (B) se l'area di lavoro è costituita da 2 aree non collegate da un passaggio. L'area di lavoro con la stazione di ricarica è l'area principale (A).

**NOTA:** Il prodotto deve essere spostato manualmente tra l'area principale e l'area secondaria.

Mettere il cavo di delimitazione intorno all'area secondaria (B) per creare un'isola. Fare riferimento a 3.3.3 *Per creare un'isola*. Ma create l'isola all'esterno dell'area di lavoro principale.

**NOTA:** Il cavo di delimitazione deve essere posizionato in modo da circondare tutta l'area di lavoro (A + B).

**NOTA:** Quando il prodotto taglia l'erba nell'area secondaria, è necessario selezionare la modalità area secondaria. Fare riferimento a 10.5.1 *Per selezionare l'area di lavoro*.

## 4. Installazione del prodotto

### 4.1 Installazione del cavo di delimitazione

**ATTENZIONE:** Non formare una bobina col cavo in eccesso. La bobina causa interferenze con il prodotto.

1. Leggere attentamente le istruzioni relative alla stazione di ricarica. Fare riferimento a 3.1 *Valutare dove posizionare la stazione di ricarica*.
2. Collocare la stazione di ricarica nell'area selezionata.
3. Mettere il cavo di delimitazione intorno a tutta l'area di lavoro. Avviare e completare l'installazione dietro la stazione di ricarica. Inserire il filo anteriore nella fessura di guida nella parte inferiore della base della stazione. Far passare entrambe le estremità del cavo di delimitazione attraverso l'apertura sul retro della stazione di ricarica.
4. Aprire il connettore e inserire il cavo di delimitazione nel connettore (Fig. P1).
5. Chiudere il connettore con una pinza (Fig. P2).
6. Aprire la copertura della stazione di ricarica premendo il pulsante di sgancio (Fig. P3).

7. Spingere il connettore anteriore sul perno metallico della stazione di ricarica contrassegnato con "F". Spingere il connettore posteriore sul perno metallico della stazione di ricarica contrassegnato con "B" (Fig. P4).

**NOTA:** Rimuovere il cavo in eccesso con un tronchese.

## 4.2 Installazione della stazione di ricarica

**⚠ ATTENZIONE:** Non poggiare i piedi sulla base della stazione di ricarica.

IT

**⚠ AVVERTENZA!** Assicurarsi che le spine del cavo di bassa tensione e dell'alimentatore siano pulite e asciutte prima di collegarle.

Quando si collega l'alimentatore, utilizzare solo una presa di corrente che sia protetta da un dispositivo a corrente residua (RCD).

1. Collegare il cavo di bassa tensione alla stazione di ricarica (Fig. Q1).
2. Collegare l'alimentatore al cavo di bassa tensione.
3. Collocare l'alimentatore a un'altezza minima di 30 cm (Fig. Q2).
4. Collegare il cavo dell'alimentatore a una presa di corrente da 100-240 V.

**NOTA:** Quando la stazione di ricarica è collegata, è possibile ricaricare il prodotto. Posizionare il prodotto nella stazione di ricarica durante la posa del cavo di delimitazione. Accendere il prodotto. Non procedere con le impostazioni del prodotto prima di aver completato l'installazione.

5. Inserire il cavo di bassa tensione nel terreno con dei picchetti o interrare il cavo. Consultare il paragrafo 5 *Posizionare il cavo con i picchetti* o 6 *Interrare il cavo di delimitazione*.
6. Fissare la stazione di ricarica al suolo con le 6 viti in dotazione.

## 5. Posizionare il cavo con i picchetti

**⚠ ATTENZIONE:** Assicurarsi che i picchetti tengano il cavo di delimitazione contro il terreno.

Per facilitare l'operazione, tagliare l'erba intorno al confine prima di installare il cavo di delimitazione.

**⚠ ATTENZIONE:** Se si taglia l'erba troppo bassa subito dopo l'installazione, si può danneggiare l'isolamento del cavo. I danni all'isolamento possono causare interruzioni anche dopo diverse settimane o mesi.

1. Appoggiare il cavo di delimitazione sul terreno.
2. Posizionare i picchetti a una distanza massima di 1 m l'uno dall'altro.

**NOTA:** Utilizzare altri picchetti nei punti in cui la pendenza cambia per garantire che il filo rimanga piatto contro il terreno (Fig. R).

3. Fissare i picchetti al terreno con un martello o una mazza di plastica.

**NOTA:** Dopo qualche settimana il filo sarà coperto dall'erba e non sarà più visibile.

## 6. Interrare il cavo di delimitazione

- Formare una scanalatura nel terreno con un tagliabordi o una pala dritta, oppure utilizzare una macchina posacavi specializzata
- Inserire il cavo di delimitazione ad una profondità di 1-20 cm nel terreno.

Il rivenditore EGO può fornire assistenza per l'installazione del cavo di delimitazione.

## 7. Per estendere il cavo di delimitazione (Fig. S)

**NOTA** Prolungare il cavo di delimitazione se è troppo corto per l'area di lavoro. Utilizzare cavi e accoppiatori originali EGO.

1. Scollegare la stazione di ricarica dalla presa di corrente.
2. Tagliare il cavo di delimitazione con un tronchese nel punto in cui è necessario installare la prolunga.
3. Aggiungere del cavo nel punto dove è necessario installare la prolunga.
4. Posizionare il cavo di delimitazione.
5. Inserire le estremità del cavo in un accoppiatore.

**NOTA:** Assicurarsi che le estremità del cavo di delimitazione siano visibili attraverso l'area trasparente dell'accoppiatore.

6. Spingere verso il basso la copertura dell'accoppiatore con una pinza regolabile per fissare i fili nell'accoppiatore.
7. Posizionare il cavo di delimitazione con i picchetti. L'accoppiatore può essere interrato per evitare che entri in contatto con il robot durante la falciatura.
8. Collegare la stazione di ricarica alla presa di corrente.

## 8. Dopo l'installazione del prodotto

### 8.1 Effettuare un controllo visivo della stazione di ricarica

Assicurarsi che l'indicatore di stato LED della stazione di ricarica si accenda di colore VERDE fisso.

Se l'indicatore di stato LED non si illumina di verde fisso, verificare l'installazione. Consultare 4.2 *Installazione della stazione di ricarica* e *INDICATORE DI STATO A LED SULLA STAZIONE DI CARICA* in questo manuale.

### 8.2 Per ricaricare il prodotto

Quando il prodotto è nuovo o è stato conservato per un lungo periodo, la batteria può essere scarica e deve essere caricata prima dell'avvio.

**⚠ AVVERTENZA!** Caricare il prodotto solo con una stazione di ricarica e con un alimentatore adatti. Un utilizzo scorretto può provocare scosse elettriche, surriscaldamento o fuoriuscita di liquido corrosivo dalla batteria. In caso di fuoriuscita di elettrolita, sciacquare con acqua la parte interessata. Consultare un medico in caso di contatto con gli occhi, ecc.

1. Posizionare il prodotto nella stazione di ricarica.
2. Far scorrere il prodotto il più possibile per garantire un contatto corretto tra il prodotto e la stazione di ricarica.
3. Il lampeggiare in VERDE sulla stazione di ricarica indica che la ricarica è in corso.

### 8.3 Definizione delle impostazioni di base

Prima che il prodotto entri in funzione per la prima volta, è necessario configurare la macchina e definire le impostazioni.

1. Premere il pulsante **STOP** per aprire la copertura dello schermo LCD.
2. Premere il pulsante **POWER** per accendere il prodotto.

3. Seguire le indicazioni sullo schermo per definire le impostazioni: lingua, dichiarazioni di sicurezza e legali, paese e fuso orario, formato dell'unità di misura, impostazione del pin e impostazione dell'altezza di taglio.

**NOTA:** Non è possibile utilizzare 0000 come codice PIN.

4. Al termine della messa in servizio viene visualizzato il menu principale.

## 9 EGO Connect™

Il prodotto è compatibile con EGO Connect™. Tutte le impostazioni e la programmazione della falciatura possono essere impostati a distanza tramite EGO Connect™.

**NOTA:** Assicurarsi che il Bluetooth® sia abilitato sullo smartphone o sul tablet quando si utilizza la funzione di controllo a distanza.

L'apparecchio RM4000E è dotato di connettività sia cellulare a lungo raggio che Bluetooth® a corto raggio.

### 9.1 Per installare EGO Connect™

1. Scaricare EGO Connect™ sul proprio dispositivo mobile o scansionare il codice QR mostrato di seguito.



2. Creare un nuovo account in EGO Connect™. Se si dispone già di un account, passare al punto 4.
3. Verrà inviata un'e-mail all'indirizzo di posta elettronica registrato. Seguire le istruzioni contenute nell'e-mail per convalidare l'account.
4. Accedere al proprio account EGO in EGO Connect™.

### 9.2 Abbinare EGO Connect™ al prodotto

Consultare a 10.9.4 Abbinamento Bluetooth®.

## 10 Impostazioni del prodotto

### 10.1 Per accedere al menu principale

1. Premere il pulsante **STOP** per aprire la copertura dello schermo LCD.
2. Premere il pulsante **POWER** per accendere il prodotto.
3. Immettere il codice PIN e toccare ✓ per confermare, quindi accedere alla 1ª pagina del menu principale, toccare ► per accedere alla 2ª pagina.

### 10.2 Struttura del menu principale

Il menu principale contiene 8 opzioni:

- PROGRAMMAZIONE
- ALTEZZA DI TAGLIO
- UTILIZZO
- DELIMITAZIONE
- SICUREZZA
- MESSAGGI
- ALTRE IMPOSTAZIONI
- IMPOSTAZIONI GENERALI

Il prodotto viene consegnato con impostazioni di fabbrica, ma le impostazioni possono essere adattate all'area di lavoro specifica.

## Panoramica 1 della struttura dei menu

IT

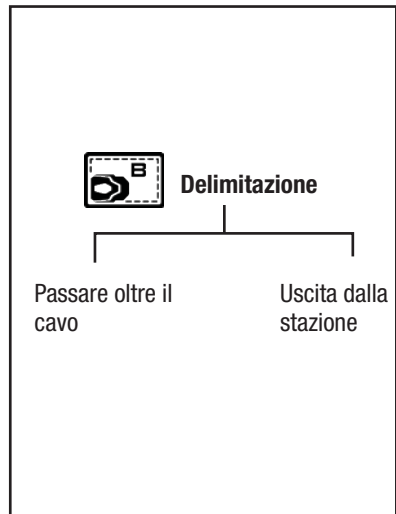
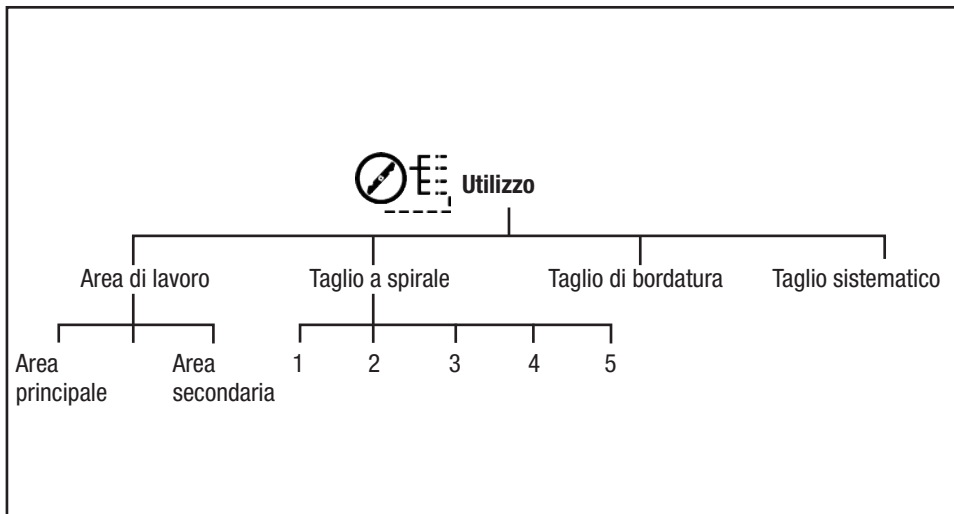
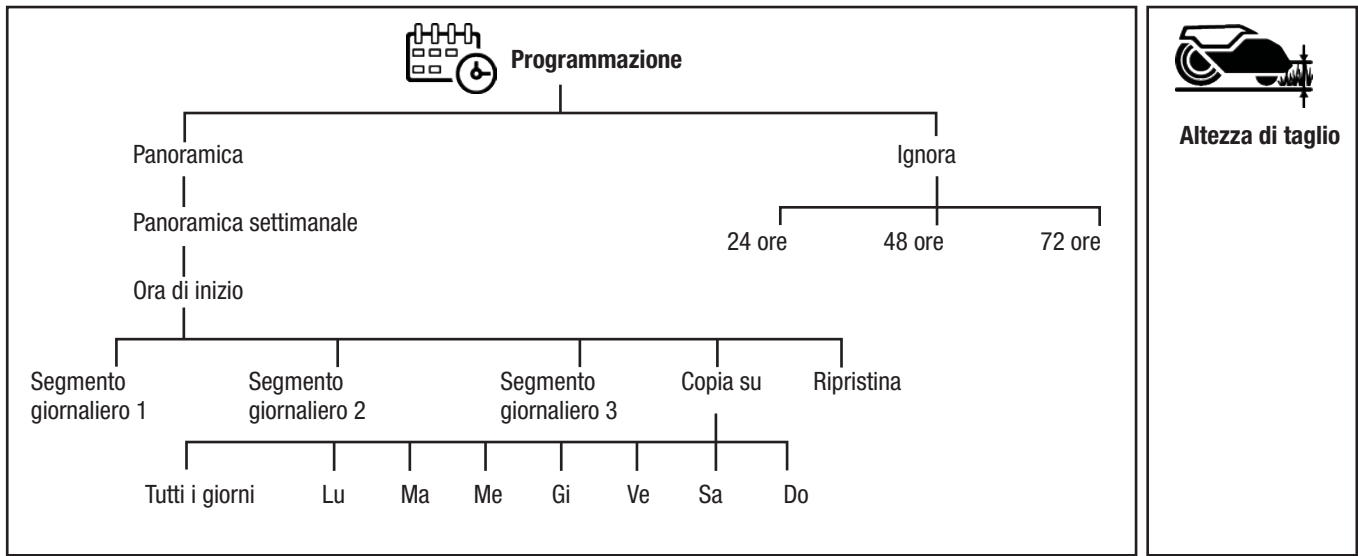

## Panoramica 2 della struttura dei menu

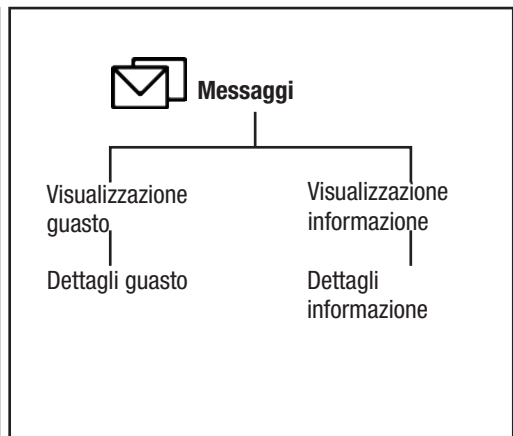
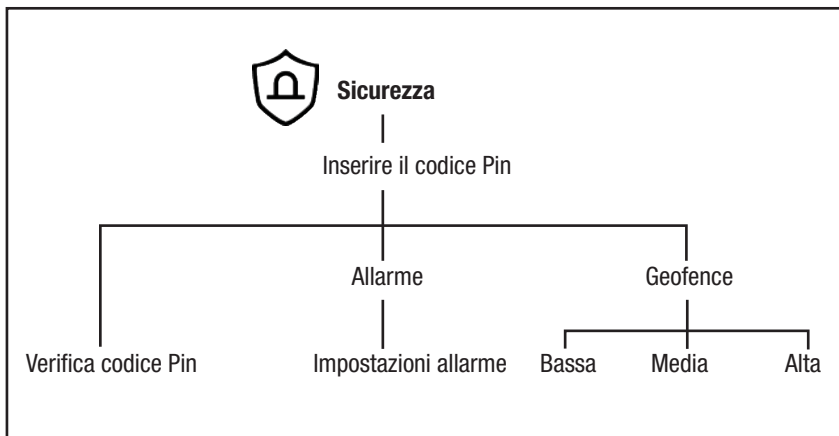



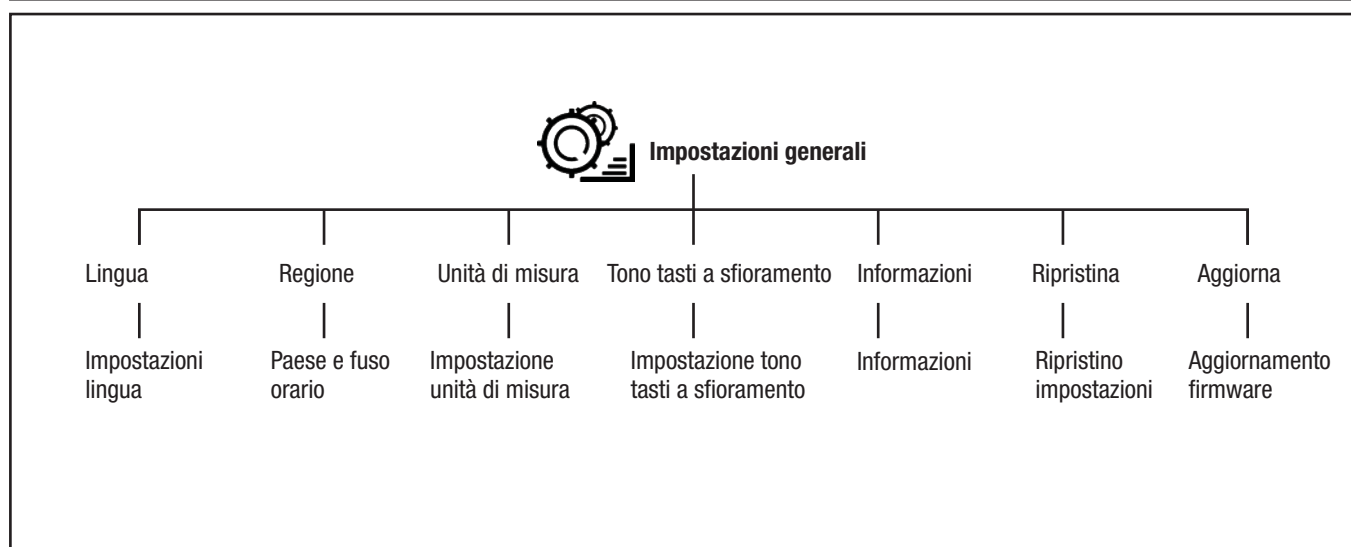
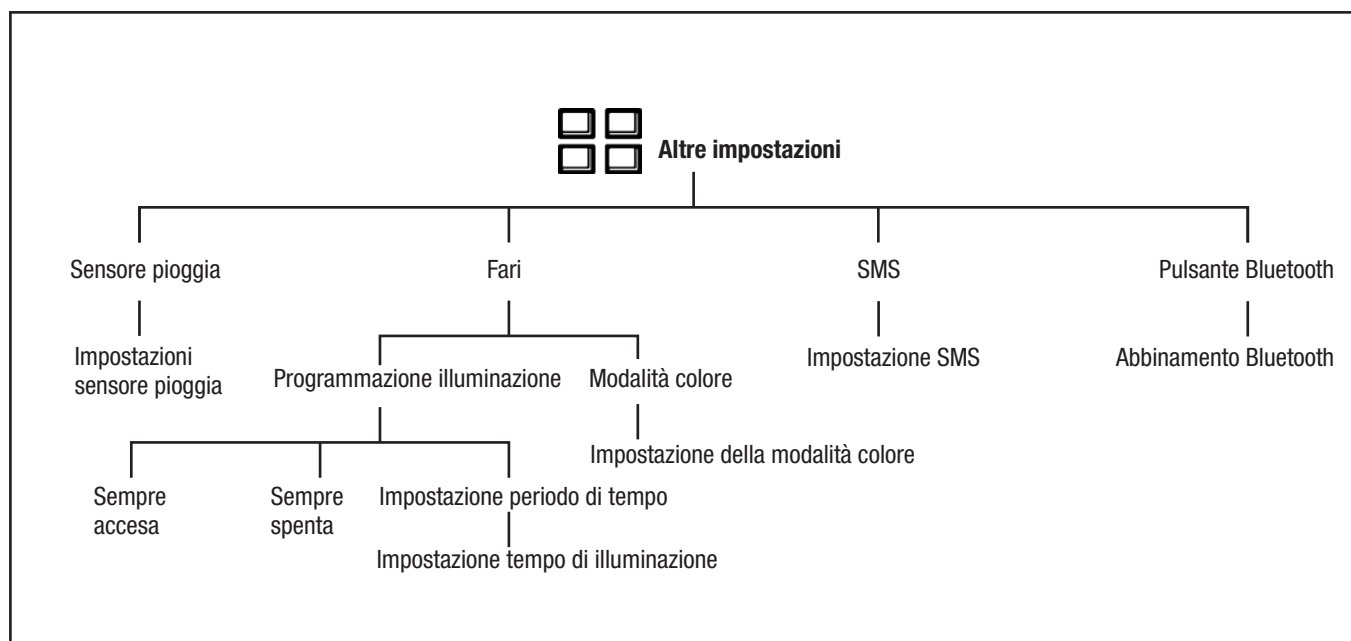

### 10.3 Impostazioni Programmazione

#### 10.3.1 Per calcolare il programma di lavoro

**NOTA:** La capacità operativa è stimata basandosi su una superficie in piano e senza ostacoli. È necessario aumentare il tempo programmato se l'area di lavoro presenta molte pendenze o ostacoli.

**NOTA:** Gli orari di funzionamento comprendono i tempi di falciatura, ricerca e ricarica.



1. Calcolare la superficie del prato in m<sup>2</sup>.
2. Dividendo la superficie del prato per la capacità di taglio del prodotto, si ottengono come risultato le ore di funzionamento giornaliero necessarie.

Esempio: Un prato di 2000 m<sup>2</sup>, capacità di taglio = 167 m<sup>2</sup>/h  
2000 m<sup>2</sup> / 167 ≈ 12 h



Giorni/settimana	Ore di funzionamento/giorno	Periodo di tempo
7	12	07:00 am – 7:00 pm

#### 10.3.2 Inserimento della programmazione

1. Eseguite i passi da 1 a 3 di 10.1 *Accedere al menu principale*.
2. Toccare per accedere all'impostazione *PROGRAMMAZIONE*.
3. Toccare per accedere a *PANORAMICA SETTIMANALE*.
4. Toccare + per accedere a *IMPOSTA ORE*.
5. Selezionare le ore di funzionamento adeguate.
6. Toccare ◀ o ▶ per selezionare il giorno e toccare ✓ per accedere a *SEGMENTO GIORNALIERO*. Il prodotto può tagliare l'erba in 1-3 segmenti al giorno.

7. Toccare  per inserire l'impostazione del periodo di tempo e toccare  per confermare.

### 10.3.3 Copiare l'impostazione della programmazione

1. Ripetere i passaggi da 1 a 4 in *10.3.2 Inserimento della programmazione*.
2. Toccare  per copiare l'impostazione della programmazione. È possibile copiare le impostazioni della programmazione giorno per giorno o per l'intera settimana.
3. Toccare  per confermare.

IT



### 10.3.4 Per ripristinare l'impostazione della programmazione

È possibile rimuovere tutte le impostazioni di programmazione e utilizzare l'impostazione di fabbrica. L'impostazione di fabbrica consente al prodotto di funzionare per tutte le ore di ogni giorno della settimana.



1. Ripetere i passaggi da 1 a 4 in *10.3.2 Inserimento della programmazione*.
2. Toccare  per ripristinare le impostazioni della programmazione e tornare alle impostazioni di fabbrica.

### 10.3.5 Per ignorare la programmazione

Le impostazioni della programmazione possono essere temporaneamente annullate selezionando Ignora la programmazione. È possibile ignorare la programmazione selezionando tra 24 ore, 48 ore e 72 ore.





1. Ripetere il passaggio 1-2 in *10.3.2 Inserimento della programmazione*.
2. Toccare  per accedere a *IGNORA LA PROGRAMMAZIONE*.
3. Toccare le ore desiderate e toccare  per confermare.

Per annullare il comando Ignora la programmazione

1. Toccare  per accedere a *IGNORA LA PROGRAMMAZIONE*.
2. Toccare le ore selezionate e toccare  per confermare.



### 10.4 Impostazione altezze di taglio



L'altezza di taglio può essere variata da 20-90 mm in 1-15 posizioni.

1. Eseguite i passi da 1 a 3 di *10.1 Per accedere al menu principale*.
2. Toccare  per accedere a *IMPOSTAZIONE ALTEZZE DI TAGLIO*.
3. Toccare  o  per impostare l'altezza di taglio e toccare  per confermare.

### 10.5 Impostazione della modalità di funzionamento

#### 10.5.1 Per selezionare l'area di lavoro

1. Eseguite i passi da 1 a 3 di *10.1 Per accedere al menu principale*.
2. Toccare  per accedere alla 1ª pagina dell'impostazione della modalità di taglio (toccare  per accedere alla 2ª pagina).

3. Toccare  nella 1ª pagina per selezionare l'area di lavoro e toccare  per confermare.





**Area principale:** L'area principale è la modalità di funzionamento standard in cui il prodotto falcia e si ricarica automaticamente. L'area di lavoro predefinita è l'area principale.

**Area secondaria:** Utilizzare la modalità operativa Area secondaria per falciare l'erba di aree secondarie. È necessario spostare manualmente il prodotto tra l'area principale e l'area secondaria. Il prodotto effettua la falciatura per un periodo di tempo selezionato o finché la batteria non è scarica.

**NOTA:** Quando si trova in un'area secondaria è necessario trasportare manualmente il prodotto nella stazione di ricarica per ricaricarlo. Quando la batteria è carica il prodotto rimane nella stazione di ricarica. Per riavviare il prodotto è necessario selezionare l'area di lavoro principale.



#### 10.5.2 Modalità di taglio a spirale

Il prodotto taglia l'erba in modalità a spirale se l'erba è più lunga in una certa zona. Il taglio a spirale può essere impostato su 5 livelli da 1 a 5. Il taglio a spirale si attiva più frequentemente in conformità coi livelli di impostazione.

1. Eseguite i passi da 1 a 3 di *10.1 Accedere al menu principale*.
2. Toccare  per accedere alla 1ª pagina dell'impostazione della modalità di taglio.
3. Toccare  per impostare la modalità *TAGLIO A SPIRALE*.
4. Attivare la modalità di taglio a spirale, toccare  o  per selezionare il livello di sensibilità.
5. Toccare  per confermare.



#### 10.5.3 Modalità di taglio dei bordi

Quando è in modalità di taglio dei bordi, ad ogni nuovo ciclo il prodotto inizierà a tagliare lungo il cavo di delimitazione del prato.

1. Eseguite i passi da 1 a 3 di *10.1 Accedere al menu principale*.
2. Toccare  per accedere alla 2ª pagina dell'impostazione della modalità di taglio.
3. Toccare  per accedere alla modalità *TAGLIO BORDO*.
4. Attivare la modalità di taglio e toccare  per confermare.

#### 10.5.4 Modalità di taglio sistematico

In modalità di taglio sistematico, il prodotto falcia secondo schemi paralleli.

1. Eseguite i passi da 1 a 3 di *10.1 Accedere al menu principale*.
2. Toccare  per accedere alla 2ª pagina dell'impostazione della modalità di taglio.
3. Toccare  per accedere alla modalità *TAGLIO SISTEMATICO*.
4. Attivare la modalità di taglio e toccare  per confermare.

### 10.6 Impostazione delle delimitazioni

#### 10.6.1 Passare oltre il cavo

È la distanza che la parte anteriore del prodotto può percorrere oltre il cavo di delimitazione. L'impostazione di fabbrica è 30 cm. È possibile selezionare una distanza tra 20 e 55 cm.

1. Eseguire i passi da 1 a 3 di *10.1 Accedere al menu principale*.
2. Toccare per accedere all'impostazione *DELIMITAZIONI*.
3. Toccare per accedere all'impostazione *PASSARE OLTRE IL CAVO*.
4. Toccare o per selezionare la distanza e toccare per confermare.

### 10.6.2 Uscita dalla stazione

Il prodotto indietreggia lungo il filo fino alla distanza impostata e poi riparte per la falciatura. È possibile impostare una distanza tra 20 e 999 cm. L'impostazione di fabbrica è 20 cm.

1. Eseguire i passi 1-2 in *10.6.1 Passare oltre il cavo*.
2. Toccare per accedere all'impostazione *USCITA INTELLIGENTE DALLA STAZIONE DI RICARICA*.
3. Immettere la distanza e toccare per confermare.

### 10.7 Impostazioni di sicurezza

Per accedere alle impostazioni di sicurezza è necessario inserire il codice PIN.

1. Eseguire i passi da 1 a 3 di *10.1 Accedere al menu principale*.
2. Toccare per inserire il codice PIN e toccare per confermare. Quindi accedere alla 1ª pagina delle impostazioni di sicurezza, toccare per accedere alla 2ª pagina.

#### ■ Codice PIN

È possibile modificare il codice PIN.

1. Nella 1ª pagina delle impostazioni di sicurezza toccare per modificare il codice PIN. Quindi toccare per confermare.
2. Immettere nuovamente il codice PIN per verifica, toccare per confermare.

#### ■ Impostazione allarme

Questa funzione significa che un allarme suonerà se il prodotto presenta alcuni messaggi di errore. È possibile impostare la durata dell'allarme da 1 a 10 minuti. La durata predefinita dell'allarme è di 2 minuti.

È possibile attivare o disattivare l'*IMPOSTAZIONE ALLARME*.

È possibile attivare o disattivare l'*allarme quando si solleva* solo quando è attivata l'*IMPOSTAZIONE ALLARME*.

### Per attivare l'impostazione dell'allarme

1. Nella 1ª pagina toccare per accedere a *IMPOSTAZIONE ALLARME*.
2. Attivare la funzione *IMPOSTAZIONE ALLARME*. Toccare o per selezionare la durata dell'allarme.
3. Attivare o disattivare *Allarme quando si solleva*.
4. Toccare per confermare.

#### ■ Impostazioni Geofence

Geofence significa letteralmente "recinzione virtuale" è l'area all'interno del cerchio che ha punto centrale che coincide con la stazione di ricarica ed ha un raggio dato dalla distanza dal punto centrale alla posizione attuale.

È possibile impostare un livello di sensibilità basso (500 m), medio (250 m) o alto (100 m). Più alto è il livello di sensibilità di Geofence, più è facile che l'allarme si avvii.

1. Nella 2ª pagina toccare per accedere a *IMPOSTAZIONI GEOFENCE*.
2. Attivare le impostazioni Geofence
3. Toccare il livello di sensibilità e toccare per confermare.

### 10.8 Messaggi

In questo menu si possono trovare i messaggi di errore e di informazione precedenti.

#### 10.8.1 Messaggi d'errore

I messaggi visualizzati sul display indicano il guasto effettivo. Gli allarmi più recenti sono elencati in alto. I messaggi di guasto sono accompagnati da suggerimenti e consigli per risolvere il problema. Consultare l'*ELENCO DEI MESSAGGI D'ERRORE* in questo manuale.

1. Eseguire i passi da 1 a 3 di *10.1 Accedere al menu principale*.
2. Toccare per accedere ai *MESSAGGI*.
3. Toccare per visualizzare *MESSAGGI D'ERRORE*. Toccare o per scorrere gli altri messaggi di errore.
4. Toccare il messaggio d'errore selezionato per visualizzare i dettagli del guasto.

#### 10.8.2 Messaggi informativi

I messaggi visualizzati sul display non causati da un guasto vero e proprio vengono invece salvati sotto la voce *Messaggi informativi*. Per ulteriori informazioni sulle possibili cause di ciascun messaggio, consultare l'*ELENCO DEI MESSAGGI INFORMATIVI* in questo manuale.

1. Eseguire i passaggi 1-2 in *10.8.1 Informazioni sugli errori per accedere al menu dei messaggi*.
2. Toccare per visualizzare i *MESSAGGI INFORMATIVI*. Toccare o per scorrere gli altri messaggi informativi.
3. Toccare il messaggio informativo selezionato per visualizzarne i dettagli.

### 10.9 Altre impostazioni



#### 10.9.1 Impostazioni del sensore pioggia

Quando viene rilevata la pioggia, il robot torna alla stazione di ricarica e non si riavvia finché il sensore di pioggia non è asciutto ed è scaduto il tempo di ritardo. È possibile impostare il tempo di ritardo tra 0 e 240 minuti. Il tempo di ritardo predefinito è di 180 minuti.



1. Eseguire i passi da 1 a 3 di *10.1 Accedere al menu principale*.
2. Toccare per accedere alla 1ª pagina delle altre impostazioni, toccare per accedere alla 2ª pagina.
3. Toccare per accedere a *IMPOSTAZIONE SENSORE PIOGGIA*.
4. Attivare l'impostazione del sensore pioggia. Impostare il tempo di ritardo e toccare per confermare.

## 10.9.2 Impostazione illuminazione

### 10.9.2.1 Impostazione della programmazione dell'illuminazione



1. Eseguire i passaggi 1-2 in *10.9.1 Impostazione del sensore pioggia* per accedere alla 1ª pagina delle altre impostazioni
2. Toccare  per accedere a **IMPOSTAZIONE ILLUMINAZIONE**.
3. Toccare  per accedere alla **PROGRAMMAZIONE ILLUMINAZIONE**. Selezionare tra *Sempre accesa*, *sempre spenta* o *Imposta periodo di tempo*.
4. Quando si seleziona *Imposta periodo di tempo*, è possibile impostare un periodo di tempo dettagliato e toccare  per confermare.

### 10.9.2.2 Impostazione della modalità colore

1. Eseguire i passaggi 1-2 in *10.9.2.1 Impostare la programmazione dell'illuminazione* per inserire l'impostazione per l'illuminazione.
2. Toccare  per accedere a **IMPOSTAZIONE MODALITÀ COLORE**.
3. Toccare e attivare *Lampeggia in caso di avviso di guasto* e selezionare *Colore luce*.
4. Toccare  per confermare.

## 10.9.3 Impostazione degli SMS

La funzione SMS permette di inviare un SMS quando il prodotto viene spostato fuori dall'area di Geofence.

1. Eseguire i passaggi 1-2 in *10.9.1 Impostazione del sensore pioggia* per accedere alla 2ª pagina delle altre impostazioni.
2. Toccare  per accedere a **IMPOSTAZIONE SMS**.
3. Toccare: Usa *SMS e ADD+* per impostare il proprio numero di telefono con il prefisso nazionale, ad esempio +49 172 12345678, Toccare  per confermare.

## 10.9.4 Abbinamento Bluetooth®

L'applicazione EGO Connect™ è sempre connessa al prodotto finché il dispositivo mobile è connesso alla rete mobile, il prodotto è carico, lo schermo LCD è acceso e il prodotto è stato precedentemente associato al proprio account.

### Abbinare EGO Connect™ al prodotto

1. Eseguire i passaggi 1-2 in *10.9.1 Impostazione del sensore pioggia* per accedere alla 2ª pagina delle altre impostazioni.
2. Toccare  per accedere a **ABBINAMENTO BLUETOOTH**.
3. Seguire le istruzioni di EGO Connect™ per "aggiungere un'attrezzatura".





**NOTA:** L'indicatore di stato a LED sul prodotto lampeggia in blu durante l'abbinamento.

L'indicatore di stato a LED sul prodotto si accende in blu fisso quando il prodotto è collegato al dispositivo mobile tramite Bluetooth®.





## 10.10 Impostazioni generali

In **IMPOSTAZIONI GENERALI** è possibile modificare le impostazioni generali del prodotto.





## 10.10.1 Impostazione della lingua

1. Eseguire i passi da 1 a 3 di *10.1 Accedere al menu principale*.
2. Toccare  per accedere alla 1ª pagina delle impostazioni generali.
3. Toccare  per accedere all'impostazione **LINGUA**.
4. Toccare  o  per selezionare la lingua e toccare  per confermare.

## 10.10.2 Impostazione del paese e del fuso orario



1. Eseguire i passaggi 1-2 in *10.10.1 Impostazione della lingua*.
2. Toccare  per accedere all'impostazione di **PAESE e FUSO ORARIO**.
3. Toccare  o  per selezionare **PAESE e FUSO ORARIO** e toccare  per confermare.

## 10.10.3 Impostazione dell'unità di misura

1. Eseguire i passaggi da 1 a 3 in *10.1 Accedere al menu principale*.
2. Toccare  per accedere alla 1ª pagina delle impostazioni generali, quindi toccare  per accedere alla 2ª pagina.
3. Toccare  per impostare **UNITÀ DI MISURA** e toccare  per confermare.



## 10.10.4 Impostazione del tono dei pulsanti a sfioramento

Dopo aver abilitato l'attivazione dei toni, il robot emette un segnale acustico quando si fa tocca un pulsante sullo schermo.



1. Eseguire i passaggi 1-2 in *10.10.3 Impostazione del formato dell'unità di misura* per accedere alla 2ª pagina delle impostazioni generali.
2. Toccare  per accedere all'impostazione **TONO A SFIORAMENTO**.
3. Attivare il tono per i pulsanti a sfioramento e toccare  per conferma.

## 10.10.5 Menu Informazioni

Il menu **INFORMAZIONI** visualizza le informazioni sul prodotto.

1. Eseguire i passi da 1 a 3 di *10.1 Accedere al menu principale*.
2. Toccare  per accedere alla 1ª pagina delle impostazioni generali, quindi toccare due volte  per accedere alla 3ª pagina delle impostazioni generali.
3. Toccare  per visualizzare le informazioni del menu **INFORMAZIONI**.

## 10.10.6 Per ripristinare le impostazioni dell'utente

1. Eseguire i passi 1-2 in *10.10.5 Menu Informazioni* per accedere alla 3ª pagina delle impostazioni generali.
2. Toccare  per accedere a **RESET IMPOSTAZIONI UTENTE**.
3. Toccare  per confermare.
4. Inserire il codice PIN per ripristinare le impostazioni.

### 10.10.7 Per aggiornare il firmware

1. Eseguire i passi da 1 a 3 di *10.1 Accedere al menu principale*.
2. Toccare per accedere alla 1ª pagina delle impostazioni generali, quindi toccare tre volte per accedere alla 4ª pagina delle impostazioni generali.
3. Toccare per accedere a *AGGIORNAMENTO FIRMWARE*.
4. Seguire le istruzioni sullo schermo per aggiornare la versione del firmware.

**NOTA:** L'aggiornamento del firmware può essere effettuato da EGO Connect™. Si riceverà una richiesta quando l'aggiornamento sarà disponibile.

## FUNZIONAMENTO

**⚠ AVVERTENZA!** Leggere attentamente le istruzioni di sicurezza prima di avviare il prodotto.

**⚠ AVVERTENZA!** Tenere mani e piedi lontani dalle lame rotanti. Non avvicinare mai le mani o i piedi al prodotto o sotto di esso quando il motore è in funzione.

**⚠ AVVERTENZA!** Non utilizzare il prodotto quando nell'area di lavoro sono presenti persone, in particolare bambini o animali.

### PRIMA DI AVVIARE IL PRODOTTO

1. Assicurarsi che la carica del prodotto sia superiore al 50% per la prima volta.
2. Se l'installazione è corretta, l'indicatore di stato a LED della stazione di ricarica deve accendersi di colore VERDE fisso o lampeggiante.
3. Il prodotto funziona in base alla programmazione impostata, vedere *10.3.2 Inserimento della programmazione* (se si preme il pulsante **START** al di fuori degli orari di lavoro programmati, la macchina rimane nella stazione fino al funzionamento programmato successivo). Se invece si imposta Ignora la programmazione, il prodotto funziona immediatamente, vedere *10.3.5 Per ignorare la programmazione*.
4. Assicurarsi che il prodotto si trovi nell'area di lavoro selezionata, fare riferimento a *10.5 Impostazione della modalità operativa*.
5. Assicurarsi che il prodotto sia all'interno del cavo di delimitazione.

### PER AVVIARE IL PRODOTTO

1. Premere il pulsante **STOP** per aprire la copertura dello schermo LCD.
2. Premere il pulsante **POWER** per accendere il prodotto.
3. Inserire il codice PIN.
4. Premere il pulsante **START** e chiudere la copertura.

**NOTA:** Per avviare il prodotto, premere sempre il pulsante **START** prima di chiudere la copertura.

**NOTA:** Prima della prima operazione, la macchina deve completare il ciclo di mappatura.

### PER PARCHEGGIARE IL PRODOTTO

Il prodotto rimane nella stazione di ricarica per il tempo di sosta impostato e poi torna automaticamente al funzionamento usuale stabilito dalla programmazione.

1. Premere il pulsante **PARK** per accedere alla modalità di parcheggio.
2. Toccare per impostare il tempo di sosta.
3. Toccare per confermare.

### PER FERMARE IL PRODOTTO

Premere il pulsante **STOP** per arrestare il prodotto e il motore di taglio.

### PER SPEGNERE IL PRODOTTO

1. Premere il pulsante **STOP** per aprire la copertura dello schermo LCD.
2. Premere il pulsante **POWER** (accensione/spegnimento) per più di 2 secondi per spegnere il prodotto.

**NOTA:** È inoltre possibile premere il pulsante **POWER** per più di 4 secondi per spegnere forzatamente il prodotto senza inserire il codice PIN.

### PER RICHIAMARE IL PRODOTTO ALLA STAZIONE DI RICARICA

Quando si preme il pulsante **HOME** sulla stazione di ricarica, l'indicatore di stato a LED sulla stazione di ricarica lampeggia rapidamente per 3 volte e il prodotto torna vicino alla stazione di ricarica.

## MANUTENZIONE

**⚠ AVVERTENZA!** Per evitare il rischio di lesioni gravi, spegnere sempre il tosaerba e assicurarsi che tutte le parti mobili siano completamente ferme prima di pulire, sottoporre a manutenzione o trasportare il tosaerba.

**⚠ AVVERTENZA!** Per la riparazione, usare esclusivamente parti di ricambio identiche. L'uso di altri ricambi comporta situazioni pericolose o il rischio di danni all'apparecchio. Per garantire sicurezza e affidabilità, tutte le operazioni di riparazione e sostituzione devono essere effettuate da un tecnico qualificato.

**⚠ AVVERTENZA!** Indossare sempre guanti protettivi quando si esegue la manutenzione delle lame del prodotto.

Per un funzionamento migliore e una maggiore durata, assicurarsi di pulire regolarmente il prodotto e di sostituire le parti usurate.

Quando il prodotto viene utilizzato per la prima volta, le lame devono essere controllate una volta alla settimana.

È importante che le lame ruotino facilmente. I bordi delle lame non devono essere danneggiati. La durata di vita delle lame varia enormemente e dipende, ad esempio, da:

- Tempo di funzionamento e dimensioni dell'area di lavoro.
- Tipo di erba e di crescita stagionale.
- Terreno, sabbia e uso di fertilizzanti.
- La presenza di oggetti come pigne, foglie, giocattoli, attrezzi, pietre, radici e simili.

**NOTA:** Lavorando con lame smussate si ottiene un risultato di falciatura peggiore. L'erba non viene tagliata in modo netto e viene consumata una maggiore quantità di energia, di conseguenza il prodotto fatica a falciare un'area ampia.

## Pulizia del prodotto

**⚠ ATTENZIONE:** Non utilizzare mai un'idropulitrice per pulire il prodotto o la stazione di ricarica. Non utilizzare mai solventi per la pulizia.

## IT Telaio e lame

Ispezionare le lame una volta alla settimana.

1. Spegnerne il prodotto.
2. Sollevare il prodotto su un fianco.
3. Pulire le lame e il telaio con una spazzola per piatti. Allo stesso tempo, verificare che le lame siano intatte e ruotino liberamente.

## Per pulire le ruote

Il prodotto non funziona in modo soddisfacente in pendenza se le ruote sono bloccate dall'erba.

- Utilizzare una spazzola morbida per pulire le ruote

## Per pulire il corpo del prodotto

- Per pulire il corpo del prodotto, utilizzare un panno umido e una soluzione detergente non aggressiva.

## Per pulire la stazione di ricarica

**⚠ AVVERTENZA!** Prima di effettuare la manutenzione, scollegare l'alimentatore dalla presa di corrente.

**⚠ ATTENZIONE:** Non utilizzare getti d'acqua ad alta pressione o acqua corrente per pulire la stazione di ricarica.

**NOTA:** Il prodotto non può entrare nella stazione di ricarica se vi sono oggetti estranei all'interno. Pulire regolarmente la stazione di ricarica.

- Rimuovere erba, ramoscelli e altri oggetti dalla stazione di ricarica.

## Sostituzione delle lame

**⚠ AVVERTENZA!** Quando si sostituiscono le lame, sostituire anche le viti. Le viti usate possono usurarsi rapidamente e allentare le lame, con rischio di infortuni.

Sostituire le lame usurate o danneggiate per un funzionamento sicuro. Sostituire regolarmente le lame per ottenere un risultato di taglio soddisfacente e un consumo energetico ridotto. Tutte e 3 le lame e le viti devono essere sostituite contemporaneamente per ottenere un sistema di taglio bilanciato.

## Per sostituire le lame (Fig. T)

1. Premere il pulsante **STOP**.
2. Spegnerne il prodotto.
3. Capovolgere il prodotto. Appoggiare il prodotto su una superficie morbida e pulita per evitare graffi.
4. Ruotare la piastra di protezione motore in modo che i fori siano allineati con le viti della lama.
5. Rimuovere le 3 viti con un cacciavite a testa piatta o a croce, non incluso.

6. Rimuovere le 3 lame.
7. Collegare 3 nuove lame e le viti.
8. Assicurarsi che le lame possano ruotare liberamente.

## Batteria

**⚠ ATTENZIONE:** Caricare completamente la batteria prima di riporre il prodotto. Se la batteria non è completamente carica, può danneggiarsi.

Se il tempo di funzionamento del prodotto è più breve del solito tra una carica e l'altra, significa che la batteria è alla fine del suo ciclo di vita. Sostituire la batteria per prolungare la durata di funzionamento.

**NOTA:** La durata della batteria dipende dalla stagione e dal numero di ore di funzionamento giornaliero del prodotto. Una lunga stagione o molte ore di funzionamento al giorno comportano la necessità di sostituire la batteria con maggiore regolarità. Portare il prodotto al centro di assistenza EGO per la sostituzione della batteria.

## TRASPORTO E CONSERVAZIONE

- Caricare completamente il prodotto.
- Spegnerne il prodotto.
- Pulire il prodotto.
- In inverno, conservare il prodotto in un luogo asciutto e al riparo dal gelo.
- Durante lo stoccaggio, tenere il prodotto con tutte le ruote in piano.
- Se la stazione di ricarica viene tenuta in interni, scollegare e rimuovere l'alimentatore e tutti i connettori dalla stazione di ricarica. Mettere l'estremità di ciascun filo del connettore in una scatola di protezione.

## Come sollevare e spostare il prodotto (Fig. U)

**⚠ AVVERTENZA:** Il prodotto deve essere spento prima di essere sollevato.

**⚠ ATTENZIONE:** Non sollevare il prodotto quando è parcheggiato nella stazione di ricarica. Si potrebbe danneggiare la stazione di ricarica e/o il prodotto. Premere il pulsante **STOP** ed estrarre il prodotto dalla stazione di ricarica prima di sollevarlo.

Per entrare o muoversi in sicurezza all'interno dell'area di lavoro:

1. Premere il pulsante **STOP** per arrestare il prodotto.
2. Premere il pulsante **POWER** (accensione/spegnimento) per 2 secondi per spegnere il prodotto.
3. Usare l'apposita maniglia per trasportare il prodotto tenendo il disco della lama lontano dal corpo.

## PROTEZIONE DELL'AMBIENTE



Non smaltire gli apparecchi elettrici insieme ai rifiuti indifferenziati, ma portarli presso gli appositi punti di raccolta.

Rivolgersi alle autorità locali per informazioni sui sistemi di raccolta disponibili.

Se gli apparecchi elettrici vengono gettati in discarica, le sostanze pericolose che contengono possono infiltrarsi nella falda freatica ed entrare nella catena alimentare, con un effetto nocivo sulla salute e il benessere.

## RISOLUZIONE DEI PROBLEMI

### ELENCO DEI MESSAGGI DI ERRORE

L'elenco seguente mostra una serie di messaggi di errore visualizzati sullo schermo LCD del prodotto e di EGO Connect™. Contattare il centro di assistenza EGO se lo stesso messaggio viene visualizzato spesso.

Display LCD	Operazione
Segnale di delimitazione perso	1. Controllare il LED sulla parte superiore della stazione di ricarica.
	2. <b>NESSUN LED ACCESO:</b> la stazione di ricarica non è alimentata. Verificare che la presa sia alimentata e che l'adattatore e il cavo siano collegati e privi di danni.
	3. <b>LED ROSSO:</b> rottura del cavo di delimitazione. Controllare i collegamenti del cavo di delimitazione alla stazione di ricarica e verificare che non vi siano danni visibili all'anello del cavo di delimitazione.
	4. <b>LED verde:</b> stato della stazione di ricarica OK. Consultare il manuale d'uso o l'app per dispositivi portatili per le istruzioni sulla generazione di un nuovo segnale nel circuito.
Robot fuori dalla delimitazione	1. Assicurarsi che i collegamenti tra il cavo di delimitazione e la stazione di ricarica siano corretti e non siano stati incrociati.
	2. Assicurarsi che il cavo di delimitazione non si trovi su un pendio ripido.
	3. Riportare il robot nell'area di lavoro.
Robot intrappolato	Controllare che l'area di lavoro non sia ostruita in modo imprevisto. <b>CONSIGLIO:</b> Evitare di collocare nell'area di lavoro ostacoli che possano limitare l'accesso al robot.
Errore di ritorno	1. Controllare il LED sulla parte superiore della stazione di ricarica.
	2. <b>NESSUN LED ACCESO:</b> la stazione di ricarica non è alimentata. Controllare che la presa sia alimentata e che l'adattatore e il cavo siano collegati e privi di danni.
	3. <b>LED ROSSO:</b> rottura del cavo di delimitazione. Controllare i collegamenti del cavo di delimitazione alla stazione di ricarica e verificare che non vi siano danni visibili all'anello del cavo di delimitazione.
	4. <b>LED verde:</b> stato della stazione di ricarica OK. Riportare il robot alla stazione e avviarlo. Il robot inizierà a lavorare automaticamente dopo la rigenerazione del segnale.
	5. Riavviare il robot e la stazione base.
	<b>CONSIGLIO:</b> Assicurarsi che la stazione di ricarica rimanga fissata in posizione così come era stata installata.
Errore di aggancio	1. Rimuovere eventuali ostacoli intorno alla stazione di ricarica.
	2. Pulire la base della stazione e le ruote del robot.
	3. Assicurarsi che la stazione sia installata su una superficie piana e che rimanga fissata in posizione così come era stata installata.
	4. Assicurarsi che il cavo di delimitazione sia installato secondo le istruzioni.
	5. Interrompere l'alimentazione e riavviare la stazione.
Errore di uscita	1. Rimuovere eventuali ostacoli intorno alla stazione di ricarica.
	2. Pulire la base della stazione e le ruote del robot.

Display LCD	Operazione
Guasto al motore di azionamento sinistro	1. Spegnerne il robot.
	2. Controllare le ruote motrici e rimuovere eventuali ostruzioni.
	3. Lasciare raffreddare il robot e riavviarlo.
Guasto al motore di azionamento destro	1. Spegnerne il robot.
	2. Controllare le ruote motrici e rimuovere eventuali ostruzioni.
	3. Lasciare raffreddare il robot e riavviarlo.
Guasto al motore di falciatura	1. Spegnerne il robot
	2. Controllare il disco di taglio, rimuovere l'erba o altri ostacoli.
	3. Lasciare raffreddare il robot e riavviarlo.
	CONSIGLIO: Se l'erba è lunga, aumentare l'altezza di taglio e ridurla successivamente.
Guasto al motore di regolazione dell'altezza	1. Spegnerne il robot.
	2. Controllare il disco di taglio e il telaio, rimuovere eventuali ostruzioni.
	3. Lasciare raffreddare il robot e riavviarlo.
Sistema di taglio sbilanciato	1. Spegnerne il robot.
	2. Controllare che il disco di taglio e le lame non siano danneggiati né ostruiti.
	3. Sostituire le lame mancanti o danneggiate secondo le istruzioni dell'utente.
Problema di impostazione dell'area	Verificare se l'impostazione dell'area è coerente rispetto alla situazione effettiva.
Robot sollevato	Posizionare il robot nell'area di lavoro.
Robot inclinato	Posizionare il robot nell'area di lavoro. Verificare che la pendenza massima dell'area di lavoro non superi la capacità della macchina, come indicato nelle istruzioni di installazione.
Robot ribaltato	Posizionare il robot nell'area di lavoro. Verificare che la pendenza massima dell'area di lavoro non superi la capacità della macchina, come indicato nelle istruzioni di installazione.
Il robot urta	Urto: Controllare che l'area di lavoro non sia ostruita in modo imprevisto.
PIN non corretto (già presente)	Il PIN non è corretto. Recuperare la password utilizzando l'app o contattando il rivenditore locale.
Robot rubato	La distanza tra il robot e la stazione va oltre il limite. Verificare se è stato rubato.

## ELENCO DEI MESSAGGI

L'elenco seguente mostra una serie di messaggi visualizzati sullo schermo LCD del prodotto e di EGO Connect™.

Display LCD	Operazione
Errore di mappatura	Nell'area principale, assicurarsi che il robot inizi la mappatura dalla stazione. Assicurarsi di non interferire o spostare il robot durante la mappatura. Non spostare la stazione durante la mappatura. 1. Riavviare la mappatura tramite EGO Connect™. 2. Il robot lavorerà fino alla prossima settimana e riavvierà automaticamente la mappatura.
Terminata falciatura area secondaria	Area secondaria completata. Posizionare il robot nell'area successiva o tornare all'area principale e riprendere la falciatura.
bassa potenza falciatura area secondaria	Batteria scarica. Area secondaria incompleta. Riportare il robot alla stazione di ricarica.
Errore di localizzazione GPS	Errore GPS. Spegnerne e riavviare il robot. Se il problema persiste, contattare il rivenditore locale.



Display LCD	Operazione
Scarica il tipo di guasto	Spostare il robot in un'area aperta, verificare che il segnale LTE sia buono sul display del robot.
Errore di verifica	Riprovare a scaricare. Se il problema non viene risolto, contattare il rivenditore locale.
Errore di versione	Riavviare il robot. Se il problema non viene risolto, contattare il rivenditore locale.

## SINTOMI

Se il prodotto non funziona come previsto nell'elenco precedente, seguire i sintomi riportati di seguito.

Contattare il centro di assistenza EGO se non si riesce a individuare la causa del guasto.

IT

Problema	Causa	Soluzione
Non risponde quando si tocca lo schermo LCD.	1. Lo schermo LCD è danneggiato.	1. Contattare il centro di assistenza EGO.
Il prodotto presenta difficoltà di aggancio.	1. Il cavo di delimitazione non è posato in una lunga linea retta sufficientemente lontana dalla stazione di ricarica.	1. Verificare che la stazione di ricarica sia stata installata correttamente. Fare riferimento a 4.2 <i>Installazione della stazione di ricarica</i> .
	2. La stazione di ricarica è in pendenza o non è in piano.	2. Posizionare la stazione di ricarica su una superficie completamente piana. Fare riferimento a 3.1 <i>Valutare dove posizionare la stazione di ricarica</i> .
	3. La stazione di ricarica non è installata saldamente.	3. Controllare se le sei viti fissate sulla stazione sono allentate.
Il prodotto scivola durante l'aggancio.	L'erba bagnata e il fango attaccato alla ruota posteriore fanno scivolare il prodotto.	Pulire le ruote.
Il prodotto funziona al momento sbagliato.	1. I tempi di avvio e di arresto della falciatura non sono corretti.	1. Ripristinare le impostazioni dell'ora di inizio e di fine della falciatura. Fare riferimento a 10.3.2 <i>Inserimento della programmazione</i> .
	2. È necessario impostare l'orologio del prodotto.	2. Impostare l'orologio. Fare riferimento a 10.10.2 <i>Impostazione del paese e del fuso orario</i> .
Il prodotto vibra.	1. Le lame danneggiate provocano uno squilibrio nel sistema di taglio.	1. Ispezionare le lame e le viti e sostituirle se necessario.
	2. Troppe lame nella stessa posizione provocano uno squilibrio nel sistema di taglio.	2. Verificare che su ogni vite sia montata una sola lama.
	3. La mancanza di una lama in posizione di montaggio provoca uno squilibrio nel sistema di taglio.	3. Verificare che le tre lame siano installate in ciascuna posizione di montaggio.
Il prodotto funziona, ma le lame non ruotano.	1. Il prodotto cerca la stazione di ricarica oppure esce dalla stazione di ricarica in retromarcia.	1. Nessuna azione. Il disco della lama non ruota quando il prodotto cerca la stazione di ricarica.
	2. Il motore di falciatura è danneggiato.	2. Contattare il centro di assistenza EGO.
Il prodotto falcia per periodi più brevi del solito tra una carica e l'altra.	1. L'erba o altri oggetti estranei bloccano le lame.	1. Rimuovere e pulire il telaio e le lame.
	2. La batteria è esaurita.	2. Contattare il centro di assistenza EGO.
	3. Lame smussate. È necessaria più energia quando si taglia l'erba.	3. Sostituire le lame.
Tempi di falciatura e di ricarica ridotti.	La batteria è esaurita.	Contattare il centro di assistenza EGO.

Problema	Causa	Soluzione
Il prodotto si muove spesso in cerchio o a spirale.	Il taglio a spirale è una parte naturale del modello di movimento del prodotto.	Regolare l'intensità del taglio a spirale. Se necessario, questa funzione può essere disattivata. Fare riferimento a <i>10.5.2 Modalità di taglio a spirale</i> .
Il prodotto ritorna alla stazione di ricarica durante la falciatura.	L'interruttore del sensore pioggia viene attivato involontariamente.	Controllare l'interruttore del sensore pioggia. Questa funzione può essere disattivata se necessario. Fare riferimento a <i>10.9.1 Impostazione del sensore pioggia</i> .
Risultati di falciatura non uniformi	1. Il prodotto funziona troppo poche ore al giorno.	1. Aumentare il tempo di falciatura. Fare riferimento a <i>10.3.2 Inserimento della programmazione</i> .
	2. L'area di lavoro è troppo grande.	2. Provate a limitare l'area di lavoro o a prolungare l'orario programmato. Fare riferimento a <i>10.3.2 Inserimento della programmazione</i> .
	3. Lame smussate	3. Sostituire tutte le lame e le viti.
	4. Erba lunga rispetto all'altezza di taglio impostata.	4. Aumentare l'altezza di taglio e poi abbassarla successivamente.
	5. Accumulo di erba vicino alle lame o intorno all'albero del motore.	5. Controllare che le lame ruotino liberamente e facilmente. In caso contrario, svitare le lame e rimuovere erba e corpi estranei.

#### INDICATORE DI STATO A LED SULLA STAZIONE DI RICARICA

Se l'installazione è corretta, l'indicatore di stato a LED della stazione di ricarica deve accendersi di colore VERDE fisso o lampeggiante. In caso contrario, attenersi alle istruzioni riportate di seguito:

Indicatore dello stato LED	Significato	Operazione
VERDE fisso	Buon segnale. Il prodotto non si carica.	Nessuna azione.
VERDE lampeggiante	Buon segnale. Il prodotto è in carica.	Nessuna azione.
ROSSO fisso	Il prodotto non si carica. Il cavo di delimitazione non è collegato alla stazione di ricarica.	Assicurarsi che il cavo di delimitazione sia installato correttamente nella stazione di ricarica. Fare riferimento a <i>4.1 Per installare il cavo di delimitazione</i> .
	Il prodotto non si carica. Danno nel cavo di delimitazione.	Scoprire dove si trova il danno. Sostituire la sezione danneggiata con un nuovo cavo di delimitazione.
ROSSO lampeggiante	Il prodotto è in carica. Il cavo di delimitazione non è collegato alla stazione di ricarica.	Assicurarsi che il cavo di delimitazione sia installato correttamente nella stazione di ricarica. Fare riferimento a <i>4.1 Per installare il cavo di delimitazione</i> .
	Il prodotto è in carica. Danno nel cavo di delimitazione.	Scoprire dove si trova il danno. Sostituire la sezione danneggiata con un nuovo cavo di delimitazione.
Nessun LED	La stazione di ricarica non è alimentata.	Verificare che la presa sia alimentata e che l'adattatore e il cavo siano collegati e privi di danni.

Indicatore dello stato LED	Significato	Operazione
GIALLO fisso	La stazione di ricarica si sta aggiornando tramite il prodotto e il Bluetooth® non è stato collegato.	Non è richiesta alcuna azione.
GIALLO lampeggiante	La stazione di ricarica si sta aggiornando tramite il prodotto e il Bluetooth® è stato collegato.	Non è richiesta alcuna azione.

### INDICATORE DI STATO A LED SUL PRODOTTO

L'indicatore di stato a LED sul lato anteriore del prodotto mostra lo stato attuale:

IT

Indicatore	Significato	Operazione
Colore fisso del LED	Il robot funziona correttamente.	Non è richiesta alcuna azione. Il colore del LED dipende dall'impostazione in <i>10.9.2.2 Per impostare la modalità colore.</i>
BLU lampeggiante	Il Bluetooth® è in fase di abbinamento.	Non è richiesta alcuna azione.
BLU fisso	L'abbinamento Bluetooth® è riuscito.	Non è richiesta alcuna azione.
ROSSO lampeggiante	Il robot ha rilevato un guasto.	Controllare lo schermo LCD e l'applicazione EGO Connect™ per la notifica dell'errore. Cancellare l'errore premendo il pulsante <b>STOP</b> , quindi attivare il prodotto premendo il pulsante <b>START</b> .
GIALLO lampeggiante	È stato premuto il pulsante <b>STOP</b> .	Premere il pulsante <b>START</b> e chiudere la copertura.

## GARANZIA

### CONDIZIONI DELLA GARANZIA EGO

Visitare il sito web [egopowerplus.eu](http://egopowerplus.eu) per consultare le condizioni complete della garanzia EGO.

**OPMERKING:** Het volgend formaat werd in deze gebruikershandleiding gebruikt voor een eenvoudiger gebruik:

- *Cursief* geschreven tekst is tekst die op het LCD-scherm wordt weergegeven of is een verwijzing naar een andere sectie in de gebruikershandleiding.
- **Vetgedrukte** tekst is een van de knoppen op het product.

## INLEIDING

### Productbeschrijving (Afb. B)

**NL** **OPMERKING:** EGO werkt regelmatig het uiterlijk en de werking van haar producten bij. Neem contact op met uw EGO-servicedealer voor de meest recente productondersteuning.

De robotmaaier heeft een ingebouwde accu en maait het gras automatisch. Het opvangen van het gemaaid gras is niet nodig. De machine wisselt voortdurend af tussen maaien en opladen tijdens de geplande werkingstijden. Het bewegingspatroon is willekeurig. De begrenzingsdraad regelt de beweging van het product binnen het werkgebied. Sensoren in het product detecteren wanneer het product de begrenzingsdraad nadert. De voorkant van het product gaat altijd met een bepaalde afstand over de begrenzingsdraad voordat het product omdraait. Wanneer het product een obstakel raakt of de begrenzingsdraad nadert, selecteert het product een nieuwe richting.

Alle bedieningsinstellingen kunnen worden geregeld vanaf het LCD-scherm of EGO Connect™.

**Maaien:** Het product is emissievrij, eenvoudig in gebruik en bespaart energie. Regelmatig maaien verbetert de graskwaliteit en vermindert de behoefte aan meststoffen.

**Vind het laadstation:** Het product werkt totdat de accu bijna leeg is of het maaischema is voltooid. De machine keert vervolgens automatisch terug naar het laadstation.

### EGO Connect™

EGO Connect™ is een mobiele app die het mogelijk maakt om het volledig maaiproces op afstand te regelen. Zie 9 EGO Connect™.

### LCD-scherm

Het LCD-scherm op het product toont alle informatie en instellingen van het product.

Om toegang tot het scherm te krijgen, druk op de **STOP** knop.

### Knoppen op het product

**START** knop: Om de werking van het product te starten.

**POWER** knop: Om het product AAN/UIT te zetten.

**PARK** knop: Om het product naar het laadstation te sturen. Gebruik het LCD-scherm om de parkeerduur in te stellen.

## LEES ALLE INSTRUCTIES!

**⚠ WAARSCHUWING:** Om een continue veiligheid en betrouwbaarheid te waarborgen, dienen alle reparaties en vervangingen van onderdelen uitgevoerd te worden door een gekwalificeerde servicemonteur.

**⚠ WAARSCHUWING:** Lees en begrijp alle veiligheidsinstructies die in deze gebruiksaanwijzing staan vermeld, waaronder alle veiligheidssymbolen zoals "GEVAAR", "WAARSCHUWING" en "OPGELET" voordat u deze machine in gebruik neemt. Het negeren van onderstaande instructies kan leiden tot een elektrische schok, brand en/of ernstig persoonlijk letsel.

## VEILIGHEIDSSYMBOLEN

	Veiligheidswaarschuwing
	Lees en begrijp de gebruiksaanwijzing
	Activeer de uitschakelingsvoorziening voordat onderhoud wordt uitgevoerd. Houd handen en voeten uit de buurt van de messen
	Raak het draaiend mes niet aan.
	Pas op voor weggeslingerde voorwerpen - houd omstanders uit de buurt.
	Rij niet op het product. Houd handen en voeten uit de buurt van de messen
	Dit product is in overeenstemming met de geldende EG-richtlijnen
	Dit product is in overeenstemming met de toepasselijke richtlijnen van het VK.
	Gooi elektrisch afval niet via het huishoudelijk afval weg. Breng het naar een geautoriseerd recyclingbedrijf.
	Bluetooth®
	Gelijkstroom (DC)
	Klasse II constructie
	Ontworpen om van stroom te worden voorzien door middel van een gescheiden stroombron met een zeer lage veiligheidsspanning (SELV)
	Maaibreedte
	SMPS (schakelbare voedingseenheid)
	SMPS met een kortsluitvaste veiligheidstransformator (inherent of niet inherent)
	Gebruik dit apparaat alleen binnenshuis
	Wisselstroom
Min	Minuten
IPX5	Beschermingsgraad bij binnendringen

V	Spanning
W	Watt
Ah	Ampère-uur
kg	Kilogram
m	Meter
cm	Centimeter
mm	Millimeter
°C	Celsius

**OPMERKING:** Het woordmerk en de logo's van Bluetooth® zijn gedeponeerde handelsmerken van Bluetooth SIG, inc. en elk gebruik van dergelijke merken door EGO is onder licentie.

## SPECIFICATIES

		RM4000E
Voedingsingang/-uitgang		100-240 V~/24 V DC
Vermogen		147 W
Lengte laagspanningskabel		10 m
Accu		Lithium-Ion 24 V / 10,0 Ah
Gemiddeld energieverbruik		23.2 kwh/maand@4000sm
Stroomverbruik tijdens het maaien		36W ± 20%
Gemiddelde oplaadtijd		110 min
Gemiddelde maaitijd		240 min
Maximale helling voor begrenzingsdraad		20% (11,3°)
Maximale helling voor werkgebied		50% (26,6°)
Minimale doorgangsbreedte		60 cm
Maximale lengte van begrenzingsdraad		1000 m
Maximale afstand tot begrenzingsdraad		40 m
Werkcapaciteit		4000 m <sup>2</sup> (±20%)
Maaisysteem		3 zwenkbare maaimessen
Modelnummer van mes- en schroefset		AB1009R
Maai breedte		24 cm
Instelbereik van maaihoogte		20-90 mm
Instelinterval van maaihoogte		5 mm/15 posities
IP-classificatie	Robotmaaier	IPX5
	Laadstation	IPX4
	Stroomvoorziening	IP56 (alleen voor behuizing)
Aanbevolen bedrijfs- en oplaadtemperatuur		-15°C - 55°C
Aanbevolen opslagtemperatuur		-40°C - 70°C
Gewicht maaier (zonder laadstation)		15,1 kg

## VERPAKKING (AFB. A)

## BESCHRIJVING

1. Behuizing
2. Contactplaat
3. LED-statusindicatoren
4. Afdekking
5. LCD-scherm
6. **PARK** knop
7. **STOP** knop
8. **START** knop
9. **POWER** knop
10. Voorwiel
11. Achterwiel
12. Mes
13. Beschermplaat
14. Diagnostische poort (alleen voor naverkoopdienst)
15. Draaggreep
16. **HOME** knop
17. Oplaadstatusindicator
18. Ontgrendelingsknop voor afdekking
19. Voedingspoort
20. Aansluiting voor begrenzingsdraad
21. Contactplaat
22. Laadstation-basis
23. Stroomvoorziening
24. Schroeven (6)
25. Mes en schroef (3)
26. Laagspanningskabel
27. Meter
- 28\*. Haring
- 29\*. Koppeling
- 30\*. Connector
- 31\*. Lusdraad voor begrenzing

\*Installatiekits en accessoires zijn AFZONDERLIJK VERKRIJGBAAR.

## INSTALLATIE

**⚠ WAARSCHUWING:** Lees en begrijp de veiligheidsinstructies voordat u het product installeert.

**⚠ OPGELET:** Gebruik originele reserveonderdelen en installatiematerialen.

- Controleer het product zorgvuldig op mogelijke beschadiging die zich tijdens het transport hebben voorgedaan.
- Als er onderdelen beschadigd zijn of ontbreken, neem dan contact op met het EGO- servicecentrum.

## 1. Belangrijkste componenten die voor installatie nodig zijn

- Een robotmaaier die het gazon automatisch maait.
- Een laadstation met 2 functies:
  - Om besturingssignalen langs de begrenzingsdraad te sturen, zodat het product de draad naar specifiek afgelegde gebieden in de tuin kan volgen en de weg terug naar het laadstation kan vinden.
  - Om het product op te laden.
- Een stroomvoorziening, die is aangesloten op het laadstation en een 100-240 V stopcontact.
- Lusdraad, die rond het werkgebied en rond voorwerpen en planten wordt gelegd waar het product niet tegenaan mag rijden. De lusdraad wordt gebruikt als begrenzingsdraad.

## 2. Voorbereiding

**⚠ OPGELET:** Een oneffen gazonoppervlak of gebieden met stilstaand water kunnen het product beschadigen.

**OPMERKING:** Lees het hoofdstuk Installatie door voordat u met de installatie begint. De manier waarop de installatie wordt uitgevoerd, heeft invloed op de prestaties van het product. Het is aldus belangrijk om de installatie zorgvuldig te plannen.

- Maak een plattegrond van het werkgebied en neem alle obstakels op.
- Markeer op de plattegrond waar het laadstation en de begrenzingsdraad moeten worden geplaatst.
- Vul gaten in het gazon op.
- Maai het gras voordat u het product installeert. Zorg ervoor dat het gras maximaal 10 cm hoog is.

## 3. Vóór de installatie van de begrenzingsdraad

U kunt ervoor kiezen om de begrenzingsdraad met haringen te installeren of deze te begraven. Beide benaderingen kunnen in hetzelfde werkgebied worden gecombineerd.

**⚠ OPGELET:** Als u in het werkgebied een verticuteermachine gebruikt, begraaf dan de begrenzingsdraad om schade te voorkomen.

### 3.1 Plaatsbepaling voor het laadstation

C-1	Voorkant van laadstation
C-2	Achterkant van laadstation
C-3	Linkerkant van laadstation
C-4	Rechterkant van laadstation

- Houd een vrije ruimte van minstens 1,5 m vóór het laadstation en 40 cm achter het laadstation. Houd een vrije ruimte van minstens 35 cm vanaf de begrenzing. Houd een vrije ruimte van minstens 1,5 m op het werkgebied van het laadstation (Afb. C).

**OPMERKING:** De RECHTERKANT van het laadstation (C-4), zoals weergegeven in Afb. C, moet binnen het maaigebied worden geplaatst.

- Plaats het laadstation in de buurt van een stopcontact.
- Plaats het laadstation op een vlakke ondergrond (Afb. D).
- De basis van het laadstation mag niet krom zijn (Afb. D).

- Als het werkgebied uit twee delen bestaat, gescheiden door een steile helling, raden wij aan om het laadstation in het onderste deel te plaatsen.
- Plaats het laadstation op een plek die tegen de zon is beschermd.

### 3.2 Plaatsbepaling voor de stroomvoorziening

**⚠ WAARSCHUWING:** Knip of verleng de laagspanningskabel niet. Er bestaat een risico op een elektrische schok.

**⚠ WAARSCHUWING:** De stroomkabel en verlengkabel moeten zich buiten het werkgebied bevinden om schade aan de kabels te voorkomen.

**OPMERKING:** Gebruik slechts één laagspanningskabel. Meerdere kabels gebruiken heeft invloed op de laadprestaties van het product.

**⚠ OPGELET:** Zorg ervoor dat de messen op het product de laagspanningskabel niet doorsnijden.

**⚠ OPGELET:** Rol de laagspanningskabel niet op (Afb. E) of leg deze niet onder de basis van het laadstation. De spoel veroorzaakt storing met het signaal van het laadstation.

- Plaats de stroomvoorziening in een ruimte met een dak en beschermd tegen zon en regen.
- Plaats de stroomvoorziening in een ruimte met een goede luchtstroom.
- Gebruik een aardlekschakelaar (RCD) met een uitschakelstroom van maximaal 30 mA wanneer u de stekker van de stroomvoorziening in het stopcontact steekt.

### 3.3 Plaatsbepaling van de begrenzingsdraad

**⚠ OPGELET:** Wanneer het werkgebied grenst aan watermassa's, hellingen, afgronden of een openbare weg, moet de begrenzingsdraad binnen een fysieke barrière worden gelegd. De barrière moet minstens 15 cm hoog zijn en er moet een afstand tussen de begrenzingsdraad van 35 cm worden gehandhaafd.

**⚠ OPGELET:** Gebruik het product niet op grind.

**⚠ OPGELET:** Maak geen scherpe bochten wanneer u de begrenzingsdraad installeert.

**⚠ OPGELET:** Voor een behoevende werking isoleer alle obstakels zoals bomen, wortels en stenen.

De begrenzingsdraad moet als een lus rond het werkgebied worden gelegd. Sensoren in het product detecteren wanneer de robot de begrenzingsdraad nadert, waarna de robot een andere richting kiest. Alle delen van het werkgebied moeten zich op max. 40 m van de begrenzingskabel bevinden.

- Zorg ervoor dat alle hoeken die door de begrenzingsdraad worden gevormd 90° of groter zijn.
- Plaats de begrenzingsdraad rondom het hele werkgebied. Houd de begrenzingsdraad schoon. Pas de afstand tussen de begrenzingsdraad en obstakels aan (Afb. F).
- Plaats de begrenzingsdraad op 35 cm (geval 1) van een obstakel dat meer dan 5 cm hoog is (Afb. G1).
- Plaats de begrenzingsdraad op 30 cm (geval 2) van een obstakel dat 1-5 cm hoog is (Afb. G2).

- Plaats de begrenzingsdraad op 10 cm (geval 3) van een obstakel dat minder dan 1 cm hoog is (Afb. G3).
- Als u een pad met stoeptegels hebt dat op gelijke hoogte ligt met het gazon, leg de begrenzingsdraad onder de stoeptegels.

**OPMERKING:** Als het pad minstens 30 cm breed is, gebruik dan de fabrieksinstelling voor de functie Over draad rijden om al het gras dat aan de stoeptegels grenst te maaien. Zie 10.6.1 *Over draad rijden*.

- Plaats de begrenzingsdraad rond poort- of schuttingpalen om er zeker van te zijn dat er voldoende afstand is. Wanneer de begrenzingsdraad door een smalle doorgang van < 100 cm rond een smal obstakel (< 30 cm) naar zichzelf terugdraait, gebruik een recht stuk van 100 cm door de doorgang, zoals weergegeven in Afb. H.

H-1	Poort-/schuttingpaal
-----	----------------------

### 3.3.1 Doorgangen (Afb. H)

H-2	Doorgang
-----	----------

Een doorgang is een stuk met aan weerszijden begrenzingsdraad, die 2 delen van het werkgebied met elkaar verbindt. De afstand tussen de begrenzingsdraad aan weerszijden van de doorgang moet minstens 60 cm bedragen.

### 3.3.2 De begrenzingsdraad op een helling aanbrengen

Het product kan werken op hellingen van 50%. Hellingen die te steil zijn, moeten worden geïsoleerd met de begrenzingsdraad. De hellingshoek (%) wordt berekend als hoogte per m.

Voorbeeld: 10 cm / 100 cm = 10% (Afb. K).

- Voor hellingen die steiler zijn dan 50% binnen het werkgebied, isoleer de helling met begrenzingsdraad.
- Voor hellingen die steiler zijn dan 20% langs de buitenrand van het gazon, plaats de begrenzingsdraad op 35 cm van de rand (Afb. L).
- Bij hellingen grenzend aan de openbare weg, plaats langs de buitenrand van de helling een barrière van minstens 15 cm hoog. Als barrière kunt u een muur of een hek gebruiken.

### 3.3.3 Een eiland maken (Afb. M)

Als u een eiland maakt, leg de begrenzingsdraad die van en naar het eiland loopt bij elkaar.

**⚠ OPGELET:** Leg geen deel van de begrenzingsdraad over de andere draad. De delen van de begrenzingsdraad moeten evenwijdig lopen en mogen elkaar niet kruisen.

**⚠ OPGELET:** Isoleer of verwijder obstakels die minder dan 5 cm hoog zijn. Isoleer of verwijder obstakels die licht hellend zijn, bijv. stenen, bomen of wortels. Dit voorkomt schade aan de messen van het product.

Gebruik een eiland om gebieden in het werkgebied met de begrenzingsdraad te isoleren. Wij raden aan om alle bevestigingsmiddelen in het werkgebied te isoleren.

Sommige obstakels zijn bestand tegen een botsing, bijv. bomen of struiken die meer dan 5 cm hoog zijn. Het product zal tegen het obstakel botsen en vervolgens een nieuwe richting kiezen.

- Leg de begrenzingsdraad op en rond het obstakel om een eiland te maken.
- Leg de 2 delen begrenzingsdraad van en naar het eiland dicht bij elkaar. Dit zorgt ervoor dat het product over de draad zal rijden.
- Breng de 2 delen begrenzingsdraad in dezelfde haring aan. Zie 5 *De draad met behulp van de haringen in de gewenste positie plaatsen*.

### 3.3.4 Een secundair gebied maken (Afb. N)

Maak een secundair gebied (B) als het werkgebied 2 gebieden heeft die niet via een doorgang verbonden zijn. Het werkgebied met het laadstation is het hoofdgebied (A).

**OPMERKING:** Het product moet handmatig tussen het hoofdgebied en het secundaire gebied worden verplaatst.

Breng de begrenzingsdraad rond het secundaire gebied (B) aan om een eiland te maken. Zie 3.3.3 *Een eiland maken*. Maar maak het eiland buiten het hoofdgebied.

**OPMERKING:** De begrenzingsdraad moet als 1 lus rond het hele werkgebied (A + B) worden aangebracht.

**OPMERKING:** Wanneer het product gras in het secundaire gebied maait, moet de secundaire gebied-modus worden geselecteerd. Zie 10.5.1 *Het werkgebied selecteren*.

## 4. Installatie van het product

### 4.1 De begrenzingsdraad installeren

**⚠ OPGELET:** Doe geen overtollige draad in een spoel. De spoel veroorzaakt storing bij het product.

1. Lees en begrijp de instructies over het laadstation. Zie 3.1 *Plaatsbepaling voor het laadstation*.
2. Plaats het laadstation in het gekozen gebied.
3. Breng de begrenzingsdraad rond het hele werkgebied aan. Start en voltooi de installatie achter het laadstation. Steek de voorste draad in de geleidesleuf aan de onderkant van de basis van het laadstation. Leid beide uiteinden van de begrenzingsdraad omhoog door de opening aan de achterkant van het laadstation.
4. Open de connector en breng de begrenzingsdraad in de connector aan (Afb. P1).
5. Sluit de connector met behulp van een tang (Afb. P2).
6. Open de afdekking van het laadstation door op de ontgrendelingsknop te drukken (Afb. P3).
7. Duw de voorste connector op de metalen pin van het laadstation met de markering 'F'. Duw de achterste connector op de metalen pin van het laadstation met de markering 'B' (Afb. P4).

**OPMERKING:** Knip overtollige kabel af met een draadknipper.

### 4.2 Het laadstation installeren

**⚠ OPGELET:** Zet uw voeten niet op de basis van het laadstation.

**⚠ WAARSCHUWING:** Zorg ervoor dat de stekkers van de laagspanningskabel en de stroomvoorziening schoon en droog zijn voordat u ze aansluit.

Gebruik bij het aansluiten van de stroomvoorziening alleen een stopcontact dat is aangesloten op een aardlekschakelaar (RCD).

1. Sluit de laagspanningskabel aan op het laadstation (Afb. Q1).
2. Sluit de stroomvoorziening aan op de laagspanningskabel.
3. Plaats de stroomvoorziening op een hoogte van minstens 30 cm (Afb. Q2).
4. Steek de stekker van de stroomkabel in een 100-240 V stopcontact.

**OPMERKING:** Wanneer het laadstation is aangesloten, is het mogelijk om het product op te laden. Plaats het product in het laadstation terwijl de begrenzingsdraad wordt gelegd. Schakel het product in. Ga niet verder met de productinstellingen voordat de installatie is voltooid.

NL

5. Breng de laagspanningskabel in de grond aan met behulp van de haringen of begraaf de kabel. Zie 5 *De draad met behulp van de haringen in de gewenste positie plaatsen* of 6 *De begrenzingsdraad begraven*.
6. Bevestig het laadstation aan de grond met behulp van de 6 inbegrepen schroeven.

## 5. De draad met behulp van de haringen in de gewenste positie plaatsen

**⚠ OPGELET:** Zorg ervoor dat de haringen de begrenzingsdraad tegen de grond houden.

Het maaien van het gras rondom de grens voordat u de begrenzingsdraad installeert, maakt dit proces eenvoudiger.

**⚠ OPGELET:** Als u het gras direct na installatie te laag maait, kan dit de draadisolatie beschadigen. Schade aan de isolatie kan pas na enkele weken of maanden tot storing leiden.

1. Leg de begrenzingsdraad op de grond.
2. Plaats de haringen op maximaal 1 meter afstand van elkaar.

**OPMERKING:** Gebruik extra haringen waar de hellingshoek wijzigt om ervoor te zorgen dat de draad vlak tegen de grond blijft (Afb. R).

3. Bevestig de haringen aan de grond met een (plastic) hamer.

**OPMERKING:** De draad zal met gras worden overgroeid en na enkele weken niet meer zichtbaar zijn.

## 6. De begrenzingsdraad begraven

- Maak een groef in de grond met een kantensnijder of een rechte schop, of gebruik een speciale kabellegmachine.
- Breng de begrenzingsdraad 1 tot 20 cm in de grond aan.

Uw EGO-dealer kan u helpen bij het installeren van de begrenzingsdraad.

## 7. De begrenzingsdraad verlengen (Afb. S)

**OPMERKING:** Verleng de begrenzingsdraad als deze te kort is voor het werkgebied. Gebruik originele EGO-kabels en koppelingen.

1. Haal de stekker van het laadstation uit het stopcontact.
2. Knip de begrenzingsdraad door met een draadknipper op de plaats waar de verlenging geïnstalleerd zal worden.
3. Voeg draad toe waar het nodig is om de verlenging te installeren.
4. Breng de begrenzingsdraad op zijn plaats aan.
5. Steek de draaduiteinden in een koppeling.

**OPMERKING:** Zorg ervoor dat u de uiteinden van de begrenzingsdraad door het transparante gedeelte van de koppeling kunt zien.

6. Duw het deksel op de koppeling omlaag met een verstelbare tang om de draden in de koppeling vast te zetten.
7. Breng de begrenzingsdraad op zijn plaats aan met behulp van haringen. De koppeling kan worden begraven om ervoor te zorgen dat deze tijdens het maaien niet met de robot in contact komt.
8. Steek de stekker van het laadstation in het stopcontact.

## 8. Na installatie van het product

### 8.1 Een visuele controle van het laadstation uitvoeren

Zorg ervoor dat de LED-statusindicator op het laadstation continu GROEN brandt.

Als de LED-statusindicator niet continu groen brandt, voer dan een controle van de installatie uit. Zie 4.2 *Het laadstation installeren en LED-STATUSINDICATOR OP HET LAADSTATION in deze handleiding*.

### 8.2. Het product opladen

Wanneer het product nieuw is of langere tijd werd opgeborgen, kan de accu leeg zijn en moet deze voor gebruik worden opgeladen.

**⚠ WAARSCHUWING:** Laad het product alleen op met een laadstation en een stroomvoorziening die daarvoor bedoeld zijn. Een onjuist gebruik kan leiden tot elektrische schokken, oververhitting of het lekken van bijtende vloeistof uit de accu. In geval van lekkage van elektrolyt, spoel met water en raadpleeg onmiddellijk een arts bij contact met de ogen, etc.

1. Plaats het product in het laadstation.
2. Schuif het product zo ver mogelijk naar binnen om een goed contact tussen het product en het laadstation te garanderen.
3. Knipperend GROEN op het laadstation geeft aan dat het opladen bezig is.

### 8.3 De basisinstellingen definiëren

Voordat het product voor de eerste keer in gebruik wordt genomen, moet u de machine in bedrijf stellen en de instellingen definiëren.

1. Druk op de **STOP** knop om de afdekking van het LCD-scherm te openen.
2. Druk op de **POWER** knop om het product in te schakelen.
3. Volg de aanwijzingen op het scherm om de volgende instellingen te definiëren: taal, veilige en juridische verklaringen, land en tijdzone, eenheidsindeling, pincode en de maaihoogte.

**OPMERKING:** Het is niet mogelijk om 0000 als pincode te gebruiken.

4. Wanneer de inbedrijfstelling is voltooid, wordt het hoofdmenu weergegeven.



## 9. EGO Connect™

Het product is compatibel met EGO Connect™. Alle instellingen en het maaischema kunnen op afstand worden gemaakt met behulp van EGO Connect™.

**OPMERKING:** Zorg ervoor dat Bluetooth® op de mobiele apparaten is ingeschakeld wanneer u de afstandsbedieningsfunctie gebruikt.

Uw RM4000E beschikt over mobiele connectiviteit over een lange afstand en Bluetooth®-connectiviteit over een korte afstand.

### 9.1 EGO Connect™ installeren

1. Download EGO Connect™ op uw mobiele apparaat of scan de onderstaande QR-code.



2. Maak een nieuwe account aan in EGO Connect™. Als u al een account hebt, ga naar stap 4.
3. Er wordt een e-mail verzonden naar het geregistreerde e-mailadres. Volg de instructies in de e-mail om uw account te valideren.
4. Meld u aan op uw EGO account in EGO Connect™.

### 9.2 EGO Connect™ aan het product koppelen

Zie 10.9.4 Bluetooth®-koppeling.

### Menustructuur Overzicht 1

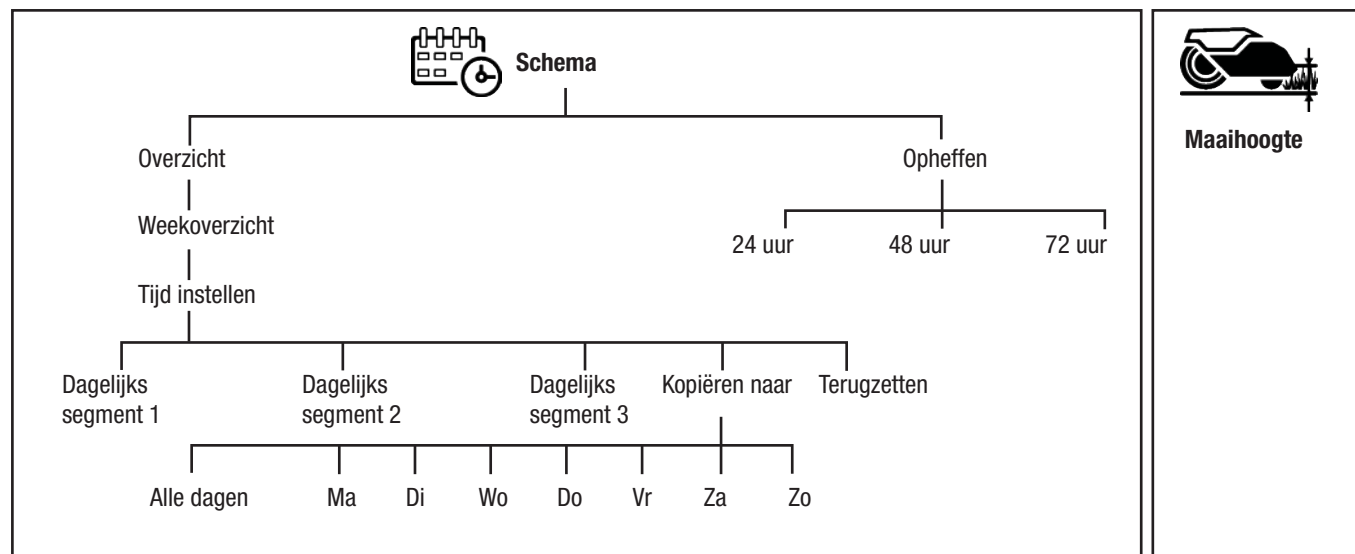

NL

## 10 Productinstellingen

### 10.1 Toegang krijgen tot het hoofdmenu

1. Druk op de **STOP** knop om de afdekking van het LCD-scherm te openen.
2. Druk op de **POWER** knop om het product in te schakelen.
3. Voer de pincode in en tik op ✓ om te bevestigen. Open de 1<sup>ste</sup> pagina van het hoofdmenu en tik op ► om de 2<sup>e</sup> pagina te openen.

### 10.2 Hoofdmenustructuur

Het hoofdmenu bevat 8 opties:

- SCHEMA
- MAAIHOOGTE
- WERKING
- BEGRENZING
- BEVEILIGING
- MELDINGEN
- OVERIGE
- ALGEMEEN

Het product beschikt over fabrieksinstellingen. De instellingen kunnen echter worden aangepast afhankelijk van uw werkgebied.



Maaihoogte

NL

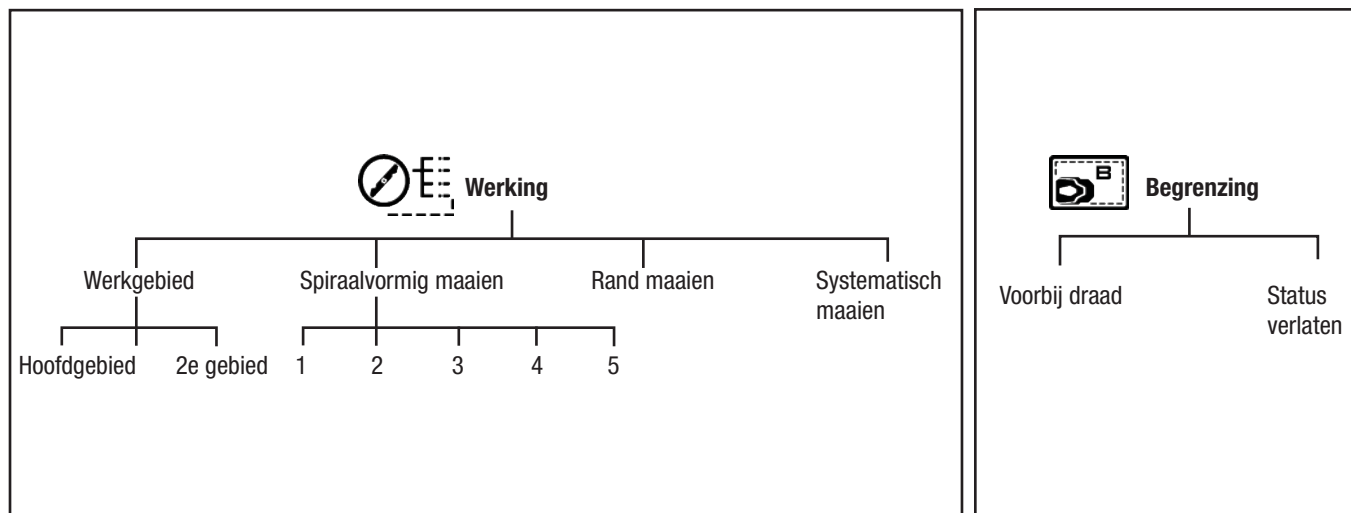

## Menustructuur Overzicht 2

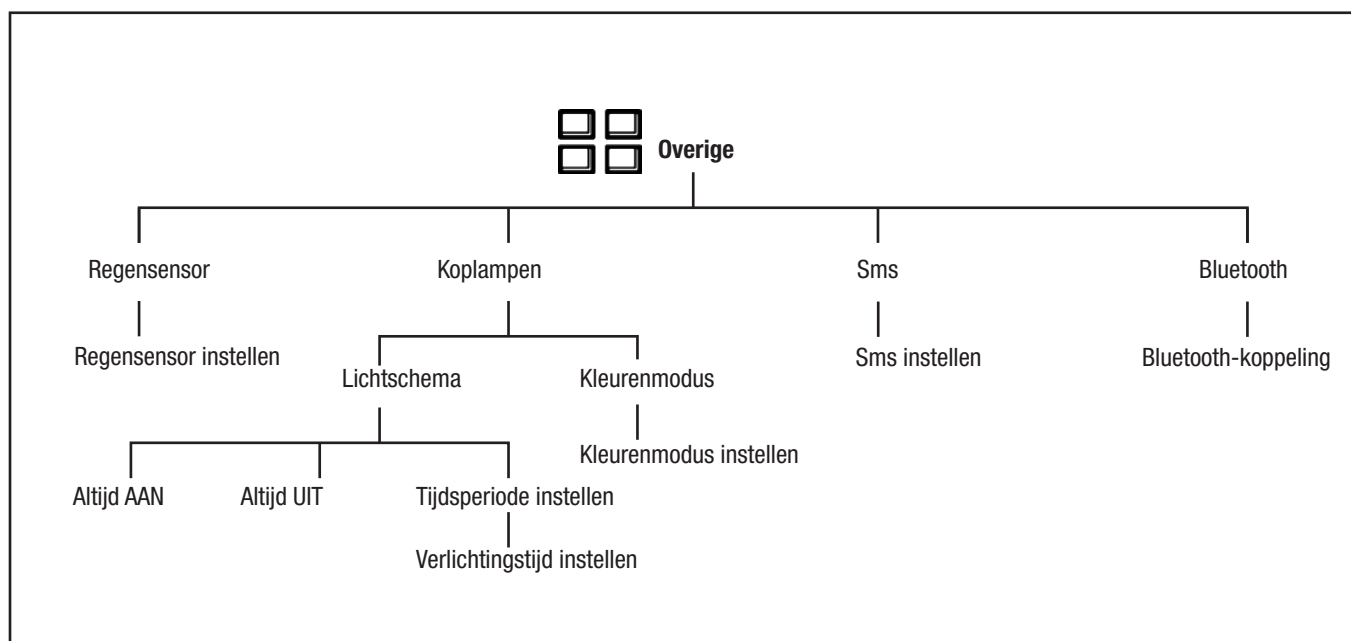
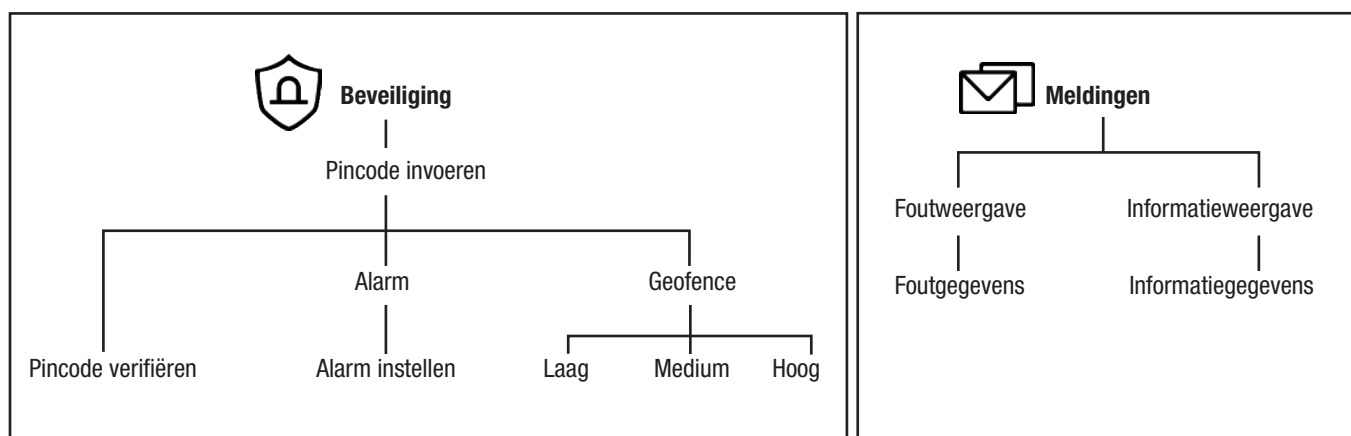

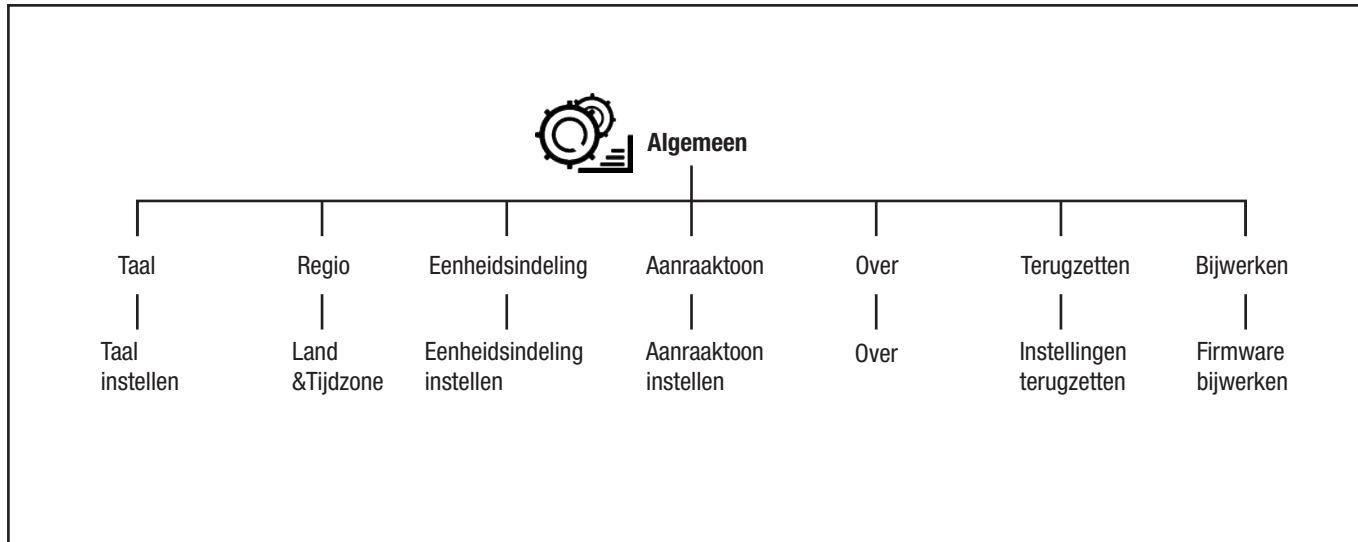

### 10.3 Schema instellen

#### 10.3.1 Om de schema-instelling te berekenen

**OPMERKING:** De bedrijfscapaciteit wordt geschat op basis van een vlak en open gebied. Verleng de geplande tijd als het werkgebied vele hellingen of obstakels heeft.

**OPMERKING:** De bedrijfsuren omvatten de tijd nodig om te maaien, zoeken en opladen.

1. Bereken het oppervlak van uw gazon in m<sup>2</sup>.
2. Deel het gazonoppervlak door de bedrijfscapaciteit van het product. Het resultaat is het aantal uren dat het product elke dag moet werken.

Voorbeeld: Een gazon van 2000 m<sup>2</sup> en een bedrijfscapaciteit van 167 m<sup>2</sup>/u

$$2000 \text{ m}^2 / 167 \approx 12 \text{ u}$$

Dagen/week	Bedrijfsuren/dag	Tijdperiode
7	12	07:00 am – 7:00 pm

#### 10.3.2 Het schema instellen

1. Voer stappen 1-3 uit in 10.1 Toegang krijgen tot het hoofdmenu.
2. Tik op om de instelling SCHEMA te openen
3. Tik op om WEEKOVERZICHT te openen.
4. Tik op + om TIJD INSTELLEN te openen.
5. Selecteer de gepaste bedrijfsuren.
6. Tik op ◀ of ▶ om de dag te selecteren en tik op ✓ om DAGELIJKS SEGMENT te openen. Het product kan het gras elke dag 1-3 segmenten maaien.
7. Tik op om de instelling Tijdsperiode te openen en tik op ✓ om te bevestigen.

#### 10.3.3 De schema-instelling kopiëren

1. Herhaal stappen 1-4 in 10.3.2 Het schema instellen.

2. Tik op om de schema-instelling te kopiëren. U kunt de schema-instellingen per dag of voor de hele week kopiëren.
3. Tik op ✓ om te bevestigen.

#### 10.3.4 De schema-instelling terugzetten

U kunt alle schema-instellingen verwijderen en de fabrieksinstelling gebruiken. De fabrieksschema-instelling laat het product alle uren van elke dag van de week werken.

1. Herhaal stappen 1-4 in 10.3.2 Het schema instellen.
2. Tik op om de schema-instellingen terug te zetten en naar de fabrieksinstelling terug te gaan.

#### 10.3.5 Schema opheffen

Alle schema-instellingen kunnen tijdelijk worden opgeheven door het ophefschema te selecteren. Het is mogelijk om het schema tijdelijk op te heffen door te kiezen uit 24 uur, 48 uur en 72 uur.

1. Herhaal stappen 1-2 in 10.3.2 Het schema instellen.
2. Tik op om SCHEMA OPHEFFEN te openen.
3. Tik op de gewenste uren en tik op ✓ om te bevestigen.

Het ophefschema annuleren

1. Tik op om SCHEMA OPHEFFEN te openen.
2. Tik op de geselecteerde uren en tik op ✓ om te bevestigen.





### 10.4 Maaihoogte instellingen

De maaihoogte kan worden ingesteld tussen 20 en 90 mm van positie 1 tot 15.

1. Voer stappen 1-3 uit in 10.1 Toegang krijgen tot het hoofdmenu.
2. Tik op om MAAIHOOGTE INSTELLEN te openen
3. Tik op ▲ of ▼ om de maaihoogte in te stellen en tik op ✓ om te bevestigen.

## 10.5 Werkingsmodus instellen

### 10.5.1 Het werkgebied selecteren

1. Voer stappen 1-3 uit in *10.1 Toegang krijgen tot het hoofdmenu*.
2. Tik op  om naar de 1<sup>ste</sup> pagina van de maaimodusinstelling te gaan (tik op  om de 2<sup>e</sup> pagina te openen).
3. Tik op  op de 1<sup>ste</sup> pagina om het werkgebied te selecteren en tik op  om te bevestigen.

**Hoofdgebied:** Het hoofdgebied is de standaard werkingsmodus waarbij het product automatisch maait en oplaadt. Het standaard werkgebied is het hoofdgebied.





NL

**Secundair gebied:** Gebruik de Secundair gebied-werkingsmodus om de secundaire gebieden te maaien. U moet het product handmatig verplaatsen tussen het hoofdgebied en het secundaire gebied. Het product maait gedurende een ingestelde periode of totdat de accu leeg is.

**OPMERKING:** U moet het product handmatig in het laadstation plaatsen om het product op te laden wanneer het zich in een secundair gebied bevindt. Het product blijft in het laadstation wanneer de accu is opgeladen. U moet het hoofdwerkgebied selecteren om het product opnieuw te starten.



### 10.5.2 Modus Spiraalvormig maaien

Het product maait het gras spiraalvormig wanneer het gras in het gebied langer staat. Spiraalvormig maaien kan op 5 verschillende niveaus worden ingesteld, van 1-5. Spiraalvormig maaien wordt in de instelniveaus vaker geactiveerd.

1. Voer stappen 1-3 uit in *10.1 Toegang krijgen tot het hoofdmenu*.
2. Tik op  om de 1<sup>ste</sup> pagina van de maaimodusinstelling te openen.
3. Tik op  om de modus *SPIRAALVORMIG MAAIEN* in te stellen.
4. Activeer de modus Spiraalvormig maaien en tik op  of  om het gevoeligheidsniveau te selecteren.
5. Tik op  om te bevestigen.

### 10.5.3 Modus Randen maaien



Het product begint bij elke nieuwe cyclus langs de begrenzingsdraad van het gazon te maaien wanneer het in de modus Randen maaien staat.

1. Voer stappen 1-3 uit in *10.1 Toegang krijgen tot het hoofdmenu*.
2. Tik op  om de 2<sup>e</sup> pagina van de maaimodusinstelling te openen.
3. Tik op  om de modus *RANDEN MAAIEN* te openen.
4. Activeer de maaimodus en tik op  om te bevestigen.

### 10.5.4 Modus Systematisch maaien

In de modus Systematische maaimodus maait het product in parallelle patronen.





1. Voer stappen 1-3 uit in *10.1 Toegang krijgen tot het hoofdmenu*.
2. Tik op  om de 2<sup>e</sup> pagina van de maaimodusinstelling te openen.

3. Tik op  om de modus *SYSTEMATISCH MAAIEN* te openen.
4. Activeer de maaimodus en tik op  om te bevestigen.

## 10.6 Begrenzing instellen



### 10.6.1 Over draad rijden

Dit is de afstand die de voorkant van het product voorbij de begrenzingsdraad kan gaan. De fabrieksinstelling is 30 cm. U kunt een afstand tussen 20 en 55 cm selecteren.

1. Voer stappen 1-3 uit in *10.1 Toegang krijgen tot het hoofdmenu*.
2. Tik op  om de instelling *BEGRENZING* te openen.
3. Tik op  om de instelling *OVER DRAAD RIJDEN* te openen.
4. Tik op  of  om de afstand te selecteren en tik op  om te bevestigen.



### 10.6.2 Station verlaten

Het product rijdt langs de draad tot aan de ingestelde afstand en start vervolgens met maaien. U kunt een afstand instellen tussen 20 en 999 cm. De fabrieksinstelling is 20 cm.

1. Voer stappen 1-2 uit in *10.6.1 Over draad rijden*.
2. Tik op  om de instelling *LAADSTATION VERLATEN* te openen.
3. Voer de afstand in en tik op  om te bevestigen.

## 10.7 Beveiliging instellen

U moet de pincode invoeren om toegang te krijgen tot de beveiligingsinstelling.

1. Voer stappen 1-3 uit in *10.1 Toegang krijgen tot het hoofdmenu*.
2. Tik op  om de pincode in te voeren en tik op  om te bevestigen. Open vervolgens de 1<sup>ste</sup> pagina van de beveiligingsinstelling en tik op  om de 2<sup>e</sup> pagina te openen.

### ■ Pincode

U kunt de pincode wijzigen.

1. Tik in de 1<sup>st</sup> pagina van de beveiligingsinstelling op  om de pincode te wijzigen. Tik vervolgens op  om te bevestigen.
2. Voer de pincode opnieuw in om te verifiëren en tik op  om te bevestigen.

### ■ Alarm instellen

Deze functie zorgt ervoor dat er een alarm afgaat wanneer er een storing op het product optreedt. U kunt de alarmduur instellen tussen 1 en 10 minuten. De standaardduur van het alarm is 2 minuten.

U kunt *ALARMINSTELLING* activeren of deactiveren.

U kunt het *Alarm bij optillen* alleen activeren of deactiveren wanneer *ALARMINSTELLING* geactiveerd is.

### De alarminstelling activeren

1. Tik op de 1<sup>e</sup> pagina op  om *ALARMINSTELLING* te openen.
2. Activeer *ALARMINSTELLING*. Tik op  of  om de alarmduur te selecteren.
3. Activeer of deactiveer *Alarm bij optillen*.

- Tik op om te bevestigen.

#### ■ Geofence-instelling

De geofence is de cirkel die wordt gevormd met het laadstation als middelpunt en de straal vanaf het middelpunt tot aan de huidige positie.

U kunt het gevoeligheidsniveau instellen op laag (500 m), gemiddeld (250 m) en hoog (100 m). Hoe hoger het niveau van de Geofence-gevoeligheid, hoe sneller het alarm afgaat.

- Tik op de 2<sup>e</sup> pagina op om **GEOFENCE-INSTELLING** te openen.
- Activeer de geofence-instelling.
- Tik op het gevoeligheidsniveau en tik op om te bevestigen.

### 10.8 Meldingen

U kunt in dit menu de voorgaande storings- en informatiemeldingen vinden.

#### 10.8.1 Storingsmelding

Meldingen van een daadwerkelijke storing die op het scherm worden weergegeven. De nieuwere alarmen worden bovenaan weergegeven. Bij de storingsmeldingen vindt u tips en adviezen die u kunnen helpen de storing te verhelpen. Raadpleeg **LIJST MET STORINGSMELDINGEN** in deze handleiding.

- Voer stappen 1-3 uit in **10.1 Toegang krijgen tot het hoofdmenu**.
- Tik op om **MELDINGEN** te openen.
- Tik op om **STORINGSMELDINGEN** weer te geven. Tik op of om de overige storingsmeldingen te doorlopen.
- Tik op de geselecteerde storingsmelding om de foutgegevens weer te geven.

#### 10.8.2 Informatiemelding

Meldingen die op het scherm worden weergegeven en die niet door een daadwerkelijke storing zijn veroorzaakt, worden onder de sectie Informatiemeldingen opgeslagen. Voor meer informatie over de mogelijke oorzaak van elke melding, zie **LIJST MET INFORMATIEMELDINGEN** in deze handleiding.

- Voer stappen 1-2 uit in **10.8.1 Storingsinformatie om het meldingenmenu te openen**.
- Tik op om **INFORMATIEMELDINGEN** weer te geven. Tik op of om de andere informatiemeldingen te doorlopen.
- Tik op de geselecteerde informatiemelding om de informatiegegevens weer te geven.

### 10.9 Overige instellingen

#### 10.9.1 Regensensor instellen

Wanneer er regen wordt gedetecteerd, keert de robot terug naar het laadstation en start deze opnieuw zodra de regensensor droog is en de vertragingstijd verstreken is. U kunt een vertragingstijd instellen tussen 0 en 240 minuten. De standaard vertragingstijd is 180 minuten.

- Voer stappen 1-3 uit in **10.1 Toegang krijgen tot het hoofdmenu**.
- Tik op om naar de 1<sup>ste</sup> pagina van de overige instellingen te gaan en tik op om de 2<sup>e</sup> pagina te openen.

- Tik op om **REGENSENSOR-INSTELLING** te openen.
- Activeer de regensensor-instelling. Stel de vertragingstijd in en tik op om te bevestigen.

#### 10.9.2 Koplamp instellen

##### 10.9.2.1 Het schema voor de koplamp instellen

- Voer stappen 1-2 uit in **10.9.1 Regensensor-instelling** om naar de 1<sup>ste</sup> pagina van de overige instellingen te gaan.
- Tik op om **KOPLAMP-INSTELLING** te openen.
- Tik op om **LICHTSCHEMA** te openen. Selecteer tussen **Altijd AAN**, **Altijd UIT** of **Tijdsperiode instellen**.
- Wanneer u **Tijdsperiode instellen** selecteert, kunt u een gedetailleerde tijdsperiode instellen. Tik vervolgens op om te bevestigen.

NL

##### 10.9.2.2 Kleurenmodus instellen

- Voer stap 1-2 uit in **10.9.2.1 Het schema voor de koplamp instellen** om de koplamp-instelling te openen.
- Tik op om **KLEURENMODUS-INSTELLING** te openen.
- Tik op en activeer **Knippert bij storingsmelding** en selecteer **Lichtkleur**.
- Tik op om te bevestigen.

#### 10.9.3 SMS instellen

De SMS-functie stuurt u een SMS wanneer het product uit de GeoFence wordt verwijderd.

- Voer stappen 1 en 2 uit in **10.9.1 Regensensor instellen** om naar de 2<sup>e</sup> pagina van de overige instellingen te gaan.
- Tik op om **SMS-INSTELLING** te openen.
- Tik op **SMS gebruiken en TOEVOEGEN+** om uw telefoonnummer met landcode in te stellen, bijv. +49 172 12345678 en tik op om te bevestigen.

#### 10.9.4 Bluetooth®-koppeling

De EGO Connect™ app is altijd met uw product verbonden zolang het mobiele apparaat verbonden is met het mobiele netwerk, het product is opgeladen, het LCD-scherm is ingeschakeld en het product eerder aan uw account werd gekoppeld.

##### EGO Connect™ aan het product koppelen

- Voer stappen 1 en 2 uit in **10.9.1 Regensensor instellen** om naar de 2<sup>e</sup> pagina van de overige instellingen te gaan.
- Tik op om **BLUETOOTH-KOPPELING** te openen.
- Volg de instructies in EGO Connect™ voor “gereedschap toevoegen”.





**OPMERKING:** De LED-statusindicator op het product knippert blauw tijdens het koppelen.

De LED-statusindicator op het product brandt continu blauw wanneer het product via Bluetooth® met uw mobiele apparaat is verbonden.

## 10.10 Algemeen





In **ALGEMEEN** kunt u de algemene instellingen van het product wijzigen.

### 10.10.1 Taal instellen





1. Voer stappen 1-3 uit in *10.1 Toegang krijgen tot het hoofdmenu*.
2. Tik op  om de 1<sup>ste</sup> pagina van de algemene instellingen te openen.
3. Tik op  om de instelling **TAAL** te openen.
4. Tik op  of  om taal te selecteren en tik op  om te bevestigen.

NL

### 10.10.2 Land en tijdzone instellen



1. Voer stappen 1-2 uit in *10.10.1 Taal instellen*.
2. Tik op  om de instelling **LAND EN TIJDZONE** te openen.
3. Tik op  of  om **LAND EN TIJDZONE** te selecteren en tik op  om te bevestigen.

### 10.10.3 Eenheidsindeling instellen

1. Voer stappen 1-3 uit in *10.1 Toegang krijgen tot het hoofdmenu*.
2. Tik op  om naar de 1<sup>ste</sup> pagina van de algemene instellingen te gaan en tik vervolgens op  om de 2<sup>e</sup> pagina te openen.
3. Tik op  om **EENHEIDSINDELING** in te stellen en tik op  om te bevestigen.



### 10.10.4 Aanraaktoon instellen

De robot piept wanneer op het scherm wordt geklikt nadat aanraaktoon AAN is ingeschakeld.



1. Voer stappen 1-2 uit in *10.10.3 De eenheidsindeling instellen* om de 2<sup>e</sup> pagina van de algemene instellingen te openen.
2. Tik op  om de instelling **AANRAAKTOON** te openen.
3. Activeer de aanraaktoon en tik op  om te bevestigen.

### 10.10.5 Het menu Over

Het menu **OVER** geeft informatie over het product weer.

1. Voer stappen 1-3 uit in *10.1 Toegang krijgen tot het hoofdmenu*.
2. Tik op  om de 1<sup>ste</sup> pagina van de algemene instellingen te openen en tik vervolgens tweemaal op  om de 3<sup>e</sup> pagina van de algemene instellingen te openen.
3. Tik op  om de **OVER** menu-informatie weer te geven.

### 10.10.6 Gebruikersinstellingen terugzetten

1. Voer stappen 1-2 uit in *10.10.5 Het menu Over* om de 3<sup>e</sup> pagina van de algemene instellingen te openen.
2. Tik op  om **GEBRUIKERSINSTELLINGEN TERUGZETTEN** te openen.
3. Tik op  om te bevestigen.
4. Voer de pincode in om de instellingen terug te zetten.

## 10.10.7 Firmware bijwerken

1. Voer stappen 1-3 uit in *10.1 Toegang krijgen tot het hoofdmenu*.
2. Tik op  om de 1<sup>ste</sup> pagina van de algemene instellingen te openen en tik vervolgens driemaal op  om de 4<sup>e</sup> pagina van de algemene instellingen te openen.
3. Tik op  om **FIRMWARE BIJWERKEN** te openen.
4. Volg de instructies op het scherm om de firmwareversie bij te werken.

**OPMERKING:** Firmware-update kan worden bijgewerkt vanaf EGO Connect™. Het wordt u gemeld wanneer de update beschikbaar komt.

## WERKING

**WAARSCHUWING:** Lees de veiligheidsinstructies zorgvuldig door voordat u het product inschakelt.

**WAARSCHUWING:** Houd uw handen en voeten uit de buurt van de draaiende messen. Plaats uw handen of voeten nooit dichtbij of onder het product wanneer de motor draait.

**WAARSCHUWING:** Gebruik het product niet wanneer personen, in het bijzonder kinderen, of dieren zich in het werkgebied bevinden.

## VOORDAT U HET PRODUCT INSCHAKELT

1. Zorg ervoor dat het product voor ingebruikname minstens 50% is opgeladen.
2. Bij een juiste installatie moet de LED-statusindicator op het laadstation continu of knipperend GROEN zijn.
3. Het product werkt binnen het ingestelde schema, zie *10.3.2. Het schema instellen* (als u buiten de geplande bedrijfstijden op de **START** knop drukt, betekent dit dat de machine in het station blijft tot de volgende geplande werking). Het product werkt onmiddellijk als u het ophefschema instelt, zie *10.3.5 Schema opheffen*.
4. Zorg ervoor dat het product zich in het geselecteerde werkgebied bevindt, zie *10.5 Werkingsmodus instellen*.
5. Zorg ervoor dat het product zich binnen de begrenzingsdraad bevindt.

## HET PRODUCT STARTEN



1. Druk op de **STOP** knop om de afdekking van het LCD-scherm te openen.
2. Druk op de **POWER** knop om het product in te schakelen.
3. Voer de pincode in.
4. Druk op de **START** knop en sluit de afdekking.

**OPMERKING:** Druk altijd op de **START** knop voordat u de afdekking sluit om het product te starten.

**OPMERKING:** De machine dient voor de eerste maaibeurt het maaigebied volledig in kaart te brengen.

## HET PRODUCT PARKEREN

Het product blijft gedurende de ingestelde parkeertijd in het laadstation en keert vervolgens automatisch terug naar de gebruikelijke werking volgens schema.

1. Druk op de **PARK** knop om de parkeermodus te openen.
2. Tik op  om de parkeertijd in te stellen.
3. Tik op  om te bevestigen.

## HET PRODUCT STOPPEN

Druk op de **STOP** knop om het product en de motor te stoppen.

## HET PRODUCT UITSCHAKELLEN

1. Druk op de **STOP** knop om de afdekking van het LCD-scherm te openen.
2. Houd de **POWER** knop langer dan 2 seconden ingedrukt om het product **UIT** te schakelen.

**OPMERKING:** U kunt tevens langer dan 4 seconden op de **POWER** knop drukken om het product geforceerd uit te schakelen zonder de pincode in te voeren.

## HET PRODUCT NAAR HET LAADSTATION TERUGROEPEN

Wanneer u op de **HOME** knop op het laadstation drukt, knippert de LED-statusindicator op het laadstation 3 keer snel en keert het product terug naar het laadstation.

## ONDERHOUD

**WAARSCHUWING:** Om ernstig persoonlijk letsel te voorkomen, dient u altijd de grasmaaier uit te schakelen en ervoor te zorgen dat alle bewegende delen volledig tot stilstand zijn gekomen voordat u de grasmaaier reinigt, onderhoudt of vervoert.

**WAARSCHUWING:** In geval van een reparatie mag u uitsluitend identieke reserveonderdelen gebruiken. Het gebruik van andere onderdelen kan gevaar opleveren of schade aan het product veroorzaken. Laat alle reparaties uitvoeren door een vakbekwame reparateur om een continue veiligheid en betrouwbaarheid te waarborgen.

**WAARSCHUWING:** Draag altijd beschermende handschoenen wanneer u onderhoud aan de messen van het product uitvoert.

Voor een betere werking en een langere levensduur dient u het product regelmatig schoon te maken en versleten onderdelen te vervangen.

Wanneer het product voor het eerst wordt gebruikt, moeten de messen eenmaal per week worden geïnspecteerd.

Het is belangrijk dat de messen soepel draaien. De randen van de messen mogen niet worden beschadigd. De levensduur van de messen varieert enorm en is onder meer afhankelijk van:

- De bedrijfstijd en grootte van het werkgebied.
- De grassoort en seizoensgebonden groei.
- Bodem, zand en gebruik van meststoffen.
- De aanwezigheid van voorwerpen zoals dennenappels, afgewaaide vruchten, speelgoed, gereedschap, stenen, wortels, etc.

**OPMERKING:** Werken met botte messen leidt tot slechter maairesultaten. Het gras wordt niet netjes gemaaid en er is meer energie nodig, waardoor het product een kleiner oppervlak maait.

## Het product reinigen

**OPGELET:** Gebruik nooit een hogedrukreiniger om het product of het laadstation schoon te maken. Gebruik nooit oplosmiddelen voor het reinigen.

## Chassis en messen

Inspecteer de messen eenmaal per week.

1. Schakel het product uit.
2. Leg het product op zijn zijde.
3. Reinig de messen en het chassis met een afwasborstel. Controleer tegelijkertijd of de messen onbeschadigd zijn en ongehinderd kunnen draaien.

## De wielen reinigen

Het product werkt niet naar behoren op hellingen als de wielen door gras geblokkeerd zijn.

- Gebruik een zachte borstel om de wielen schoon te maken

## De behuizing van het product reinigen

- Gebruik een vochtige doek en een milde zeepoplossing om de behuizing van het product schoon te maken.

## Het laadstation reinigen

**WAARSCHUWING:** Haal de stekker uit het stopcontact voordat onderhoud wordt uitgevoerd.

**OPGELET:** Gebruik geen hogedrukreiniger of stromend water om het laadstation schoon te maken.

**OPMERKING:** Het product kan het laadstation niet betreden als er zich voorwerpen in het laadstation bevinden. Maak het laadstation regelmatig schoon.

- Verwijder gras, takjes en andere voorwerpen uit het laadstation.

## De messen vervangen

**WAARSCHUWING:** Wanneer u de messen vervangt, moet u tevens de schroeven vervangen. De gebruikte schroeven kunnen snel verslijten, waardoor de messen kunnen loskomen. Dit kan ernstig letsel veroorzaken.

Vervang versleten of beschadigde messen voor een veilige werking. Vervang de messen regelmatig voor goede maairesultaten en een laag energieverbruik. Alle 3 de messen en schroeven moeten tegelijkertijd worden vervangen om een uitgebalanceerd maaisysteem te hebben.

## De messen vervangen (Afb. T)

1. Druk op de **STOP** knop.
2. Schakel het product **UIT**.
3. Draai het product ondersteboven. Leg het product op een zacht en schoon oppervlak om krassen op het product te voorkomen.
4. Draai de beschermplaat zo dat de gaten zich op één lijn bevinden met de schroeven voor het mes.
5. Verwijder de 3 schroeven met een platkop- of kruiskopschroevendraaier (niet inbegrepen).
6. Verwijder de 3 messen.
7. Bevestig 3 nieuwe messen en schroeven.
8. Zorg ervoor dat de messen ongehinderd kunnen draaien.

## Accu

**⚠ OPGELET:** Laad de accu volledig op voordat u het product opbergt. Als de accu niet volledig is opgeladen, kan dit schade aan de accu veroorzaken.

Als de werkingsduur van het product korter is dan normaal tussen de oplaadbeurten, betekent dit dat de accu het einde van zijn levenscyclus heeft bereikt. Vervang de accu om de werkingsduur te verlengen.

**OPMERKING:** De levensduur van de accu is afhankelijk de lengte van het seizoen en het aantal uur dat het product per dag werkt. Een lang seizoen of veel bedrijfsuren per dag betekent dat de accu regelmatig moet worden vervangen. Breng uw product naar uw EGO-servicecentrum om de accu te vervangen.

NL

## TRANSPORT EN OPSLAG

- Laad het product volledig op.
- Schakel het product uit.
- Maak het product schoon.
- Berg het product tijdens de winter binnen in een droge, vorstvrije ruimte o.
- Houd het product tijdens de opslag met alle wielen op een vlakke ondergrond.
- Als u het laadstation binnenshuis bewaart, ontkoppel en verwijder de stroomvoorziening en alle connectoren van het laadstation. Steek het uiteinde van elke connectordraad in een connectorbeschermdoos.

## Het product optillen en verplaatsen (Afb. U)

**⚠ WAARSCHUWING:** Het product moet uitgeschakeld zijn voordat u het optilt.

**⚠ OPGELET:** Til het product niet op als het in het laadstation geparkeerd is. Het laadstation en/of het product kunnen beschadigd raken. Druk op de **STOP** knop en trek het product uit het laadstation voordat u het optilt.

Zich veilig van of binnen het werkgebied verplaatsen:

1. Druk op de **STOP** knop om het product te stoppen.
2. Houd de **POWER** knop 2 seconden ingedrukt om het product UIT te schakelen.
3. Draag het product via de draaggreep met de messenschijf weg van het lichaam gericht.

## HET MILIEU BESCHERMEN



Voer elektrische apparaten niet via het huisvuil af, maar maak gebruik van de afzonderlijke inzamelpunten.

Neem contact op met uw lokale overheid voor informatie over de beschikbare inzamelingssystemen.

Als elektrische apparaten op een vuilstort of vuilnisbelt terechtkomen, kunnen gevaarlijke stoffen in het grondwater lekken en in de voedselketen komen wat schadelijk is voor uw gezondheid en welzijn.



## PROBLEEMOPLOSSING

### LIJST MET STORINGSMELDINGEN

De onderstaande lijst toont een aantal storingsmeldingen die op het LCD-scherm van het product en uw EGO Connect™ worden weergegeven. Neem contact op met het EGO-servicecentrum als dezelfde melding regelmatig wordt weergegeven.

LCD-scherm	Actie
Begrenzingssignaal verloren	1. Controleer de LED bovenop het laadstation.
	2. GEEN LED: laadstation staat niet onder stroom. Controleer of het stopcontact onder stroom staat en of de adapter en kabel juist zijn aangesloten en niet beschadigd zijn.
	3. RODE LED: breuk in begrenzingsdraad. Controleer de aansluitingen van de begrenzingsdraad op het laadstation en controleer op zichtbare schade aan de lus van de begrenzingsdraad.
	4. GROENE LED: status laadstation OK. Raadpleeg de gebruikershandleiding of mobiele app voor instructies om een nieuw lussignaal te genereren.
Robot buiten de begrenzing	1. Zorg ervoor dat de verbindingen tussen de begrenzingsdraad en het laadstation juist zijn gemaakt en dat de verbindingen niet gekruist zijn.
	2. Zorg ervoor dat de begrenzingsdraad zich niet op een steile helling bevindt.
	3. Breng de robot terug naar het werkgebied.
Robot zit vast	Controleer het werkgebied op onverwachte obstakels. TIP: Vermijd het plaatsen van obstakels in het werkgebied die de toegang van de robot kunnen beperken.
Terugkeerfout	1. Controleer de LED bovenop het laadstation.
	2. GEEN LED: laadstation staat niet onder stroom. Controleer of het stopcontact onder stroom staat en of de adapter en kabel juist zijn aangesloten en niet beschadigd zijn.
	3. RODE LED: breuk in begrenzingsdraad. Controleer de aansluitingen van de begrenzingsdraad op het laadstation en controleer op zichtbare schade aan de lus van de begrenzingsdraad.
	4. GROENE LED: status laadstation OK. Breng de robot terug naar het station en start de robot. De robot begint automatisch te werken nadat het signaal is geregenereerd.
	5. Start de robot en het basisstation opnieuw.
	TIP: Zorg ervoor dat het laadstation op zijn plaats blijft zoals bij de installatie.
Koppelingfout	1. Verwijder mogelijke obstakels rondom het laadstation.
	2. Maak de basisplaat van het station en de wielen van de robot schoon.
	3. Zorg ervoor dat het station op een vlakke ondergrond wordt geïnstalleerd en op zijn plaats blijft zoals bij de installatie.
	4. Controleer of de begrenzingsdraad volgens de instructies is geïnstalleerd.
	5. Schakel de stroom uit en start het station opnieuw.
Fout bij verlaten	1. Verwijder mogelijke obstakels rondom het laadstation.
	2. Maak de basisplaat van het station en de wielen van de robot schoon.

LCD-scherm	Actie
Fout bij linker aandrijfmotor	1. Schakel de robot uit.
	2. Controleer de aandrijfwielen en verwijder mogelijke obstakels.
	3. Laat de robot afkoelen en start deze opnieuw.
Fout bij rechter aandrijfmotor	1. Schakel de robot uit.
	2. Controleer de aandrijfwielen en verwijder mogelijke obstakels.
	3. Laat de robot afkoelen en start deze opnieuw.
Fout bij maaimotor	1. Schakel de robot uit
	2. Controleer de maaischijf, verwijder gras of andere obstakels.
	3. Laat de robot afkoelen en start deze opnieuw.
	TIP: Als het gras lang is, verhoog de maaihoogte en verlaag deze na verloop van tijd.
Fout bij motor voor hoogteverstelling	1. Schakel de robot uit.
	2. Controleer de maaischijf en het chassis, verwijder mogelijke obstakels.
	3. Laat de robot afkoelen en start deze opnieuw.
Maaisysteem niet in balans	1. Schakel de robot uit.
	2. Controleer de maaischijf en messen op schade of obstakels.
	3. Vervang ontbrekende of beschadigde messen volgens de gebruiksinstructies.
Probleem met instellen van gebied	Controleer of de gebiedsinstelling overeenstemt met de werkelijke situatie.
Robot is opgetild	Plaats de robot in het werkgebied.
Robot is gekanteld	Plaats de robot in het werkgebied. Controleer of de maximale helling in het werkgebied de capaciteit van de machine niet overschrijdt, zoals vermeld in de installatie-instructies.
Robot is omgedraaid	Plaats de robot in het werkgebied. Controleer of de maximale helling in het werkgebied de capaciteit van de machine niet overschrijdt, zoals vermeld in de installatie-instructies.
Robot is gebotst	Botsing: Controleer het werkgebied op onverwachte obstakels.
Pincode foutief (al gedaan)	Pincode foutief. Haal het wachtwoord op via de APP of neem contact op met uw lokale dealer.
Robot is gestolen	De afstand tussen robot en station is niet toegestaan. Controleer of deze gestolen is.

### LIJST MET INFORMATIEMELDINGEN

De onderstaande lijst toont een aantal informatiemeldingen die op het LCD-scherm van het product en uw EGO Connect™ worden weergegeven.

LCD-scherm	Actie
Fout bij het in kaart brengen	Zorg ervoor dat de robot in het hoofdgebied begint met het in kaart brengen van het station. Zorg ervoor dat u de robot tijdens het in kaart brengen niet hindert of verplaatst. Verplaats het station niet tijdens het in kaart brengen. 1. Start het in kaart brengen opnieuw via EGO Connect™. 2. De robot zal tot volgende week werken en het in kaart brengen opnieuw automatisch starten.
Maaien van 2 <sup>e</sup> gebied voltooid	Secundair gebied voltooid. Plaats de robot in het volgend gebied of ga terug naar het hoofdgebied en hervat het maaien.
Maaien van 2 <sup>e</sup> gebied op laag vermogen	Accu raakt leeg. Secundair gebied onvolledig. Breng de robot terug naar het laadstation.

LCD-scherm	Actie
GPS-lokalisatiefout	GPS-fout. Schakel de robot uit en start deze opnieuw. Als het probleem aanhoudt, neem contact op met uw lokale dealer.
Downloadfout	Verplaats de robot naar een open gebied en controleer of het LTE-signaal op het scherm van de robot sterk is.
Verificatiefout	Probeer opnieuw te downloaden. Neem contact op met uw lokale dealer als de problemen niet zijn opgelost.
Versiefout	Start de robot opnieuw. Neem contact op met uw lokale dealer als de problemen niet zijn opgelost.

## PROBLEEMOPLOSSING

Als uw product niet werkt zoals het hoort, raadpleeg de onderstaande tabel.

Neem contact op met het EGO-servicecentrum als u de oorzaak van de storing nog steeds niet kunt vinden.

NL

Probleem	Oorzaak	Oplossing
Geen reactie bij aanraking van het LCD-scherm.	1. Het LCD-scherm is beschadigd.	1. Neem contact op met het EGO-servicecentrum.
Het product ondervindt problemen tijdens het koppelen.	1. De begrenzingsdraad werd niet in een lange rechte lijn gelegd en is te ver van het laadstation verwijderd.	1. Controleer of het laadstation juist is geïnstalleerd. Zie 4.2 <i>Het laadstation installeren</i> .
	2. Het laadstation staat op een helling of niet op een vlakke ondergrond.	2. Plaats het laadstation op een volledig vlakke ondergrond. Zie 3.1 <i>Plaatsbepaling voor het laadstation</i> .
	3. Het laadstation is niet stevig geïnstalleerd.	3. Controleer of de zes schroeven die aan het station zijn bevestigd los zitten.
Het product glijdt tijdens het koppelen.	Nat gras en modder die aan het achterwiel vastzitten, zorgen ervoor dat het product glijdt.	Maak de wielen schoon.
Het product werkt op het verkeerde moment.	1. De start- en stoptijden voor het maaien zijn verkeerd.	1. Zet de start- en stoptijdinstellingen voor het maaien terug. Zie 10.3.2 <i>Het schema instellen</i> .
	2. De klok van het product moet worden ingesteld.	2. Stel de klok in. Zie 10.10.2 <i>Land en tijdzone instellen</i> .
Het product trilt.	1. Beschadigde messen leiden tot onbalans in het maaisysteem.	1. Inspecteer de messen en schroeven en vervang ze indien nodig.
	2. Te veel messen in dezelfde positie leiden tot onbalans in het maaisysteem.	2. Controleer of er bij elke schroef slechts één mes is gemonteerd.
	3. Een ontbrekend mes in de montagepositie leidt tot onbalans in het maaisysteem.	3. Controleer of de drie messen in elke montagepositie zijn geïnstalleerd.
Het product werkt, maar de messen draaien niet.	1. Het product zoekt het laadstation of rijdt het laadstation achteruit uit.	1. Geen actie nodig. De messenschijf draait niet wanneer het product naar het laadstation zoekt.
	2. De maaimotor is beschadigd.	2. Neem contact op met het EGO-servicecentrum.
Het product maait korter dan normaal tussen de oplaadbeurten.	1. Gras of een vreemd voorwerp blokkeert de messen.	1. Verwijder en reinig het chassis en de messen.
	2. De accu heeft het einde van zijn levensduur bereikt.	2. Neem contact op met het EGO-servicecentrum.
	3. Botte messen. Bij het maaien van het gras is meer energie nodig.	3. Vervang de messen.
Korte maai- en oplaadtijden.	De accu heeft het einde van zijn levensduur bereikt.	Neem contact op met het EGO-servicecentrum.

Probleem	Oorzaak	Oplossing
Het product beweegt vaak in cirkels of spiralen.	Spiraalvormig maaien is een vanzelfsprekend onderdeel van het bewegingspatroon van het product.	Pas de intensiteit van het spiraalvormig maaien aan. Deze functie kan indien nodig worden uitgeschakeld. Zie 10.5.2 <i>Modus Spiraalvormig maaien</i> .
Tijdens het maaien keert het product terug naar het laadstation.	De regensensorschakelaar werd onopzettelijk geactiveerd.	Controleer de regensensorschakelaar. Deze functie kan indien nodig worden uitgeschakeld. Zie 10.9.1 <i>Regensensor instellen</i> .
Ongelijkmatige maaiprestaties	1. Het product werkt te weinig uren per dag.	1. Verleng de maaitijd. Zie 10.3.2 <i>Het schema instellen</i> .
	2. Het werkgebied is te groot.	2. Verklein het werkgebied of verleng het schema. Zie 10.3.2 <i>Het schema instellen</i> .
	3. Botte messen	3. Vervang alle messen en schroeven.
	4. Lang gras met betrekking tot de ingestelde maaihogte.	4. Verhoog de maaihogte en verlaag deze vervolgens stapsgewijs.
	5. Ophoping van gras bij de messen of rond de motoras.	5. Controleer of de messen ongehinderd en makkelijk kunnen draaien. Als dit niet het geval is, schroef de messen los en verwijder gras en eventuele vreemde voorwerpen.

#### LED-STATUSINDICATOR OP HET LAADSTATION

Bij een juiste installatie moet de LED-statusindicator op het laadstation continu of knipperend GROEN zijn. Als dit niet het geval is, volg de onderstaande instructies:

LED-statusindicator	Betekenis	Actie
Continu GROEN	Goed signaal. Het product laadt niet op.	Geen actie nodig.
Knipperend GROEN	Goed signaal. Het product wordt opgeladen.	Geen actie nodig.
Continu ROOD	Het product laadt niet op. De begrenzingsdraad is niet op het laadstation aangesloten.	Zorg ervoor dat de begrenzingsdraad juist in het laadstation is geïnstalleerd. Zie 4.1 <i>De begrenzingsdraad installeren</i> .
	Het product laadt niet op. De begrenzingsdraad is beschadigd.	Zoek naar de plaats van beschadiging. Vervang het beschadigde deel door nieuwe begrenzingsdraad.
Knipperend ROOD	Het product wordt opgeladen. De begrenzingsdraad is niet op het laadstation aangesloten.	Zorg ervoor dat de begrenzingsdraad juist in het laadstation is geïnstalleerd. Zie 4.1 <i>De begrenzingsdraad installeren</i> .
	Het product wordt opgeladen. De begrenzingsdraad is beschadigd.	Zoek naar de plaats van beschadiging. Vervang het beschadigde deel door nieuwe begrenzingsdraad.
Geen LED	Het laadstation staat niet onder stroom.	Controleer of het stopcontact onder stroom staat en of de adapter en kabel juist zijn aangesloten en niet beschadigd zijn.
Continu GEEL	Het laadstation wordt bijgewerkt via het product en Bluetooth® is niet verbonden.	Geen actie nodig.
Knipperend GEEL	Het laadstation wordt bijgewerkt via het product en Bluetooth® is verbonden.	Geen actie nodig.

## LED-STATUSINDICATOR OP HET PRODUCT

De LED-statusindicator aan de voorkant van het product geeft de huidige status weer:

Indicator	Betekenis	Actie
Continu LED-kleur	Grasmaaier werkt zoals het hoort.	Geen actie nodig. De LED-kleur is afhankelijk van de instelling in <i>10.9.2.2 Kleurenmodus instellen</i> .
Knipperend BLAUW	Bluetooth® wordt gekoppeld.	Geen actie nodig.
Continu BLAUW	Bluetooth® is gekoppeld.	Geen actie nodig.
Knipperend ROOD	Robot heeft een fout gedetecteerd.	Controleer het LCD-scherm/ EGO Connect™-app op foutmeldingen. Wis de fout door op de <b>STOP</b> knop te drukken en activeer vervolgens het product door op de <b>START</b> knop te drukken.
Knipperend GEEL	De <b>STOP</b> knop werd ingedrukt.	Druk op de <b>START</b> knop en sluit de afdekking.

NL

## GARANTIE

### EGO-GARANTIEBELEID

Ga naar de website [egopowerplus.eu](http://egopowerplus.eu) voor de volledige algemene voorwaarden van het EGO-garantiebeleid.

**BEMÆRK:** Følgende format bruges i brugsvejledningen, så den er let at bruge:

- Tekst skrevet i *kursiv* er en tekst, der vises på LCD-skærmen, eller det er en henvisning til et andet afsnit i brugsvejledningen.
- Tekst skrevet med **fed** er en af knapperne på produktet.

## INTRODUKTION

### Produktbeskrivelse (fig. B)

**BEMÆRK:** EGO opdaterer regelmæssigt produkternes udseende og funktion. Kontakt din EGO serviceforhandler for at få hjælp til de nyeste produkter.

DK

Robotplæneklipperen har et indbygget batteri og klipper græsset automatisk. Græsset skal ikke samles op. Maskinen skifter løbende mellem klipning og opladning på de planlagte tidspunkter. Køremønstret er vilkårligt. Kantkablet holder produktet inden for arbejdsområdet. Sensorerne i produktet registrerer, når produktet nærmer sig kantkablet. Produktets forende kører altid en smule over kantkablet, før produktet vender om. Når produktet rammer en forhindring eller nærmer sig kantkablet, skifter produktet retning.

Alle driftsindstillingerne kan styres på LCD-skærmen og i EGO Connect™.

**Klippeteknik:** Produktet er emissionsfrit, brugervenligt og energisparende. Ved hyppig klipning forbedres græskvaliteten og reducerer behovet for gødning.

**Find ladestationen:** Produktet kører, indtil batteristrømmen bliver lav, eller indstil klippeplanen er færdig, hvorefter maskinen automatisk kører tilbage til ladestationen.

### EGO Connect™

EGO Connect™ er en mobilapp, som bruges til at fjernstyre hele klipningen. Se venligst afsnittet 9 EGO Connect™.

### LCD-skærm

Alle oplysninger om og indstillinger på produktet kan ses på LCD-skærmen.

Skærmen tændes ved at trykke på **STOP-knappen**.

### Knapperne på produktet

**START-knap:** Bruges til at starte produktet.

**TÆND/SLUK-knap:** Bruges til at tænde/slukke produktet.

**PARKER-knap:** Bruges til at sende produktet til ladestationen. Brug LCD-skærmen til at indstille, hvor lang tid maskinen skal parkere.

## LÆS ALLE VEJLEDNINGERNE!

**⚠ ADVARSEL:** For at sikre sikkerhed og pålidelighed bør alle reparationer og udskiftninger udføres af en kvalificeret servicetekniker.

**⚠ ADVARSEL:** Sørg for at læse og forstå alle sikkerhedsanvisninger i denne brugsanvisning, herunder alle sikkerhedssymboler, såsom "FARE", "ADVARSEL" og "FORSIGTIG", før du bruger denne maskine. Hvis anvisningerne nedenfor ikke følges, kan det føre til elektrisk stød, brand og/eller alvorlig personskade.

## SIKKERHEDSSYMBOLER

	Sikkerhedsadvarsel
	Læs og forstå brugsanvisningen
	Afbryd enheden før vedligeholdelse. Hold hænder og fødder væk fra klingerne
	Undgå, at røre den drejende klinge.
	Pas på slyngende genstande - hold andre personer på afstand.
	Ingen må sidde på produktet Hold hænder og fødder væk fra klingerne
	Dette produkt er i overensstemmelse med gældende EU-direktiver
	Dette produkt er i overensstemmelse med lovgivningen i Storbritannien.
	Elektriske affaldsprodukter må ikke bortskaffes sammen med husholdningsaffald. Tag det til en godkendt genbrugsplads.
	Bluetooth®
	Jævnstrøm (DC)
	Klasse II Konstruktion
	Beregnet til forsyning af en separat strømkilde med en meget lav spænding (SELV)
	Klippebredde
	SMPS (Switch more power supply unit/Skift til en mere kraftfuld strømforsyningsenhed)
	SMPS med en kortslutningssikker isolationstransformer (indbygget eller tilsluttet)
	Brug kun denne enhed indendørs
	Vekselstrøm
	Minutter
	Grad af beskyttelse mod indtrængning
	Spænding
	Watt
	Ampere-timer
	Kg
	Meter
	Centimeter
	Millimeter
	Celsius

**BEMÆRK:** Bluetooth®-mærket og -logoerne er registrerede varemærker tilhørende Bluetooth SIG, inc. og enhver brug af sådanne mærker af EGO er under licens.

## SPECIFIKATIONER

		<b>RM4000E</b>
Strømforsyningsindgang/udgang		100-240 V~/24 V jævnstrøm (DC)
Strømforsyning		147 W
Længde på lavspændingskabel		10 m
Batteri		Litium-Ion 24 V/10,0 Ah
Gennemsnitligt energiforbrug		23.2 kwh/måned på 4000 m <sup>2</sup>
Strømforsyning under klipning		36W ± 20%
Gennemsnitlig opladningstid		110 min
Gennemsnitligt klippetid		240 min
Kantkablets maksimal hældning		20% (11,3°)
Maksimal hældning på arbejdsområdet		50% (26,6°)
Minimum stibredde		60 cm
Kantkablets maksimale længde		1000 m
Maksimal afstand til kantkablet		40 m
Driftskapacitet		4000 m <sup>2</sup> (±20%)
Klipesystem		3 drejelige skæreklinger
Modelnummer til klinge- og skruesæt		AB1009R
Klippebredde		24 cm
Klippehøjdens justeringsområde		20-90 mm
Klippehøjdens justeringstrin		5 mm/15 trin
IP-klassificering	Robotplæneklipper	IPX5
	Ladestation	IPX4
	Strømforsyning	IP56 (kun hovedkabinettet)
Anbefalet drifts- og opladningstemperatur		-15°C - 55°C
Anbefalet opbevaringstemperatur		-40°C - 70°C
Plæneklipperens vægt (uden ladestation)		15,1 kg

## PAKKE (FIG. A)

### BESKRIVELSE

1. Krop
2. Kontaktplade
3. LED-statusindikatorer
4. Dæksel
5. LCD-skærm
6. **PARKER**-knap
7. **STOP**-knap
8. **START**-knap
9. **TÆND/SLUK**-knap
10. Forhjul
11. Baghjul
12. Klinge
13. Glideplade
14. Diagnoseport (kun til brug af eftersalgsservice)
15. Bærehåndtag
16. **HJEM**-knap
17. Opladningsindikator
18. Udløserknap til dækslet
19. Strømforsyningsport
20. Stik til kantkabel
21. Kontaktplade
22. Ladestationens bund
23. Strømforsyning
24. Skruer (6)
25. Blad og skrue (3)
26. Lavspændingskabel
27. Måleinstrument
- 28\*. Indsats
- 29\*. Koblingsstykke
- 30\*. Stik
- 31\*. Løkkekabel til kantkabel

\*Installationssættet og tilbehøret SÆLGES SEPARAT.

DK

## OPSÆTNING

**⚠ ADVARSEL:** Læs og forstå sikkerhedsinstruktionerne, før du opstiller produktet.

**⚠ FORSIGTIG:** Brug originale reservedele og installationsmaterialer.

- Undersøg produktet omhyggeligt for at sikre, at der ikke er blevet beskadiget under forsendelse.
- Hvis nogen dele er beskadigede eller mangler, bedes du kontakte EGO's servicecenter.

## 1. Hoveddele til opsætningen

- En robotplæneklipper, der automatisk slår græsset.
- En ladestation med 2 funktioner:
  - En til at sende styresignaler langs kantkablet, så produktet kan følge kablet til bestemte områder i haven og kan finde sin vej tilbage til ladestationen.
  - En til at oplade produktet.
- En strømforsyning, der skal forbindes til ladestationen og en 100-240 V stikkontakt.
- Løkkekablet, der lægges omkring arbejdsområdet og omkring genstande og planter, som produktet ikke må køre ind i. Løkkekablet bruges som et kantkabel.

## 2. Forberedelser

**⚠ FORSIGTIG:** Ujævne plæneoverflader eller områder med stående vand kan beskadige produktet.

**BEMÆRK:** Læs hele opsætningskapitlet, før du sætter produktet op. Hvordan produktet sættes op, påvirker det ydeevne. Det er derfor vigtigt at planlægge opsætningen omhyggeligt.

- Lav en plan over arbejdsområdet, og sørg for at den indeholder alle forhindringerne.
- Marker, hvor ladestationen og kantkablet skal placeres, på tegningen.
- Udfyld eventuelle huller i græsplænen.
- Slå græsset, før du sætter produktet op. Græsset må højst være 10 cm højt.

## 3. Før du trækker kantkablet

Kantkablet kan fastgøres med pløkker eller graves ned i jorden. Du kan bruge begge metoder i samme arbejdsområde.

**⚠ FORSIGTIG:** Hvis du bruger en vertikalskærer i arbejdsområdet, skal du grave kantkablet, så det ikke beskadiges.

### 3.1 Find ud af, hvor ladestationen skal placeres

C-1	Forsiden af ladestationen
C-2	Bagsiden af ladestationen
C-3	Ladestationens venstre side
C-4	Ladestationens højre side

- Hold mindst 1,5 meter fri plads foran ladestationen og 40 cm fri plads bag ladestationen. Hold mindst 35 cm fri afstand til kanten. Hold mindst 1,5 meter fri plads ved ladestationens arbejdsområde (fig. C).

**BEMÆRK:** Ladestationens HØJRE side (C-4), som vist i fig. C, skal placeres inden for klippeområdet.

- Ladestationen skal placeres i nærheden af en stikkontakt.
- Ladestationen skal stilles på en plan overflade (fig. D).
- Ladestationens bund må ikke bøjes (fig. D).
- Hvis arbejdsområdet består af to områder, der er forbundet med en stejl hældning, anbefales det at placere ladestationen i området, der er lavest.
- Placer ladestationen i et område, hvor den beskyttes mod solen.

## 3.2 Sådan finder du ud af, hvor strømforsyningen skal placeres

**⚠ ADVARSEL:** Lavspændingskablet må ikke klippes over eller forlænges. Der er risiko for elektrisk stød.

**⚠ ADVARSEL:** Strømforsyningskablet og forlængeret skal være uden for arbejdsområdet, så de ikke beskadiges.

**BEMÆRK:** Brug kun ét lavspændingskabel. Hvis flere kabler bruges, oplades produktet mindre effektivt.

**⚠ FORSIGTIG:** Sørg for at klingerne på produktet ikke klipper lavspændingskablet over.

**⚠ FORSIGTIG:** Lavspændingskablet (fig. E) må ikke rulles sammen eller lægges under ladestationens bund. Spolen forstyrrer signalet fra ladestationen.

- Strømforsyningen skal placeres i et område under et tag og den skal beskyttes mod sol og regn.
- Strømforsyningen skal placeres i et område, hvor der er ordentligt udluftning.
- Brug en fejlstrømsafbryder (RCD) med en udløsningsstrøm på højst 30 mA, når strømforsyningen sluttes til stikkontakten.

## 3.3 Sådan undersøger du, hvor kantkablet skal placeres

**⚠ FORSIGTIG:** Hvis arbejdsområdet støder op til vandområder, skrånninger, skrænter eller en offentlig vej, skal kantkablet lægges inden for en fysisk barriere. Barrieren skal mindst være 15 cm høj, og der skal være en afstand til kantkablet på 35 cm.

**⚠ FORSIGTIG:** Produktet må ikke køre på grus.

**⚠ FORSIGTIG:** Kantkablet må ikke bøjes for meget, når det lægges.

**⚠ FORSIGTIG:** For at produktet kan virke uden problemer, skal du fjerne alle genstande, der er i vejen for det, såsom træer, rødder og sten.

Kantkablet skal lægges som en løkke rundt om arbejdsområdet. Sensorerne i produktet registrerer, når robotten nærmer sig kantkablet, hvorefter robotten vælger en anden retning.

Alle stederne i arbejdsområdet må højst være 40 meter fra kantkablet.

- Sørg for at alle vinkler, der laves af kantkablet, mindst er 90°.
- Læg kantkablet hele vejen rundt om arbejdsområdet. Hold området omkring kantkablet rent. Tilpas afstanden mellem kantkablet og forhindringerne (fig. F).
- Placer kantkablet 35 cm (tilfælde 1) fra en forhindring, der mindst er 5 cm høj (fig. G1).
- Placer kantkablet 30 cm (tilfælde 2) fra en forhindring, der er 1-5 cm høj (fig. G2).
- Placer kantkablet 10 cm (tilfælde 3) fra en forhindring, der mindst er 1 cm høj (fig. G3).
- Hvis du har en stenbelagt sti, der er plan med græsplænen, skal du lægge kantkablet under stenbelægningen.

**BEMÆRK:** Hvis den stenbelagte sti er mindst 30 cm bred, skal du bruge fabriksindstillingen i Kør forbi kablet-funktionen for at klippe alt græsset ved siden af stien. Se afsnittet 10.6.1 Kør forbi kablet.



- Læg kantkablet omkring indgange og hegnspæle, så du er sikker på at afstanden er stor nok. Steder, hvor kantkablet går frem og tilbage gennem en smal sti på < 100 cm eller omkring en smal forhindring (< 30 cm), skal der bruges et lige område på 100 cm gennem stien, som vist i fig. H.

H-1	Indgang/hegnstolpe
-----	--------------------

### 3.3.1 Stier (fig. H)

H-2	Sti
-----	-----

En sti er et område, der har kantkablet på hver side, og som forbinder to områder i arbejdsområdet. Afstanden mellem kantkablet på hver side i stien skal være mindst 60 cm.

### 3.3.2 Sådan lægges kantkablet på en skråning

Produktet kan køre på hældninger på 50 %. Skråninger, der er for stejle, skal isoleres med kantkablet. Hældningen (%) beregnes som højde pr. m.

Eksempel: 10 cm/100 cm = 10 % (fig. K).

- Skråninger i arbejdsområdet, der er stejlere end 50%, skal isoleres med kantkablet.
- Ved skråninger, der er stejlere end 20%, skal kantkablet lægges 35 cm fra kanten (fig. L).
- Ved skråninger, der går op til offentlig veje, skal der laves en barriere lang skråningens yderkant, der mindst skal være 15 cm høj. Du kan bruge en mur eller et hegn som barriere.

### 3.3.3 Sådan laver du en ø (fig. M)

Hvis du skal lave en ø, skal du samle kantkablet, der går til og fra øen.

**⚠ FORSIGTIG:** Kantkablet må ikke krydses nogen steder. Kantkablet skal hele tiden være parallelt. Det må ikke krydses.

**⚠ FORSIGTIG:** Isolér eller fjern forhindringer, der er mindre end 5 cm højde. Isolér eller fjern forhindringer, der hælder lidt, f.eks. sten, træer og rødder. På denne måde undgår du at beskadige produktets klinge.

Brug en ø til at isolere områder i arbejdsområdet med kantkablet. Vi anbefaler at isolere alle faste gentande i arbejdsområdet.

Nogle forhindringer, der er over 5 cm høje, er modstandsdygtige over for sammenstød, f.eks. træer og buske. Produktet støder ind i forhindringen, og skifter derefter retning.

- Læg kantkablet rundt om forhindringen for at lave en ø.
- Læg de 2 dele af kantkablet, der går til og fra øen, tæt langs hinanden. På denne måde kører produktet over kablet.
- Sæt de 2 dele af kantkablet i den samme pløk. Se afsnittet 5 *Sådan sættes kantkablet fast med pløkker*.

### 3.3.4 Sådan laver du et andet område (fig. N)

Lav et andet område (B), hvis arbejdsområdet har 2 områder, der ikke er forbundet via en sti. Arbejdsområdet med ladestationen er hovedområdet (A).

**BEMÆRK:** Produktet skal flyttes manuelt mellem hovedområdet og det andet område.

Læg kantkablet rundt om det andet område (B) for at lave en ø. Se afsnittet 3.3.3 *Sådan laver du en ø*. Men du skal lave øen uden for hovedområdet.

**BEMÆRK:** Kantkablet skal lægges som en løkke rundt om hele arbejdsområdet (A + B).

**BEMÆRK:** Når produktet klipper græsset i det andet område, skal funktionen til det andet område vælges. Se afsnittet 10.5.1 *Sådan vælger du et arbejdsområde*.

## 4. Opsætning af produktet

### 4.1 Sådan lægges kantkablet

**⚠ FORSIGTIG:** Rul ikke resten af kablet en spole. Spolen forstyrrer produktet.

1. Læs og forstå instruktionerne om ladestationen. Se afsnittet 3.1 *Find ud af, hvor ladestationen skal placeres*.
2. Placer ladestationen i det ønskede område.
3. Læg kantkablet hele vejen rundt om arbejdsområdet. Start og afslut opsætningen bag ved ladestationen. Sæt frontkablet ind i åbningen på ladestationens bund. Stik begge ender af kantkablet op gennem åbningen på bagsiden af ladestationen.
4. Åbn stikket, og sæt kantkablet i stikket (fig. P1).
5. Klem stikket sammen med en tang (fig. P2).
6. Åbn dækslet på ladestationen ved at trykke på udløserknappen (fig. P3).
7. Tryk det forreste stik ind på metalstiften på ladestationen, der er mærket "F". Tryk det bageste stik på metalstiften på ladestationen mærket "B" (fig. P4).

**BEMÆRK:** Fjern resten af kablet med en kabeltang.

### 4.2 Sådan sættes ladestationen op

**⚠ FORSIGTIG:** Træd ikke på ladestationens bund.

**⚠ ADVARSEL:** Sørg for, at stikkene på lavspændingskablet og strømforsyningen er rene og tørre, før de tilsluttes.

Når du tilslutter strømforsyningen, må du kun bruge en stikkontakt, der er forbundet til en fejlstrømsafbryder (RCD).

1. Tilslut lavspændingskablet til ladestationen (fig. Q1).
2. Tilslut strømforsyningen til lavspændingskablet.
3. Strømforsyningen skal placeres i en højde på mindst 30 cm (fig. Q2).
4. Slut strømforsyningskablet til en 100-240 V stikkontakt.

**BEMÆRK:** Når ladestationen tilsluttes, er det muligt at oplade produktet. Sæt produktet i ladestationen, når kantkablet lægges. Tænd produktet. Konfigurer ikke nogen produktindstillinger, før produktet er sat helt op.

5. Spænd lavspændingskablet fast i jorden med pløkkerne, eller grav kablet ned. Se afsnittet 5 *Sådan sættes kantkablet fast med pløkker eller afsnit 6 Sådan nedgraves kantkablet*.
6. Spænd ladestationen fast i jorden med de medfølgende 6 skruer.

## 5. Sådan sættes kantkablet fast med pløkker

**⚠ FORSIGTIG:** Sørg for, at pløkkerne holder kantkablet fast mod jorden.

Det er nemmere at lægge kantkablet, hvis du klipper græsset omkring kantkablet først.

**⚠ FORSIGTIG:** Hvis græsset klippes for lavt lige efter kablet er lagt, kan det beskadige kablets isolering. Skader på kablets isolering kan muligvis først mærkes på produktets drift efter et par uger eller måneder.

1. Læg kantkablet på jorden.
2. Pløkkerne må højst placeres 1 meter fra hinanden.

**DK BEMÆRK:** Brug flere pløkker på steder, hvor hældningen ændrer sig, så du er sikker på at kablet ligger fladt mod jorden (fig. R).

3. Hammer pløkkerne fast i jorden med en hammer eller med en gummihammer.

**BEMÆRK:** Græsset vokser rundt om kablet, og det kan ikke ses efter et par uger.

## 6. Sådan graves kantkablet ned

- Lav en rille i jorden med en kantskærer eller en lige skovl, eller brug en særlig kabelnedlægningsmaskine.
- Grav kantkablet 1-20 cm ned i jorden.

Din EGO-forhandler kan hjælpe dig med at lægge kantkablet.

## 7. Sådan spændes kantkablet fast med pløkkerne (fig. S)

**BEMÆRK:** Forlæng kantkablet, hvis det er for kort til arbejdsområdet. Brug et originalt kabel og koblinger fra EGO.

1. Afbryd ladestationen fra strømforsyningen.
2. Klip kantkablet over med en kabeltang der, hvor kablet skal forlænges.
3. Tilføj mere kabel der, hvor det er nødvendigt for at forlænge kablet.
4. Læg kantkablet på plads.
5. Stik kabelenderne i en kobling.

**BEMÆRK:** Sørg for, at du kan kantkablets ender gennem det gennemsigtige område på koblingen.

6. Tryk dækslet på koblingen ned med en justerbar tang for at spænde kablerne fast i koblingen.
7. Spænd kantkablet fast med pløkkerne. Koblingen kan graves ned, så den ikke kommer i kontakt med robotten under klipningen.
8. Slut ladestationen til stikkontakten.

## 8. Når du har sat produktet op

### 8.1 Sådan laver du et eftersyn af ladestationen

Sørg for, at lysindikatoren på ladestationen lyser GRØN.

Hvis lysindikatoren ikke lyser grøn, skal du kontrollere opsætningen. Se afsnittet 4.2 *Sådan sættes ladestationen op og STATUS PÅ LADESTATIONS LYSINDIKATOR* i denne vejledning.

### 8.2. Sådan oplades produktet

Hvis produktet er nyt eller ikke har været i brug i længere tid, er batteriet muligvis løbet tør for strøm og skal oplades, før produktet startes.

**⚠ ADVARSEL:** Produktet må kun oplades i en ladestation og en strømforsyning, der er beregnet til produktet. Forkert brug kan føre til elektrisk stød, overophedning eller lækage af ætsende væske fra batteriet. Ved elektrolytlækage, skal du skylle området vand og søge lægehjælp, hvis væsken kommer i kontakt med øjnene eller andre steder.

1. Sæt produktet i ladestationen.
2. Tryk produktet så langt ind i ladestationen som muligt, så produktet og ladestationen er i ordentlig kontakt med hinanden.
3. Den blinkende GRØN indikator på ladestationen betyder, at opladningen er i gang.

### 8.3 Sådan angives de grundlæggende indstillinger

Før produktet tages i brug for første gang, skal du sætte maskinen i drift og konfigurere indstillingerne.

1. Tryk på **STOP-knappen** for at åbne LCD-skærmdækslet.
2. Tryk på **TÆND/SLUK-knappen** for at tænde for produktet.
3. Følg vejledningerne på skærmen for at konfigurere indstillingerne: Sprog, sikkerheds- og juridiske erklæringer, land og tidszone, enhedsformat, pinkode-indstilling og indstilling af klippehøjden.

**BEMÆRK:** Det er ikke muligt at bruge 0000 som pinkode.

4. Når produktet er sat i drift, vises hovedmenuen.

## 9. EGO Connect™

Produktet er kompatibelt med EGO Connect™. Alle indstillinger og klippeplaner kan fjernbetjenes med EGO Connect™.

**BEMÆRK:** Sørg for, at Bluetooth® slås til på mobilenheden, når du bruger fjernbetjeningsfunktionen.

Din RM4000E er udstyret med en mobilforbindelse med lang rækkevidde og en Bluetooth®-forbindelse med kort rækkevidde.

### 9.1 Sådan installerer du EGO Connect™

1. Download EGO Connect™ på din mobilenhed, eller scan QR-koden nedenfor.



2. Opret en ny konto i EGO Connect™. Hvis du allerede har en konto, skal du gå videre til trin 4.
3. Der sendes en mail til e-mailadressen, som du oprettede din konto med. Følg instruktionerne i mailen for at bekræfte din konto.
4. Log på din EGO-konto i EGO Connect™.

### 9.2 Sådan parres EGO Connect™ med produktet

Se afsnittet 10.9.4 *Bluetooth® parring*.

## 10 Produktindstillinger

### 10.1 Sådan åbnes hovedmenuen

1. Tryk på **STOP-knappen** for at åbne LCD-skærmdækslet.
2. Tryk på **TÆND/SLUK**-knappen for at tænde produktet.
3. Indtast pinkoden, og tryk på for at bekræfte. Åbn den første side i hovedmenuen, og tryk på for at gå videre til den næste side.

### 10.2 Hovedmenuens struktur

Hovedmenuen består af 8 punkter:

- TIDSPLAN
- KLIPPEHØJDE

- BETJENING
- KANT
- SIKKERHED
- MEDDELELER
- ANDET
- GENERELT

Produktet er fabriksindstillet, men indstillingerne kan tilpasses i henhold til dit arbejdsområde.

DK

### Oversigt over menustruktur 1

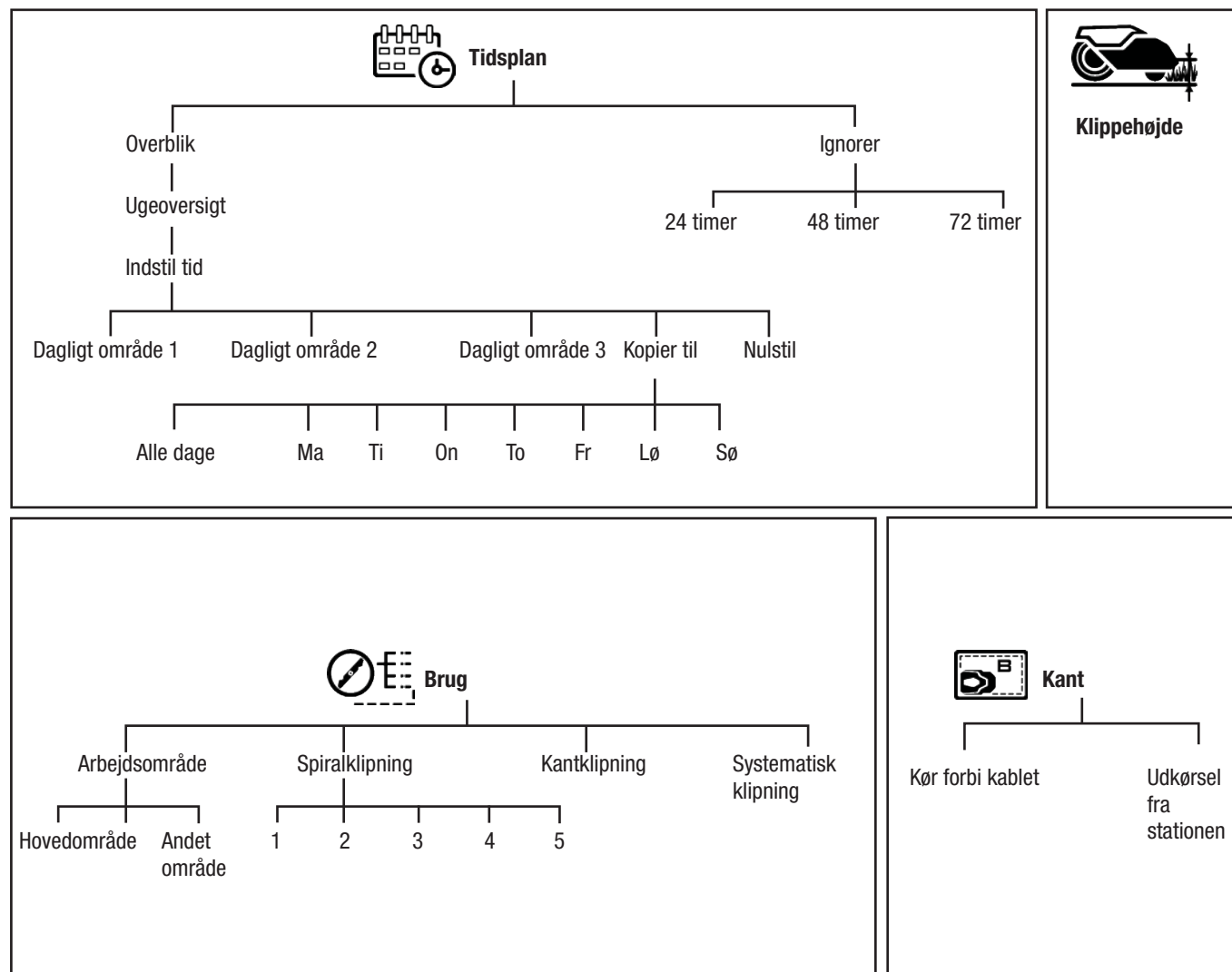

## Oversigt over menustruktur 2

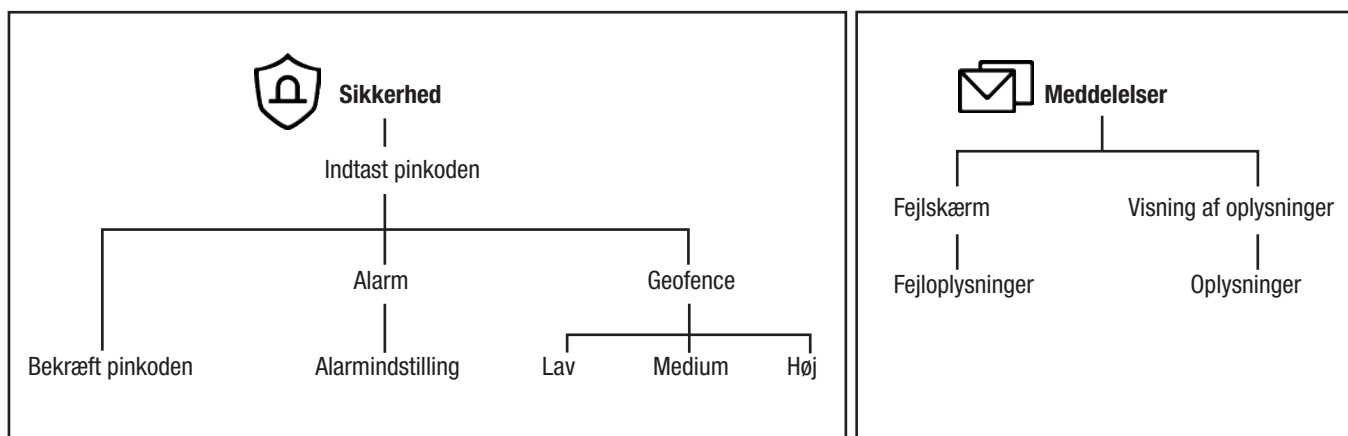

**DK**

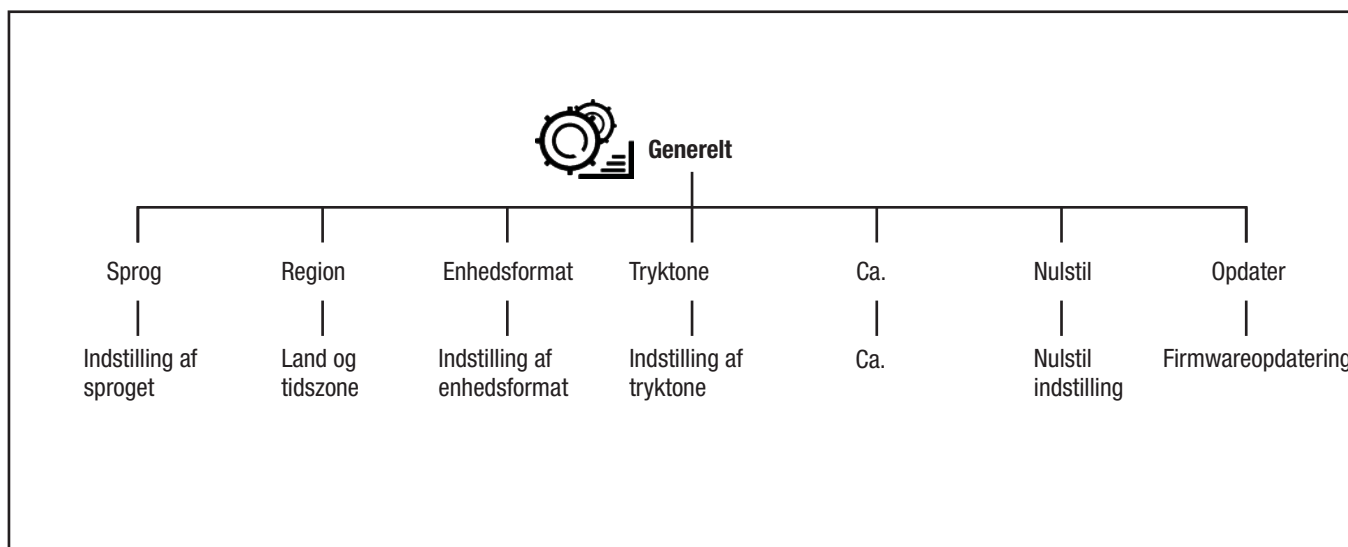
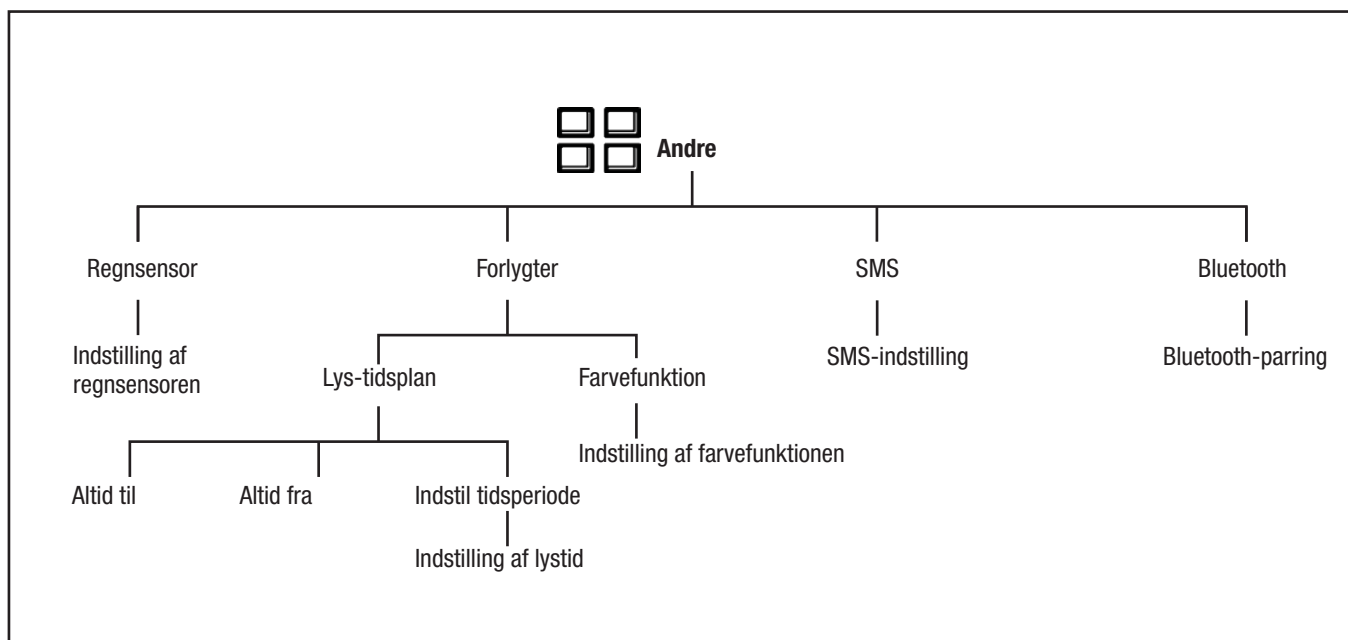

### 10.3 Indstilling af tidsplanen

#### 10.3.1 Sådan beregnes indstillingen af tidsplanen

**BEMÆRK:** Driftskapaciteten estimeres ud fra det flade og åbne areal. Hvis arbejdsområdet har mange skråninger eller forhindringer, skal den planlagte tid forlænges.

**BEMÆRK:** Driftstimerne omfatter klipning, søgning og opladningstid.

1. Beregn arealet af din græsplæne i m<sup>2</sup>.
2. Divider plænearealet med produktets arealkapacitet. Resultatet er antallet af timer, som produktet skal køre hver dag.

Eksempel: En græsplæne på 2000 m<sup>2</sup>, arealkapacitet på 167 m<sup>2</sup>/t  
2000 m<sup>2</sup> / 167 ≈ 12 t

Dage/uge	Driftstimer/dag	Tidsperiode
7	12	07:00 am – 7:00 pm

#### 10.3.2 Sådan indstilles tidsplanen

1. Gennemgå trin 1-3 i afsnittet *10.1 Sådan åbnes hovedmenuen*.
2. Tryk på for at indstille *TIDSPLANEN*.
3. Tryk på for at åbne punktet *UGENTLIG OVERSIGT*.
4. Tryk på + for at åbne punktet *INDSTIL TID*.
5. Vælg den ønskede driftstid.
6. Brug ◀ og ▶ til at vælge dagene, og tryk derefter på ✓ for at åbne punktet *DAGLIGT OMRÅDE*. Produktet kan klippe græsset 1-3 gange hver dag.
7. Tryk på for at indstille tidsperioden, og tryk på ✓ for at bekræfte.

#### 10.3.3 Sådan kopieres tidsplan-indstillingen

1. Gentag trin 1-4 i afsnittet *10.3.2 Sådan indstilles tidsplanen*.
2. Tryk på for at kopiere tidsplan-indstillingen. Du kan kopiere tidsplan-indstillingerne fra dag til dag eller for en hel uge.
3. Tryk på ✓ for at bekræfte.

#### 10.3.4 Sådan nulstilles tidsplan-indstillingen

Du kan fjerne alle tidsplan-indstillinger og bruge fabriksindstillingen. Med fabriksindstillingen kan produktet køre i alle timer i alle ugens dagen.

1. Gentag trin 1-4 i afsnittet *10.3.2 Sådan indstilles tidsplanen*.
2. Tryk på for at nulstille tidsplan-indstillingerne og gå tilbage til fabriksindstillingerne.

#### 10.3.5 Sådan sætter du produktet til at ignorere tidsplanen

Du kan sætte produktet til at ignorere alle tidsplan-indstillingerne midlertidigt, ved at vælge ignorere tidsplanen. Det er muligt at ignorere tidsplanen ved at vælge 24 timer, 48 timer eller 72 timer.

1. Gentag trin 1-2 i afsnittet *10.3.2 Sådan indstilles tidsplanen*.
2. Tryk på for at åbne punktet *IGNORER TIDSPLAN*.
3. Tryk på de ønskede timer, og tryk derefter på ✓ for at bekræfte.

Sådan sætte du apparatet til at bruge tidsplanen igen

1. Tryk på for at åbne punktet *IGNORER TIDSPLAN*.

2. Tryk på de valgte timer, og tryk derefter på ✓ for at bekræfte.

### 10.4 Indstilling af klippehøjden

Klippehøjden kan indstilles fra 20-90 mm i 1-15 trin.

1. Gennemgå trin 1-3 i afsnittet *10.1 Sådan åbnes hovedmenuen*.
2. Tryk på for at åbne punktet *INDSTILLING AF KLIPPEHØJDEN*.
3. Brug ▲ og ▼ til at indstille klippehøjden, og tryk derefter på ✓ for at bekræfte.

### 10.5 Indstilling af driftsfunktionen

#### 10.5.1 Sådan vælges arbejdsområdet

1. Gennemgå trin 1-3 i afsnittet *10.1 Sådan åbnes hovedmenuen*.
2. Tryk på for at åbne første side i klippeindstillingerne (tryk på ▶ for at åbne den anden side).
3. Tryk på på den første side for at vælge arbejdsområdet, og tryk på ✓ for at bekræfte.

**Hovedområde:** Hovedområdet er standardområdet, hvor produktet klipper og automatisk oplades. Hovedområdet er standardarbejdsområdet.

**Andet område:** Brug funktionen til det andet område for at klippe det andet område. Produktet skal flyttes manuelt mellem hovedområdet og det andet område. Produktet klipper i en valgt tidsperiode, eller indtil batteriet løber tør for strøm.

**BEMÆRK:** Når produktet er i det andet område, skal du manuelt sætte produktet i ladestationen for at oplade produktet. Produktet bliver i ladestationen, når batteriet er opladet. Du skal vælge hovedområdet for at starte produktet igen.

#### 10.5.2 Spiralklipning

Hvis græsset er længere i et område, klipper produktet græsset i et spiralformat. Spiralklipningen kan indstilles i 5 trin fra 1-5. Spiralklipningen startes hyppigere i indstillingstrinene.

1. Gennemgå trin 1-3 i afsnittet *10.1 Sådan åbnes hovedmenuen*.
2. Tryk på for at åbne den første side i klippeindstillingerne.
3. Tryk på for at indstille punktet *SPIRALKLIPNING*.
4. Slå spiralklipningen til og brug ◀ og ▶ til at vælge følsomheden.
5. Tryk på ✓ for at bekræfte.

#### 10.5.3 Kantklipning



Når produktet sættes på kantklipningsfunktionen, begynder det at klippe langs plænenes kantkabel, hver gang det går i gang.

1. Gennemgå trin 1-3 i afsnittet *10.1 Sådan åbnes hovedmenuen*.
2. Tryk på for at åbne den anden side i klippeindstillingerne.
3. Tryk på for at åbne punktet *KANTKLIPNING*.
4. Slå klippefunktionen til og tryk derefter på ✓ for at bekræfte.

#### 10.5.4 Systematisk klipning

Hvis produktet sættes på den systematiske klippefunktion, klipper det i parallelle mønstre.





DK

1. Gennemgå trin 1-3 i afsnittet *10.1 Sådan åbnes hovedmenuen*.
2. Tryk på  for at åbne den anden side i klippeindstillingerne.
3. Tryk på  for at åbne punktet *SYSTEMTISK KLIPNING*.
4. Slå klippefunktionen til og tryk derefter på  for at bekræfte.

## 10.6 Kantindstilling



### 10.6.1 Kør forbi kablet

Her kan du indstille, hvor langt produktets forende kan køre forbi kantkablet. Fabriksindstillingen er 30 cm. Du kan vælge en afstand på 20-55 cm.

1. Gennemgå trin 1-3 i afsnittet *10.1 Sådan åbnes hovedmenuen*.
2. Tryk på  for at åbne punktet *KANT*.
3. Tryk på  for at åbne punktet *KØR FORBI KABLET*.
4. Brug  og  til at vælge afstanden, og tryk derefter på  for at bekræfte.



### 10.6.2 Udkørsel fra stationen

Produktet kører tilbage langs kablet til den indstillede afstand og begynder derefter at klippe. Du kan indstille en afstand på 20-999 cm. Fabriksindstillingen er 20 cm.

1. Gennemgå trin 1-2 i afsnittet *10.6.1 Kør forbi kablet*.
2. Tryk på  for at konfigurere indstillingerne i punktet *SMART UDKØRESEL FRA LADESTATIONEN*.
3. Indtast afstanden, og tryk derefter på  for at bekræfte.



## 10.7 Sikkerhedsindstilling

Du skal indtaste pinkoden for at åbne sikkerhedsindstillingerne.

1. Gennemgå trin 1-3 i afsnittet *10.1 Sådan åbnes hovedmenuen*.
2. Tryk på  for at indtaste pinkoden, og tryk derefter på  for at bekræfte. Åbn derefter den første side i sikkerhedsindstillingerne, og tryk på  for at åbne den anden side.

### ■ Pinkode

Pinkoden kan ændres.

1. For at ændre pinkoden, skal du trykke på  på den første side i sikkerhedsindstillingerne. Tryk derefter på  for at bekræfte.
2. Indtast pinkoden igen for at bekræfte, og tryk derefter på  for at bekræfte.





### ■ Alarmindstilling

Denne funktion betyder, at der lyder en alarm, hvis der opstår nogle fejlmeddelelser. Alarmens varighed kan indstilles til 1-10 minutter. Alarmen varer som standard i 2 minutter.

*ALARMINDSTILLINGEN* kan slås til og fra.

Punktet *Start alarm hvis produktet løftes* kan kun slås til og fra, når punktet *ALARMINDSTILLING* slås til.



## Sådan slås alarmindstillingen til

1. Tryk på  på den første side, for at åbne punktet *ALARMINDSTILLING*.
2. Slå punktet *ALARMINDSTILLING* til. Brug  og  til at vælge alarmens varighed.
3. Slå punktet *Start alarm hvis produktet løftes* til og fra.
4. Tryk på  for at bekræfte.

### ■ Indstilling af Geofence

Geofence er cirklen, der dannes med ladestationen som midtpunkt og med en radius fra midtpunktet til produktets placering.

Følsomheden kan sættes på lav (500 m), medium (250 m) og høj (100 m). Jo højere Geofence-følsomheden sættes, jo lettere starter alarmen.





1. Tryk på  på den anden side, for at åbne punktet *INDSTILLING AF GEOFENCE*.
2. Slå Geofence til.
3. Tryk på den ønskede følsomhed, og tryk derefter på  for at bekræfte.

## 10.8 Meddelelser

I denne menu kan man finde de tidligere beskeder og fejlmeddelelser.



### 10.8.1 Fejlmeddelelse

Dette er meddelelser om den aktuelle fejl, der vises på skærmen. De seneste alarmer står øverst på listen. Der er tips og råd ved fejlmeddelelserne, som kan hjælpe dig med at løse problemerne. Se afsnittet *LISTE OVER FEJLMEDDELELSER* i denne vejledning.

1. Gennemgå trin 1-3 i afsnittet *10.1 Sådan åbnes hovedmenuen*.
2. Tryk på  for at åbne punktet *MEDDELELSER*.
3. Tryk på  og se afsnittet *FEJLMEDDELELSER*. Brug  og  til at se de andre fejlmeddelelser.
4. Tryk på den valgte fejlmeddelelse for at se yderligere oplysninger om fejlen.

### 10.8.2 Informationsmeddelelser

Meddelelser, der vises på skærmen, som ikke er egentlige fejl, gemmes under Informationsmeddelelser. For yderligere oplysninger om de mulige årsager til hver meddelelse, bedes du se afsnittet *LISTE OVER INFORMATIONSMEDDELELSER* i denne vejledning.

1. Gennemgå trin 1-2 i afsnittet *10.8.1 Fejloplysninger i meddelelsesmenuen*.
2. Tryk på  for at åbne punktet *INFORMATIONSMEDDELELSER*. Brug  og  til at se de andre informationsmeddelelser.
3. Tryk på den valgte informationsmeddelelse for at se yderligere oplysninger.

## 10.9 Andre indstillinger

### 10.9.1 Indstilling af regnsensoren

Hvis robotten registrerer regn, kører den tilbage til ladestationen. Den starter igen, når regnsensoren er tør, og udsættelsestiden er gået. Udsættelsestiden kan sættes til 0-240 minutter. Udsættelsestiden er som standard 180 minutter.

1. Gennemgå trin 1-3 i afsnittet *10.1 Sådan åbnes hovedmenuen*.
2. Tryk på for åbne den første side i de andre indstillinger. Tryk på for åbne den anden side.
3. Tryk på for at åbne punktet *INDSTILLING AF REGNSENSOREN*.
4. Slå indstillingen af regnsensoren til. Indstil udsættelsestiden, og tryk på for at bekræfte.

## 10.9.2 Indstilling af forlygten

### 10.9.2.1 Sådan indstilles tidsplanen til forlygten

1. Gennemgå trin 1-2 i afsnittet *10.9.1 Indstilling af regnsensor for at åbne den første side i de andre indstillinger*.
2. Tryk på for at åbne punktet *INDSTILLING AF FORLYGTEN*.
3. Tryk på for at åbne punktet *TIDSPLAN TIL FORLYGTE*. Vælg mellem *Altid til*, *Altid fra* eller *Indstil tidsperiode*.
4. Hvis du vælger *Indstil tidsperiode*, kan du indstille en detaljeret tidsperiode og derefter trykke på for at bekræfte.

### 10.9.2.2 Sådan indstilles farvefunktionen

1. Gennemgå trin 1-2 i afsnittet *10.9.2.1 Sådan indstilles tidsplanen til forlygten for at indtaste indstillingerne til forlygten*.
2. Tryk på for at åbne punktet *INDSTILLING AF FARVEFUNKTIONEN*.
3. Tryk på og slå punktet *Blinker ved fejlalarm* til, og vælg punktet *Lysfarve*.
4. Tryk på for at bekræfte.

## 10.9.3 SMS-indstilling

SMS-funktionen sender dig en SMS, hvis produktet flyttes ud af GeoFence-området.

1. Gennemgå trin 1-2 i afsnittet *10.9.1 Indstilling af regnsensor for at åbne den anden side i de andre indstillinger*.
2. Tryk på for at åbne punktet *SMS-INDSTILLING*.
3. Tryk på punktet *Brug SMS og TILFØJ+* for at indtaste dit telefonnummer med landekode, for eksempel +49 172 12345678. Tryk derefter på for at bekræfte.

## 10.9.4 Bluetooth®-parring

Appen EGO Connect™ er altid forbundet med produktet, så længe mobilenheden har forbindelse til mobilnetværket, produktet er opladet, LCD-skærmen er tændt og når produktet tidligere har været parret med din konto.

### Sådan parres EGO Connect™ med produktet

1. Gennemgå trin 1-2 i afsnittet *10.9.1 Indstilling af regnsensor for at åbne den anden side i de andre indstillinger*.
2. Tryk på for at åbne punktet *BLUETOOTH-PARRING*.
3. Følg vejledningerne i appen i EGO Connect™ for at bruge punktet "Tilføj værktøj".

**BEMÆRK:** Lysindikatoren på produktet blinker blå under parringen.

Lysindikatoren på produktet lyser blå, når produktet er forbundet til din mobilenhed via Bluetooth®.

## 10.10 Generelt

I punktet *GENERELT* kan du ændre produktets generelle indstillinger.

### 10.10.1 Sådan indstilles sproget

1. Gennemgå trin 1-3 i afsnittet *10.1 Sådan åbnes hovedmenuen*.
2. Tryk på for at åbne den første side i de generelle indstillinger.
3. Tryk på for at åbne punktet *SPROG*.
4. Brug og til at vælge det ønskede sprog, og tryk derefter på for at bekræfte.

### 10.10.2 Sådan indstilles land og tidszone

1. Gennemgå trin 1-2 i afsnittet *10.10.1 Sådan indstilles sproget*.
2. Tryk på for at åbne punktet *LAND & TIDSZONE*.
3. Brug og til at vælge punktet *LAND & TIDSZONE* og tryk derefter på for at bekræfte.

### 10.10.3 Sådan indstilles enhedsformatet

1. Gennemgå trin 1-3 i afsnittet *10.1 Sådan åbnes hovedmenuen*.
2. Tryk på for at åbne den første side i de generelle indstillinger, og tryk derefter på for at åbne den anden side.
3. Tryk på for at indstille punktet *ENHEDSFORMAT* og tryk derefter på for at bekræfte.

### 10.10.4 Sådan indstilles tryktonen

Hvis tryktonen slås til, bipper robotten når der trykkes på skærmen.

1. Gennemgå trin 1-2 i afsnittet *10.10.3 Sådan indstilles enhedsformatet for at åbne den anden side i de generelle indstillinger*.
2. Tryk på for at åbne punktet *TRYKTONE*.
3. Slå tryktonen til, og tryk derefter på for at bekræfte.

### 10.10.5 Menuen Om



I menuen *OM* kan du finde oplysninger om produktet.

1. Gennemgå trin 1-3 i afsnittet *10.1 Sådan åbnes hovedmenuen*.
2. Tryk på for at åbne den første side i de generelle indstillinger, og tryk derefter to gange på for at åbne den tredje side i de generelle indstillinger.
3. Tryk på for at åbne punktet *OM*.

### 10.10.6 Sådan nulstilles brugerindstillingerne

1. Gennemgå trin 1-2 i afsnittet *10.10.5 Menuen Om for at åbne den tredje side i de generelle indstillinger*.
2. Tryk på for at åbne punktet *NULSTIL BRUGERINDSTILLINGERNE*.
3. Tryk på for at bekræfte.
4. Indtast pinkoden for at nulstille indstillingerne.

## 10.10.7 Sådan opdateres firmwaren

1. Gennemgå trin 1-3 i afsnittet *10.1 Sådan åbnes hovedmenuen*.
2. Tryk på  for at åbne den første side i de generelle indstillinger, og tryk derefter tre gange på  for at åbne den fjerde side i de generelle indstillinger.
3. Tryk på  for at åbne punktet *FIRMWAREOPDATERING*.
4. Følg vejledningerne på skærmen for at opdatere firmwareversionen.

**BEMÆRK:** Firmwaren kan opdateres med appen EGO Connect™. Du får besked, når en ny opdatering er klar.

## DK BETJENING

**⚠ ADVARSEL:** Læs sikkerhedsinstruktionerne omhyggeligt, før du tager produktet i brug.

**⚠ ADVARSEL:** Hold dine hænder og fødder væk fra de drejende klinger. Hænder og fødder må aldrig komme for tæt på eller under produktet, når motoren kører.

**⚠ ADVARSEL:** Produktet må ikke bruges, når der er personer, især børn, eller dyr i arbejdsområdet.

### FØR PRODUKTET TAGES I BRUG

1. Sørg for, at produktet er ladet mindst 50% op før første brug.
2. Hvis produktet er sat rigtig op, lyser eller blinker ladestationens lysindikator GRØN.
3. Produktet kører i henhold til den indstillede tidsplan. Se afsnittet *10.3.2 Sådan indstilles tidsplanen* (hvis du trykker på **START**-knappen uden for de planlagte driftstider, bliver maskinen i stationen indtil den næste tidsplan starter). Du kan sætte produktet til at starte med det samme, hvis du sætter den til at ignorere tidsplanen, som beskrevet i afsnittet *10.3.5 Sådan sætter du produktet til at ignorere tidsplanen*.
4. Sørg for, at produktet er i det valgte arbejdsområde i afsnittet *10.5 Indstilling af driftsfunktionen*.
5. Sørg for, at produktet er inden for kantkablet.

### SÅDAN STARTES PRODUKTET

1. Tryk på **STOP-knappen** for at åbne LCD-skærmdækslet.
2. Tryk på **TÆND/SLUK-knappen** for at tænde for produktet.
3. Indtast pinkoden.
4. Tryk på **START-knappen**, og luk dækslet.

**BEMÆRK:** Tryk altid på **START-knappen**, før du lukker dækslet for at starte produktet.

**BEMÆRK:** Før første brug skal maskinen gennemføre kortlægningen.

### SÅDAN PARKERES PRODUKTET

Produktet bliver i ladestationen i den indstillede parkeringstid og går derefter automatisk tilbage til den almindelige drift i henhold til tidsplanen.

1. Tryk på knappen **PARKER** for at åbne parkeringsfunktionen.
2. Tryk på  for at indstille parkeringstidspunktet.
3. Tryk på  for at bekræfte.

### SÅDAN STOPPES PRODUKTET

Tryk på **STOP-knappen** for at stoppe produktet og klippemotoren.

### SÅDAN SLUKKES PRODUKTET

1. Tryk på **STOP-knappen** for at åbne LCD-skærmdækslet.
2. Hold **TÆND/SLUK-knappen** nede i mindst 2 sekunder for at slukke produktet.

**BEMÆRK:** Hvis du ikke indtaster pinkoden, kan du også slukke produktet ved at holde **TÆND/SLUK-KNAPPEN** nede i mindst 4 sekunder.

### SÅDAN SÆTTER DU PRODUKTET TIL AT KØRE TILBAGE TIL LADESTATIONEN

Når du trykker på **HJEM**-knappen på ladestationen, blinker lysindikatoren på ladestationen hurtigt 3 gange, og produktet kører tilbage tæt på ladestationen.

## VEDLIGEHOLDELSE

**⚠ ADVARSEL:** For at undgå alvorlige personskader, skal du altid slukke plæneklipperen, og sørge for at alle bevægelige dele er stoppet helt, før rengøring, vedligeholdelse eller transport af plæneklipperen.

**⚠ ADVARSEL:** Produktet må kun repareres med originale reservedele. Brug af andre reservedele kan medføre fare eller forårsage skader på produktet. For at sikre sikkerhed og pålidelighed, bør alle reparationer udføres af en kvalificeret servicetekniker.

**⚠ ADVARSEL:** Brug altid beskyttelseshandsker, når du laver vedligeholdelsesarbejde på produktets klinge.

For at produktet virker optimal og for længere levetid, skal produktet rengøres regelmæssigt og nedslidte dele skal udskiftes i tide.

Når produktet bruges regelmæssigt, skal klingerne ses efter en gang om ugen.

Det er vigtigt, at klingerne let kan dreje rundt. Klingernes kanter må ikke beskadiges. Klingernes levetid varierer meget og afhænger bl.a. af følgende:

- Driftstid og arbejdsområdets størrelse.
- Græstype og sæsonbestemt vækst.
- Jord, sand og brug af gødning.
- Tilstedeværelsen af genstande som kegler, vindfald, legetøj, værktøj, sten, rødder og lignende.

**BEMÆRK:** Hvis produktet bruges med sløve klinger, klippes græsset ikke særligt godt. Græsset klippes ikke jævnt, og produktet skal bruges mere energi, hvilket gør at det ikke klipper så stort et område.



## Rengør produktet

**⚠ FORSIGTIG:** Produktet og ladestationen må aldrig rengøres med en højtryksrensers. Produktet må aldrig rengøres med opløsningsmidler.

## Kabinettet og klingerne

Klingerne skal ses efter en gang om ugen.

1. Sluk produktet.
2. Løft produktet om på siden.
3. Rengør klingerne og kabinettet med en opvaskebørste. Se samtidig klingerne efter, og sørg for at de kan dreje frit.

## Rengør hjulene

Hvis hjulene tilstoppes med græs, kan de ikke køre ordentligt på skråninger.

- Rengør hjulene med en blød børste

## Sådan rengøres produktets kabinet

- Brug en fugtig klud og en mild sæbeopløsning til at rengøre produktets kabinet.

## Sådan rengøres ladestationen

**⚠ ADVARSEL:** Træk strømforsyningen ud af stikkontakten før vedligeholdelse.

**⚠ FORSIGTIG:** Ladestationen må rengøres med en højtryksrensers eller rindende vand.

**BEMÆRK:** Produktet kan ikke køre ind i ladestationen, hvis der er genstande i ladestationen. Ladestationen skal rengøres regelmæssigt.

- Fjern græs, kviste og andre genstande fra ladestationen.

## Skift klingerne

**⚠ ADVARSEL:** Når du skifter klingerne, skal skruerne også skiftes. De brugte skruer kan hurtigt slides, så klingerne løsner sig, hvilket kan føre til alvorlige personskader.

Slidte eller beskadigede klinger skal skiftes hurtigt muligt, så produktet er sikkert at bruge. Klingerne skal regelmæssigt skiftes, så græsset klippes ordentligt og energiforbruget holdes lavt. Alle 3 klinger og skruer skal skiftes på samme tid, så klippesystemet holdes i balance.

## Sådan skiftes klingerne (fig. T)

1. Tryk på **STOP-knappen**.
2. Sluk produktet.
3. Vend produktet på hovedet. Læg produktet på en blød og ren overflade, så det ikke ridses.
4. Drej glidepladen, så dens huller flugter med skruerne til klingen.
5. Fjern de 3 skruer med en fladhovedet skruetrækker eller en stjerneskrue-trækker (medfølger ikke).
6. Tag de 3 klinger af.
7. Sæt 3 nye klinger og skruer på.
8. Sørg for, at klingerne kan dreje frit.

## Batteri

**⚠ FORSIGTIG:** Lad batteriet helt op, før produktet sættes til opbevaring. Hvis batteriet ikke lades helt op, kan det beskadiges.

Hvis produktets driftstid er kortere end normalt mellem opladningerne, er det fordi batteriet er ved at være brugt op. Skift batteriet for at forlænge driftstiden.

**BEMÆRK:** Batteriets levetid afhænger af, hvor lang sæsonen er, og hvor mange timer om dagen produktet er i brug. En lang sæson eller mange timers drift om dagen betyder, at batteriet skal skiftes mere regelmæssigt. Batteriet skal skiftes på et EGO-center.

## TRANSPORT OG OPBEVARING

- Oplad produktet helt.
- Sluk produktet.
- Rengør produktet.
- Om vinteren skal produktet opbevares indendørs på et tørt og frostfrit sted.
- Produktet skal stå med alle hjul på en plan overfalde under opbevaringen.
- Hvis ladestationen opbevares indendørs, skal du afbryde og fjerne strømforsyningen og alle stikkene fra ladestationen. Put alle stikkene i en beskyttende kasse.

## Sådan løftes og flyttes produktet (fig. U)

**⚠ ADVARSEL:** Produktet skal slukkes, før det løftes.

**⚠ FORSIGTIG:** Produktet må ikke løftes, når det er parkeret i ladestationen. Dette kan beskadige ladestationen og/eller produktet. Tryk på **STOP-knappen**, og træk produktet ud af ladestationen, før du løfter det.

For at flytte produktet sikkert fra eller inden for arbejdsområderne, skal du:

1. Tryk på **STOP-knappen** for at stoppe produktet.
2. Hold **TÆND/SLUK-KNAPPEN** nede i 2 sekunder for at slukke produktet.
3. Løft produktet i bærehåndtaget med klingskiven væk fra kroppen.

## BESKYTTELSE AF MILJØET



Elektriske apparater må ikke bortskaffes som usorteret kommunalt affald. De skal bortskaffes på genbrugspladser.

Kontakt de lokale myndigheder for oplysninger vedrørende mulige indsamlingsystemer.

Hvis elektriske apparater smides på lossepladsen eller affaldsdeponier, kan der sive giftige stoffer ned i grundvandet og komme ud i fødekæden og gøre skade på menneskers sundhed og velfærd.

## FEJLFINDING

### LISTE OVER FEJLMEDDELELSER

På nedenstående liste kan du se forskellige fejlmeddelelser, der vises på LCD-skærmen på produktet og i EGO Connect™. Kontakt EGO's servicecenter, hvis den samme meddelelse vises tid.

DK

LCD-skærm	Handling
Mistet signal fra kantkablet	1. Kik på lysindikatoren for oven på ladestationen.
	2. Lysindikatoren lyser ikke: Ladestationen er ikke tændt. Se, om stikket er tændt, og om adapteren og kabel er tilsluttet og ikke har nogen skader.
	3. Lysindikatoren lyser rød: Kantkablet er gået i stykker. Kontroller kantkablets forbindelser til ladestationen, og se kantkablet efter for synlige skader hele vejen rundt.
	4. Lysindikatoren lyser grøn: Ladestationen er OK. I brugsvejledningen eller mobilappen kan du finde vejledninger til at lave et nyt løkke-signal.
Robotten er uden for kantkablet	1. Sørg for, at forbindelserne mellem kantkablet og ladestationen er i orden, og at forbindelserne ikke er blevet krydset.
	2. Sørg for at kantkablet ikke er placeret på en stejl skråning.
	3. Flyt robotten tilbage til arbejdsområdet.
Robotte sidder fast	Se arbejdsområdet efter for uventede forhindringer. TIP: Undgå, at placere forhindringer i arbejdsområdet, som kan være i vejen for robotten.
Tilbagekørselsfejl	1. Kik på lysindikatoren for oven på ladestationen.
	2. Lysindikatoren lyser ikke: Ladestationen er ikke tændt. Se, om stikket er tændt, og om adapter og kabel er tilsluttet og ikke har nogen skader.
	3. Lysindikatoren lyser rød: Kantkablet er gået i stykker. Kontroller kantkablets forbindelser til ladestationen, og se kantkablet efter for synlige skader hele vejen rundt.
	4. Lysindikatoren lyser grøn: Ladestationen er OK. Flyt robotten tilbage til stationen, og start den. Robotten begynder automatisk at køre, når signalet oprettes igen.
	5. Genstart robotten og ladestationen.
	TIP: Sørg for, at ladestationen holdes fastgjort på sin plads i henhold til opsætningen.
Fejl under kørsel ind i ladestationen	1. Fjern eventuelle forhindringer omkring ladestationen.
	2. Rengør ladestationens bundplade og hjulene på robotten.
	3. Sørg for, at stationen er sat på en plan overflade og at den holdes fastgjort på plads i henhold til opsætningen.
	4. Sørg for at kantkablet er lagt som anvist.
	5. Afbryd strømmen, og genstart ladestationen.

LCD-skærm	Handling
Udkørselsfejl	1. Fjern eventuelle forhindringer omkring ladestationen.
	2. Rengør ladestationens bundplade og hjulene på robotten.
Fejl i venstre drivmotor	1. Sluk robotten.
	2. Kontroller drivhjulene, og fjern eventuelle forhindringer.
	3. Lad robotten køle ned og genstart den.
Fejl i højre drivmotor	1. Sluk robotten.
	2. Kontroller drivhjulene, og fjern eventuelle forhindringer.
	3. Lad robotten køle ned og genstart den.
Fejl i klippemotoren	1. Sluk robotten
	2. Se klingeskiven efter for skader, fjern græs eller andre forhindringer.
	3. Lad robotten køle ned og genstart den.
	TIP: Hvis græsset er langt, skal du hæve klippehøjden og derefter sænke den igen.
Fejl i motoren til højdejusteringen	1. Sluk robotten.
	2. Se klingeskiven og kabinettet efter for skader, og fjern eventuelle forhindringer.
	3. Lad robotten køle ned og genstart den.
Ubalanceret klippesystem	1. Sluk robotten.
	2. Se klingeskiven og klingerne efter for skader eller tilstopning.
	3. Skift manglende eller beskadigede klinger i henhold til brugsvejledningen.
Problem med områdeindstilling	Se, om områdeindstillingen stemmer overens med den faktiske situation.
Robot er blevet løftet	Placer robotten i arbejdsområdet.
Robot er vippet	Placer robotten i arbejdsområdet. Se, om arbejdsområdet hælder mere end det må i henhold til installationsvejledningen.
Robot er vendt på hovedet	Placer robotten i arbejdsområdet. Se, om arbejdsområdet hælder mere end det må i henhold til installationsvejledningen.
Robot er stødt sammen med en genstand	Sammenstød: Se arbejdsområdet efter for uventede forhindringer.
Forkert pinkode (har den allerede)	Pinkoden er forkert. Hent adgangskoden ved brug af appen, eller kontakt den lokale forhandler.
Robotten er blevet stjålet	Afstanden mellem robot og station er uden for grænsen. Se, om den er blevet stjålet.

## LISTE OVER INFORMATIONSMEDELELSER

Listen nedenfor viser en række informationsmeddelelser, der vises på produktets LCD-skærm og i appen EGO Connect™.

LCD-skærm	Handling
Fejl under kortlægning	<i>I hovedområdet skal du sørge for, at robotten starter kortlægningen fra stationen. Robotten må ikke forstyrres eller flyttes under kortlægningen. Stationen må ikke flyttes under kortlægningen.</i> 1. Genstart kortlægningen i appen EGO Connect™. 2. Robotten vil køre indtil næste uge, hvorefter kortlægningen automatisk genstartes.
Klipning af det andet område er færdig	<i>Det andet område er færdig. Placer robotten i det næste område, eller gå tilbage til hovedområdet og fortsæt klipningen.</i>
Lav strøm ved klipning af det andet område	<i>Lavt batteriniveau. Det andet område er ikke klippet færdig. Sæt robotten tilbage i ladestationen.</i>
GPS-lokaliseringsfejl	<i>GPS-fejl. Sluk og genstart robotten. Hvis problemet fortsætter, bedes du kontakte den lokale forhandler.</i>
Download-fejl	<i>Flyt robotten til et åbent område, og sørg for at LTE-signalet er godt, hvilket kan ses på robottens skærm.</i>
Bekræftelsesfejl	<i>Prøv at downloade igen. Kontakt din lokale forhandler, hvis problemet ikke løses.</i>
Versionfejl	<i>Genstart robotten. Kontakt din lokale forhandler, hvis problemet ikke løses.</i>

DK

## SYMPTOMER

Hvis dit produkt ikke virker som forventet, skal du følge symptomerne nedenfor.

Kontakt et EGO's servicecenter, hvis du stadig ikke kan finde årsagen til fejlen.

Problem	Årsag	Løsning
Der sker ingenting, når der trykkes på LCD-skærmen.	1. LCD-skærmen er beskadiget.	1. Kontakt EGO's servicecenter.
Produktet har svært ved at køre ind i ladestationen.	1. Kantkablet er ikke lagt i en lang lige linje, der er langt nok væk fra ladestationen.	1. Se, om ladestationen er sat rigtig op. Se afsnittet 4.2 <i>Sådan sættes ladestationen op.</i>
	2. Ladestationen står på en skråning eller en ujævn overflade.	2. Sæt ladestationen på en helt plan overflade. Se afsnittet 3.1 <i>Find ud af, hvor ladestationen skal placeres.</i>
	3. Ladestationen er ikke spændt fast.	3. Se, om de seks skrue, der spænder stationen fast, er løse.
Produktet skrider, når det prøver at køre ind i ladestationen.	Vådt græs og mudder, der sidder fast på baghjulet gør, at produktet skrider.	Rengør hjulene.
Produktet kører på det forkerte tidspunkt.	1. Start- og stoptiderne til klipning er indstillet forkert.	1. Nulstil indstillingerne til start- og stoptidspunkt for klipningen. Se afsnittet 10.3.2 <i>Sådan indstilles tidsplanen.</i>
	2. Produktets ur skal indstilles.	2. Indstil uret. Se afsnittet 10.10.2 <i>Sådan indstilles land og tidszone.</i>
Produktet vibrerer.	1. Beskadigede klinger sætter klippesystemet i ubalance.	1. Se klingerne og skrueerne efter, og skift dem om nødvendigt.
	2. For mange klinger i samme position giver et ubalanceret klippesystem.	2. Sørg for at kun én klinge er monteret på hver skrue.
	3. Manglende klinge i monteringspositionen giver et ubalanceret klippesystem.	3. Sørg for at de tre klinger er monteret i hver monteringsposition.
Produktet søger, men klingerne drejer ikke.	1. Produktet søger efter ladestationen eller er ved at bakke ud af ladestationen.	1. Du skal ikke gøre noget. Klingene drejer ikke, når produktet søger efter ladestationen.
	2. Klippemotoren er beskadiget.	2. Kontakt EGO's servicecenter.

Problem	Årsag	Løsning
Produktet klipper i kortere perioder end normalt mellem opladningerne.	1. Klingerne er tilstoppet med græs eller andre fremmedlegemer.	1. Tag klingerne af og rengør kabinettet og klingerne.
	2. Batteriet er brugt op.	2. Kontakt EGO's servicecenter.
	3. Sløve klinger. Hvis klingerne er sløv, kræver det mere energi at slå græsset.	3. Skift klingerne.
Korte klippe- og opladningstider.	Batteriet er brugt op.	Kontakt EGO's servicecenter.
Produktet bevæger sig ofte i cirkler eller spiraler.	Spiralklipning er en naturlig del af produktets bevægelsesmønster.	Juster intensiteten af spiralklipningen. Denne funktion kan slås fra, hvis nødvendigt. Se afsnittet 10.5.2 <i>Spiralklipning</i> .
Produktet kører tilbage til ladestationen under klipningen.	Regnsensorens kontakt går i gang, selvom det ikke regner.	Kontrollér regnsensorens kontakt. Denne funktion kan slås fra, hvis nødvendigt. Se afsnittet 10.9.1 <i>Indstilling af regnsensoren</i> .
Ujævne klipperesultater	1. Produktet virker for få timer om dagen.	1. Forlæng klippetiden. Se afsnittet 10.3.2 <i>Sådan indstilles tidsplanen</i> .
	2. Arbejdsområdet er for stort.	2. Prøv at begrænse arbejdsområdet eller udvide tidsplanen. Se afsnittet 10.3.2 <i>Sådan indstilles tidsplanen</i> .
	3. Sløve klinger	3. Skift alle klinger og skruer.
	4. Græsset er for langt i forhold til den indstillede klippehøjde.	4. Hæv klippehøjden, og sænk den efter et par klipninger.
	5. Ophobning af græs omkring klingerne eller motorakslen.	5. Se, om klingerne kan dreje frit og let. Hvis ikke, skal du skrue klingerne af og fjerne græsset og fremmedlegemerne.

**DK**

### STATUS PÅ LADESTATIONENS LYSINDIKATOR

Hvis produktet er sat rigtig op, lyser eller blinker ladestationens lysindikator GRØN. Hvis ikke, skal du følge instruktionerne nedenfor:

Status på lysindikatoren	Betydning	Handling
Lyser grøn	Godt signal. Produktet oplades ikke.	Du skal ikke gøre noget.
Blinker grøn	Godt signal. Produktet oplades.	Du skal ikke gøre noget.
Lyser rød	Produktet oplades ikke. Kantkablet er ikke forbundet til ladestationen.	Sørg for, at kantkablet er forbundet ordentligt til ladestationen. Se afsnittet 4.1 <i>Sådan lægges kantkablet</i> .
	Produktet oplades ikke. Kantkablet er beskadiget.	Find ud af, hvor skaden er. Skift den beskadigede del med et nyt stykke kantkabel.
Blinker rød	Produktet oplades. Kantkablet er ikke forbundet til ladestationen.	Sørg for, at kantkablet er forbundet ordentligt til ladestationen. Se afsnittet 4.1 <i>Sådan lægges kantkablet</i> .
	Produktet oplades. Kantkablet er beskadiget.	Find ud af, hvor skaden er. Skift den beskadigede del med et nyt stykke kantkabel.
Lysindikatoren lyser ikke	Ladestationen er ikke tændt.	Se, om stikket er tændt, og om adapteren og kabel er tilsluttet og ikke har nogen skader.
Lyser gul	Ladestationen opdateres via produktet, og Bluetooth®-forbindelsen er ikke oprettet.	Du skal ikke gøre noget.
Blinker gul	Ladestationen opdateres via produktet, og Bluetooth®-forbindelsen er oprettet.	Du skal ikke gøre noget.

## STATUS PÅ PRODUKTETS LYSINDIKATOR

Lysindikatoren på produktets forende viser produktets aktuelle status:

Indikator	Betydning	Handling
Farven på lysindikatoren	Robotten virker ordentligt.	Du skal ikke gøre noget. Lysindikatorens farve afhænger af, hvordan indstillingerne, der er beskrevet i afsnittet 10.9.2.2 <i>Sådan indstilles farvefunktionen</i> , er konfigureret.
Blinker blå	Bluetooth® er i gang med at parre.	Du skal ikke gøre noget.
Lyser blå	Bluetooth®-enhederne er blevet parret.	Du skal ikke gøre noget.
Blinker rød	Robotten har registreret en fejl.	Se, om vises en fejlmeddelelse på LCD-skærmen eller i appen EGO Connect™. Fejlen kan fjernes ved at trykke på <b>STOP</b> -knappen, hvorefter produktet kan startes ved at trykke på <b>START</b> -knappen.
Blinker gul	Der er blevet trykket på <b>STOP</b> -knappen.	Tryk på <b>START-knappen</b> , og luk dækslet.

DK

## GARANTI

### EGO GARANTI POLITIK

Besøg venligst hjemmesiden [egopowerplus.eu](http://egopowerplus.eu) for fuldstændige vilkår og betingelser for EGO's garantipolitik.

**NOTERA:** Följande format används i bruksanvisningen för att göra den lättare att använda:

- Text som skrivs med *kursiv* stil är text som visas på LCD-skärmen eller är en hänvisning till ett annat avsnitt i bruksanvisningen.
- Texten i **fetstil** är en av knapparna på produkten.

## INTRODUKTION

### Produktbeskrivning (bild B)

**NOTERA:** EGO uppdaterar regelbundet produkternas utseende och funktion, kontakta din EGO-återförsäljare för aktuell produktsupport.

Robotgräsklipparen har ett inbyggt batteri och klipper gräset automatiskt, uppsamling av gräs är inte nödvändigt. Maskinen växlar kontinuerligt mellan klippning och laddning under schemalagda drifttider. Rörelsemönstret är slumpmässigt. Begränsningskabeln styr produktens förflyttning inom arbetsområdet. Sensorer i produkten känner av när den närmar sig begränsningskabeln. Produktens front passerar alltid begränsningskabeln med ett visst avstånd innan produkten vänder. När produkten stöter på ett hinder eller närmar sig begränsningskabeln väljer produkten en ny riktning.

Alla driftsinställningar kan kontrolleras via LCD-skärmen eller EGO Connect™.

**Teknik för gräsklippning:** Produkten är utsläppsfri, enkel att använda och sparar energi. Den frekventa klipptekniken förbättrar gräskvaliteten och minskar behovet av gödningsmedel.

**Hitta laddningsstationen:** Produkten arbetar tills batteriladdningen är låg eller klippeschemat har slutförts, då återgår maskinen automatiskt till laddningsstationen.

### EGO Connect™

EGO Connect™ är en mobilapplikation som gör det möjligt att fjärrstyra hela klippningsprocessen. Se 9 EGO Connect™.

### LCD-skärm

LCD-skärmen på produkten visar all information och alla inställningar för produkten.

Tryck på **STOP**-knappen för att öppna skärmen.

### Knappar på produkten

**START**-knapp: För att starta driften av produkten.

**STRÖMBRYTARE:** För att slå på/av produkten.

**PARK**-knapp: För att skicka produkten till laddstationen. Använd LCD-skärmen för att ställa in parkeringens varaktighet.

## LÄS IGENOM ALLA INSTRUKTIONER!

**⚠ VARNING:** För att garantera säkerheten och pålitligheten skall alla reparationer och utbyten utföras av en kvalificerad servicetekniker.

**⚠ VARNING:** Var noga med att läsa igenom och förstå alla säkerhetsinstruktioner i denna bruksanvisning, inklusive alla varningssymboler såsom "FARA", "VARNING," och "FÖRSIKTIGHET" innan maskinen används. Underlåtenhet att läsa alla instruktioner

som listas nedan kan resultera i elektrisk stöt, brand och/eller allvarlig personskada.

## SÄKERHETSSYMBOLER

	Säkerhetslarm
	Läs igenom och förstå bruksanvisningen
	Aktivera inaktiveringsanordningen före underhåll. Håll händer och fötter borta från knivarna.
	Rör inte den roterande kniven.
	Akta dig för ivägslungade objekt, håll åskådare på avstånd.
	Åk inte på produkten. Håll händer och fötter borta från knivarna.
	Denna produkt är i enlighet med tillämplig EG-direktiv
	Denna produkt uppfyller tillämpliga lagar i Storbritannien.
	Förbrukade elektriska produkter får inte kastas i hushållssoporna. Lämna in dem till en auktoriserad återvinningsstation.
	Bluetooth®
	Likström (DC)
	Klass II konstruktion
	Utformad för att matas från en separerad kraftkälla med extra låg spänning (SELV)
	Klippbredd
	SMPS (Switch mode power supply unit, pulserande strömförsörjning)
	SMPS med en kortslutningssäker säkerhetsisolerande transformator (inbyggd eller inbyggd ono-inbyggd)
	Använd endast denna enhet inomhus
	Växelström
Min	Minuter
IPX5	Ingång skyddsgrad
V	Spänning
W	Watt
Ah	Amperetimmar
kg	Kilogram

SE

m	Mätare
cm	Centimeter
mm	Millimeter
°C	Celsius

**OBS:** Ordmärket Bluetooth® och logotyperna är registrerade varumärken som ägs av Bluetooth SIG, inc. och all användning av sådana märken av EGO under licens.

## SPECIFIKATIONER

		RM4000E
Ingång/utgång för strömförsörjning		100–240 V~/24 V DC
Strömförsörjning ström		147 W
Längd på kabel för lågspänning		10 m
Batteri		Litium-Ion 24 V/10,0 Ah
Genomsnittlig energiförbrukning		23.2 kwh/månad@4 000 m <sup>2</sup>
Strömförbrukning under skärning		36W ± 20%
Genomsnittlig laddningstid		110 min
Genomsnittlig klipptid		240 min
Maximal lutning för begränsningskabel		20 % (11,3°)
Maximal lutning för arbetsområdet		50 % (26,6°)
Minsta passagebredd		60 cm
Maximal längd på begränsningskabel		1 000 m
Maximalt avstånd till begränsningskabel		40 m
Arbetskapacitet		4 000 m <sup>2</sup> (±20 %)
Kylsystem		3 svängbara skärblad
Blad- och skruvsats modellnummer		AB1009R
Klippbredd		24 cm
Inställningsintervall för klipp höjd		20–90 mm
Inställningssteg för klipp höjd		5 mm/15 positioner
IP-klassificering	Robotgräsklippare	IPX5
	Laddningsstation	IPX4
	Strömförsörjning	IP56 (endast hölje)
Rekommenderad drift- och laddningstemperatur		-15 °C – 55 °C
Rekommenderad förvaringstemperatur		-40 °C – 70 °C
Klipparens vikt (utan laddningsstation)		15,1 kg

SE

## PAKET (BILD A)

## BESKRIVNING

1. Stomme
  2. Kontaktplatta
  3. LED-statusindikatorer
  4. Toppölje
  5. LCD-skärm
  6. **PARK**-knapp
  7. **STOP**-knapp
  8. **START**-knapp
  9. **STRÖMBRYTARE**
  10. Framhjul
  11. Bakhjul
  12. Kniv
  13. Skidplåt
  14. Diagnostikport (endast service efter försäljning)
  15. Bärhandtag
  16. **LÄGESKNAPP**
  17. Indikator för laddningsstatus
  18. Låsknapp för hölje
  19. Port för strömförsörjning
  20. Terminal för begränsningsledning
  21. Kontaktplatta
  22. Laddningsstationens bas
  23. Strömförsörjning
  24. Skruvar (6)
  25. Blad och skruv (3)
  26. Kabel för lågspänning
  27. Mätare för mätning
  - 28\*. Insats
  - 29\*. Koppling
  - 30\*. Anslutning
  - 31\*. Slingledning för gränsslinga
- \*Installationssatser och tillbehör SÄLJS SEPARAT.

## INSTALLATION

**⚠ VARNING:** Läs och förstå säkerhetsanvisningarna innan du installerar produkten.

**⚠ FÖRSIKTIGHET:** Använd originalreservdelar och installationsmaterial.

- Kontrollera produkten noggrant för att säkerställa att inget är trasigt och att inga skador uppstått under leveransen.
- Om någon del är skadad eller saknas, kontakta EGO:s servicecenter.



## 1. Huvudkomponenter som behövs för installationen

- En robotgräsklippare som klipper gräsmattan automatiskt.
- En laddstation som har 2 funktioner:
  - Att skicka styrsignaler längs begränsningskabeln så att produkten kan följa kabeln till specifika avlägsna områden i trädgården och hitta tillbaka till laddstationen.
  - Att ladda produkten.
- Ett nättaggregat som ansluts till laddstationen och ett 100–240 V eluttag.
- Slingledningen läggs runt arbetsområdet och runt föremål och växter som produkten inte får stöta emot. Slingledningen används som begränsningskabel.

## 2. Förberedelser

**⚠ FÖRSIKTIGHET:** Ojämn gräsmatta eller områden med stående vatten kan orsaka skador på produkten.

**NOTERA:** Läs igenom kapitlet Installation innan du påbörjar installationen. Hur installationen utförs påverkar hur produkten presterar. Det är därför viktigt att planera installationen noggrant.

- Gör en ritning över arbetsområdet och inkludera alla hinder.
- Markera på ritningen var laddstationen och begränsningskabeln ska placeras.
- Fyll i hål i gräsmattan.
- Klipp gräset innan du installerar produkten. Se till att gräset är högst 10 cm högt.

## 3. Före installation av begränsningskabeln

Du kan välja att installera begränsningskabeln med pålar eller gräva ner den. Båda metoderna kan kombineras i samma arbetsområde.

**⚠ FÖRSIKTIGHET:** Om du använder en markberedare/avvattare i arbetsområdet ska du gräva ner begränsningskabeln för att förhindra att den skadas.

### 3.1 Undersöka var laddstationen ska placeras

C-1	Laddstationens framsida
C-2	Laddstationens baksida
C-3	Vänster om laddstationen
C-4	Höger om laddstationen

- Håll minst 1,5 m fritt utrymme framför laddstationen och 40 cm fritt utrymme bakom laddstationen. Håll ett fritt avstånd på minst 35 cm från avgränsningen. Håll minst 1,5 m fritt utrymme på laddstationens arbetsyta (bild C).

**NOTERA:** Den HÖGRA sidan av laddstationen (C-4) som visas i bild C måste placeras inom klippområdet.

- Placera laddstationen nära ett eluttag.
- Ställ laddstationen på ett plant underlag (bild D).
- Laddstationens bas får inte böjas (bild D).
- Om arbetsområdet är uppdelat i två delar med en brant sluttning rekommenderar vi att laddstationen placeras i den nedre delen.
- Placera laddstationen på en plats som är skyddad från solen.

## 3.2 Undersöka var strömförsörjningen ska placeras

**⚠ VARNING:** Lågspänningskabeln får inte kapas eller förlängas. Det finns risk för elektriska stötar.

**⚠ VARNING:** Strömförsörjningskabeln och förlängningskabeln måste placeras utanför arbetsområdet för att undvika skador på kablarna.

**UPPMÄRKSAMMA:** Använd endast en lågspänningskabel, om fler kablar används påverkas produktens laddningseffektivitet.

**⚠ FÖRSIKTIGHET:** Se till att produktens blad inte skär av lågspänningskabeln.

**⚠ FÖRSIKTIGHET:** Lågspänningskabeln (bild E) får inte rullas ihop eller placeras under laddstationens bas. Spolen orsakar störningar i signalen från laddstationen.

- Placera nättaggregatet på en plats med tak och skydd mot sol och regn.
- Placera nättaggregatet på en plats med god luftgenomströmning.
- Använd en jordfelsbrytare (RCD) med en utlösningström på högst 30 mA när du ansluter nättaggregatet till eluttaget.

### 3,3 Undersöka var begränsningskabeln ska placeras

**⚠ FÖRSIKTIGHET:** Om arbetsområdet gränsar till vattendrag, sluttningar, stup eller en allmän väg måste begränsningskabeln förläggas inom den fysiska barriären. Avspärrningen måste vara minst 15 cm hög och avståndet till begränsningskabeln måste vara 35 cm.

**⚠ FÖRSIKTIGHET:** Låt inte produkten användas på grus.

**⚠ FÖRSIKTIGHET:** Gör inga skarpa böjar när du installerar begränsningskabeln.

**⚠ FÖRSIKTIGHET:** För noggrann drift, isolera alla hinder såsom träd, rötter och stenar.

Begränsningskabeln bör läggas som en slinga runt arbetsområdet. Sensorer i produkten känner av när roboten närmar sig begränsningskabeln och roboten väljer en annan riktning.

Alla delar av arbetsområdet måste vara max. 40 m från begränsningskabeln.

- Se till att alla vinklar som bildas av begränsningskabeln är 90° eller större.
- Lägg begränsningskabeln runt hela arbetsområdet. Håll rent längs begränsningskabeln. Anpassa avståndet mellan begränsningskabeln och hindren (bild F).
- Placera begränsningsslingan 35 cm (fall 1) från ett hinder som är mer än 5 cm högt (bild G1).
- Placera begränsningsslingan 30 cm (fall 2) från ett hinder som är 1–5 cm högt (bild G2).
- Placera begränsningsslingan 10 cm (fall 3) från ett hinder som är mindre än 1 cm högt (bild G3).
- Om du har en stenlagd gång som ligger i nivå med gräsmattan ska du lägga begränsningsslingan under stenläggningen.

**NOTERA:** Om gatstenen är minst 30 cm bred, använd fabriksinställningen för Drive Past Wire-funktionen för att klippa allt gräs intill gatstenen. Se 10.6.1 *Kör förbi en ledning*.

- Placera begränsningskabeln runt grindstolpar eller staketstolpar för att säkerställa att tillräckligt avstånd uppnås, där begränsningskabeln vänder tillbaka på sig själv genom en smal passage på < 100 cm runt ett smalt hinder (< 30 cm), använd 100 cm rak sektion genom passage som visas i bild H.

H-1	Grind/staketstolpe
-----	--------------------

### 3.3.1 Passager (bild H)

H-2	Passage
-----	---------

En passage är en sektion som har begränsningskabel på båda sidor och som förbinder 2 delar av arbetsområdet. Avståndet mellan begränsningskabeln på vardera sidan i passagen måste vara minst 60 cm.

SE

### 3.3.2 Lägga begränsningskabeln i en sluttning

Produkten kan användas i 50 % lutning. Allt för branta sluttningar måste isoleras med hjälp av begränsningskabeln. Lutningen (%) beräknas som höjd per m.

Exempel: 10 cm/100 cm = 10 % (bild K).

- För sluttningar som är brantare än 50 % inom arbetsområdet, isolera sluttningen med begränsningskabel.
- För sluttningar brantare än 20 % längs gräsmattans ytterkant, placera begränsningsslingan 35 cm från kanten (bild L).
- För sluttningar som gränsar till en allmän väg, placera en barriär på min. 15 cm höjd längs sluttningens ytterkant. Du kan använda en vägg eller ett staket som barriär.

### 3.3.3 Skapa en ö (bild M)

Om du skapar en ö, lägg samman begränsningskabeln som går till och från ön.

**FÖRSIKTIGHET:** Lägg inte en del av begränsningskabeln över den andra. Avgränsningskabelns sektioner måste vara parallella och får inte korsas.

**FÖRSIKTIGHET:** Isolera eller ta bort hinder som är mindre än 5 cm höga. Isolera eller ta bort hinder som lutar svagt, t.ex. stenar, träd eller rötter. Detta förhindrar skador på produktens blad.

Använd en ö för att isolera områden i arbetsområdet med begränsningskabeln. Vi rekommenderar att man isolerar alla fixeringsobjekt i arbetsområdet.

Vissa hinder är motståndskraftiga mot kollision, t.ex. träd eller buskar som är mer än 5 cm höga. Produkten kommer att kollidera med hindret och sedan välja en ny riktning.

- Lägg begränsningskabeln till och runt hindret för att skapa en ö.
- Placera de två delarna av begränsningskabeln till och från ön nära varandra. Detta gör att produkten körs över kabeln.
- Lägg de två sektionerna av begränsningsslingan i samma insats. Se 5 Placera ledningen i position med pålar.

### 3.3.4 Skapa ett sekundärt område (bild N)

Skapa ett sekundärt område (B) om arbetsområdet har 2 områden som inte är förbundna med en passage. Arbetsområdet med laddstationen är huvudområdet (A).

**NOTERA:** Produkten måste flyttas manuellt mellan huvudområdet och det sekundära området.

Lägg begränsningskabeln runt det sekundära området (B) för att skapa en ö. Se 3.3.3 Skapa en ö. Men skapa ön utanför det huvudsakliga arbetsområdet.

**NOTERA:** Begränsningskabeln måste läggas som 1 slinga runt hela arbetsområdet (A + B).

**OBS:** När produkten klipper gräs i det sekundära området måste läget för sekundärt område väljas. Se 10.5.1 Välja arbetsområde.

## 4. Installation av produkten

### 4.1 Installera begränsningskabeln

**FÖRSIKTIGHET:** Lägg inte överflödig tråd i en spole. Spolen orsakar störningar i produkten.

- Läs och förstå instruktionerna om laddstationen. Se 3.1 Undersöka var laddstationen ska placeras.
- Placera laddstationen i det valda området.
- Lägg begränsningskabeln runt hela arbetsområdet. Påbörja och slutföra installationen bakom laddstationen. För in den främre kabeln i styrspåret på undersidan av stationens bas. Dra båda ändarna av begränsningskabeln upp genom öppningen på baksidan av laddstationen.
- Öppna kontaktdonet och sätt i begränsningskabeln i kontaktdonet (bild P1).
- Stäng kontaktdonet med en tång (bild P2).
- Öppna locket på laddstationen genom att trycka på frigöringsknappen (bild P3).
- Skjut den främre kontakten mot metallstiftet på laddstationen med märkningen "F". Tryck fast den bakre kontakten på metallstiftet på laddstationen med märkningen "B" (bild P4).

**NOTERA:** Avlägsna överflödig kabel med en avbitartång.

### 4.2 Så här installerar du laddstationen

**FÖRSIKTIGHET:** Placera inte fötterna på laddstationens bas.

**VARNING:** Kontrollera att kontakterna på lågspänningskabeln och nätaggregatet är rena och torra innan du ansluter dem.

Använd endast ett eluttag som är anslutet till en jordfelsbrytare (RCD) när du ansluter nätaggregatet.

- Anslut lågspänningskabeln till laddstationen (bild Q1).
- Anslut nätaggregatet till lågspänningskabeln.
- Placera nätaggregatet på en höjd av minst 30 cm (bild Q2).
- Anslut strömförsörjningskabeln till ett 100–240 V eluttag.

**NOTERA:** När laddstationen är ansluten är det möjligt att ladda produkten. Placera produkten i laddstationen medan begränsningskabeln läggs ut. Slå på produkten. Fortsätt inte med några produktinställningar innan installationen är klar.

- Förankra lågspänningskabeln i marken med pålar eller gräv ner kabeln. Se 5 Placera kabeln med hjälp av pålar eller 6 Gräva ner begränsningskabeln.
- Fäst laddstationen i marken med de medföljande 6 skruvarna.

## 5. Placera ledningen i position med pålar

**⚠ FÖRSIKTIGHET:** Se till att pålarna håller begränsnings slingan mot marken.

Om du klipper gräset runt avgränsningen innan du installerar begränsningskabeln underlättas denna process.

**⚠ FÖRSIKTIGHET:** Om gräset klipps för lågt direkt efter installationen kan kabelns isolering skadas. Skador på isoleringen kan orsaka störningar först flera veckor eller månader senare.

1. Lägg begränsningskabeln på marken.
2. Placera pålarna på max 1 m avstånd från varandra.

**NOTERA:** Använd ytterligare pålar där lutningen ändras för att säkerställa att kabeln förblir platt mot marken (bild R).

3. Fäst pålarna i marken med en hammare eller en plastklubba.

**NOTERA:** Kabeln är övervuxen av gräs och syns inte efter några veckor.

## 6. Att gräva ner begränsningskabeln

- Skär ett spår i marken med en kantskärare eller en rak spade, eller använd en specialiserad kabelförläggningssmaskin
- Sätt begränsningskabeln 1–20 cm ner i marken.

Din EGO-återförsäljare kan hjälpa dig med installationen av begränsningskabeln.

## 7. Förlänga begränsningskabeln (bild S)

**OBS:** Förläng begränsningskabeln om den är för kort för arbetsområdet. Använd original EGO-kabel och -kopplingar.

1. Koppla bort laddstationen från eluttaget.
2. Klipp av begränsningskabeln med en avbitartång där det är nödvändigt att installera förlängningen.
3. Lägg till kabel där det är nödvändigt att installera förlängningen.
4. Placera ut begränsningskabeln på plats.
5. Sätt kabeländarna i en koppling.

**NOTERA:** Se till att du kan se ändarna på begränsningskabeln genom det transparenta området på kopplingen.

6. Tryck ner locket på kopplingen med en justerbar tång för att fästa ledningarna i kopplingen.
7. Placera ut begränsningskabeln med hjälp av pålar. Kopplingen kan grävas ner för att säkerställa att den inte kommer i kontakt med roboten under klippning.
8. Anslut laddstationen till eluttaget.

## 8. Efter installationen av produkten

### 8.1 Göra en visuell kontroll av laddstationen

Kontrollera att LED-statusindikatorn på laddstationen lyser med fast GRÖNT sken.

Om statusindikatorn inte lyser med fast grönt sken, kontrollera installationen. Se 4.2 *Installera laddstationen och LED-STATUSINDIKATOR PÅ LADDSTATIONEN* i den här handboken.

### 8.2. Ladda produkten

När produkten är ny eller har förvarats under en längre tid kan batteriet vara tomt och behöver laddas innan start.

**⚠ VARNING:** Ladda endast produkten med en laddningsstation och ett nättaggregat som är avsett för den. Felaktig användning kan leda till elektriska stötar, överhettning eller läckage av frätande vätska från batteriet. Vid läckage av elektrolyt spola med vatten och kontakta läkare om det kommer i kontakt med ögonen etc.

1. Placera produkten i laddstationen.
2. Skjut in produkten så långt som möjligt för att säkerställa korrekt kontakt mellan produkten och laddstationen.
3. Den blinkande GRÖNA färgen på laddstationen indikerar att laddning pågår.

## 8.3 Definiera grundinställningarna

Innan produkten tas i drift för första gången måste du ta maskinen i drift och definiera inställningarna.

1. Tryck på **STOP**-knappen för att öppna LCD-skärmens lock.
2. Tryck på **STRÖMBRYTAREN** för att slå på produkten.
3. Följ anvisningarna på skärmen för att definiera inställningar: språk, säkerhets- och juridiska anvisningar, land och tidszon, enhetsformat, PIN-inställning och klipphöjdsinställning.

**NOTERA:** Det är inte möjligt att använda 0000 som PIN-kod.

4. När idrifttagningen är klar visas huvudmenyn.

## 9. EGO Connect™

Produkten är kompatibel med EGO Connect™. Alla inställningar och klippscemat kan ställas in på distans med EGO Connect™.

**NOTERA:** Se till att Bluetooth® är aktiverat på mobila enheter när du använder fjärrkontrollfunktionen.

RM4000E har mobilanslutning med lång räckvidd och Bluetooth®-anslutning med kort räckvidd.

### 9.1 Installera EGO Connect™

1. Ladda ner EGO Connect™ på din mobila enhet eller skanna QR-koden nedan.



2. Skapa ett nytt konto i EGO Connect™. Om du redan har ett konto hoppar du till steg 4.
3. Ett e-postmeddelande kommer att skickas till den registrerade e-postadressen. Följ instruktionerna i e-postmeddelandet för att validera ditt konto.
4. Logga in på ditt EGO-konto i EGO Connect™.

### 9.2 Koppla ihop EGO Connect™ och produkten

Se 10.9.4 *Bluetooth®-parkoppling*.

## 10. Produktinställningar

### 10.1 Komma till huvudmenyn

1. Tryck på **STOP**-knappen för att öppna LCD-skärmens lock.
2. Tryck på **STRÖMBRYTAREN** för att slå på produkten.

3. Ange PIN-koden och tryck på ✓ för att bekräfta och gå till den 1<sup>a</sup> sidan i huvudmenyn, tryck på ► för att gå till den 2<sup>a</sup> sidan.

## 10.2 Struktur för huvudmeny

Huvudmenyn innehåller 8 alternativ:

- SCHEMA
- KLIPPHÖJD
- DRIFT

- GRÄNS
- SÄKERHET
- MEDDELANDE
- ÖVRIGA
- ALLMÄNT

Produkten har fabriksinställningar men inställningarna kan anpassas till ditt specifika arbetsområde.

## Översikt över menystrukturen 1

SE

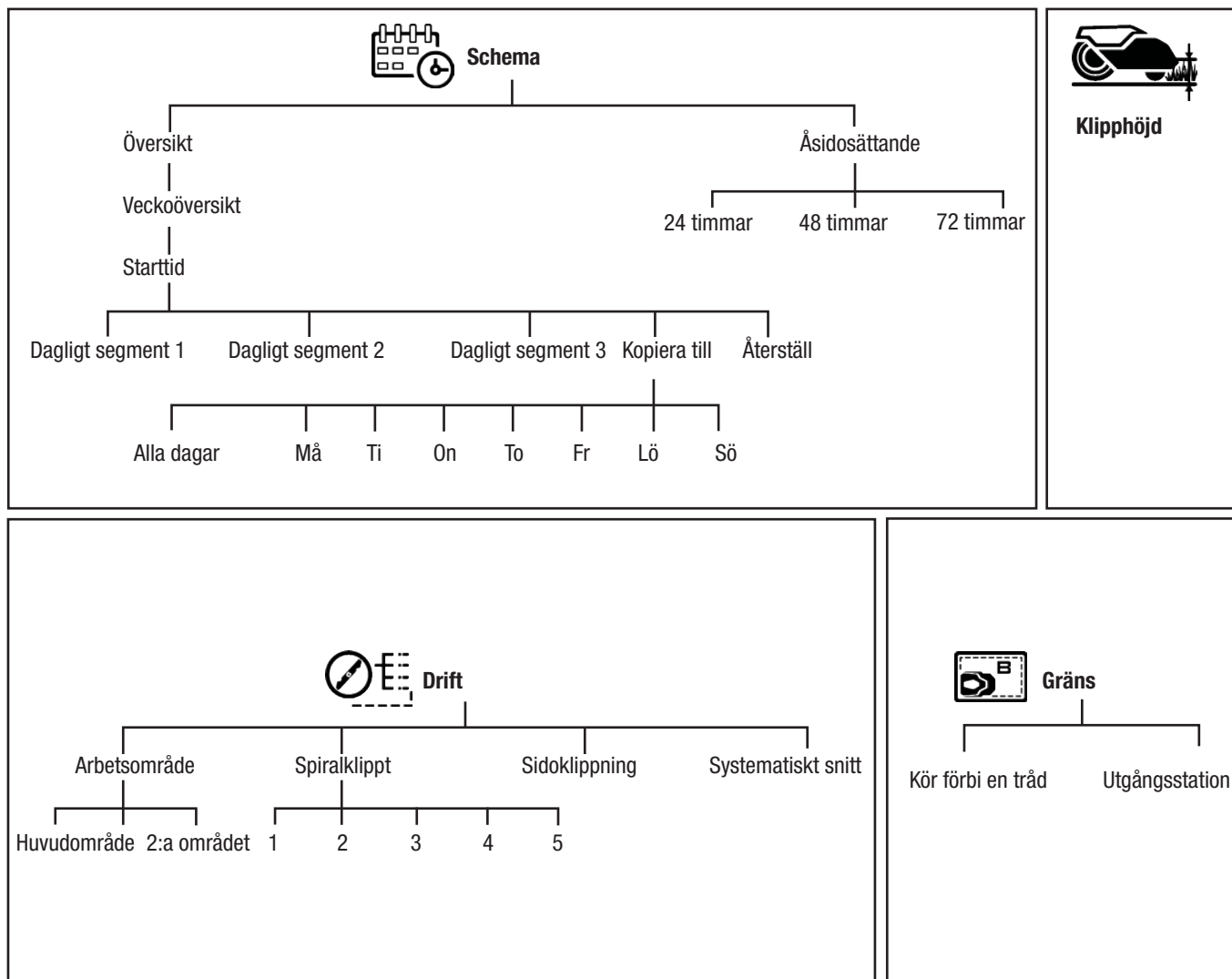

## Översikt över menystrukturen 2

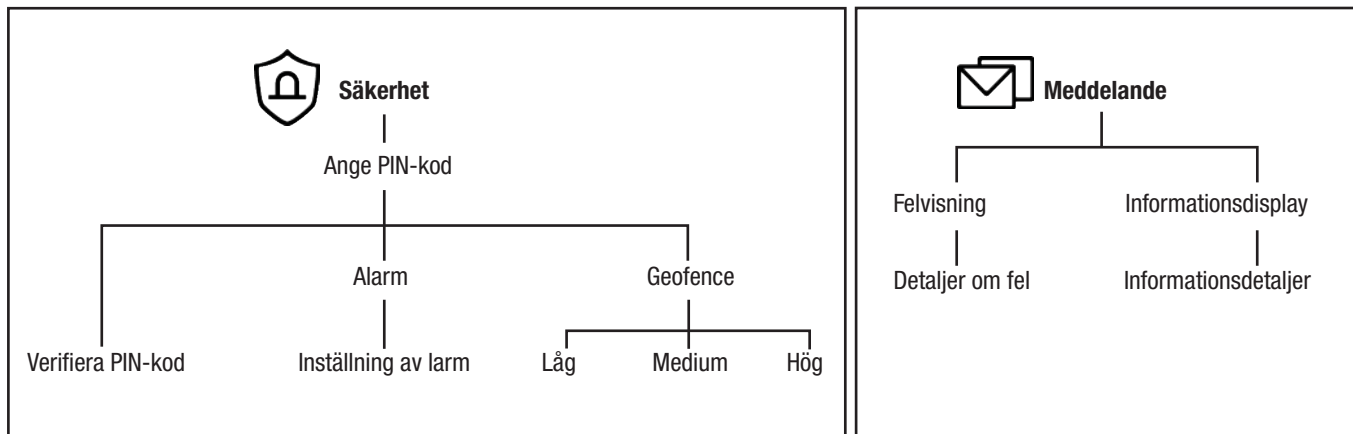

SE

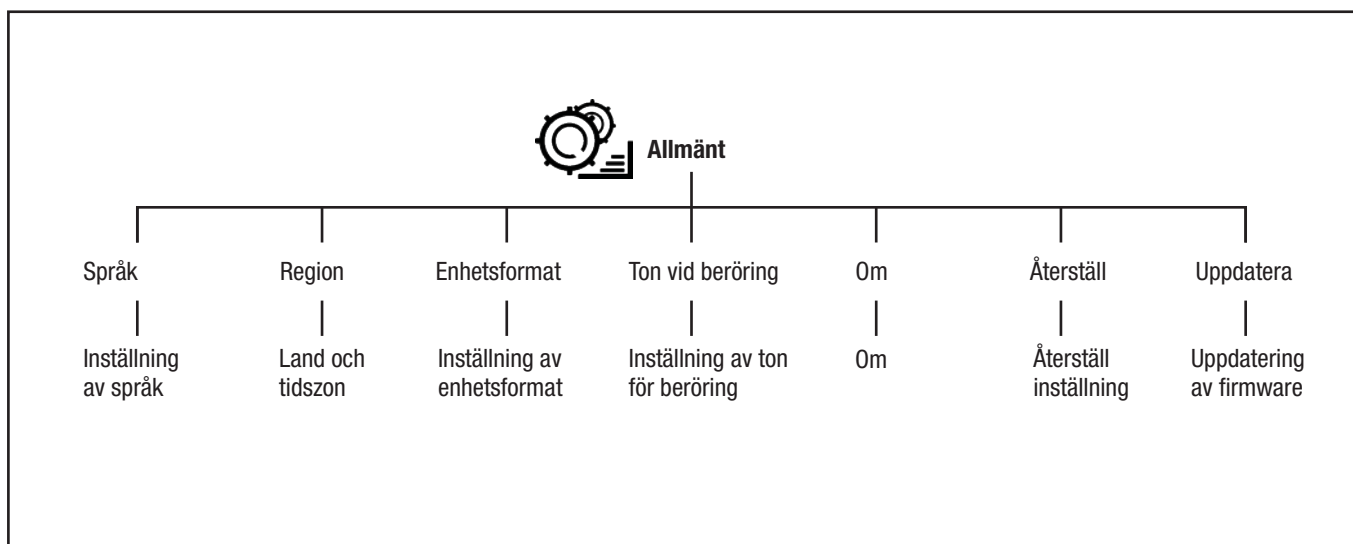
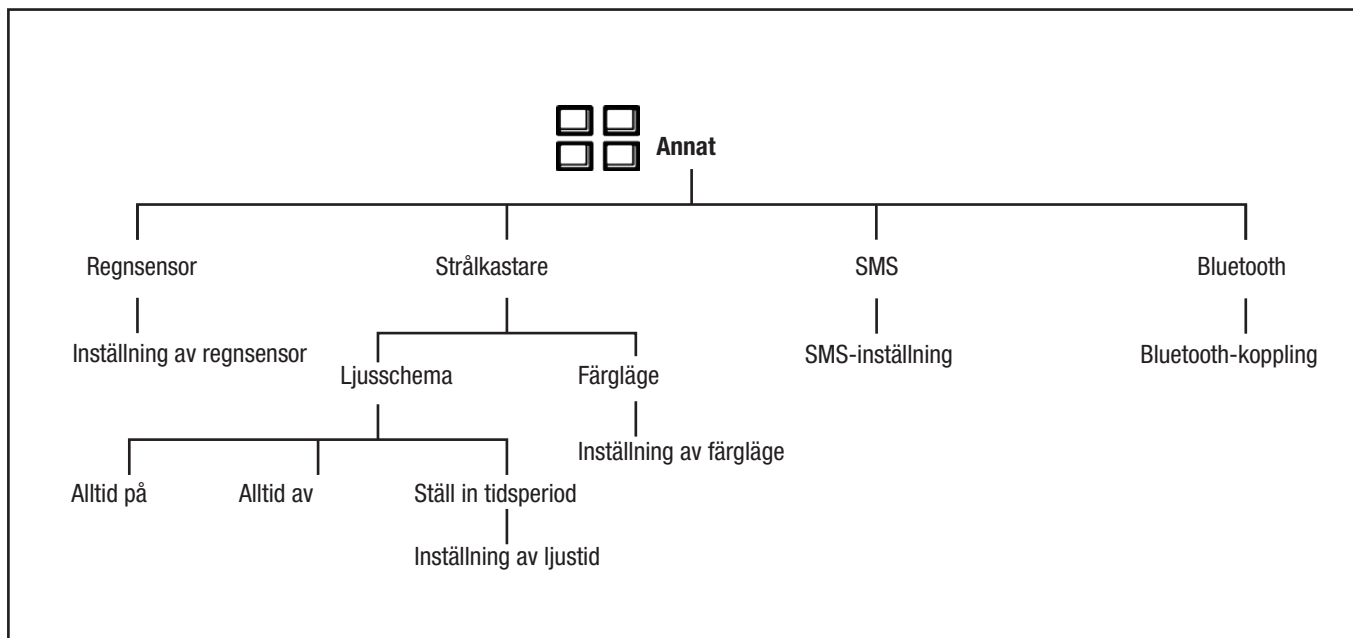

## 10.3 Inställning av schema

### 10.3.1 Så här beräknar du schemainställningen

**NOTERA:** Driftskapaciteten uppskattas baserat på plan och öppen yta. Du måste öka den planerade schemalagda tiden om arbetsområdet har många slutningar eller hinder.

**NOTERA:** Drifttimmarna inkluderar klippning, sökning och laddningstid.

- Beräkna gräsmattans yta i m<sup>2</sup>.
- Dividera gräsmattans yta med produktens kapacitet, resultatet är det antal timmar som produkten måste vara i drift varje dag.



Exempel: En gräsmatta på 2000 m<sup>2</sup>, kapacitet på 167 m<sup>2</sup>/h

2000 m<sup>2</sup> / 167 ≈ 12 h

Dagar/vecka	Drifttimmar/dag	Tidsperiod
7	12	07:00 am – 7:00 pm

SE

### 10.3.2 Så här ställer du in schemat

- Utför steg 1–3 i 10.1 Komma till huvudmenyn.
- Tryck på  för att öppna *inställningen SCHEMA*.
- Tryck på  för att öppna *VECKOVIS ÖVERSIKT*.
- Tryck på + för att gå till *STÄLL IN TID*.
- Välj lämplig drifttid.
- Tryck på ◀ eller ▶ för att välja dag och tryck på ✓ för att öppna *DAGLIGT SEGMENT*. Produkten kan klippa gräset 1–3 segment varje dag.
- Tryck på  för att ange inställningen för tidsperiod och tryck på ✓ för att bekräfta.

### 10.3.3 Kopiera inställningen för schemat

- Upprepa steg 1–4 i 10.3.2 Ställa in schemat.
- Tryck på  för att kopiera schemainställningen. Du kan kopiera schemainställningarna från dag till dag eller för hela veckan.
- Tryck på ✓ för att bekräfta.

### 10.3.4 Återställa schemainställningen

Du kan ta bort alla schemainställningar och använda fabriksinställningen. Fabriksinställningen av schemat innebär att produkten är i drift alla timmar varje dag i veckan.

- Upprepa steg 1–4 i 10.3.2 Ställa in schemat.
- Tryck på  för att återställa schemainställningarna och återgå till fabriksinställningen.

### 10.3.5 Åsidosätta schema

Alla schemainställningar kan tillfälligt åsidosättas genom att välja åsidosätta schema. Det är möjligt att åsidosätta schemat genom att välja mellan 24 timmar, 48 timmar och 72 timmar.

- Upprepa steg 1–2 i 10.3.2 Så här ställer du in schemat.
- Tryck på  för att gå till *ÅSIDOSÄTT SCHEMA*.
- Tryck på önskade timmar och tryck på ✓ för att bekräfta.

Avbryta åsidosättande av schema

- Tryck på  för att gå till *ÅSIDOSÄTT SCHEMA*.
- Tryck på de valda timmarna och tryck på ✓ för att bekräfta.



## 10.4 Inställning av klipphöjd

Klipphöjden kan varieras från 20–90 mm i 1–15 lägen.

- Utför steg 1–3 i 10.1 Komma till huvudmenyn.
- Tryck på  för att öppna *INSTÄLLNING AV KLIPPHÖJD*.
- Tryck på ▲ eller ▼ för att ställa in klipphöjden och tryck på ✓ för att bekräfta.

## 10.5 Inställning av driftläge

### 10.5.1 Välja arbetsområde

- Utför steg 1–3 i 10.1 Komma till huvudmenyn.
- Tryck på  för att öppna den 1:a sidan för inställning av klippläge (tryck på ▶ för att öppna den 2:a sidan).
- Tryck på  på den 1:a sidan för att välja arbetsområde och tryck på ✓ för att bekräfta.



**Huvudområde:** Huvudområdet är standarddriftläget där produkten klipper och laddar automatiskt. Standardarbetsområdet är huvudområdet.

**Sekundärt område:** Använd driftläget Sekundärt område för att klippa sekundära områden. Du måste flytta produkten manuellt mellan huvudområdet och det sekundära området. Produkten klipper under en vald tidsperiod eller tills batteriet är tomt.

**NOTERA:** Du måste placera produkten manuellt i laddstationen för att ladda produkten när den befinner sig i ett sekundärt område. Produkten stannar i laddstationen när batteriet är laddat. Du måste välja det huvudsakliga arbetsområdet för att starta om produkten.



### 10.5.2 Spiralklippning

Produkten klipper gräset i ett spiralläge om gräset är längre i ett område. Spiralklippning kan ställas in i 5 nivåer 1–5. Spiralklippning kommer att utlösas oftare i inställningsnivåer.

- Utför steg 1–3 i 10.1 Komma till huvudmenyn.
- Tryck på  för att gå till 1:a sidan för inställning av klippläge.
- Tryck på  för att ställa in läget *SPIRALKLIPPNING*.
- Aktivera spiralklippningsläget, tryck på ◀ eller ▶ för att välja känslighetsnivå.
- Tryck på ✓ för att bekräfta.

### 10.5.3 Läge för kantklippning

Produkten börjar klippa längs gräsmattans begränsningskabel i varje ny cykel när den är i kantklippningsläget.

- Utför steg 1–3 i 10.1 Komma till huvudmenyn.
- Tryck på  för att komma till 2:a sidan för inställning av klippläge.
- Tryck på  för att gå till läget *KANTKLIPPNING*.
- Aktivera klippläget och tryck på ✓ för att bekräfta.

### 10.5.4 Systematiskt klippläge

I Systematiskt klippläge rörs produkten i parallella mönster.

1. Utför steg 1–3 i 10.1 Komma till huvudmenyn.
2. Tryck på för att komma till 2:a sidan för inställning av klippläge.
3. Tryck på för att gå till läget SYSTEMATISK KLIPPNING.
4. Aktivera klippläget och tryck på för att bekräfta.

### 10.6 Inställning av gränser

#### 10.6.1 Kör förbi en tråd

Detta är det avstånd som produktens framsida kan röra sig förbi begränsningskabeln. Fabriksinställningen är 30 cm. Du kan välja ett avstånd på 20–55 cm.

1. Utför steg 1–3 i 10.1 Komma till huvudmenyn.
2. Tryck på för att öppna inställningen GRÄNS.
3. Tryck på för att öppna inställningen KÖR FÖRBI EN TRÅD.
4. Tryck på för att välja avstånd och tryck på för att bekräfta.

#### 10.6.2 Utgångsstation

Produkten backar längs kabeln till det inställda avståndet och börjar sedan klippa. Du kan ställa in ett avstånd på 20–999 cm. Fabriksinställningen är 20 cm.

1. Utför steg 1–2 i 10.6.1 Kör förbi en tråd.
2. Tryck på för att öppna inställningen AVLSUTA LADDSTATION SMART.
3. Ange avståndet och tryck på för att bekräfta.

### 10.7 Säkerhetsinställning

Du måste ange PIN-koden för att komma åt säkerhetsinställningen.

1. Utför steg 1–3 i 10.1 Komma till huvudmenyn.
2. Tryck på för att ange PIN-koden och tryck på för att bekräfta. Gå sedan till den 1:a sidan i säkerhetsinställningen, tryck på för att gå till den 2:a sidan.

#### ■ PIN-kod

Du kan ändra PIN-koden.

1. På den 1:a i säkerhetsinställningen trycker du på för att ändra PIN-koden. Tryck sedan på för att bekräfta.
2. Ange PIN-koden igen för att verifiera och tryck på för att bekräfta.

#### ■ Inställning av larm

Denna funktion innebär att ett larm ljuder om produkten får några felmeddelanden. Du kan ställa in larmets varaktighet på 1–10 minuter. Standardvärdet för larmets varaktighet är 2 minuter.

Du kan aktivera eller avaktivera ALARMINSTÄLLNING.

Du kan aktivera eller avaktivera larm vid lyft endast när LARMINSTÄLLNING är aktiverad.

### För att aktivera larminställningen

1. På 1:a sidan trycker du på för att öppna LARMINSTÄLLNING.
2. Aktivera LARMINSTÄLLNING. Tryck på för att välja larmets varaktighet.
3. Aktivera eller avaktivera Larm vid lyft.
4. Tryck på för att bekräfta.

#### ■ Inställning av geofence

Geofence är den cirkel som bildas med laddstationen som mittpunkt och radien från mittpunkten till den aktuella positionen.

Du kan ställa in känslighetsnivån på låg (500 m), medel (250 m) och hög (100 m). Ju högre nivå av Geofence-känslighet, desto lättare startar larmet.

1. På 2:a sidan trycker du på för att öppna GEOFENCE-INSTÄLLNING.
2. Aktivera inställningen för geofence.
3. Tryck på känslighetsnivån och tryck på för att bekräfta.

SE

### 10.8 Meddelanden

I denna meny kan du hitta tidigare fel- och informationsmeddelanden.

#### 10.8.1 Felmeddelande

Meddelanden som visas i displayen är det faktiska felet. De nyare larmen visas överst i listan. Till felmeddelandena finns tips och råd som hjälper till att avhjälpa felet. Se LISTAN ÖVER FELMEDDELANDEN i denna handbok.

1. Utför steg 1–3 i 10.1 Komma till huvudmenyn.
2. Tryck på för att öppna MEDDELANDEN.
3. Tryck på för att visa FELMEDDELANDEN. Tryck på för att läsa de andra felmeddelandena.
4. Tryck på det valda felmeddelandet för att visa detaljer om felet.

#### 10.8.2 Informationsmeddelande





Meddelanden som visas i displayen och som inte beror på ett faktiskt fel sparas istället under rubriken Info-meddelanden. För mer information om möjliga orsaker till varje meddelande, se LISTAN ÖVER INFORMATIONSMEDDELANDEN i denna manual.

1. Gör steg 1–2 i 10.8.1 Felinformation för att komma till meddelandemenyn.
2. Tryck på för att visa INFORMATIONSMEDDELANDEN. Tryck på för att skanna de andra informationsmeddelandena.
3. Tryck på det valda informationsmeddelandet för att visa informationsdetaljerna.

### 10.9 Inställning av övrigt



#### 10.9.1 Inställning av regnsensor

När regn detekteras återvänder roboten till laddstationen och startar om tills regnsensorn är torr och fördröjningstiden har löpt ut. Du kan ställa in fördröjningstiden till 0–240 minuter. Standardfördröjningen är 180 minuter.



1. Utför steg 1–3 i 10.1 Komma till huvudmenyn.
2. Tryck på  för att komma till 1:a sidan i den andra inställningen, tryck på  för att komma till 2:a sidan.
3. Tryck på  för att öppna *INSTÄLLNING AV REGNSENSOR*.
4. Aktivera inställningen för regnsensor. Ställ in fördröjningstiden och tryck på  för att bekräfta.

## 10.9.2 Inställning av strålkastare

### 10.9.2.1 Ställa in schema för strålkastare



1. Gör steg 1–2 i 10.9.1 *Inställning av regnsensor* för att komma till 1:a sidan i inställning av annat.
2. Tryck på  för att gå till *INSTÄLLNING AV STRÅLKASTARE*.
3. Tryck på  för att öppna *LJUSSCHEMA*. Välj mellan *Alltid på*, *Alltid av* eller *Ställ in tidsperiod*.
4. När du väljer *Ställ in tidsperiod* kan du ställa in en detaljerad tidsperiod och trycka på  för att bekräfta.

### 10.9.2.2 Ange inställning för färgläge

1. Utför steg 1–2 i 10.9.2.1 *Så här ställer du in schemat för strålkastaren* för att ange strålkastarinställningen.
2. Tryck på  för att öppna *INSTÄLLNING AV FÄRGLÄGE*.
3. Tryck på och aktivera *Blinkar vid felvarning*, och välj *Ljustfärg*.
4. Tryck på  för att bekräfta.

## 10.9.3 Inställning av SMS

SMS-funktionen skickar ett SMS till dig när produkten flyttas ut ur GeoFence.

1. Gör steg 1–2 i 10.9.1 *Inställning av regnsensor* för att komma till 2:a sidan i inställning av annat.
2. Tryck på  för att öppna *SMS-INSTÄLLNING*.
3. Tryck på *Använd SMS och ADD+* för att ange ditt telefonnummer med landskod, t.ex. +49 172 12345678, tryck på  för att bekräfta.

## 10.9.4 Bluetooth®-parkoppling

EGO Connect™-appen är alltid ansluten till din produkt så länge som den mobila enheten har anslutning till mobilnätet, produkten är laddad och LCD-skärmen är påslagen och produkten tidigare har parats ihop med ditt konto.

### Koppla ihop EGO Connect™ och produkten

1. Gör steg 1–2 i 10.9.1 *Inställning av regnsensor* för att komma till 2:a sidan i inställning av annat.
2. Tryck på  för att gå till *BLUETOOTH-PARKOPPLING*.
3. Följ anvisningarna i EGO Connect™ för att "lägga till verktyg".





**UPPMÄRKSAMMA:** LED-statusindikatorn på produkten blinkar blått under parkopplingen.

LED-statusindikatorn på produkten lyser med ett fast blått sken när produkten är ansluten till din mobila enhet via Bluetooth®.





## 10.10 Allmänt

I **ALLMÄNT** kan du ändra de allmänna inställningarna för produkten.





## 10.10.1 Ställa in språk

1. Utför steg 1–3 i 10.1 *Komma till huvudmenyn*.
2. Tryck på  för att gå till sidan 1:a i den allmänna inställningen.
3. Tryck på  för att öppna inställningen *SPRÅK*.
4. Tryck på  eller  för att välja språk och tryck på  för att bekräfta.

## 10.10.2 Ställa in land och tidszon



1. Gör steg 1–2 i 10.10.1 *Ställa in språk*.
2. Tryck på  för att öppna inställningen *LAND OCH TIDSZON*.
3. Tryck på  eller  för att välja *LAND OCH TIDSZON* och tryck på  för att bekräfta.

## 10.10.3 Ställa in enhetsformat

1. Utför steg 1–3 i 10.1 *Komma till huvudmenyn*.
2. Tryck på  för att öppna den 1:a sidan i den allmänna inställningen och tryck sedan på  för att öppna den 2:a sidan.
3. Tryck på  för att ställa in *ENHETSFORMAT* och tryck på  för att bekräfta.



## 10.10.4 Ställa in ton för beröring

Roboten piper när den klickar på skärmen efter aktivering av ton för beröring.



1. Gör steg 1–2 i 10.10.3 *Ställa in enhetsformat* för att komma till den 2:a sidan i den allmänna inställningen.
2. Tryck på  för att gå till inställningen *TON VID BERÖRING*.
3. Aktivera funktionen för ton vid beröring och bekräfta genom att trycka på .

## 10.10.5 Menyn Om



I menyn *OM* visas information om produkten.

1. Utför steg 1–3 i 10.1 *Komma till huvudmenyn*.
2. Tryck på  för att komma till den 1:a sidan i den allmänna inställningen, tryck sedan två gånger på  för att komma till den 3:e sidan i den allmänna inställningen.
3. Tryck på  för att visa menyinformationen *OM*.

## 10.10.6 Återställa användarinställningar

1. Gör steg 1–2 i 10.10.5 *Om-meny* för att komma till den 3:e sidan av de allmänna inställningarna.
2. Tryck på  för att öppna *ÅTERSTÄLL ANVÄNDARINSTÄLLNINGAR*.
3. Tryck på  för att bekräfta.
4. Ange PIN-kod för att återställa inställningarna.

## 10.10.7 Uppdatera firmware

1. Utför steg 1–3 i 10.1 *Komma till huvudmenyn*.
2. Tryck på  för att komma till den 1:a sidan i den allmänna inställningen, tryck sedan tre gånger på  för att komma till den 4:e sidan i den allmänna inställningen.



3. Tryck på för att öppna *UPPDATERING AV FIRMWARE*.
4. Följ instruktionerna på skärmen för att uppdatera firmware-versionen.

**NOTERA:** Uppdatering av firmware kan göras från EGO Connect™. Du kommer att få ett meddelande när uppdateringen blir tillgänglig.

## DRIFT

**⚠ VARNING:** Läs säkerhetsinstruktionerna noggrant innan du börjar använda produkten.

**⚠ VARNING:** Håll händer och fötter borta från de roterande knivarna. Placera aldrig händer eller fötter nära eller under produkten när motorn är igång.

**⚠ VARNING:** Använd inte produkten när personer, särskilt barn, eller djur befinner sig i arbetsområdet.

### INNAN PRODUKTEN STARTAS

1. Se till att produktavgiften är mer än 50 % för första gången.
2. LED-statusindikatorn på laddstationen måste visa fast eller blinkande GRÖN för att installationen ska vara korrekt.
3. Produkten arbetar inom det inställda schemat, se *10.3.2 Ställ in schemat* (om du trycker på **START**-knappen utanför schemalagda arbetstider stannar maskinen i station till nästa schemalagda åtgärd). Produkten arbetar omedelbart om du ställer in åsidosättande av schemat, se *10.3.5 Åsidosätt schemat*.
4. Kontrollera att produkten befinner sig i det valda arbetsområdet, se *10.5 Inställning av driftläge*.
5. Kontrollera att produkten ligger inom begränsningskabeln.

### STARTA PRODUKTEN

1. Tryck på **STOP**-knappen för att öppna LCD-skärmens lock.
2. Tryck på **STRÖMBRYTAREN** för att slå på produkten.
3. Ange PIN-koden.
4. Tryck på **START**-knappen och stäng locket.

**OBS:** Tryck alltid på **START**-knappen innan du stänger locket för att starta produkten.

**NOTERA:** Före den första användningen måste maskinen slutföra kartläggningsscykeln.

### PARKERA PRODUKTEN

Produkten stannar i laddstationen under en inställd parkeringstid och återgår sedan automatiskt till den vanliga driften enligt schemat.

1. Tryck på knappen **PARK** för att aktivera parkeringsläget.
2. Tryck på för att ställa in parkeringstid.
3. Tryck på för att bekräfta.

### STOPPA PRODUKTEN

Tryck på **STOP**-knappen för att stoppa produkten och skärmotorn.

### STÅNGA AV PRODUKTEN

1. Tryck på **STOP**-knappen för att öppna LCD-skärmens lock.
2. Tryck på **STRÖMBRYTAREN** i mer än 2 sekunder för att stänga av produkten.

**NOTERA:** Du kan också trycka på **STRÖMBRYTAREN** i mer än 4 sekunder för att stänga av produkten om du inte anger PIN-koden.

### ÅTERKALLA PRODUKTEN TILL LADDSTATIONEN

När du trycker på **HEM**-knappen på laddstationen blinkar laddstationens LED-statusindikator snabbt i 3 gånger och produkten återgår till närheten av laddstationen.

## UNDERHÅLL

**⚠ VARNING:** För att undvika allvarliga personskador, stäng alltid av gräsklipparen och se till att alla rörliga delar har stannat helt, innan du rengör, utför underhåll eller transporterar gräsklipparen.

**⚠ VARNING:** Vid service, använd endast identiska utbytesdelar för EGO. Användning av andra delar kan skapa risker eller orsaka produktskador. För att garantera en säker och pålitlig användning måste alla reparationer utföras av en kvalificerad servicetekniker.

**⚠ VARNING:** Använd alltid skyddshandskar när du utför underhåll på produktens knivar.

För bättre funktion och längre livslängd, se till att rengöra produkten regelbundet och byt ut slitna delar.

När produkten används för första gången bör knivarna inspekteras en gång i veckan.

Det är viktigt att knivarna roterar lätt. Bladens kanter får inte vara skadade. Bladens livslängd varierar kraftigt och beror bl.a. på

- Arbetstid och arbetsområdets storlek.
- Typ av gräs och säsongsmässig tillväxt.
- Jord, sand och användning av gödselmedel.
- Förekomst av föremål såsom kottar, fallfrukt, leksaker, verktyg, stenar, rötter och liknande.

**NOTERA:** Att arbeta med trubbiga knivar ger ett sämre klippresultat. Gräset klipps inte ordentligt och mer energi går åt, vilket gör att produkten inte klarar av att klippa en så stor yta.

### Rengör produkten

**⚠ FÖRSIKTIGHET:** Använd aldrig högtryckstvätt för att rengöra produkten eller laddstationen. Använd aldrig lösningsmedel för rengöring.

### Chassi och blad

Inspektera bladen en gång i veckan.

1. Stäng av produkten.
2. Lyft upp produkten på sidan.
3. Rengör knivarna och chassit med en diskborste. Kontrollera samtidigt att knivarna är intakta och roterar fritt.

## Rengöra hjulen

Produkten fungerar inte tillfredsställande i sluttningar om hjulen blockeras av gräs.

- Använd en mjuk borste för att rengöra hjulen

## Rengöra produktkroppen

- Använd en fuktig trasa och en svag tvållösning för att rengöra produktkroppen.

## Rengöra laddstationen

**⚠ VARNING:** Koppla bort nättaggregatet från eluttaget före underhåll.

**⚠ FÖRSIKTIGHET:** Använd inte högtryckstvätt eller rinnande vatten för att rengöra laddstationen.

**NOTERA:** Produkten kan inte komma in i laddstationen om det finns föremål i laddstationen. Rengör laddstationen regelbundet.

- Avlägsna gräs, kvistar och andra föremål från laddstationen.

## Byt ut knivarna

**⚠ VARNING:** Du måste byta ut skruvarna när du byter ut knivarna. De använda skruvarna kan slitas ut snabbt och göra att klingorna lossnar, vilket kan orsaka allvarliga personsador.

Byt ut slitna eller skadade knivar för säker drift. Byt ut knivarna regelbundet för ett tillfredsställande klippresultat och låg energiförbrukning. Alla 3 knivar och skruvar måste bytas ut samtidigt för att få ett balanserat klippsystem.

## Byta knivarna (bild T)

1. Tryck på **STOP**-knappen.
2. Stäng av produkten.
3. Vänd produkten upp och ner. Placera produkten på en mjuk och ren yta för att undvika repor.
4. Vrid styrplattan så att dess hål hamnar i linje med skruvarna för klingan.
5. Ta bort de 3 skruvarna med en platt skruvmejsel eller Philips-skruvmejsel (ingår ej).
6. Ta bort de 3 knivarna.
7. Montera 3 nya blad och skruvar.
8. Se till att knivarna kan svänga fritt.

## Batteri

**⚠ FÖRSIKTIGHET:** Ladda batteriet helt innan du förvarar produkten. Om batteriet inte är fulladdat kan det orsaka skador på batteriet.

Om produktens drifttid är kortare än vanligt mellan laddningarna, betyder det att batteriet har nått slutet av sin livscykel. Byt batteri för att förlänga drifttiden.

**OBS:** Batteriets livslängd beror på hur lång säsongen är och hur många timmar per dag produkten är i drift. En lång säsong eller många timmars drift per dag innebär att batteriet måste bytas ut oftare. Lämnna in produkten till ditt EGO-center för batteribyte.

## TRANSPORT OCH FÖRVARING

- Ladda produkten helt.
- Stäng av produkten.
- Rengör produkten.
- Förvara produkten i ett torrt, frostfritt utrymme inomhus under vintern.
- Förvara produkten med alla hjul på ett plant underlag under förvaringen.
- Om du förvarar laddstationen inomhus ska du koppla från och ta bort strömförsörjningen och alla anslutningar från laddstationen. Sätt änden på varje anslutningskabel i en skyddsbox för anslutningen.

## Hur man lyfter och flyttar produkten (bild U)

**⚠ VARNING:** Produkten måste vara avstängd innan den lyfts.

**⚠ FÖRSIKTIGHET:** Lyft inte produkten när den är parkerad i laddstationen. Det kan skada laddstationen och/eller produkten. Tryck på **STOP**-knappen och dra ut produkten ur laddstationen innan du lyfter den.

Att på ett säkert sätt förflytta sig från eller inom arbetsområdet:

1. Tryck på **STOP**-knappen för att stoppa produkten.
2. Tryck på **STRÖMBRYTAREN** i 2 sekunder för att stänga av produkten.
3. Bär produkten i handtaget med knivdisken bort från kroppen.

## SKYDDA MILJÖN



Kassera inte elektriska apparater som osorterat kommunalt avfall, lämna in till närmaste återvinningsstation.

Kontakta de lokala myndigheterna för information beträffande tillgängliga insamlingssystem.

Om elektriska apparater kasseras på avfallsupplag eller soptippar kan farliga ämnen läcka ut i grundvattnet och tränga in i livsmedelskedjan och skada din hälsa och välbefinnande.

## FELSÖKNING

### LISTA ÖVER FELMEDDELANDEN

I listan nedan visas ett antal felmeddelanden som visas på produktens LCD-skärm och på din EGO Connect™. Kontakta EGO:s servicecenter om samma meddelande visas ofta.

LCD-skärm	Åtgärd
Förlorad gränssignal	1. Kontrollera lysdioden på laddstationens ovansida.
	2. INGEN LED: laddstationen är inte strömförsörjd. Kontrollera att uttaget är spänningssatt, att adapter och kabel är anslutna och att inga skador finns.
	3. RÖD LED: avbrott i begränsningskabeln. Kontrollera begränsningskabelns anslutningar till laddstationen och kontrollera om det finns synliga skador på begränsningskabelslingan.
	4. GRÖN LED: laddstationens status OK. Se användarhandboken eller mobilappen för instruktioner om hur du genererar en ny slingsignal.
Robot utanför avgränsning	1. Kontrollera att anslutningarna mellan begränsningskabeln och laddstationen är korrekt anslutna och att anslutningarna inte har korsats.
	2. Se till att begränsningskabeln inte ligger i en brant sluttning.
	3. Flytta tillbaka roboten till arbetsområdet.
Robot instängd	Kontrollera arbetsområdet för oväntade hinder. TIPS: Undvik att placera hinder i arbetsområdet som kan begränsa robotens åtkomst.
Fel vid retur	1. Kontrollera lysdioden på laddstationens ovansida.
	2. INGEN LED: laddstationen är inte strömförsörjd. Kontrollera att uttaget är strömförsörjt och att adapter och kabel är anslutna och fria från skador
	3. RÖD LED: avbrott i begränsningskabeln. Kontrollera begränsningskabelns anslutningar till laddstationen och kontrollera om det finns synliga skador på begränsningskabelslingan.
	4. GRÖN LED: laddstationens status OK. Flytta tillbaka roboten till stationen och starta den. Roboten startar automatiskt när signalen har återställts.
	5. Starta om robot och basstation.
	TIPS: Se till att laddstationen förblir fixerad på plats enligt installationen.
Fel vid dockning	1. Ta bort eventuella hinder runt laddstationen.
	2. Rengör stationens basplatta och robotens hjul.
	3. Se till att stationen är installerad på en plan yta och att den sitter fast på plats i enlighet med installationen.
	4. Kontrollera att begränsningskabeln är installerad enligt anvisningarna.
	5. Bryt strömmen och starta om stationen.

SE

LCD-skärm	Åtgärd
Fel vid utgång	1. Ta bort eventuella hinder runt laddstationen.
	2. Rengör stationens basplatta och robotens hjul.
Fel på vänster drivmotor	1. Stäng av roboten.
	2. Kontrollera drivhjulen, ta bort eventuella hinder.
	3. Låt roboten svalna och starta om.
Fel på höger drivmotor	1. Stäng av roboten.
	2. Kontrollera drivhjulen, ta bort eventuella hinder.
	3. Låt roboten svalna och starta om.
Fel på klippmotor	1. Stäng av roboten
	2. Kontrollera knivdisken, ta bort gräs eller andra hinder.
	3. Låt roboten svalna och starta om.
	TIPS: Om gräset är långt, öka klipphöjden och minska med tiden.
Fel på motorn för höjjustering	1. Stäng av roboten.
	2. Kontrollera kapskiva och chassi, ta bort eventuella hinder.
	3. Låt roboten svalna och starta om.
Obalanserat klippsystem	1. Stäng av roboten.
	2. Kontrollera om klippskivan och knivarna är skadade eller blockerade.
	3. Byt ut saknade eller skadade knivar enligt bruksanvisningen.
Problem med områdesinställning	Kontrollera om områdesinställningen överensstämmer med den faktiska situationen.
Robot upplyft	Placera roboten i arbetsområdet.
Robot lutad	Placera roboten i arbetsområdet. Kontrollera att max lutning i arbetsområdet inte överstiger maskinens kapacitet enligt installationsanvisningarna.
Robot uppochned	Placera roboten i arbetsområdet. Kontrollera att max lutning i arbetsområdet inte överstiger maskinens kapacitet enligt installationsanvisningarna.
Robotkollision	Kollision: Kontrollera arbetsområdet för oväntade hinder.
PIN-kod felaktig (finns redan)	PIN-kod felaktig. Hämta lösenordet med APPEN eller kontakta din återförsäljare.
Robot stulen	Avståndet mellan robot och station är utanför intervall. Kontrollera om den är stulen.

## LISTA FÖR INFORMATIONSMEDDELANDEN

I listan nedan visas ett antal informationsmeddelanden som visas på LCD-skärmen på produkten och din EGO Connect™.

LCD-skärm	Åtgärd
Misslyckad kartläggning	<i>I huvudområdet ska du se till att roboten startar kartläggningen från stationen. Se till att inte störa eller flytta roboten under kartläggningen. Flytta inte stationen under kartläggningen.</i> 1. Starta om kartläggningen via EGO Connect™. 2. Roboten kommer att arbeta fram till nästa vecka och starta om kartläggningen automatiskt.
Klippning av område 2 avslutad	<i>Sekundärt område slutfört. Placera roboten i nästa område eller återvänd till det primära området och återuppta klippningen.</i>
Område 2, klippning på låg effekt	<i>Svagt batteri. Sekundärt område ofullständigt. Återställ roboten till laddningsstationen.</i>
Fel vid GPS-lokalisering	<i>GPS-fel. Stäng av och starta om roboten. Om problemet kvarstår, kontakta din lokala återförsäljare.</i>
Ladda ner fel	<i>Flytta roboten till öppet område, kontrollera att LTE-signalen är bra på robotens display.</i>
Verifiering misslyckad	<i>Försök ladda ner igen. Kontakta din återförsäljare om problemet inte är löst.</i>
Version misslyckad	<i>Starta om roboten. Kontakta din återförsäljare om problemet inte är löst.</i>

SE

## SYMPTOM

Om din produkt inte fungerar som förväntat enligt listan ovan, följ symptomen nedan.

Kontakta EGO:s servicecenter om du fortfarande inte kan hitta orsaken till felet.

Problem	Orsak	Lösning
Ingen respons vid beröring av LCD-skärmen.	1. LCD-skärmen är skadad.	1. Kontakta EGO-servicecentret.
Produkten har svårt att docka.	1. Begränsningskabeln läggs inte i en lång rak linje som är tillräckligt långt bort från laddstationen.	1. Kontrollera att laddstationen är korrekt installerad. Se 4.2 <i>Installera laddstationen</i> .
	2. Laddstationen ligger i en sluttning eller inte på en jämn yta.	2. Placera laddstationen på ett underlag som är helt plant. Se 3.1 <i>Undersöka var laddstationen ska placeras</i> .
	3. Laddstationen är inte fast installerad.	3. Kontrollera om de sex skruvarna som sitter fast på stationen är lösa.
Produkten glider vid dockning.	Blött gräs och lera som fastnat på bakhjulet leder till att produkten slirar.	Rengör hjulen.
Produkten körs vid fel tidpunkt.	1. Start- och stopptiderna för gräsklippning är felaktiga.	1. Återställ inställningarna för starttid och stopptid för gräsklippning. Se 10.3.2 <i>Ställa in schemat</i> .
	2. Produktens klocka behöver ställas in.	2. Ställ in klockan. Se 10.10.2 <i>Ställa in land och tidszon</i> .
Produkten vibrerar.	1. Skadade knivar leder till obalans i klippsystemet.	1. Inspektera knivar och skruvar och byt ut dem vid behov.
	2. För många knivar i samma position leder till obalans i klippsystemet.	2. Kontrollera att endast en kniv är monterad på varje skruv.
	3. Om kniven saknas i monteringsläget leder det till obalans i klippsystemet.	3. Kontrollera att de tre knivarna är monterade i varje monteringsläge.

Problem	Orsak	Lösning
Produkten går, men knivarna roterar inte.	1. Produkten söker efter laddstationen eller backar ut från laddstationen.	1. Ingen åtgärd. Bladskivan roterar inte när produkten söker efter laddstationen.
	2. Klippmotorn är skadad.	2. Kontakta EGO-servicecentret.
Produkten klipper under kortare perioder än vanligt mellan laddningarna.	1. Gräs eller annat främmande föremål blockerar knivarna.	1. Ta bort och rengör chassit och bladen.
	2. Batteriet är förbrukat.	2. Kontakta EGO-servicecentret.
	3. Ovassa knivar. Det krävs mer energi för att klippa gräset.	3. Byt ut knivarna.
Korta klipp- och laddningstider.	Batteriet är förbrukat.	Kontakta EGO-servicecentret.
Produkten rör sig ofta i cirklar eller spiraler.	Spiralklippning är en naturlig del av produktens rörelsemönster.	Justera intensiteten på spiralklippningen. Denna funktion kan avaktiveras vid behov. Se 10.5.2 Spiralklippningsläge.
Produkten återgår till laddstationen under klippningen.	Regnsensorbrytaren utlöses oavsiktligt.	Kontrollera regnsensorbrytaren. Denna funktion kan avaktiveras vid behov. Se 10.9.1 Inställning av regnsensor.
Ojämnt klippresultat	1. Produkten arbetar för få timmar per dag.	1. Öka tiden för klippning. Se 10.3.2 Ställa in schemat.
	2. Arbetsytan är för stor.	2. Försök att begränsa arbetsområdet eller förlänga arbetstiden. Se 10.3.2 Ställa in schemat.
	3. Ovassa knivar	3. Byt ut alla knivar och skruvar.
	4. Långt gräs i förhållande till inställd klipphöjd.	4. Öka klipphöjden och sänk den sedan successivt.
	5. Ansamling av gräs vid knivarna eller runt motoraxeln.	5. Kontrollera att knivarna roterar fritt och lätt. Om inte, skruva av knivarna och avlägsna gräs och främmande föremål.

### LED-STATUSINDIKATOR PÅ LADDSTATIONEN

LED-statusindikatorn på laddstationen måste visa fast eller blinkande GRÖN för att installationen ska vara korrekt. Om inte, följ instruktionerna nedan:

LED-statusindikator	Innebörd	Åtgärd
Fast GRÖN	Bra signal. Produkten är inte laddningsbar.	Ingen åtgärd.
Blinkande GRÖN	Bra signal. Produkten är under laddning.	Ingen åtgärd.
Fast RÖD	Produkten är inte laddningsbar. Begränsningskabeln är inte ansluten till laddstationen.	Se till att begränsningskabeln är korrekt installerad i laddstationen. Se 4.1 Installera begränsningskabeln.
	Produkten är inte laddningsbar. Skador i begränsningskabeln.	Ta reda på var skadorna finns. Ersätt den skadade delen med ny begränsningskabel.
Blinkande RÖD	Produkten är under laddning. Begränsningskabeln är inte ansluten till laddstationen.	Se till att begränsningskabeln är korrekt installerad i laddstationen. Se 4.1 Installera begränsningskabeln.
	Produkten är under laddning. Skador i begränsningskabeln.	Ta reda på var skadorna finns. Ersätt den skadade delen med ny begränsningskabel.
Ingen LED	Laddstationen är inte strömförsörd.	Kontrollera att uttaget är spänningssatt, att adapter och kabel är anslutna och att inga skador finns.

LED-statusindikator	Innebörd	Åtgärd
Solid GUL	Laddstationen uppdateras via produkten och Bluetooth® har inte anslutits.	Ingen åtgärd krävs.
Blinkar GUL	Laddstationen uppdateras via produkten och Bluetooth® har anslutits.	Ingen åtgärd krävs.

### LED-STATUSINDIKATOR PÅ PRODUKTEN

LED-statusindikatorn på produktens framsida visar aktuell status:

Indikator	Innebörd	Åtgärd
Fast LED-färg	Roboten fungerar som den ska.	Ingen åtgärd krävs. LED-färgen beror på inställningen i <i>10.9.2.2 Ställa in färgläge</i> .
Blinkar BLÅTT	Bluetooth® parkopplas.	Ingen åtgärd krävs.
Fast BLÅ	Bluetooth®-parningen har lyckats.	Ingen åtgärd krävs.
Blinkande RÖD	Roboten har upptäckt ett fel.	Kontrollera LCD-skärmen/ EGO Connect™-appen för felmeddelande. Åtgärda felet genom att trycka på <b>STOP</b> -knappen och aktivera sedan produkten genom att trycka på <b>START</b> -knappen.
Blinkar GUL	<b>STOP</b> -knappen har tryckts in.	Tryck på <b>START</b> -knappen och stäng locket.

SE

## GARANTI

### EGO GARANTIPOLICY

Besök webbsidan [egopowerplus.eu](http://egopowerplus.eu) för fullständiga villkor för EGO garantipolicy.

**HUOMAA:** Käyttöoppaassa käytetään seuraavia muotoja käytön helpottamiseksi:

- *Kursivilla* kirjoitettu teksti on tekstiä, joka näkyy LCD-näytössä tai se on viittaus toiseen osaan käyttöoppaassa.
- **Lihavoitunakirjoitettu** teksti on jokin tuotteen painikkeista.

## ESITTELY

### Tuotteen kuvaus (kuva B)

**HUOMAA:** EGO päivittää säännöllisesti tuotteidensa ulkonäköä ja toimintaa. Ota yhteyttä EGO huoltoliikkeeseen saadaksesi uusimman tuotetuen.

Robottiruohonleikkurissa on sisäänrakennettu akku ja se leikkaa ruohon automaattisesti, ruohon kerääminen ei ole välttämätöntä. Kone vuorottelee jatkuvasti leikkaamisen ja lataamisen välillä ohjelmoitujen käyttöaikojen aikana. Liikekuvio on satunnainen. Rajakaapeli ohjaa tuotteen liikkumista työalueella. Tuotteen anturit tunnistavat, kun se lähestyy rajakaapelia. Tuotteen etuosa ohittaa rajakaapelin aina tietyn matkan verran ennen kuin tuote kääntyy ympäri. Kun tuote osuu esteeseen tai lähestyy rajakaapelia, tuote valitsee uuden suunnan.

Kaikkia käyttöasetuksia voidaan ohjata LCD-näytöstä tai EGO Connect™ -sovelluksesta.

**Leikkuuteknikka:** Tuote ei aiheuta päästöjä, se on helppokäyttöinen ja energiaa säästävää. Säännöllinen leikkuuteknikka parantaa ruohon laatua ja vähentää lannoitteiden tarvetta.

**Etsi latausasema:** Tuote toimii, kunnes akun lataus on alhainen tai leikkuaikataulu on umpeutunut, silloin kone palaa automaattisesti latausasemalle.

### EGO Connect™

EGO Connect™ on mobiilisovellus, jonka avulla voit ohjata koko ruohonleikkuuprosessia etänä. Katso 9 EGO Connect™.

### LCD-näyttö

Tuotteen LCD-näyttö näyttää kaikki tuotteen tiedot ja asetukset.

Pääset näyttöön painamalla **STOP**-painiketta.

### Tuotteen painikkeet

**START**-painike: Käynnistää tuotteen toiminnan.

**POWER**-painike: Kytkee tuotteen päälle / pois päältä.

**PARK**-painike: Lähettää tuotteen latausasemalle. Aseta pysäköinnin kesto LCD-näytöstä.

## LUE KAIKKI OHJEET!

**VAROITUS:** Anna asiantuntevan huoltoteknikon tehdä kaikki korjaukset ja osien vaihdot, jotta laite on varmasti turvallinen ja luotettava.

**VAROITUS:** Lue ja ymmärrä tämän käyttöoppaan kaikki turvallisuusohjeet, mukaan lukien turvallisuusvaroitussymbolit, kuten "VAARA", "VAROITUS" ja "HUOMIO" ennen koneen käyttämistä. Alla olevien ohjeiden noudattamatta jättäminen saattaa aiheuttaa sähköiskun, tulipalon ja/tai vakavan henkilövahingon.

## TURVALLISUUSYMBOLIT

	Turvallisuushälytys
	Lue ja ymmärrä käyttöopas
	Aktivoi erotuslaite ennen huoltoa. Pidä kädet ja jalat etäällä teristä.
	Älä koske pyörivään terään.
	Varo sinkoutuvia kohteita – pidä sivulliset loitolla.
	Älä aja tuotteen päällä. Pidä kädet ja jalat etäällä teristä.
	Tämä tuote vastaa sovellettavia EU-direktiivejä
	Tämä tuote vastaa sovellettavaa UK-lainsäädäntöä.
	Vanhoja sähkölaitteita ei saa hävittää kotitalousjätteen mukana. Vie laite valtuutettuun kierrätyslaitokseen.
	Bluetooth®
	Tasavirta (DC)
	Luokan II laite
	Suunniteltu syötettäväksi erillisestä erittäin matalajännitteisestä (SELV) -virtalähteestä
	Leikkuuleveys
	SMPS (hakkuriteholähde)
	SMPS, joka sisältää oikosulkusuojatun turvaeristysmuuntajan (luontaisesti tai ei-luontaisesti)
	Käytä tätä laitetta vain sisätiloissa
	Vaihtovirta
Min	Minuutti
IPX5	Kotelointiluokka
V	Jännite
W	Wattia
Ah	Ampeerituntia
kg	Kilogramma
m	Metri
cm	Senttimetri
mm	Millimetri
°C	Celsius



**HUOMAA:** Bluetooth®-sanamerkki ja -logot ovat Bluetooth SIG, inc:n omistamia rekisteröityjä tavaramerkkejä, ja EGO käyttää näitä merkkejä lisenssillä.

## TEKNISET TIEDOT

		RM4000E
Virtalähteen tulo/lähtö		100–240 V~/24 V DC
Virransyöttöteho		147 W
Pienjännitekaapelin pituus		10 m
Akku		Litiumioni 24 V / 10,0 Ah
Keskimääräinen energiankulutus		23.2 kWh/kk @ 4000 sm
Virrankulutus leikkuun aikana		36W ± 20%
Keskimääräinen latausaika		110 min
Keskimääräinen leikkuaika		240 min
Rajakaapelin suurin kaltevuus		20 % (11,3°)
Työalueen suurin kaltevuus		50 % (26,6°)
Käytävän vähimmäisleveys		60 cm
Rajakaapelin enimmäispituus		1000 m
Suurin etäisyys rajakaapeliin		40 m
Työskentelykapasiteetti		4000 m <sup>2</sup> (±20 %)
Leikkuujärjestelmä		3 kääntyvää leikkuuterää
Terän ja ruuvisarjan mallinumero		AB1009R
Leikkuuleveys		24 cm
Leikkuukorkeuden säätöalue		20–90 mm
Leikkuukorkeuden säädön lisäys		5 mm / 15 asentoa
IP-luokitus	Robottiruohonleikkuri	IPX5
	Latausasema	IPX4
	Virtalähde	IP56 (vain runko)
Suositeltu käyttö- ja latauslämpötila		-15–55 °C
Suositeltu säilytyslämpötila		-40–70 °C
Leikkurin paino (ilman latausasemaa)		15,1 kg

## PAKKAUS (KUVA A)

## KUVAUS

1. Runko
2. Kosketuslevy
3. LED-tilan merkkivalot
4. Kansi
5. LCD-näyttö
6. **PARK**-painike
7. **STOP**-painike
8. **START**-painike

9. **VIRTA**-painike
  10. Etupyörä
  11. Takapyörä
  12. Terä
  13. Liukulevy
  14. Diagnostiikkaportti (vain myynnin jälkeinen palvelu)
  15. Kantokahva
  16. **KOTI**-painike
  17. Lataustilan merkkivalo
  18. Leikkuulaitteen vapautuspainike
  19. Virtalähdeportti
  20. Rajakaapelin päätte
  21. Kosketuslevy
  22. Latausaseman alusta
  23. Virtalähde
  24. Ruuvit (6)
  25. Terä ja ruuvi (3)
  26. Pienjännitekaapeli
  27. Mittausmittari
  - 28\*. Paalu
  - 29\*. Liitoskappale
  - 30\*. Liitin
  - 31\*. Silmukkajohto rajasil mukalle
- \*Asennussarjat ja lisävarusteet MYYDÄÄN ERIKSEEN.

FI

## ASENNUS

**VAROITUS:** Lue ja ymmärrä turvallisuusohjeet ennen tuotteen asentamista.

**HUOMIO:** Käytä alkuperäisiä varaosia ja asennusmateriaaleja.

- Tarkasta tuote huolellisesti varmistaaksesi, ettei tuote ole rikkoutunut tai vaurioitunut kuljetuksen aikana.
- Jos jokin osa on vaurioitunut tai puuttuu, ota yhteyttä EGO-huoltoliikkeeseen.

### 1. Asennuksessa tarvittavat pääkomponentit

- Robottiruohonleikkuri, joka leikkaa nurmikon automaattisesti.
- Latausasema, jossa on 2 toimintoa:
  - Ohjaussignaalien lähettäminen rajakaapelia pitkin, jotta tuote osaa seurata kaapelia tietyille puutarhan syrjäisille alueille ja löytää tiensä takaisin latausasemalle.
  - Tuotteen lataaminen.
- Virtalähde, joka on kytketty latausasemaan ja 100–240 V pistorasiaan.
- Silmukkakaapeli, joka asetetaan työalueen ympärille sekä esineiden ja kasvien ympärille, joihin tuote ei saa törmätä. Silmukkakaapelia käytetään rajakaapelina.

## 2. Valmistelut

**▲ HUOMIO:** Epätasainen nurmikon pinta tai seisovan veden alue voi vahingoittaa tuotetta.

**HUOMAA:** Lue Asennus-luku huolellisesti ennen asennuksen aloittamista. Asennustapa vaikuttaa tuotteen suorituskykyyn. Siksi on tärkeää suunnitella asennus huolellisesti.

- Tee suunnitelma työalueesta ja sisällytä siihen kaikki esteet.
- Merkitse suunnitelmaan latausaseman ja rajakaapelin sijoituspaikka.
- Täytä nurmikossa olevat reiät.
- Leikkaa ruoho ennen tuotteen asentamista. Varmista, että ruoho on enintään 10 cm korkeaa.

## 3. Ennen rajakaapelin asennusta

Voit valita, asennetaanko rajakaapeli paaluilla vai haudataanko se. Molemmat lähestymistavat voidaan yhdistää samalla työalueella.

FI

**▲ HUOMIO:** Jos käytät työalueella nurmikonilmaajaa/sammalenrepijää, hautaa rajakaapeli, jotta se ei vaurioidu.

### 3.1 Latausaseman sijoituspaikan tarkastaminen

C-1	Latausaseman etuosa
C-2	Latausaseman takaosa
C-3	Latausaseman vasen puoli
C-4	Latausaseman oikea puoli

- Varaa latausaseman eteen vähintään 1,5 m vapaata tilaa ja latausaseman taakse 40 cm vapaata tilaa. Jätä vähintään 35 cm vapaata tilaa rajaon. Varaa latausaseman työalueelle vähintään 1,5 m vapaata tilaa (kuva C).

**HUOMAA:** Latausaseman OIKEA puoli (C-4) kuvan C mukaisesti on sijoitettava leikkuualueen sisälle.

- Aseta latausasema lähelle virtalähdettä.
- Aseta latausasema tasaiselle alustalle (kuva D).
- Latausaseman alusta ei saa olla vääntynyt (kuva D).
- Jos työalueella on kaksi osaa jyrkällä rinteellä erotettuina, suosittelemme latausaseman sijoittamista alempaan osaan.
- Sijoita latausasema paikkaan, joka on suojassa auringolta.

### 3.2 Virtalähteen sijoituspaikan tarkastaminen

**▲ VAROITUS:** Älä katkaise tai pidennä pienjännitekaapelia. Siinä on olemassa sähköiskun vaara.

**▲ VAROITUS:** Virtajohdon ja jatkojohdon on oltava työalueen ulkopuolella, jotta vältytään kaapeleiden vaurioitumiselta.

**HUOMAUTUS:** Käytä vain yhtä pienjännitekaapelia, useamman kaapelin käyttö vaikuttaa tuotteen lataustehoon.

**▲ HUOMIO:** Varmista, että tuotteen terät eivät katkaise pienjännitekaapelia.

**▲ HUOMIO:** Älä kelaata pienjännitekaapelia (kuva E) tai aseta sitä latausaseman alustan alle. Kela häiritsee latausasemasta tulevaa signaalia.

- Aseta virtalähde alueelle, jossa on katto ja suoja auringolta ja sateelta.
- Aseta virtalähde paikkaan, jossa on hyvä ilmavirta.
- Käytä vikavirtasuojalaitetta (RCD), jonka laukaisuvirta on enintään 30 mA, kun kytket virtalähteen pistorasiaan.

### 3.3 Rajakaapelin sijoituspaikan tarkastaminen

**▲ HUOMIO:** Jos työalue on vesistöjen, rinteiden, jyrkänteiden tai yleisen tien vieressä, rajakaapeli on vedettävä fyysisen esteen sisäpuolelle. Esteen tulee olla vähintään 15 cm korkea ja välin rajakaapeliin on oltava 35 cm.

**▲ HUOMIO:** Älä käytä tuotetta soran päällä.

**▲ HUOMIO:** Älä tee jyrkkiä mutkia, kun asennat rajakaapelia.

**▲ HUOMIO:** Eristä kaikki esteet, kuten puut, juuret ja kivet turvallisen toiminnan varmistamiseksi.

Rajakaapeli tulee asettaa silmukaksi työalueen ympärille. Tuotteen anturit tunnistavat, kun robotti lähestyy rajakaapelia, jolloin robotti valitsee toisen suunnan.

Työalueen kaikkien osien tulee olla enintään 40 metrin päässä rajakaapelista.

- Varmista, että kaikki rajakaapelin muodostamat kulmat ovat 90° tai suurempia.
- Aseta rajakaapeli koko työalueen ympärille. Pidä puhtaana rajakaapelia pitkin. Mukauta rajakaapelin ja esteiden välinen etäisyys (kuva F).
- Aseta rajakaapeli 35 cm:n päähän (tapaus 1) esteestä, joka on yli 5 cm korkea (kuva G1).
- Aseta rajakaapeli 30 cm:n päähän (tapaus 2) esteestä, joka on 1–5 cm korkea (kuva G2).
- Aseta rajakaapeli 10 cm:n päähän (tapaus 3) esteestä, joka on alle 1 cm korkea (kuva G3).
- Jos sinulla on päällystetty polku, joka on nurmikon tasolla, aseta rajakaapeli päällystyskiven alle.

**HUOMAA:** Jos päällystyskivi on vähintään 30 cm leveä, käytä Kaapelin ohiajotoiminnon tehdasasetuksia ja leikkaa kaikki kiven viereinen ruoho. Katso 10.6.1 Kaapelin ohiajo.

- Aseta rajakaapeli porttitolppien tai aidan pylväiden ympärille varmistaaksesi, että saavutetaan riittävät etäisyydet, kun rajakaapeli kääntyy takaisin itseksensä kapean < 100 cm:n käytävän kautta kapean esteen (< 30 cm) ympäri. Käytä 100 cm:n suoraa osaa käytävässä näkyy kuvassa H.

H-1	Portti/aitatolppa
-----	-------------------

#### 3.3.1 Käytävät (kuva H)

H-2	Käytävä
-----	---------

Käytävä on osa, jonka molemmilla puolilla on rajakaapeli, ja joka yhdistää työalueen 2 osaa. Rajakaapelin välisen etäisyyden käytävän molemmilla puolilla on oltava vähintään 60 cm.

### 3.3.2 Rajakaapelin asettaminen rinteeseen

Tuote voi toimia 50 % rinteissä. Liian jyrkät rinteet on eristettävä rajakaapelilla. Kaltevuus (%) lasketaan korkeudeksi metriä kohti.

Esimerkki: 10 cm / 100 cm = 10 % (kuva K).

- Jos rinteet ovat jyrkempiä kuin 50 % työalueen sisällä, eristä rinne rajakaapelilla.
- Jos rinteet ovat jyrkempiä kuin 20 % nurmikon ulkoreunaa pitkin, aseta rajakaapeli 35 cm:n päähän reunasta (kuva L).
- Aseta julkisen tien vieressä oleville rinteille vähintään 15 cm korkea este rinteiden ulkoreunaa pitkin. Esteenä voit käyttää seinää tai aitaa.

### 3.3.3 Saarekkeen luominen (kuva M)

Jos teet saaren, yhdistä saarelle tuleva ja saarelta lähtevä rajakaapeli.

**⚠ HUOMIO:** Älä aseta rajakaapelin osia toistensa päälle. Rajakaapelin osien tulee olla yhdensuuntaisia, ei ristikkäisiä.

**⚠ HUOMIO:** Eristä tai poista alle 5 cm korkeat esteet. Eristä tai poista hieman kaltevat esteet, kuten kivet, puut tai juuret. Tämä estää tuotteen terien vaurioitumisen.

Käytä saarekettä työalueen alueiden eristämiseen rajakaapelilla. Suosittelemme eristämään kaikki kiinteät kohteet työalueella.

Jotkut esteet kestävät törmäystä, esimerkiksi puut tai pensaat, jotka ovat yli 5 cm korkeita. Tuote törmää esteeseen ja valitsee sitten uuden suunnan.

- Aseta rajakaapeli esteen ympärille saaren luomiseksi.
- Aseta rajakaapelin 2 osaa saarelle tuleva ja saarelta lähtevä lähelle toisiaan. Tämä saa tuotteen kulkemaan kaapelin poikki.
- Aseta rajakaapelin 2 osaa samaan paaluun. Katso kohta *5 Kaapelin asettaminen paikoilleen paalujen avulla*.

### 3.3.4 Toissijaisen alueen luominen (kuva N)

Tee toissijainen alue (B), jos työalueella on 2 aluetta, joita ei ole yhdistetty käytävällä. Työalue, jossa on latausasema, on pääalue (A).

**HUOMAA:** Tuote on siirrettävä manuaalisesti pääalueen ja toissijaisen alueen välillä.

Aseta rajakaapeli toissijaisen alueen (B) ympärille saarekkeen luomiseksi. Katso kohta *3.3.3 Saarekkeen luominen*. Luo saareke kuitenkin päätyöalueen ulkopuolelle.

**HUOMAA:** Rajakaapeli on asetettava 1 silmukkana koko työalueen ympärille (A + B).

**HUOMAUTUS:** Kun tuote leikkaa ruohoa toissijaisella alueella, on valittava toissijaisen alueen tila. Katso kohta *10.5.1 Työalueen valitseminen*.

## 4. Tuotteen asennus

### 4.1 Rajakaapelin asentaminen

**⚠ HUOMIO:** Älä laita ylimääräistä kaapelia kelaan. Kela aiheuttaa häiriöitä tuotteeseen.

1. Lue ja ymmärrä latausasemaa koskevat ohjeet. Katso kohta *3.1 Latausaseman sijoituspaikan tarkastaminen*.
2. Aseta latausasema valitulle alueelle.

3. Aseta rajakaapeli koko työalueen ympärille. Aloita ja viimeistele asennus latausaseman takana. Aseta etukaapeli aseman pohjassa olevaan ohjausaukkoon. Pujota rajakaapelin molemmat päät latausaseman takana olevasta aukosta.
4. Avaa liitin ja aseta rajakaapeli liittimeen (kuva P1).
5. Sulje liitin pihdeillä (kuva P2).
6. Avaa latausaseman kansi painamalla vapautuspainiketta (kuva P3).
7. Työnnä etuliitin latausaseman metallikoskettimeen, jossa on merkintä "F". Työnnä takaliitin latausaseman metallikoskettimeen, jossa on merkintä "B" (kuva P4).

**HUOMAA:** Poista ylimääräinen kaapeli lankaleikkureilla.

### 4.2 Latausaseman asentaminen

**⚠ HUOMIO:** Älä laita jalkojasi latausaseman alustalle.

**⚠ VAROITUS:** Varmista, että pienjännitekaapelin ja virtalähteen pistokkeet ovat puhtaat ja kuivat, ennen kuin liität ne.

Kun kytket virtalähteen, käytä vain pistorasiaa, joka on kytketty vikavirtalaitteeseen (RCD).

1. Liitä pienjännitekaapeli latausasemaan (kuva Q1).
2. Liitä virtalähde pienjännitekaapeliin.
3. Aseta virtalähde vähintään 30 cm:n korkeudelle (kuva Q2).
4. Liitä virtalähteen johto 100–240 V pistorasiaan.

**HUOMAA:** Kun latausasema on liitetty, tuote on mahdollista ladata. Aseta tuote latausasemaan, kun rajakaapeli on vedetty. Kytke tuote päälle. Älä tee tuotteen asetuksia ennen kuin asennus on valmis.

5. Aseta pienjännitekaapeli maahan paaluilla tai hautaa kaapeli maahan. Katso *5 Kaapelin asettaminen paikoilleen paaluilla tai 6 Rajakaapelin hautaaminen*.
6. Kiinnitä latausasema maahan mukana toimitetuilla 6 ruuvilla.

## 5. Kaapelin asettaminen paikoilleen paaluilla

**⚠ HUOMIO:** Varmista, että paalut pitävät rajakaapelin maata vasten.

Ruohon leikkaaminen rajan ympäriltä ennen rajakaapelin asentamista helpottaa tätä prosessia.

**⚠ HUOMIO:** Ruohon leikkaaminen liian matalaksi heti asennuksen jälkeen voi vahingoittaa kaapelin eristystä. Eristeen vaurioituminen voi aiheuttaa häiriöitä vasta useiden viikkojen tai kuukausien kuluttua.

1. Aseta rajakaapeli maahan.
2. Aseta paalut enintään 1 metrin etäisyydelle toisistaan.

**HUOMAA:** Käytä lisätappeja, jos kaltevuus muuttuu, jotta kaapeli pysyy tasaisena maata vasten (kuva R).

3. Kiinnitä paalut maahan vasaralla tai muovivasaralla.

**HUOMAA:** Kaapeli on ruohon peitossa, eikä sitä näy muutaman viikon kuluttua.

## 6. Rajakaapelin hautaaminen

- Leikkaa ura maahan reunaleikkurilla tai suoralla lapiolla tai käytä erikoistunutta kaapelinlaskemiskonetta
- Aseta rajakaapeli 1–20 cm syvyyteen maahan.

EGO jälleenmyyjäsi voi tukea rajakaapelin asentamisessa.

## 7. Rajakaapelin pidentäminen (kuva S)

**HUOMAUTUS:** Pidennä rajakaapelia, jos se on liian lyhyt työalueelle. Käytä alkuperäistä EGO kaapelia ja liittimiä.

1. Irrota latausasema pistorasiasta.
2. Katkaise rajakaapeli lankaleikkureilla kohdasta, johon jatke on tarpeen asentaa.
3. Lisää kaapelia sinne, missä pidennys on tarpeen.
4. Aseta rajakaapeli paikoilleen.
5. Aseta kaapelin päät liittimeen.

**HUOMAA:** Varmista, että näet rajakaapelin päät liittimen läpinäkyvän alueen läpi.

6. Paina liittimen kansi alas säädettävillä pihdeillä kiinnittäaksesi kaapelit liittimeen.
7. Aseta rajakaapeli paikoilleen paaluilla. Liitin voidaan upottaa maahan, jotta se ei joudu kosketuksiin robotin kanssa leikkaamisen aikana.
8. Liitä latausasema pistorasiaan.

FI

## 8. Tuotteen asennuksen jälkeen

### 8.1 Latausaseman silmämääräinen tarkastus

Varmista, että latausaseman tilan LED-merkkivalo palaa VIHREÄNÄ.

Jos tilan LED-merkkivalo ei pala vihreänä, tarkista asennus. Katso tämän oppaan kohta 4.2 Latausaseman asentaminen ja latausaseman tilan LED-merkkivalo.

### 8.2. Tuotteen lataaminen

Kun tuote on uusi tai se on ollut varastossa pitkään, akku voi olla tyhjä ja se on ladattava ennen käynnistämistä.

**VAROITUS:** Lataa tuotetta vain siihen tarkoitettuun latausasemalla ja virtalähteellä. Väärinkäyttö voi aiheuttaa sähköiskun, ylikuumenemisen tai syövyttävän nesteiden vuotamisen akusta. Jos elektrolyyttiä vuotaa, huuhtelee vedellä. Hakeudu lääkärin hoitoon, jos sitä pääsee silmiin ym.

1. Aseta tuote latausasemaan.
2. Liu'uta tuote niin pitkälle kuin mahdollista varmistaaksesi kunnollisen kosketuksen tuotteen ja latausaseman välillä.
3. Latausaseman vilkkuva VIHREÄ merkkivalo ilmaisee, että lataus on käynnissä.

### 8.3 Perusasetusten määrittäminen

Ennen kuin käytät tuotetta ensimmäisen kerran, sinun on otettava kone käyttöön ja määritettävä asetukset.

1. Avaa LCD-näytön kansi painamalla **STOP**-painiketta.
2. Kytke tuote päälle painamalla **POWER**-painiketta.
3. Noudata näytön ohjeita määrittääksesi seuraavat asetukset: kieli, turvallisuutta koskevat ja oikeudelliset lausunnot, maa ja aikavyöhyke, yksikön muoto, PIN-asetus ja leikkuukorkeuden asetukset.

**HUOMAA:** 0000 ei ole mahdollista käyttää PIN-koodina.

4. Kun käyttöönotto on valmis, näyttöön tulee päävalikko.

## 9. EGO Connect™

Tuote on yhteensopiva EGO Connect™ -sovelluksen kanssa. Kaikki asetukset ja leikkuaikataulu voidaan asettaa etänä EGO Connect™:n avulla.

**HUOMAA:** Varmista, että Bluetooth® on päällä mobiililaitteissa, kun käytät kaukosäädintoimintaa.

Mallissa RM4000E on pitkän kantaman matkapuhelinyhteys ja lyhyen kantaman Bluetooth®-yhteys.

### 9.1 EGO Connect™ -sovelluksen asentaminen

1. Lataa EGO Connect™ mobiililaitteeseesi tai skannaa QR-koodi alta.



2. Luo uusi tili EGO Connect™ -sovelluksessa. Jos sinulla on jo tili, ohita vaiheeseen 4.
3. Rekisteröityyn sähköpostiosoitteeseen lähetetään sähköpostiviesti. Vahvista tilisi noudattamalla sähköpostiviestissä olevia ohjeita.
4. Kirjautu sisään EGO -tilillesi EGO Connect™ -sovelluksessa.

### 9.2 EGO Connect™ -sovelluksen ja tuotteen yhdistäminen pariksi

Katso kohta 10.9.4 Bluetooth®-pariliitos.

## 10 Tuotteen asetukset

### 10.1 Päävalikkoon pääsy

1. Avaa LCD-näytön kansi painamalla **STOP**-painiketta.
2. Kytke tuote päälle painamalla **POWER**-painiketta.
3. Syötä PIN-koodi ja vahvista napauttamalla ✓, siirryt päävalikon 1. sivulle, napauta ► siirtyäksesi 2. sivulle.

### 10.2 Päävalikkorakenne

Päävalikko sisältää 8 valintavaihtoehtoa:

- AIKATAULU
- LEIKKUUKORKEUS
- KÄYTTÖ
- RAJA
- TURVALLISUUS
- VIESTI
- MUUT
- YLEISTÄ

Tuotteessa on tehdasasetukset, mutta asetukset voidaan mukauttaa työalueellesi sopiviksi.

### Valikkorakenteen yleiskatsaus 1

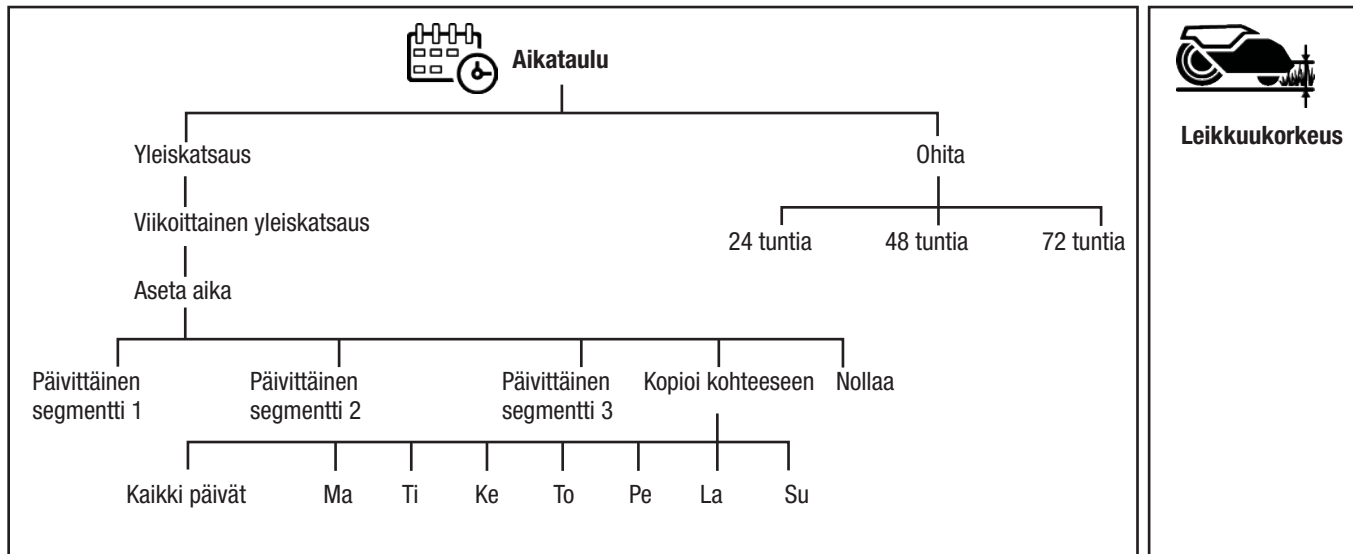

Leikkuukorkeus

FI

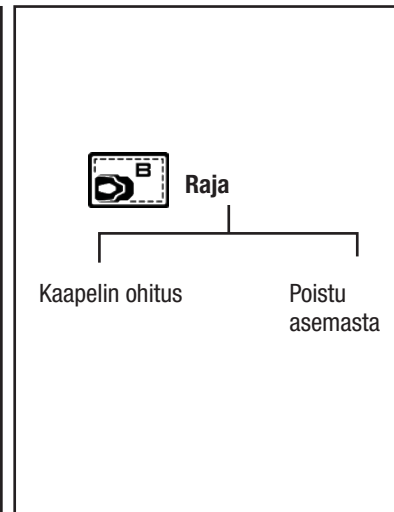
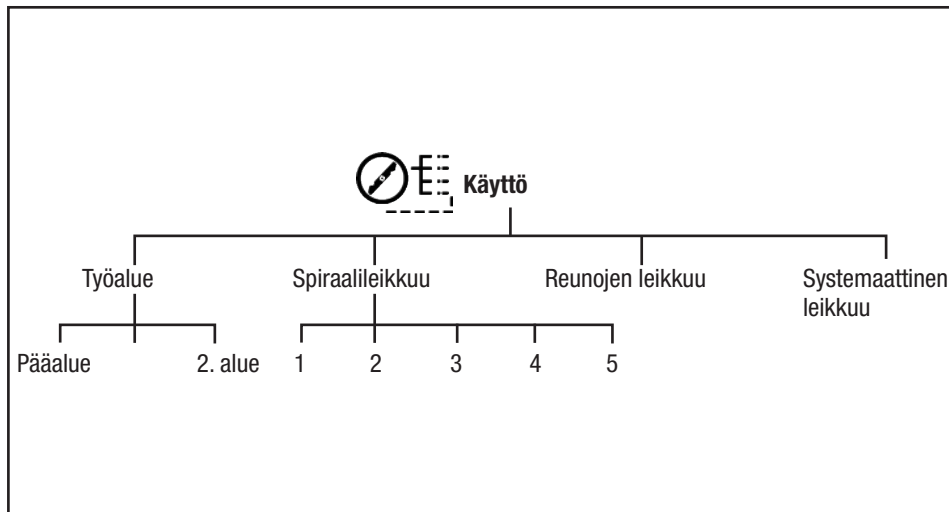

### Valikkorakenteen yleiskatsaus 2

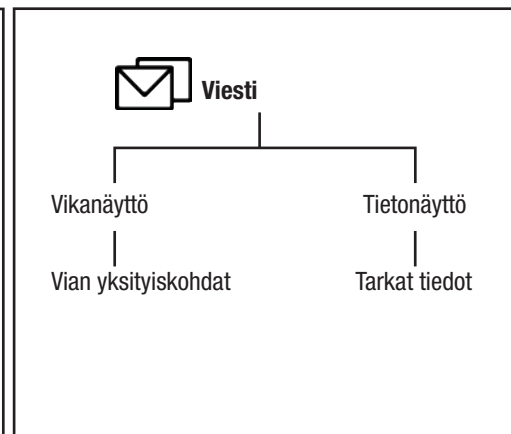
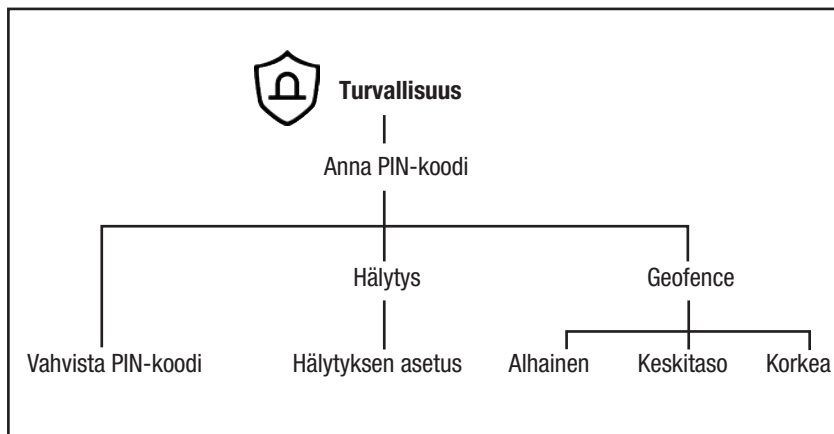

FI

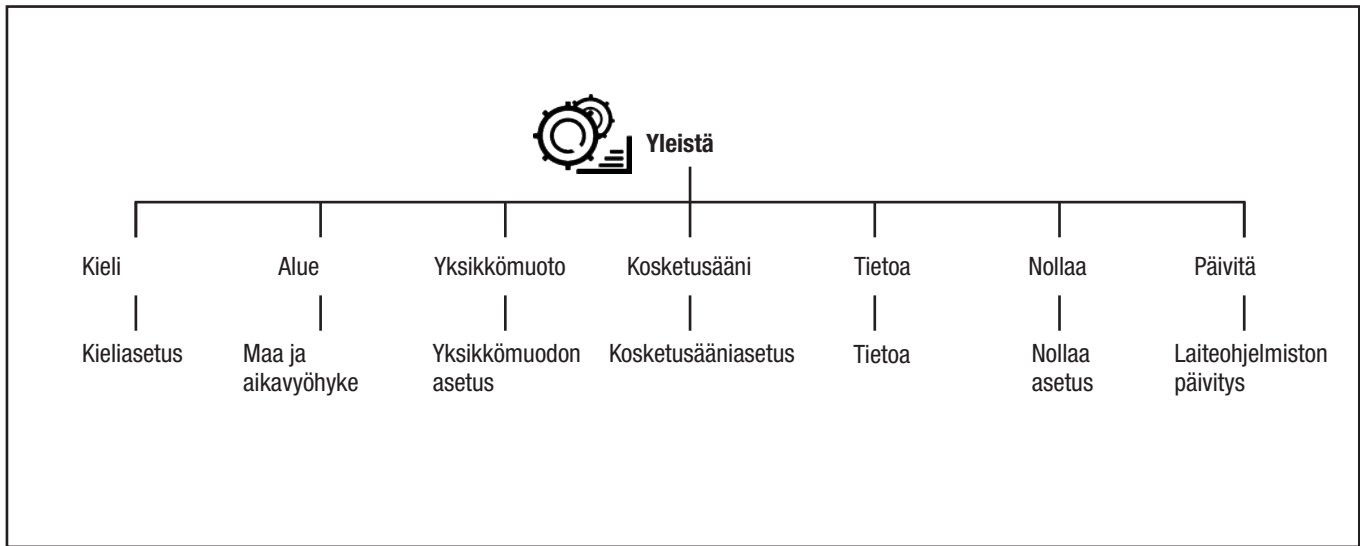
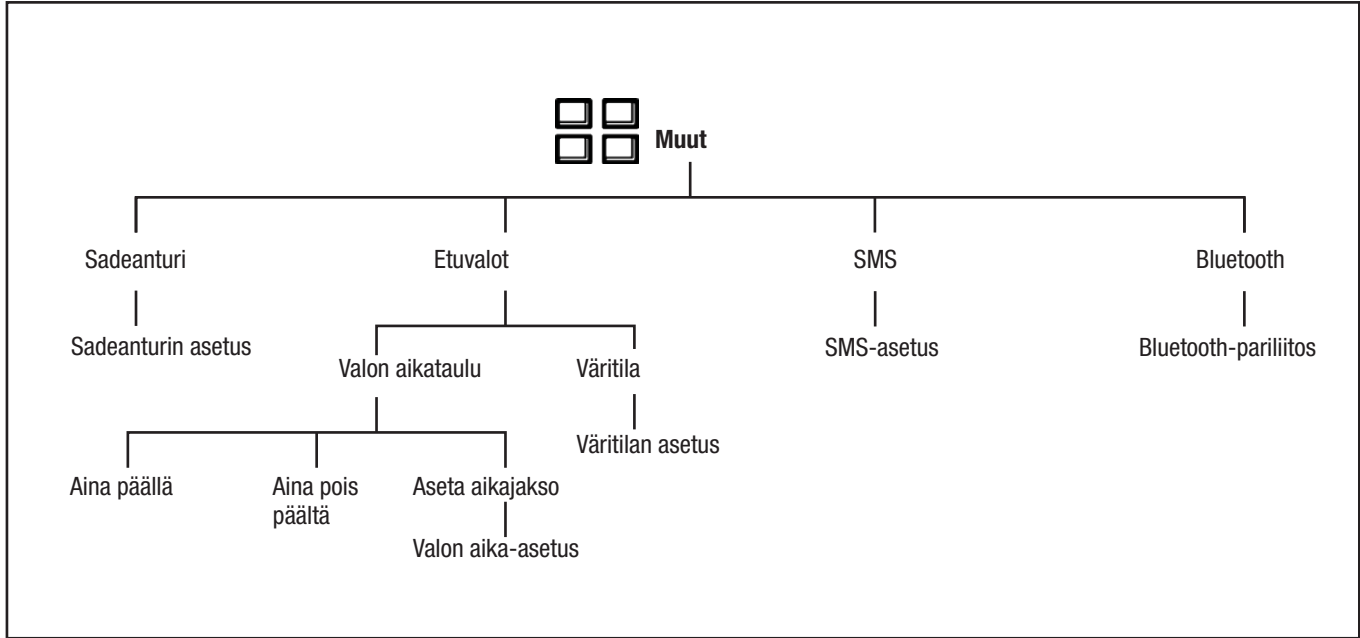

## 10.3 Aikataulun asetus

### 10.3.1 Aikataulun asetuksen laskeminen

**HUOMAA:** Käyttökapasiteetti on arvioitu tasaisen ja avoimen alueen perusteella. Aikataulutettua aikaa on pidennettävä, jos työalueella on paljon rinteitä tai esteitä.

**HUOMAA:** Käyttötunnit sisältävät leikkuu-, etsintä- ja latausajan.



1. Laske nurmikon pinta-ala m<sup>2</sup>.
2. Jaa nurmikon pinta-ala tuotteen aluekapasiteetilla, tuloksena on tunnit, jotka tuotteen täytyy toimia päivittäin.

Esimerkki: Nurmikko 2000 m<sup>2</sup>, aluekapasiteetti 167 m<sup>2</sup>/t

2000 m<sup>2</sup> / 167 ≈ 12 t

Päiviä/viikko	Käyttötunnit/päivä	Ajanjakso
7	12	07:00 am – 7:00 pm

### 10.3.2 Aikataulun asettaminen

1. Suorita vaiheet 1–3 kohdasta 10.1 Päävalikkoon pääsy.
2. Napauta  siirtyäksesi AIKATAULU-asetukseen
3. Napauta  siirtyäksesi kohtaan VIKOITTAINEN YLEISKATSAUS.
4. Napauta + siirtyäksesi kohtaan ASETA AIKA.
5. Valitse sopivat käyttötunnit.

- Napauta tai valitaksesi päivän ja napauta siirtyäksesi kohtaan **PÄIVITTÄINEN SEGMENTTI**. Tuote voi leikata ruohoa 1–3 segmenttiä päivässä.
- Napauta siirtyäksesi aika-jakson asetukseen ja vahvista napauttamalla .

### 10.3.3 Aikatauluasetuksen kopioiminen

- Toista vaiheet 1–4 kohdassa *10.3.2 Aikataulun asettaminen*.
- Kopioi aikatauluasetus napauttamalla . Voit kopioida aikatauluasetukset päivästä toiseen tai koko viikolle.
- Vahvista napauttamalla .

### 10.3.4 Aikatauluasetuksen nollaus

Voit poistaa kaikki aikatauluasetukset ja käyttää tehdasasetuksia. Tehdasaikatauluasetus sallii tuotteen toimimisen kaikkina kellonaikoina jokaisena viikonpäivänä.

- Toista vaiheet 1–4 kohdassa *10.3.2 Aikataulun asettaminen*.
- Napauta nollataksesi aikatauluasetukset ja palataksesi takaisin tehdasasetuksiin.

### 10.3.5 Aikataulun ohittaminen

Kaikki aikatauluasetukset voidaan ohittaa väliaikaisesti valitsemalla ohita aikataulu. Aikataulu voidaan ohittaa valitsemalla joko 24 tuntia, 48 tuntia tai 72 tuntia.

- Toista vaiheet 1–2 kohdassa *10.3.2 Aikataulun asettaminen*.
- Napauta siirtyäksesi kohtaan **OHITA AIKATAULU**.
- Napauta halutut tunnit ja vahvista napauttamalla .

Peruuta ohitusaikataulu

- Napauta siirtyäksesi kohtaan **OHITA AIKATAULU**.
- Napauta valitut tunnit ja vahvista napauttamalla .

### 10.4 Leikkuukorkeuden asetus

Leikkuukorkeutta voidaan säätää välillä 20–90 mm 1–15 asentoon.

- Suorita vaiheet 1–3 kohdassa *10.1 Päävalikkoon pääsy*.
- Napauta siirtyäksesi kohtaan **LEIKKUUKORKEUDEN ASETUS**.
- Napauta tai asettaaksesi leikkuukorkeuden ja vahvista napauttamalla .

### 10.5 Toimintatilan asetus

#### 10.5.1 Työalueen valinta

- Suorita vaiheet 1–3 kohdassa *10.1 Päävalikkoon pääsy*.
- Napauta siirtyäksesi leikkuutilan 1. sivulle (napauta siirtyäksesi 2. sivulle).
- Napauta 1. sivulla valitaksesi työalueen ja vahvista napauttamalla .

**Pääalue:** Pääalue on vakiokäyttötila, jossa tuote leikkaa ja latautuu automaattisesti. Oletustyöalue on pääalue.

**Toissijainen alue:** Käytä toissijaisen alueen käyttötilaa toissijaisten alueiden leikkaamiseen. Sinun on siirrettävä tuote manuaalisesti pääalueen ja toissijaisen alueen välillä. Tuote leikkaa valitun ajan tai kunnes akku on tyhjä.

**HUOMAA:** Sinun on asetettava tuote manuaalisesti latausasemaan ladataksesi tuotteen, kun se on toissijaisella alueella. Tuote pysyy latausasemassa, kun akkua ladataan. Sinun on valittava päätyöalue käynnistääksesi tuotteen uudelleen.

#### 10.5.2 Spiraalileikkuutila

Tuote leikkaa ruohon spiraalimuodossa, jos ruoho on pidempää alueella. Spiraalileikkuu voidaan asettaa 5 tasolle 1–5. Spiraalileikkuu laukeaa useammin asetustasoilla.

- Suorita vaiheet 1–3 kohdasta *10.1 Päävalikkoon pääsy*.
- Napauta päästäksesi leikkuutilan asetuksen 1. sivulle.
- Napauta asettaaksesi **SPIRAALILEIKKU**-tilan.
- Aktivoi spiraalileikkuutila, valitse herkkyystaso napauttamalla tai .
- Vahvista napauttamalla .

#### 10.5.3 Reunaleikkuutila

Tuote aloittaa leikkaamisen reunaleikkuutilassa nurmikon rajakaapelia pitkin jokaisessa uudessa jaksossa.

- Suorita vaiheet 1–3 kohdasta *10.1 Päävalikkoon pääsy*.
- Napauta siirtyäksesi leikkuutilan asetuksen 2. sivulle.
- Napauta siirtyäksesi **REUNALEIKKU**-tilaan.
- Aktivoi leikkuutila ja vahvista napauttamalla .

#### 10.5.4 Systemaattinen leikkuutila

Systemaattisessa leikkuutilassa tuote leikkaa kuviot rinnakkain.

- Suorita vaiheet 1–3 kohdasta *10.1 Päävalikkoon pääsy*.
- Napauta siirtyäksesi leikkuutilan asetuksen 2. sivulle.
- Napauta siirtyäksesi **SYSTEMAATTINEN LEIKKU**-tilaan.
- Aktivoi leikkuutila ja vahvista napauttamalla .

### 10.6 Rajan asettaminen

#### 10.6.1 Kaapelin ohitus

Tämä on etäisyys, jolla tuotteen etuosa voi siirtyä rajakaapelin ohi. Tehdasasetus on 30 cm. Voit valita etäisyyden väliltä 20–55 cm.

- Suorita vaiheet 1–3 kohdasta *10.1 Päävalikkoon pääsy*.
- Napauta siirtyäksesi **RAJAN** asettamiseen.
- Napauta siirtyäksesi **KAAPELIN OHITUS**-asetukseen.
- Napauta tai valitaksesi etäisyyden ja vahvista napauttamalla .

## 10.6.2 Poistuminen asemasta

Robotti peruuttaa kaapelia pitkin asetetulle etäisyydelle ja lähtee sitten leikkaamaan. Voit asettaa etäisyyden välille 20–999 cm. Tehdasasetus on 20 cm.

1. Suorita vaiheet 1–2 kohdasta 10.6.1 Kaapelin ohitus.
2. Napauta  siirtyäksesi ÄLYKKÄÄN POISTUMISEN LATAUSAASEMA -asetukseen.
3. Syötä etäisyys ja vahvista napauttamalla ✓.

## 10.7 Herkkyyden asetus

Sinun on annettava PIN-koodi päästäksesi suojausasetuksiin.

1. Suorita vaiheet 1–3 kohdasta 10.1 Päävalikkoon pääsy.
2. Napauta  antaaksesi PIN-koodin ja vahvista napauttamalla ✓. Siirry sitten suojausasetusten 1. sivulle, napauta ► siirtyäksesi 2. sivulle.

FI

### ■ PIN-koodi

Voit vaihtaa PIN-koodin.

1. Siirry suojausasetusten 1. sivulle ja napauta  vaihtaaksesi PIN-koodin. Vahvista sitten napauttamalla ✓.
2. Anna PIN-koodi uudelleen vahvistaaksesi, vahvista napauttamalla ✓.

### ■ Hälytyksen asetus

Tämä toiminto tarkoittaa sitä, että laite antaa hälytyksen, jos tuotteeseen tulee vikailmoituksia. Voit asettaa hälytyksen keston 1–10 minuutiksi. Hälytyksen oletuskesto on 2 minuuttia.

Voit ottaa käyttöön tai poistaa käytöstä HÄLYTYKSEN ASETUKSEN.

Voit ottaa käyttöön tai poistaa käytöstä nostohälytyksen vain, kun HÄLYTYKSEN ASETUS on aktivoitu.

## Hälytyksen asetuksen käyttöön ottaminen

1. 1. sivulla napauta  siirtyäksesi kohtaan HÄLYTYKSEN ASETUS.
2. Aktivoi HÄLYTYKSEN ASETUS. Napauta ◀ tai ▶ valitaksesi hälytyksen keston.
3. Aktivoi tai poista käytöstä Hälytys nostossa.
4. Vahvista napauttamalla ✓.

### ■ Geofence-asetus

Geofence on ympyrä, joka muodostuu latausasemasta keskipisteenä ja säteestä keskipisteestä nykyiseen sijaintiin.

Voit asettaa herkkyydystason matalalle (500 m), keskitasolle (250 m) ja korkealle (100 m). Mitä korkeampi Geofence-herkkyydystaso, sitä helpommin hälytys käynnistyy.



1. Napauta 2. sivulla  siirtyäksesi kohtaan GEOFENCE-ASETUS.
2. Ota käyttöön geofence-asetus.
3. Napauta herkkyydystasoa ja vahvista napauttamalla ✓.

## 10.8 Ilmoitukset

Tästä valikosta löydät aikaisemmat vika- ja tietoilmoitukset.

### 10.8.1 Vikailmoitus

Näytössä näkyvät ilmoitukset ovat nykyisiä vikoja. Uudemmat hälytykset on listattu ylimmäksi. Vikailmoituksissa on vinkkejä ja neuvoja vian korjaamiseen. Katso tämän oppaan kohtaa VIKAILMOITUSTEN LUETTELO.

1. Suorita vaiheet 1–3 kohdasta 10.1 Päävalikkoon pääsy.
2. Napauta  siirtyäksesi kohtaan ILMOITUKSET.
3. Napauta  nähdäksesi VIKAILMOITUKSET. Napauta ▲ tai ▼ tarkistaaksesi muut vikailmoitukset.
4. Napauta valittua vikailmoitusta nähdäksesi vian tiedot.

### 10.8.2 Tietoilmoitus



Näytössä näkyvät ilmoitukset, jotka eivät johdu varsinaisesta viasta, tallennetaan Tietoilmoitukset -otsikon alle. Katso lisätietoja kunkin ilmoituksen mahdollisesta syystä tämän oppaan kohdasta TIETOILMOITUSTEN LUETTELO.

1. Suorita vaiheet 1–2 kohdasta 10.8.1 Vikailmoitus siirtyäksesi ilmoitusvalikkoon.
2. Napauta  nähdäksesi TIETOILMOITUKSET. Napauta ▲ tai ▼ tarkistaaksesi muut tietoilmoitukset.
3. Napauta valittua tietoilmoitusta nähdäksesi tarkat tiedot.

## 10.9 Muut -asetukset



### 10.9.1 Sadeanturin asetus

Kun sade tunnistetaan, robotti palaa latausasemaan ja käynnistyy uudelleen, kun sadeanturi on kuiva ja viiveaika on ohi. Voit asettaa viiveajaksi 0–240 minuuttia. Oletusviive on 180 minuuttia.

1. Suorita vaiheet 1–3 kohdasta 10.1 Päävalikkoon pääsy.
2. Napauta  siirtyäksesi muiden asetusten 1. sivulle, napauta ► siirtyäksesi 2. sivulle.
3. Napauta  siirtyäksesi kohtaan SADEANTURIN ASETUS.
4. Aktivoi sadeanturin asetus. Aseta viiveaika ja vahvista napauttamalla ✓.

### 10.9.2 Etuvalojen asetus

#### 10.9.2.1 Etuvalojen aikataulun asettaminen

1. Suorita vaiheet 1–2 kohdassa 10.9.1 Sadeanturin asetus siirtyäksesi muiden asetusten 1. sivulle.
2. Napauta  siirtyäksesi kohtaan ETUVALOJEN ASETUS.
3. Napauta  siirtyäksesi VALON AIKATAULU. Valitse joko Aina PÄÄLLÄ, Aina POIS PÄÄLTÄ tai Aseta aikajakso.
4. Kun valitset Aseta aikajakso, voit asettaa tarkemman aikajakson ja vahvistaa sen napauttamalla ✓.



### 10.9.2 Värityilan asettaminen

1. Suorita vaiheet 1–2 kohdassa *10.9.2.1 Etuvalojen aikataulun asettaminen* siirtyäksesi etuvalojen asettamiseen.
2. Napauta siirtyäksesi VÄRITYILAN ASETUSTEN MÄÄRITTÄMINEN.
3. Napauta ja aktivoi *Viikkuu*, kun vikaohjelma valitsee Valon väri.
4. Vahvista napauttamalla ✓.

### 10.9.3 SMS-asetus

SMS-toiminto lähettää sinulle tekstiviestin, kun tuote siirretään pois GeoFencen alueelta.

1. Suorita vaiheet 1–2 kohdassa *10.9.1 Sadeanturin asetus* siirtyäksesi muiden asetusten 2. sivulle.
2. Napauta siirtyäksesi kohtaan TEKSTIVIESTIN ASETUS.
3. Napauta Käytä *tekstiviestejä ja LISÄÄ+* asettaaksesi puhelinnumerosi maakoodin kanssa, esimerkiksi +49 172 12345678, vahvista napauttamalla ✓.

### 10.9.4 Bluetooth®-pariliitos

EGO Connect™ -sovellus on aina yhteydessä tuotteeseen niin kauan kuin mobiililaitteella on yhteys mobiiliverkkoon, tuote on ladattu ja LCD-näyttö on päällä ja tuote on aiemmin liitetty tiliisi.

#### EGO Connect™ -sovelluksen ja tuotteen yhdistäminen pariiksi

1. Suorita vaiheet 1–2 kohdassa *10.9.1 Sadeanturin asetus* siirtyäksesi muiden asetusten 2. sivulle.
2. Napauta siirtyäksesi kohtaan BLUETOOTH-PARILIITOS.
3. Noudata EGO Connect™-sovelluksen ohjeita työkalun lisäämiseksi.

**HUOMAUTUS:** Tuotteen LED-tilan ilmaisin vilkkuu sinisenä pariliitoksen muodostamisen aikana.

Tuotteen LED-tilan ilmaisin palaa sinisenä, kun tuote on yhdistetty mobiililaitteeseen Bluetooth®-yhteyden kautta.

## 10.10 Yleistä

Kohdassa YLEISTÄ voit muuttaa tuotteen yleisiä asetuksia.

### 10.10.1 Kielen asettaminen

1. Suorita vaiheet 1–3 kohdassa *10.1 Päävalikkoon pääsy*.
2. Napauta siirtyäksesi yleisasetusten 1. sivulle.
3. Napauta siirtyäksesi KIELI-asetukseen.
4. Napauta ▲ tai ▼ valitaksesi kielen ja vahvista napauttamalla ✓.

### 10.10.2 Maan ja aikavyöhykkeen asettaminen

1. Tee vaiheet 1–2 kohdassa *10.10.1 Kielen asettaminen*.
2. Napauta siirtyäksesi MAA JA AIKAVYÖHYKE -asetuksiin.
3. Napauta ▲ tai ▼ valitaksesi MAA JA AIKAVYÖHYKE ja vahvista napauttamalla ✓.

### 10.10.3 Yksikkömuodon asettaminen

1. Suorita vaiheet 1–3 kohdassa *10.1 Päävalikkoon pääsy*.
2. Napauta siirtyäksesi yleisasetuksen 1. sivulle, napauta sitten ► siirtyäksesi 2. sivulle.
3. Napauta asettaaksesi YKSIKÖN MUOTO ja vahvista napauttamalla ✓.

### 10.10.4 Kosketusäänen asettaminen

Robotti piippaa, kun napsautat näyttöä sen jälkeen, kun olet ottanut kosketusäänen käyttöön.

1. Suorita vaiheet 1–2 kohdassa *10.10.3 Aseta yksikkömuoto* siirtyäksesi yleisasetuksen 2. sivulle.
2. Napauta siirtyäksesi KOSKETUSÄÄNI-asetukseen.
3. Aktivoi kosketusääni ja vahvista napauttamalla ✓.

### 10.10.5 Tietoja-valikko

TIETOJA-valikko näyttää tietoja tuotteesta.

1. Suorita vaiheet 1–3 kohdassa *10.1 Päävalikkoon pääsy*.
2. Napauta siirtyäksesi yleisasetuksen 1. sivulle, napauta sitten ► kahdesti päästäksesi yleisasetuksen 3. sivulle.
3. Napauta nähdäksesi TIETOJA valikon tiedot.

### 10.10.6 Käyttäjäasetusten nollaus

1. Suorita vaiheet 1–2 kohdassa *10.10.5 Tietoja-valikko* siirtyäksesi yleisasetuksen 3. sivulle.
2. Napauta siirtyäksesi kohtaan KÄYTTÄJÄASETUSTEN NOLLAUS.
3. Vahvista napauttamalla ✓.
4. Syötä PIN-koodi nollataksesi asetukset.

### 10.10.7 Laiteohjelmiston päivittäminen

1. Suorita vaiheet 1–3 kohdassa *10.1 Päävalikkoon pääsy*.
2. Napauta siirtyäksesi yleisasetuksen 1. sivulle, napauta sitten ► kolmesti siirtyäksesi yleisasetuksen 4. sivulle.
3. Napauta siirtyäksesi kohtaan LAITEOHJELMISTON PÄIVITYS.
4. Päivitä laiteohjelmistoversio noudattamalla näytön ohjeita.

**HUOMAA:** Laiteohjelmistopäivitys voidaan suorittaa EGO Connect™ -sovelluksesta. Saat kehotuksen, kun päivitys on saatavilla.

## KÄYTTÖ

**VAROITUS:** Lue turvallisuusohjeet huolellisesti ennen tuotteen käynnistämistä.

**VAROITUS:** Pidä kätesi ja jalkasi poissa pyörivistä teristä. Älä koskaan laita käsiäsi tai jalkojasi tuotteen lähelle tai sen alle, kun moottori on käynnissä.

**VAROITUS:** Älä käytä tuotetta, kun työalueella on ihmisiä, erityisesti lapsia, tai eläimiä.

## ENNEN TUOTTEEN KÄYNNISTYSTÄ

1. Varmista, että tuotteen lataus on yli 50 % ensimmäisellä kerralla.
2. Latausaseman tilan LED-merkkivalon täytyy palaa tai vilkkua VIHREÄNÄ, jotta asennus on oikea.
3. Tuote toimii asetetussa aikataulussa, katso kohta 10.3.2 Aikataulun asettaminen (START-painikkeen painaminen ohjelmoitujen työaikojen ulkopuolella tarkoittaa, että kone pysyy asemassa seuraavaan aikataulun toimintoon asti). Tuote toimii välittömästi, jos ohitusaikataulu asetetaan, katso kohta 10.3.5 Aikataulun ohittaminen.
4. Varmista, että tuote on valitulla työalueella, katso kohta 10.5 Käyttötilan asetus.
5. Varmista, että tuote on rajakaapelin sisällä.

## TUOTTEEN KÄYNNISTYS

FI



1. Avaa LCD-näytön kansi painamalla **STOP**-painiketta.
2. Kytke tuote päälle painamalla **POWER**-painiketta.
3. Syötä PIN-koodi.
4. Paina **START**-painiketta ja sulje kansi.

**HUOMAUTUS:** Käynnistä tuote painamalla aina **START**-painiketta ennen kannen sulkemista.

**HUOMAA:** Ennen ensimmäistä käyttökertaa koneen on suoritettava kartoitusjakso.

## TUOTTEEN PYSÄKÖINTI

Tuote pysyy latausasemassa asetetun pysäköintiajan ja palaa sitten automaattisesti normaaliin toimintaan aikataulun mukaisesti.

1. Siirry pysäköintitilaan painamalla **PARK**-painiketta.
2. Aseta pysäköintiaika napauttamalla .
3. Vahvista napauttamalla .

## TUOTTEEN PYSÄYTTÄMINEN

Painamalla **STOP**-painiketta tuote ja leikkuumoottori pysähtyvät.

## TUOTTEEN SAMMUTTAMINEN

1. Avaa LCD-näytön kansi painamalla **STOP**-painiketta.
2. Sammuta tuote painamalla **POWER**-painiketta yli 2 sekunnin ajan.

**HUOMAA:** Voit myös painaa **VIRTAPAINIKETTA** yli 4 sekunnin ajan sammuttaaksesi tuotteen pakotetusti, jos et syötä PIN-koodia.

## TUOTTEEN PALAUTTAMINEN LATAUSASEMAAN

Kun painat latausaseman **HOME**-painiketta, latausaseman tilan LED-merkkivalo vilkkuu nopeasti 3 kertaa ja tuote palaa latausaseman lähelle.

## HUOLTAMINEN

**VAROITUS:** Vakavien henkilövahinkojen välttämiseksi sammuta ruohonleikkuri aina ja varmista, että kaikki liikkuvat osat ovat pysähtyneet ennen puhdistamista, huoltojen suorittamista tai ruohonleikkurin kuljettamista.

**VAROITUS:** Käytä huollossa vain identtisiä varaosia. Muiden osien käyttö saattaa aiheuttaa vaaran tai laitteen vaurioitumisen. Pätevän huoltoteknikon tulee suorittaa kaikki korjaukset, jotta voidaan taata tuotteen turvallinen ja luotettava käyttö.

**VAROITUS:** Käytä aina suojakäsineitä, kun suoritat huoltotoimenpiteitä tuotteen terille.

Paremmän toiminnan ja pidemmän käyttöiän varmistamiseksi puhdistu tuote säännöllisesti ja vaihda kuluneet osat.

Kun tuotetta käytetään ensimmäisen kerran, terät tulee tarkastaa kerran viikossa.

On tärkeää, että terät pyörivät vaivattomasti. Terien reunat eivät saa vaurioitua. Terien käyttöikä vaihtelee paljon ja riippuu esimerkiksi seuraavista:

- Käyttöaika ja työalueen koko.
- Ruohon tyyppi ja kausikasvu.
- Maaperä, hiekka ja lannoitteiden käyttö.
- Esineiden, kuten kartioiden, putousten, lelujen, työkalujen, kivien, juurien ja vastaavien olemassaolo.

**HUOMAA:** Tylsillä terillä työskentely antaa huonomman leikkuutuloksen. Ruohoa ei leikata siististi ja energiaa tarvitaan enemmän, jolloin tuote ei leikkaa niin suurta aluetta.

## Puhdista tuote

**HUOMIO:** Älä koskaan käytä korkeapainepesuria tuotteen tai latausaseman puhdistamiseen. Älä koskaan käytä liuottimia puhdistukseen.

## Runko ja terät

Tarkista terät kerran viikossa.

1. Sammuta tuote..
2. Aseta tuote kyljelleen.
3. Puhdista terät ja runko astihaarjalla. Tarkista samalla, että terät ovat ehjät ja pyörivät vapaasti.

## Pyörien puhdistaminen

Tuote ei toimi tyydyttävästi rinteissä, jos pyörät ovat täynnä ruohoa.

- Käytä pehmeää harjaa pyörien puhdistamiseen

## Tuotteen rungon puhdistaminen

- Puhdista tuotteen runko kostealla liinalla ja miedolla saippualliuoksella.

## Latausaseman puhdistaminen

**VAROITUS:** Irrota virtalähde pistorasiasta ennen huoltotoimenpiteitä.

**HUOMIO:** Älä käytä korkeapainepesuria tai juoksevaa vettä latausaseman puhdistamiseen.

**HUOMAA:** Tuote ei pääse latausasemaan, jos latausasemassa on esineitä. Puhdista latausasema säännöllisesti.

- Poista ruoho, oksat ja muut esineet latausasemasta.

## Terien vaihtaminen

**VAROITUS:** Ruuvit on vaihdettava, kun vaihdat terät. Käytetyt ruuvit voivat kulua nopeasti ja saada terät löystymään, mikä voi aiheuttaa vakavia vammoja.

Vaihda kuluneet tai vaurioituneet terät turvallisen toiminnan varmistamiseksi. Vaihda terät säännöllisesti tyydyttävän leikkuutuloksen ja alhaisen energiankulutuksen saavuttamiseksi. Kaikki 3 terää ja ruuvia on vaihdettava samanaikaisesti tasapainoisen leikkuujärjestelmän ylläpitämiseksi.

## Terien vaihtaminen (kuva T)

1. Paina **STOP**-painiketta.
2. Sammuta tuote.
3. Käännä tuote ylösalaisin. Aseta tuote pehmeälle ja puhtaalle alustalle, jotta tuote ei naarmuunnu.
4. Kierrä liukulevyä niin, että sen reiät ovat kohdakkain terän ruuvien kanssa.
5. Irrota 3 ruuvia lattapää- tai ristipääruuvimeisselillä, jotka eivät sisälly toimitukseen.
6. Irrota 3 terää.
7. Kiinnitä 3 uutta terää ja ruuvia.
8. Varmista, että terät voivat kääntyä vapaasti.

## Akku

**HUOMIO:** Lataa akku täyteen ennen kuin laitat tuotteen varastoon. Jos akkua ei ole ladattu täyteen, akku voi vahingoittua.

Jos tuotteen käyttöaika on tavallista lyhyempi latausten välillä, tämä tarkoittaa sitä, että akku on elinkaarensa lopussa. Vaihda akku pidentääksesi käyttöaikaa.

**HUOMAA:** Akun kesto riippuu kauden pituudesta ja siitä, kuinka monta tuntia päivässä tuotetta käytetään. Pitkä kausi tai usean tunnin käyttö päivässä tarkoittaa, että akku on vaihdettava säännöllisesti. Vie tuotteesi EGO-huoltoliikkeeseen akun vaihtoa varten.

## KULJETUS JA VARASTOINTI

- Lataa tuote täyteen.
- Sammuta tuote..
- Puhdista tuote.
- Säilytä tuotetta kuivassa, jäätyttömässä sisätilassa talvisin.
- Säilytä tuote kaikki pyörät tasaisella alustalla varastoinnin aikana.
- Jos säilytät latausasemaa sisätilassa, irrota ja poista latausaseman virtalähde ja kaikki latausaseman liittimet. Aseta jokaisen liitinjohdon pää liittimen suojakoteloon.

## Tuotteen nostaminen ja siirtäminen (kuva U)

**VAROITUS:** Tuote on sammutettava ennen sen nostamista.

**VAROITUS:** Älä nosta tuotetta, kun se on pysäköity latausasemaan. Se voi vahingoittaa latausasemaa ja/tai tuotetta. Paina **STOP**-painiketta ja vedä tuote pois latausasemasta ennen sen nostamista.

Turvallinen siirtäminen työalueelta tai sen sisällä:

1. Pysäytä tuote painamalla **STOP**-painiketta.
2. Sammuta tuote painamalla **VIRTAPAINIKETTA** 2 sekunnin ajan.
3. Kanna tuotetta kantokahvasta terälevyn ollessa etäällä kehosta.

## YMPÄRISTÖNSUOJELU



Älä hävitä sähkölaitteita lajittelemattomana talousjätteenä, käytä erillisiä keräilypisteitä.

Kysy tarkemmat tiedot jätteidenkeräyspisteistä paikallisilta viranomaisilta.

Jos sähkölaitteita viedään kaatopaikalle, pohjaveteen saattaa vuotaa vaarallisia aineita ja päätyä sitä kautta ruokaketjuun. Tämä vahingoittaa terveyttäsi ja hyvinvointiasi.

## VIANMÄÄRITYS

### VIKAILMOITUSLUETTELO

Alla olevassa luettelossa näkyy useita tuotteen ja EGO Connect™ -sovelluksen LCD-näytössä näkyviä vikailmoituksia. Ota yhteyttä EGO-huoltoliikkeeseen, jos sama ilmoitus ilmestyy usein.

LCD-näyttö	Toimenpide
Kadonnut rajasignaali	1. Tarkista latausaseman päällä oleva LED.
	2. Ei LED-valoa: latausasema ei saa virtaa. Tarkista, että pistorasiaan on kytketty virta ja että adapteri ja johto on kytketty ja ne ovat ehjät.
	3. PUNAINEN LED: rajakaapelin katkeaminen. Tarkista rajakaapelin liitännät latausasemassa ja tarkista, onko rajakaapelin silmukassa näkyviä vaurioita.
	4. VIHREÄ LED: latausaseman tila OK. Katso käyttöoppaasta tai mobiilisovelluksesta ohjeet uuden silmukkasignaalin luomiseen.
Robotti rajan ulkopuolella	1. Varmista, että rajakaapelin ja latausaseman väliset liitännät on kytketty oikein ja että liitännät eivät ole menneet ristiin.
	2. Varmista, että rajakaapeli ei ole jyrkässä rinteessä.
	3. Siirrä robotti takaisin työalueelle.
Robotti jumiutunut	Tarkista työalue odottamattomien esteiden varalta. VINKKI: Vältä sijoittamasta työalueelle esteitä, jotka voivat rajoittaa robotin liikumista.
Palautusvirhe	1. Tarkista latausaseman päällä oleva LED.
	2. Ei LED-valoa: latausasema ei saa virtaa. Tarkista, että pistorasiaan on kytketty virta ja että adapteri ja kaapeli on kytketty ja ne ovat ehjät.
	3. PUNAINEN LED: rajakaapelin katkeaminen. Tarkista rajakaapelin liitännät latausasemassa ja tarkista, onko rajakaapelin silmukassa näkyviä vaurioita.
	4. VIHREÄ LED: latausaseman tila OK. Siirrä robotti takaisin asemaan ja käynnistä se. Robotti alkaa automaattisesti toimia signaalin regeneroinnin jälkeen.
	5. Käynnistä robotti ja tukiasema uudelleen.
	VINKKI: Varmista, että latausasema pysyy paikallaan asennuksen mukaisesti.
Telakointivirhe	1. Poista kaikki esteet latausaseman ympäriltä.
	2. Puhdista aseman pohjalevy ja robotin pyörät.
	3. Varmista, että asema on asennettu tasaiselle alustalle ja pysyy paikallaan asennuksen mukaisesti.
	4. Varmista, että rajakaapeli on asennettu ohjeiden mukaisesti.
	5. Katkaise virta ja käynnistä asema uudelleen.
Poistumisvirhe	1. Poista kaikki esteet latausaseman ympäriltä.
	2. Puhdista aseman pohjalevy ja robotin pyörät.

LCD-näyttö	Toimenpide
Vasemman käyttömoottorin vika	1. Sammuta robotti.
	2. Tarkista vetopyörät, poista mahdolliset esteet.
	3. Anna robotin jäähtyä ja käynnistä se uudelleen.
Oikean käyttömoottorin vika	1. Sammuta robotti.
	2. Tarkista vetopyörät, poista mahdolliset esteet.
	3. Anna robotin jäähtyä ja käynnistä se uudelleen.
Leikkuumoottorin vika	1. Sammuta robotti
	2. Tarkista leikkuulevy, poista ruoho tai muu este.
	3. Anna robotin jäähtyä ja käynnistä se uudelleen.
	VINKKI: Jos ruoho on pitkää, nosta leikkuukorkeutta ja vähennä sitä ajan myötä.
Korkeudensäätömoottorin vika	1. Sammuta robotti.
	2. Tarkista leikkuulevy ja runko, poista kaikki esteet.
	3. Anna robotin jäähtyä ja käynnistä se uudelleen.
Epätasapainoinen leikkuujärjestelmä	1. Sammuta robotti.
	2. Tarkista leikkuulevy ja terät vaurioiden tai tukosten varalta.
	3. Vaihda puuttuvat tai vaurioituneet terät käyttöohjeiden mukaan.
Alueasetusongelma	Tarkista, vastaako alueasetus todellista tilannetta.
Robotti nostettu	Aseta robotti työalueelle.
Robotti kallistettu	Aseta robotti työalueelle. Tarkista, ettei työalueen enimmäiskaltevuus ylitä asennusohjeissa ilmoitettua koneen kapasiteettia.
Robotti kääntyi ympäri	Aseta robotti työalueelle. Tarkista, ettei työalueen enimmäiskaltevuus ylitä asennusohjeissa ilmoitettua koneen kapasiteettia.
Robotti törmäsi	Törmäys: Tarkista työalue odottamattomien esteiden varalta.
PIN-koodi väärä (on jo)	PIN-koodi väärä. Palauta salasana sovelluksen avulla tai ota yhteyttä paikalliseen jälleenmyyjään.
Robotti varastettu	Robotin ja aseman välinen etäisyys on rajan ulkopuolella. Tarkista, onko se varastettu.

## TIETOILMOITUSTEN LUETTELO

Alla olevassa luettelossa näkyy joitakin tietoilmoituksia, jotka näkyvät tuotteen LCD-näytössä ja EGO Connect™ -sovelluksessa.

LCD-näyttö	Toimenpide
Kartoitus epäonnistui	Varmista pääalueella, että robotti aloittaa kartoituksen asemalta. Varmista, että et häiritse tai siirrä robottia kartoituksen aikana. Älä siirrä asemaa kartoituksen aikana.
	1. Aloita kartoitus uudelleen EGO Connect™ -sovelluksen kautta. 2. Robotti toimii seuraavaan viikkoon asti ja käynnistää kartoituksen uudelleen automaattisesti.
2. alueen leikkuu valmis	Toissijainen alue valmis. Aseta robotti seuraavalle alueelle tai palaa ensisijaiselle alueelle ja jatka leikkuuta.
2. alueen leikkuussa alhainen teho	Akku vähissä. Toissijainen alue ei ole valmis. Palauta robotti latausasemaan.
GPS-paikannus epäonnistui	GPS-virhe. Sammuta robotti ja käynnistä se uudelleen. Jos ongelma jatkuu, ota yhteyttä paikalliseen jälleenmyyjään.
Lataus epäonnistui	Siirrä robotti avoimelle alueelle ja varmista, että LTE-signaali on hyvä robotin näytössä.

LCD-näyttö	Toimenpide
Vahvistus epäonnistui	Yritä ladata uudelleen. Ota yhteyttä paikalliseen jälleenmyyjään, jos ongelmat eivät ratkea.
Versiovirhe	Käynnistä robotti uudelleen. Ota yhteyttä paikalliseen jälleenmyyjään, jos ongelmat eivät ratkea.

## OIREET

Jos tuotteesi ei toimi yllä olevassa luettelossa odotetulla tavalla, seuraa alla olevia oireita.

Ota yhteys EGO-huoltoliikkeeseen, jos et edelleenkään löydä vian syytä.

Ongelma	Syy	Ratkaisu
Ei reagoi, kun kosketat LCD-näyttöä.	1. LCD-näyttö on vaurioitunut.	1. Ota yhteys EGO-huoltoliikkeeseen.
Tuotteella on vaikeuksia telakoitua.	1. Rajoituskaapelia ei ole vedetty pitkään suoraan linjaan, joka on riittävän kaukana latausasemasta.	1. Tarkista, että latausasema on asennettu oikein. Katso kohta 4.2 <i>Latausaseman asentaminen</i> .
	2. Latausasema on rinteessä tai epätasaisella alustalla.	2. Aseta latausasema täysin tasaiselle alustalle. Katso kohta 3.1 <i>Latausaseman sijoituspaikan tarkastaminen</i> .
	3. Latausasemaa ei ole asennettu tukevasti.	3. Tarkista, ovatko asemaan kiinnitetyt kuusi ruuvia löystyneet.
Tuote luistaa telakoitaessa.	Märkä ruoho ja takapyörään tarttunut muta aiheuttavat tuotteen luistamisen.	Puhdista pyörät.
Tuote toimii väärään aikaan.	1. Leikkuun aloitus- ja lopetusajat ovat väärät.	1. Nollaa leikkuun aloitus- ja lopetusajan asetukset. Katso 10.3.2 <i>Aikataulun asettaminen</i> .
	2. Tuotteen kellonaika on asetettava.	2. Aseta kellonaika. Katso 10.10.2 <i>Maan ja aikavyöhykkeen asettaminen</i> .
Tuote tärisee.	1. Vaurioituneet terät johtavat leikkuujärjestelmän epätasapainoon.	1. Tarkista terät ja ruuvit ja vaihda ne tarvittaessa.
	2. Liian monta terää samassa asennossa johtaa epätasapainoon leikkuujärjestelmässä.	2. Tarkista, että jokaiseen ruuviin on asennettu vain yksi terä.
	3. Puuttuva terä asennusasennossa johtaa epätasapainoon leikkuujärjestelmässä.	3. Tarkista, että kolme terää on asennettu jokaiseen asennusasettoon.
Tuote toimii, mutta terät eivät pyöri.	1. Tuote etsii latausasemaa tai peruuttaa latausasemasta.	1. Ei toimenpiteitä. Terälevy ei pyöri, kun tuote etsii latausasemaa.
	2. Leikkumoottori on vaurioitunut.	2. Ota yhteys EGO-huoltoliikkeeseen.
Tuote leikkaa normaalia lyhyemmän ajan latausten välillä.	1. Ruoho tai muu vieras materiaali tukkii terät.	1. Irrota ja puhdista runko ja terät.
	2. Akku on kulunut.	2. Ota yhteys EGO-huoltoliikkeeseen.
	3. Tylsät terät. Ruohonleikkuussa tarvitaan enemmän energiaa.	3. Vaihda terät.
Lyhyet leikkuu- ja latausajat.	Akku on kulunut.	Ota yhteys EGO-huoltoliikkeeseen.
Tuote liikkuu usein ympyröissä tai spiraaleissa.	Spiraalileikkuu on luonnollinen osa tuotteen liikekuviota.	Säädä spiraalileikkuun voimakkuutta. Tämä toiminto voidaan tarvittaessa poistaa käytöstä. Katso kohta 10.5.2 <i>Spiraalileikkuutila</i> .
Tuote palaa latausasemaan leikkuun aikana.	Sadeanturin kytkin laukeaa vahingossa.	Tarkista sadeanturin kytkin. Tämä toiminto voidaan tarvittaessa poistaa käytöstä. Katso kohta 10.9.1 <i>Sadeanturin asetus</i> .

Ongelma	Syy	Ratkaisu
Epätasaiset leikkuutulokset	1. Tuote toimii liian vähän tunteja päivässä.	1. Pidennä leikkuaikaa. Katso 10.3.2 Aikataulun asettaminen.
	2. Työalue on liian suuri.	2. Yritä rajoittaa työaluetta tai laajentaa aikataulua. Katso 10.3.2 Aikataulun asettaminen.
	3. Tylsät terät	3. Vaihda kaikki terät ja ruuvit.
	4. Pitkä ruoho suhteessa asetettuun leikkuukorkeuteen.	4. Lisää leikkuukorkeutta ja laske sitä sitten asteittain.
	5. Ruohon kerääntyminen teriin tai moottorin akselin ympärille.	5. Tarkista, että terät pyörivät vapaasti ja helposti. Jos ei, ruuvaa terät irti ja poista ruoho ja vieraat materiaalit.

### LATAUSASEMAN TILAN LED-MERKKIVALO

Latausaseman tilan LED-merkkivalon täytyy palaa tai vilkkua VIHREÄNÄ, jotta asennus on oikea. Jos ei, noudata alla olevia ohjeita:

FI

Tilan LED-merkkivalo	Merkitys	Toimenpide
Palaa VIHREÄNÄ	Hyvä signaali. Tuote ei lataudu.	Ei toimenpiteitä.
Vilkkuu VIHREÄNÄ	Hyvä signaali. Tuote latautuu.	Ei toimenpiteitä.
Palaa punaisena	Tuote ei lataudu. Rajakaapelia ei ole kytketty latausasemaan.	Varmista, että rajakaapeli on asennettu oikein latausasemaan. Katso kohta 4.1 Rajakaapelin asentaminen.
	Tuote ei lataudu. Rajakaapelin vaurioituminen.	Ota selvää missä vaurio on. Vaihda vaurioituneeseen osaan uusi rajakaapeli.
Vilkkuu PUNAISENA	Tuote on latauksessa. Rajakaapelia ei ole kytketty latausasemaan.	Varmista, että rajakaapeli on asennettu oikein latausasemaan. Katso kohta 4.1 Rajakaapelin asentaminen.
	Tuote latautuu. Rajakaapelin vaurioituminen.	Ota selvää missä vaurio on. Vaihda vaurioituneeseen osaan uusi rajakaapeli.
Ei LED-valoa	Latausasema ei saa virtaa.	Tarkista, että pistorasiaan on kytketty virta ja että adapteri ja johto on kytketty ja ne ovat ehjät.
Kiinteä KELTAINEN	Latausasema päivittyy tuotteen kautta, eikä Bluetooth® ole yhdistettynä.	Mitään toimenpiteitä ei tarvita.
Vilkkuva KELTAINEN	Latausasema päivittyy tuotteen kautta ja Bluetooth® on yhdistettynä.	Mitään toimenpiteitä ei tarvita.

## TUOTTEEN TILAN LED-MERKKIVALO

Tuotteen edessä oleva tilan LED-merkkivalo näyttää nykyisen tilan:

Merkkivalo	Merkitys	Toimenpide
Kiinteä LED-väri	Robotti toimii oikein.	Mitään toimenpiteitä ei tarvita. LED-valon väri riippuu asetuksesta kohdassa <i>10.9.2.2 Väritilan asettaminen</i> .
Vilkkuva SININEN	Bluetooth® muodostaa pariliitosta.	Mitään toimenpiteitä ei tarvita.
Kiinteä SININEN	Bluetooth®-pariliitos onnistui.	Mitään toimenpiteitä ei tarvita.
Vilkkuu PUNAISENA	Robotti on tunnistanut vian.	Tarkista LCD-näyttö/ EGO Connect™-sovellus virheilmoitusten varalta. Poista virhe painamalla <b>STOP</b> -painiketta ja aktivoi sitten tuote painamalla <b>START</b> -painiketta.
Vilkkuva KELTAINEN	<b>STOP</b> -painiketta on painettu.	Paina <b>START</b> -painiketta ja sulje kansi.

FI

## TAKUU

### EGON TAKUUEHDOT

Verkkosivustolta [egopowerplus.eu](http://egopowerplus.eu) löydät EGO:n takuukäytännön täydelliset ehdot.



**MERK:** Følgende format brukes i brukerhåndboken for å gjøre den enklere å bruke:

- Tekst skrevet i *kursiv* er en tekst som vises på LCD-skjermen eller er en referanse til et annet avsnitt i brukerhåndboken.
- Tekst skrevet med **fet skrift** er en av knappene på produktet.

## INTRODUKSJON

### Produktbeskrivelse (fig. B)

**MERK:** EGO oppdaterer regelmessig utseendet og funksjonen til produktene, kontakt din EGO-serviceforhandler for siste produktstøtte.

Robotklipperen har innebygd batteri og klipper gresset automatisk, oppsamling av gress er ikke nødvendig. Maskinen veksler kontinuerlig mellom klipping og lading under planlagte driftstider. Bevegelsesmønsteret er tilfeldig. Begrensningskabelen kontrollerer bevegelsen til produktet innenfor arbeidsområdet. Sensorer i produktet registrerer når det nærmer seg begrensningssløyfen. Forsiden av produktet passerer alltid begrensningssløyfen med en bestemt avstand før produktet snur seg. Når produktet treffer en hindring eller nærmer seg begrensningssløyfen, velger produktet en ny retning.

Alle driftsinnstillinger kan kontrolleres fra LCD-skjermen eller EGO Connect™.

**Klippeteknikk:** Produktet er utslippsfritt, enkelt å bruke og sparer energi. Den hyppige klippeteknikken forbedrer gresskvaliteten og reduserer behovet for gjødsel.

**Finn ladestasjonen:** Produktet fungerer til batteriladingen er lav eller kutteplanen er fullført, deretter går maskinen automatisk tilbake til ladestasjonen.

### EGO Connect™

EGO Connect™ er en mobilapplikasjon som gjør det mulig å fjernstyre hele klippeprosessen. Se 9 EGO Connect™.

### LCD skjerm

LCD-skjermen på produktet viser all informasjon og innstillinger for produktet.

For å få tilgang til skjermen, trykk på **STOPP**-knappen.

### Knapper på produktet

**START**-knapp: For å starte driften av produktet.

**STRØM**-knapp: For å slå produktet PÅ/AV.

**PARKER**-knapp: For å sende produktet til ladestasjonen. Bruk LCD-skjermen til å stille inn varigheten av parken.

## LES ALLE INSTRUKSJONER!

**⚠ ADVARSEL:** For å sikre sikkerhet og pålitelighet bør alle reparasjoner og utskiftninger utføres av en kvalifisert servicetekniker.

**⚠ ADVARSEL:** Sørg for å lese og forstå alle sikkerhetsinstruksjonene i denne brukerhåndboken, inkludert alle sikkerhetsvarselsymboler som "FARE", "ADVARSEL" og "FORSIKTIG" før du bruker denne maskinen. Unnlattelse av å følge alle instruksjonene nedenfor kan føre til elektrisk støt, brann og/eller alvorlig personskade.

## SIKKERHETSSYMBOLER

	Sikkerhetsvarsel
	Les og forstå brukerhåndboken
	Aktiver den deaktivierende enheten før vedlikehold. Hold hender og føtter unna knivene.
	Ikke berør roterende kniv.
	Pass på gjenstander som kastes – hold tilskuere unna.
	Ikke kjør på produktet. Hold hender og føtter unna knivene.
	Dette produktet er i samsvar med gjeldende EU-direktiver
	Dette produktet er i samsvar med gjeldende britisk lovgivning.
	Elektriske produkter skal ikke kastes sammen med husholdningsavfallet. Send til en autorisert gjenvinner.
	Bluetooth®
	Likestrøm (DC)
	Klasse II konstruksjon
	Designet for å bli forsynt fra en separat ekstra-lav spenning (SELV) strømkilde
	Klippebredde
	SMPS (bytt mer strømforsyningsenhet)
	SMPS som inneholder en kortslutningssikker sikkerhetsisolerende transformator (iboende eller ono-iboende)
	Bruk denne enheten kun innendørs
	Vekselstrøm
Min	Minutter
IPX5	Inntrengningsbeskyttelsesgrad
V	Spenning
W	Watt
Ah	Ampere-timer
kg	Kilogram
m	Måler
cm	Centimeter
mm	Millimeter
°C	Celsius

NO

**MERK:** Bluetooth®-ordmerket og -logoer er registrerte varemerker som eies av Bluetooth SIG, inc. og all bruk av slike merker av EGO er under lisens.

## SPESIFIKASJONER

	RM4000E	
Strømforsyning inngang/utgang	100-240 V~/24 V DC	
Strømforsyning strøm	147 W	
Lavspent kabellengde	10 m	
Batteri	Lithium-Ion 24 V / 10,0 Ah	
Gjennomsnittlig energiforbruk	23.2 kwh/måned@4000sm	
Strømforbruk under skjæring	36W ± 20%	
Gjennomsnittlig ladetid	110 min	
Gjennomsnittlig klippetid	240 min	
Maksimal helning for begrensningssløyfe	20 % (11,3°)	
Maksimal helning for arbeidsområdet	50 % (26,6°)	
Minimum passasjebredde	60 cm	
Maksimal lengde av begrensningsskabel	1000 m	
Maksimal avstand til begrensningsskabel	40 m	
Arbeidskapasitet	4000 m <sup>2</sup> (±20%)	
Kuttesystem	3 svingbare skjæreblader	
Blad og skruesett modellnummer	AB1009R	
Klippebredde	24 cm	
Justeringsområde for klippehøyde	20-90 mm	
Justering av klippehøyde	5 mm/15 posisjoner	
IP-klassifisering	Robotklipper	IPX5
	Ladestasjon	IPX4
	Strømforsyning	IP56 (kun for karosseri)
Anbefalt drifts- og ladetemperatur	-15°C - 55°C	
Anbefalt lagringstemperatur	-40°C - 70°C	
Klippetvekt (uten ladestasjon)	15,1 kg	

NO

## PAKKE (FIG. A)

## BESKRIVELSE

1. Kropp
2. Kontaktplate
3. LED-statusindikatorer
4. Dekke
5. LCD skjerm
6. **PARK**-knapp
7. **STOPP**-knapp

8. **START**-knapp
  9. **STRØM**-knapp
  10. Forhjul
  11. Bakhjul
  12. Blad
  13. Skid plate
  14. Diagnostisk port (kun ettersalgsservice)
  15. Bærehåndtak
  16. **HJEM**-knapp
  17. Indikator for ladestatus
  18. Utløserknapp for deksel
  19. Strømforsyningsport
  20. Grenseledningsterminal
  21. Kontaktplate
  22. Ladestasjon Base
  23. Strømforsyning
  24. Skruer (6)
  25. Blad og skrue (3)
  26. Lavspentkabel
  27. Målemåler
  - 28\*. innsats
  - 29\*. Kobling
  - 30\*. Kontakt
  - 31\*. Loop Wire for Boundary Loop
- \*Installasjonssett og tilbehør selges separat.

## INSTALLASJON

**⚠ ADVARSEL:** Les og forstå sikkerhetsinstruksjonene før du installerer produktet.

**⚠ FORSIKTIG:** Bruk originale reservedeler og installasjonsmateriell.

- Inspiser produktet nøye for å sikre at det ikke har oppstått brudd eller skade under frakt.
- Hvis noen deler er skadet eller mangler, vennligst kontakt EGO Service Center.

### 1. Hovedkomponenter som trengs for installasjon

- En robotklipper som klipper plenen automatisk.
- En ladestasjon som har 2 funksjoner:
  - For å sende kontrollsignaler langs begrensningssløyfen slik at produktet kan følge ledningen til bestemte avsidesliggende områder i hagen og kan finne veien tilbake til ladestasjonen.
  - For å lade produktet.
- En strømforsyning, som er koblet til ladestasjonen og et 100-240 V strømmuttak.
- Sløyfetråd, som legges rundt arbeidsområdet og rundt gjenstander og planter som produktet ikke må kjøre inn i. Sløyfeledningen brukes som begrensningssløyfe.

## 2. Forberedelser

**⚠ FORSIKTIG:** Ujevn plenoverflate eller områder med stående vann kan forårsake skade på produktet.

**MERK:** Les gjennom installasjonskapittelet før du starter installasjonen. Hvordan installasjonen gjøres påvirker hvordan produktet yter. Det er derfor viktig å planlegge installasjonen nøye.

- Lag en blåkopi av arbeidsområdet og ta med alle hindringer.
- Sett et merke på tegningen hvor du skal plassere ladestasjonen og begrensningssløyfen.
- Fyll ut hull i plenen.
- Klipp gresset før du installerer produktet. Pass på at gresset er maks 10 cm høyt.

## 3. Før installasjonen av begrensningssløyfen

Du kan velge å installere begrensningskabelen med staker eller begrave dem. Begge tilnærmingene kan kombineres i samme arbeidsområde.

**⚠ FORSIKTIG:** Hvis du bruker en skraper/frigjører i arbeidsområdet, begrav begrensningssløyfen for å unngå skade.

### 3.1 For å undersøke hvor du skal plassere ladestasjonen

C-1	Foran på ladestasjonen
C-2	Baksiden av ladestasjonen
C-3	Til venstre for ladestasjon
C-4	Rett til ladestasjon

- Hold minst 1,5 m ledig plass foran ladestasjonen, 40 cm ledig plass bak ladestasjonen. Hold minst 35 cm fri plass fra grensen. Hold minst 1,5 m ledig plass på arbeidsområdet til ladestasjonen (fig. C).

**MERK:** HØYRE side av ladestasjonen (C-4) som vist i fig. C må plasseres innenfor skjæreamrådet.

- Plasser ladestasjonen i nærheten av et strømuttak.
- Sett ladestasjonen på en jevn overflate (fig. D).
- Ladestasjonens sokkel må ikke bøyes (fig. D).
- Hvis arbeidsområdet har to deler adskilt med en bratt skråning, anbefaler vi å sette ladestasjonen i den nedre delen.
- Plasser ladestasjonen i et område med beskyttelse mot solen.

### 3.2 For å undersøke hvor du skal sette strømforsyningen

**⚠ ADVARSEL:** Ikke kutt eller forleng lavspenkabelen. Det er fare for elektrisk støt.

**⚠ ADVARSEL:** Strømforsyningskabelen og skjøteledningen må være utenfor arbeidsområdet for å unngå skade på kablene.

**MERKNAD:** Bruk kun én lavspenkabel, og bruk av flere kabler vil påvirke produktets ladeeffektivitet.

**⚠ FORSIKTIG:** Pass på at bladene på produktet ikke kutter lavspenkabelen.

**⚠ FORSIKTIG:** Ikke kveil opp lavspenkabelen (fig. E) eller plasser under ladestasjonens base. Spolen forårsaker interferens med signalet fra ladestasjonen.

- Sett strømforsyningen i et område med tak og beskyttelse mot sol og regn.
- Sett strømforsyningen i et område med god luftstrøm.
- Bruk en jordfeilbryter (RCD) med en utløsningsstrøm på maksimalt 30 mA når du kobler strømforsyningen til strømuttaket.

### 3.3 For å undersøke hvor man skal sette begrensningssløyfen

**⚠ FORSIKTIG:** Dersom arbeidsområdet ligger i tilknytning til vann, skråninger, stup eller offentlig vei, skal begrensningssløyfen legges innenfor fysisk bom. Bommen skal være min. 15 cm i høyden og begrensningssløyfe klaring på 35 cm skal opprettholdes.

**⚠ FORSIKTIG:** Ikke la produktet operere på grus.

**⚠ FORSIKTIG:** Ikke gjør skarpe bøyninger når du installerer begrensningssløyfen.

**⚠ FORSIKTIG:** For forsiktig drift, isoler alle hindringer som trær, røtter og steiner.

Begrensningskabelen skal legges som en løkke rundt arbeidsområdet. Sensorer i produktet registrerer når roboten nærmer seg begrensningssløyfen, og roboten velger en annen retning.

Alle deler av arbeidsområdet skal være maks. 40 m fra begrensningssløyfen.

- Sørg for at alle vinkler som dannes av begrensningskabelen er 90° eller større.
- Sett begrensningskabelen rundt hele arbeidsområdet. Hold ren langs begrensningssløyfen. Tilpass avstanden mellom begrensningssløyfen og hindringer (fig. F).
- Sett begrensningskabelen 35 cm (tilfelle 1) fra en hindring som er mer enn 5 cm høy (fig. G1).
- Sett begrensningskabelen 30 cm (tilfelle 2) fra en hindring som er 1-5 cm høy (fig. G2).
- Sett begrensningskabelen 10 cm (tilfelle 3) fra en hindring som er mindre enn 1 cm høy (fig. G3).
- Har du en belegningssteinssti som er i nivå med plenen, setter du begrensningssløyfen under belegningssteinen.

**MERK:** Hvis belegningssteinen er minimum 30 cm bred, bruk fabrikkinnstillingen for funksjonen Drive Past Wire for å klippe alt gresset ved siden av belegningssteinen. Se 10.6.1 *Kjør forbi ledningen*.

- Plasser begrensningssløyfen rundt portstolper eller gjerdestolper for å sikre at tilstrekkelige klaringer oppnås, der begrensningskabelen snur seg tilbake på seg selv gjennom en smal passasje på < 100 cm rundt en smal hindring (< 30 cm), bruk 100 cm rett seksjon gjennom passasje som vist i fig. H.

H-1	Port/gjerdestolpe
-----	-------------------

#### 3.3.1 Passasjer (fig. H)

H-2	Passasje
-----	----------

En passasje er en seksjon som har begrensningssløyfe på hver side og som forbinder 2 deler av arbeidsområdet. Avstanden mellom begrensningssløyfen på hver side i passasjen skal være minimum 60 cm.

NO

### 3.3.2 Å sette begrensningssløyfen i en skråning

Produktet kan operere i 50 % skråninger. Skråninger som er for bratte må isoleres med begrensningssløyfen. Gradienten (%) beregnes som høyde pr. m.

Eksempel: 10 cm / 100 cm = 10 % (fig. K).

- For skråninger som er brattere enn 50 % innenfor arbeidsområdet, isoler skråningen med begrensningssløyfe.
- For bakker som er brattere enn 20 % langs plenens ytterkant, legg begrensningssløyfen 35 cm fra kanten (fig. L).
- For skråninger inntil offentlig vei legges bom på min. 15 cm i høyden langs ytterkant av skråningen. Du kan bruke en vegg eller et gjerde som en barriere.

### 3.3.3 For å lage en øy (fig. M)

Hvis du lager en øy, setter du begrensningskabelen som går til og fra øya sammen.

**NO** **⚠ FORSIKTIG:** Ikke legg en del av begrensningskabelen over den andre. Seksjonene av begrensningskabelen må være parallelle, ikke krysset.

**⚠ FORSIKTIG:** Isolér eller fjern hindringer som er mindre enn 5 cm høye. Isolér eller fjern hindringer som skrånér litt, for eksempel steiner, trær eller røtter. Dette vil forhindre skade på bladene på produktet.

Bruk en øy for å isolere områder i arbeidsområdet med begrensningskabelen. Vi anbefaler å isolere alle festeobjekter i arbeidsområdet.

Noen hindringer er motstandsdyktige mot en kollisjon, for eksempel trær eller busker som er mer enn 5 cm høye. Produktet vil kollidere med hindringen og deretter velge en ny retning.

- Sett begrensningskabelen til og rundt hindringen for å lage en øy.
- Plasser de 2 delene av begrensningskabelen til og fra øya tett sammen. Dette vil få produktet til å løpe over ledningen.
- Sett de 2 delene av begrensningssløyfen i samme stake. Se 5 For å sette ledningen på plass med staker.

### 3.3.4 For å lage et sekundærområde (fig. N)

Lag et sekundærområde (B) hvis arbeidsområdet har 2 områder som ikke er forbundet med en passasje. Arbeidsområdet med ladestasjonen er hovedområdet (A).

**MERK:** Produktet må flyttes manuelt mellom hovedområdet og sekundærområdet.

Sett begrensningskabelen rundt sekundærområdet (B) for å lage en øy. Se 3.3.3 For å lage en øy. Men skap øya utenfor hovedarbeidsområde.

**MERK:** Begrensningskabelen må legges som 1 løkke rundt hele arbeidsområdet (A + B).

**MERK:** Når produktet klipper gress i sekundærområdet, må sekundærområdemodus velges. Se 10.5.1 For å velge arbeidsområdet.

## 4. Installasjon av produktet

### 4.1 For å installere begrensningssløyfen

**⚠ FORSIKTIG:** Ikke legg overflødig ledning i en spole. Spolen forårsaker interferens med produktet.

1. Les og forstå instruksjonene om ladestasjonen. Se 3.1 For å undersøke hvor du skal plassere ladestasjonen.
2. Plasser ladestasjonen i det valgte området.
3. Sett begrensningskabelen rundt hele arbeidsområdet. Start og fullfør installasjonen bak ladestasjonen. Sett frontledningen inn i styresporet på bunnen av stasjonsbasen. Før begge ender av begrensningskabelen opp gjennom åpningen på baksiden av ladestasjonen.
4. Åpne kontakten og sett begrensningskabelen i kontakten (fig. P1).
5. Lukk kontakten med en tang (fig. P2).
6. Åpne dekselet på ladestasjonen ved å trykke på utløserknappen (fig. P3).
7. Skyv frontkontakten inn på metallpinnen på ladestasjonen med merket "F". Skyv den bakre kontakten inn på metallpinnen på ladestasjonen med merket "B" (fig. P4).

**MERK:** Fjern overflødig kabel med trådkuttere.

### 4.2 For å installere ladestasjonen

**⚠ FORSIKTIG:** Ikke sett føttene på ladestasjonens base.

**⚠ ADVARSEL:** Forsikre deg om at pluggene til lavspenkabelen og strømforsyningen er rene og tørre før du kobler dem til.

Når du kobler til strømforsyningen, bruk kun et strømuttak som er koblet til en jordfeilbryter (RCD).

1. Koble lavspenkabelen til ladestasjonen (fig. Q1).
2. Koble strømforsyningen til lavspenkabelen.
3. Sett strømforsyningen i en minimumshøyde på 30 cm (fig. Q2).
4. Koble strømforsyningskabelen til et 100-240V strømuttak.

**MERK:** Når ladestasjonen er tilkoblet, er det mulig å lade produktet. Plasser produktet i ladestasjonen mens begrensningskabelen legges. Slå PÅ produktet. Ikke fortsett med noen produktinnstillinger før installasjonen er fullført.

5. Sett lavspenkabelen i bakken med staker eller grav ned kabelen. Se 5 For å sette ledningen på plass med staker eller 6 For å begrave begrensningssløyfen.
6. Fest ladestasjonen til bakken med de medfølgende 6 skruene.

### 5. For å sette ledningen på plass med staker

**⚠ FORSIKTIG:** Pass på at stakene holder begrensningssløyfen mot bakken.

Å kutte gresset rundt grensen før du installerer begrensningskabelen vil gjøre denne prosessen enklere.

**⚠ FORSIKTIG:** Å klippe gresset for lavt rett etter installasjon kan skade ledningsisolasjonen. Skader på isolasjonen kan ikke forårsake forstyrrelser før flere uker eller måneder senere.

1. Sett begrensningskabelen på bakken.
2. Sett innsatsene i maksimalt 1 m avstand fra hverandre.

**MERK:** Bruk ekstra plugg der gradienten endres for å sikre at ledningen forblir flat mot bakken (fig. R).

3. Fest stakene til bakken med en hammer eller en plasthammer.

**MERK:** Ledningen er overgrodd med gress og ikke synlig etter noen uker.

## 6. For å begrave begrensningssløyfen

- Skjær et spor i bakken med en kantkutter eller en rett spade, eller bruk spesialisert kabelleggingsmaskin
- Sett begrensningskabelen 1-20 cm ned i bakken.

Din EGO-forhandler kan støtte med installasjon av begrensningskabel.

## 7. For å forleng begrensningssløyfen (fig. S)

**MERK:** Forleng begrensningskabelen hvis den er for kort for arbeidsområdet. Bruk original EGO-kabel og koblinger.

1. Koble ladestasjonen fra strømuttaket.
2. Klipp av begrensningssløyfen med et par ledningskuttere der det er nødvendig å installere forlengelsen.
3. Legg til ledning der det er nødvendig å installere utvidelsen.
4. Sett begrensningskabelen på plass.
5. Sett ledningsendene inn i en kobling.

**MERK:** Sørg for at du kan se endene av begrensningskabelen gjennom det gjennomsiktige området på koblingen.

6. Skyv ned dekselet på koblingen med en justerbar tang for å feste ledningene i koblingen.
7. Sett begrensningskabelen på plass med staker. Koblingen kan graves ned for å sikre at den ikke kommer i kontakt med roboten under klipping.
8. Koble ladestasjonen til strømuttaket.

## 8. Etter installasjonen av produktet

### 8.1 For å gjøre en visuell sjekk av ladestasjonen

Pass på at LED-statusindikatoren på ladestasjonen lyser GRØNT.

Hvis LED-statusindikatoren ikke lyser konstant grønt, foreta en sjekk av installasjonen. Se 4.2 *Slik installerer du ladestasjonen og LED STATUSINDIKATOR PÅ LADESTASJONEN* i denne håndboken.

### 8.2. For å lade produktet

Når produktet er nytt eller har vært lagret over lengre tid, kan batteriet være tomt og må lades før start.

**⚠ ADVARSEL:** Lad kun produktet ved å bruke en ladestasjon og en strømforsyning som er beregnet for det. Feil bruk kan føre til elektrisk støt, overoppheting eller lekkasje av etsende væske fra batteriet. Ved lekkasje av elektrolytt skylk med vann og søk medisinsk hjelp hvis den kommer i kontakt med øynene etc.

1. Plasser produktet i ladestasjonen.
2. Skyv produktet inn så langt som mulig for å sikre god kontakt mellom produktet og ladestasjonen.
3. Blinkende GRØNN på ladestasjonen indikerer at lading pågår.

### 8.3 For å definere de grunnleggende innstillingene

Før produktet begynner å fungere for første gang, må du sette maskinen i drift og definere innstillingene.

1. Trykk på **STOPP**-knappen for å åpne LCD-skjermdekselet.
2. Trykk på **STRØM**-knappen for å slå PÅ produktet.
3. Følg instruksjonene på skjermen for å definere innstillinger: språk, trygge og juridiske erklæringer, land og tidssone, enhetsformat, pinneinnstilling og klippehøydeinnstilling.

**MERK:** Det er ikke mulig å bruke 0000 som PIN-kode.

4. Når idriftsettelse er fullført vil hovedmenyen vises.

## 9 EGO Connect™

Produktet er kompatibelt med EGO Connect™. Alle innstillinger og klippeplan kan angis eksternt ved hjelp av EGO Connect™.

**MERK:** Sørg for at Bluetooth® er aktivert på mobile enheter når du bruker fjernkontrollfunksjonen.

RM4000E har lang rekkevidde mobil tilkobling og kort rekkevidde Bluetooth® tilkobling.

### 9.1 Slik installerer du EGO Connect™

1. Last ned EGO Connect™ på mobilenheten din eller skann QR-koden nedenfor.



2. Opprett en ny konto i EGO Connect™. Hvis du allerede har en konto, hopp til trinn 4.
3. En e-post vil bli sendt til den registrerte e-postadressen. Følg instruksjonene i e-posten for å validere kontoen din.
4. Logg på EGO-kontoen din i EGO Connect™.

### 9.2 For å pare EGO Connect™ og produktet

Se 10.9.4 *Bluetooth®-paring*.

## 10. Produktinnstillinger

### 10.1 For å få tilgang til hovedmenyen

1. Trykk på **STOPP**-knappen for å åpne LCD-skjermdekselet.
2. Trykk på **STRØM**-knappen for å slå PÅ produktet.
3. Skriv inn PIN-koden og trykk på ✓ for å bekrefte, og gå inn på den 1-siden i hovedmenyen, trykk på ► for å gå inn på den 2- side.

### 10.2 Hovedmenystruktur

Hovedmenyen inneholder 8 alternativer:

- RUTE
- KLIPPEHØYDE
- OPERASJON
- GRENSE
- SIKKERHET
- BESKJED
- ANDRE
- GENERELL

Produktet har fabrikkinnstillinger, men innstillingene kan tilpasses ditt spesifikke arbeidsområde.

## Oversikt over menystruktur 1

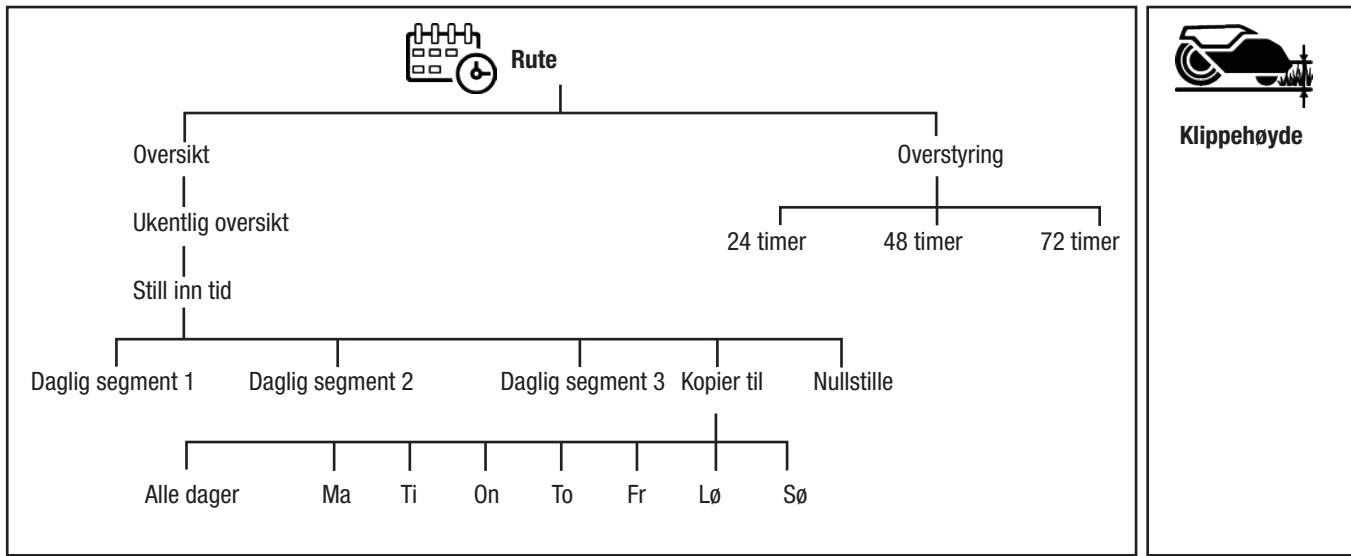

NO

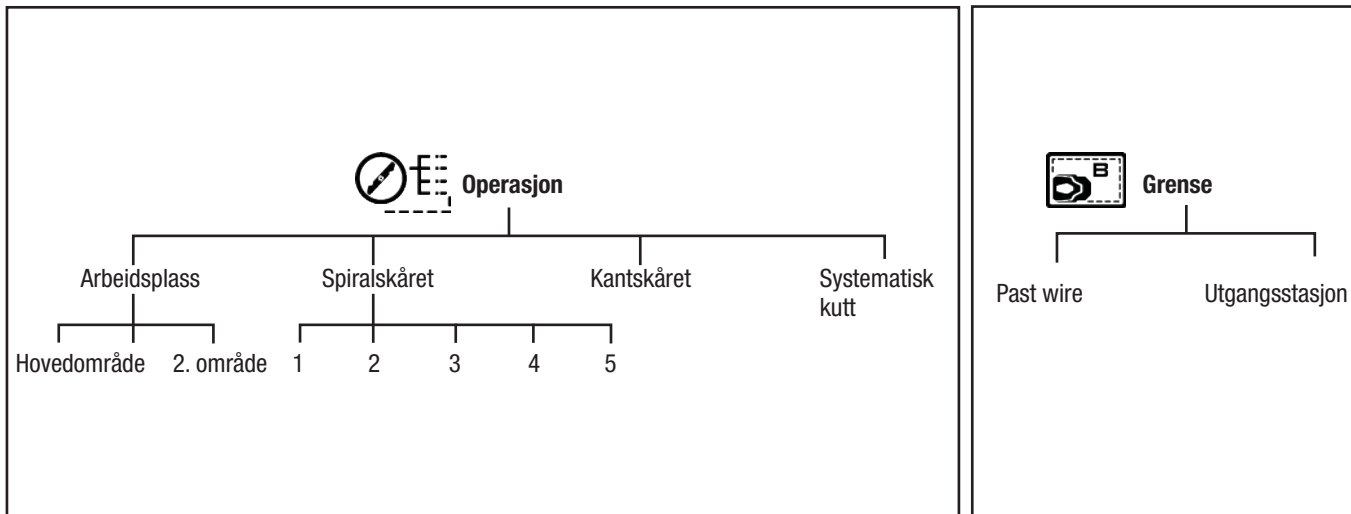

## Menystrukturoversikt 2

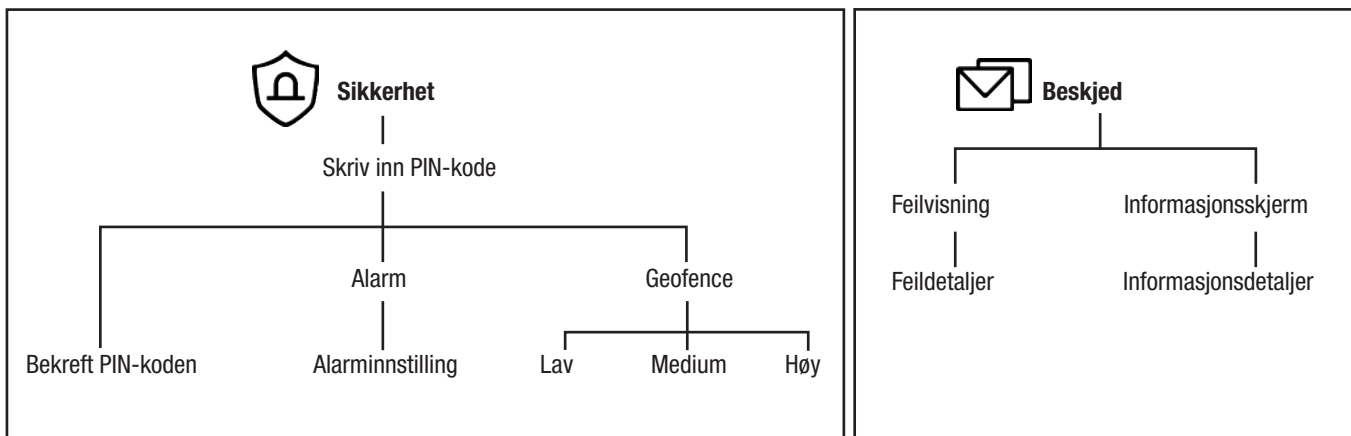

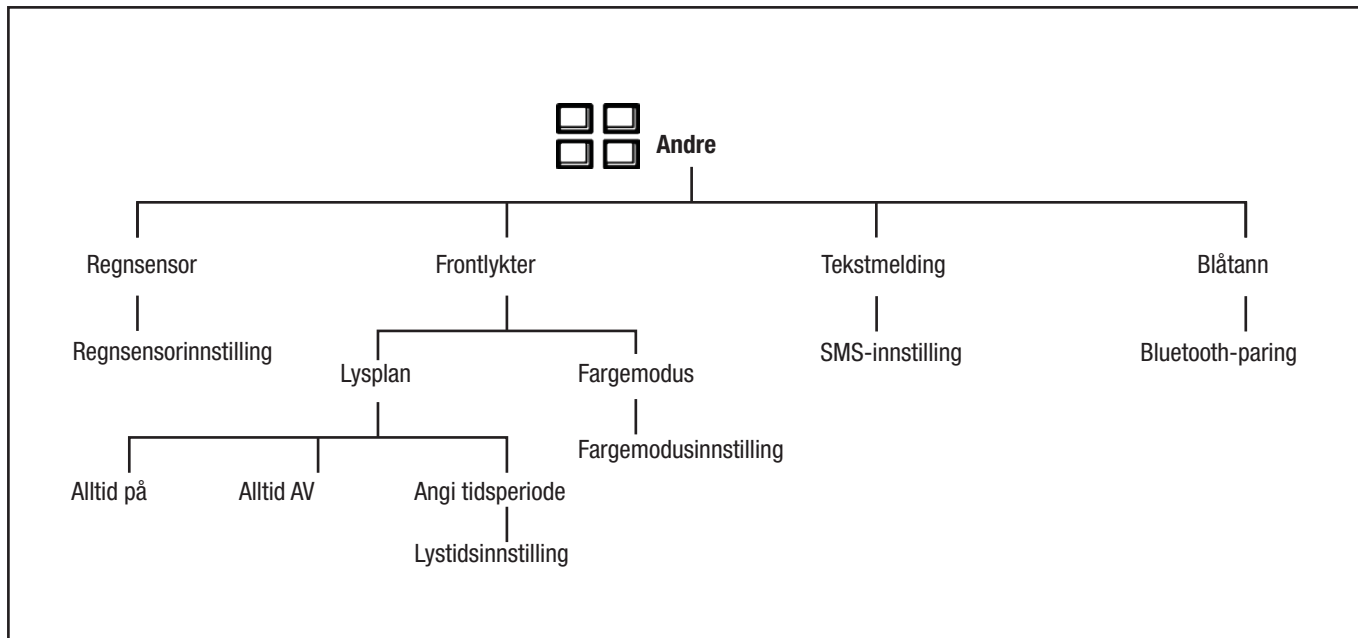

NO

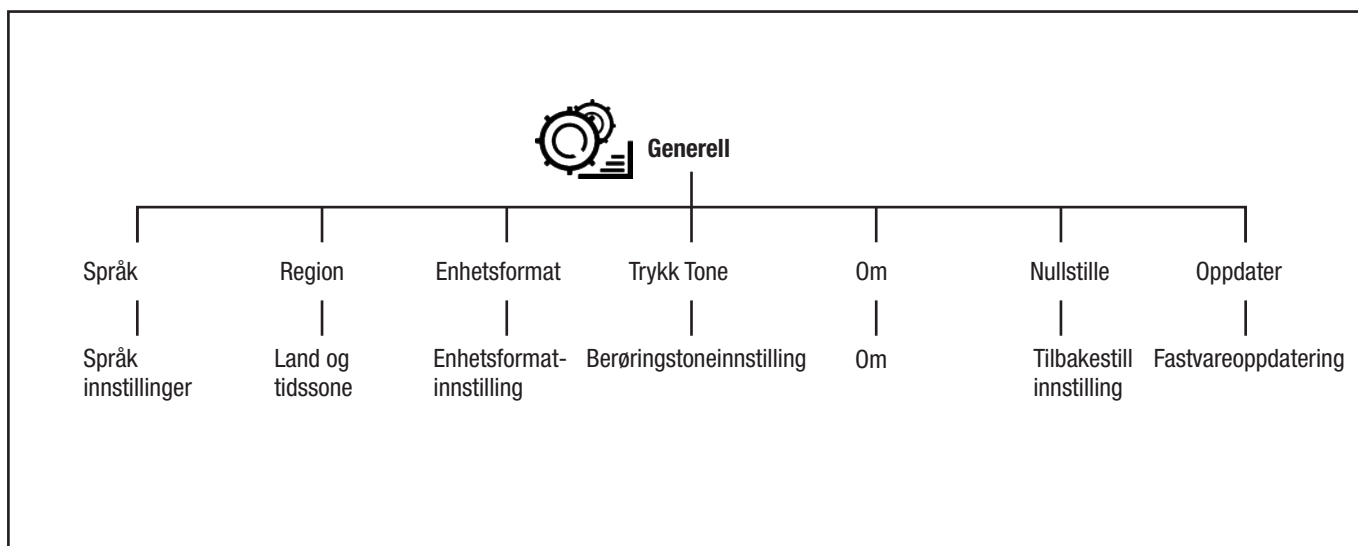

### 10.3 Tidsplaninnstilling

#### 10.3.1 For å beregne tidsplaninnstillingen

**MERK:** Driftskapasiteten er beregnet ut fra flatt og åpent areal. Du må øke den planlagte tiden hvis arbeidsområdet har mange bakker eller hindringer.

**MERK:** Driftstimene inkluderer klipping, søk og ladetid.

1. Beregn arealet av plenen din i m<sup>2</sup>.
2. Del plenområdet på produktområdets kapasitet, resultatet er timene som produktet må operere hver dag.



Eksempel: En plen på 2000 m<sup>2</sup>, arealkapasitet på 167 m<sup>2</sup>/t  
2000 m<sup>2</sup> / 167 ≈ 12 timer

Dager/uke	Driftstid/dag	Tidsperiode
7	12	07:00 am – 7:00 pm

#### 10.3.2 For å angi tidsplanen

1. Gjør trinn 1-3 i 10.1 For å få tilgang til hovedmenyen.
2. Trykk på for å gå inn i TIDSPLAN-innstillingen
3. Trykk på for å gå inn i UKESOVERSIKT.
4. Trykk på + for å angi SETT TID.
5. Velg passende driftstimer.
6. Trykk på ◀ eller ▶ for å velge dagen, og trykk på ✓ for å angi DAGLIG SEGMENT. Produktet kan klippe gresset 1-3 segmenter hver dag.
7. Trykk på for å angi tidsperiodeinnstillingen og trykk på ✓ for å bekrefte.

### 10.3.3 For å kopiere tidsplaninnstillingen

1. Gjenta trinn 1-4 i 10.3.2 For å angi tidsplanen.
2. Trykk på  for å kopiere tidsplaninnstillingen. Du kan kopiere tidsplaninnstillingene dag til dag eller for hele uken.
3. Trykk på  for å bekrefte.

### 10.3.4 For å tilbakestille tidsplaninnstillingen



Du kan fjerne alle tidsplaninnstillinger og bruke fabrikkinnstillingene. Fabrikkinnstillingen for tidsplan lar produktet fungere alle timer på hver ukedag.

1. Gjenta trinn 1-4 i 10.3.2 For å angi tidsplanen.
2. Trykk på  for å tilbakestille tidsplaninnstillingene og tilbake til fabrikkinnstillingene.



### 10.3.5 For å overstyre tidsplan

Eventuelle tidsplaninnstillinger kan midlertidig overstyres ved å velge overstyringsplanen. Det er mulig å overstyre timeplanen ved å velge mellom 24 timer, 48 timer og 72 timer.

NO





1. Gjenta trinn 1-2 i 10.3.2 For å angi tidsplanen.
2. Trykk på  for å gå inn i OVERSTYR PLAN.
3. Trykk på ønsket åpningstid og trykk på  for å bekrefte.

For å avbryte overstyringsplanen

1. Trykk på  for å gå inn i OVERSTYR PLAN.
2. Trykk på de valgte timene og trykk på  for å bekrefte.





## 10.4 Innstilling av klippehøyde

Klippehøyden kan varieres fra 20-90 mm i 1-15 posisjoner.

1. Gjør trinn 1-3 i 10.1 for å få tilgang til hovedmenyen.
2. Trykk på  for å gå inn i INNSTILLING AV KLIPPEHØYDE.
3. Trykk på  eller  for å angi klippehøyden og trykk på  for å bekrefte.

## 10.5 Driftsmodusinnstilling

### 10.5.1 For å velge arbeidsområdet

1. Gjør trinn 1-3 i 10.1 for å få tilgang til hovedmenyen.
2. Trykk på  for å gå inn på den 1<sup>ste</sup>-siden i innstillingen for skjæremodus (trykk på  for å gå inn på den 2-siden).
3. Trykk på  på den 1- siden for å velge arbeidsområdet og trykk på  for å bekrefte.





**Hovedområde:** Hovedområdet er standard driftsmodus der produktet klipper og lades automatisk. Standard arbeidsområde er hovedområdet.

**Sekundærområde:** Bruk sekundærområdedriftsmodus for å kutte sekundære områder. Du må flytte produktet manuelt mellom hovedområdet og sekundærområdet. Produktet kutter i en valgt tidsperiode eller til batteriet er tomt.

**MERK:** Du må sette produktet manuelt i ladestasjonen for å lade produktet når det er i et sekundært område. Produktet blir liggende i ladestasjonen når batteriet er ladet. Du må velge hovedarbeidsområdet for å starte produktet på nytt.



### 10.5.2 Spiralskjæringsmodus

Produktet klipper gresset i spiralmodus hvis gresset er lengre i et område. Spiralskjæring kan stilles inn i 5 nivåer på 1-5. Spiralskjæring vil utløses oftere i innstillingsnivåer.

1. Gjør trinn 1-3 i 10.1 For å få tilgang til hovedmenyen.
2. Trykk på  for å gå inn på den 1<sup>ste</sup> siden for skjæremodusinnstillingen.
3. Trykk på  for å stille inn SPIRAL KUTTING-modus.
4. Aktiver spiralskjæringsmodus, trykk på  eller  for å velge følsomhetsnivå.
5. Trykk på  for å bekrefte.



### 10.5.3 Kantskjæringsmodus

Produktet vil begynne å klippe langs plenens begrensingsløyfe i hver ny syklus når det er i kantklippingsmodus.

1. Gjør trinn 1-3 i 10.1 For å få tilgang til hovedmenyen.
2. Trykk på  for å gå inn på den 2- siden for skjæremodusinnstillingen.
3. Trykk på  for å gå inn i modusen KANTKYTTE.
4. Aktiver kuttemodus og trykk på  for å bekrefte.

### 10.5.4 Systematisk skjæremodus





Når det er i Systematisk klippemodus, vil produktet klippe i parallelle mønstre.

1. Gjør trinn 1-3 i 10.1 For å få tilgang til hovedmenyen.
2. Trykk på  for å gå inn på den 2- siden for skjæremodusinnstillingen.
3. Trykk på  for å gå inn i SYSTEMATIC-CUT-modus.
4. Aktiver skjæremodus, og trykk på  for å bekrefte.

## 10.6 Grensesetting



### 10.6.1 Kjør forbi wire

Dette er avstanden som fronten av produktet kan bevege seg forbi begrensingsløyfen. Fabrikkinnstillingen er 30 cm. Du kan velge en avstand på 20-55 cm.

1. Gjør trinn 1-3 i 10.1 For å få tilgang til hovedmenyen.
2. Trykk på  for å gå inn i GRENSE-innstillingen.
3. Trykk på  for å gå inn i DRIVE PAST WIRE-innstillingen.
4. Trykk på  eller  for å velge avstanden og trykk på  for å bekrefte.

### 10.6.2 Utgangsstasjon

Produktet vil gå tilbake langs ledningen til den angitte avstanden og deretter gå for å klippe. Du kan stille inn en avstand på 20-999 cm. Fabrikkinnstillingen er 20 cm.

1. Gjør trinn 1-2 i 10.6.1 Kjør forbi ledningen.
2. Trykk på  for å gå inn i SMART EXIT LADESTATION-innstillingen.
3. Angi avstanden og trykk på  for å bekrefte.



## 10.7 Sikkerhetsinnstilling

Du må taste inn PIN-koden for å få tilgang til sikkerhetsinnstillingen.

1. Gjør trinn 1-3 i 10.1 For å få tilgang til hovedmenyen.
2. Trykk på for å angi PIN-koden, og trykk på for å bekrefte. Gå deretter inn på den 1-siden i sikkerhetsinnstillingen, trykk på for å gå inn på den 2-siden.

### ■ PIN-kode

Du kan endre PIN-koden.

1. På den 1-siden i sikkerhetsinnstillingen trykker du på for å endre PIN-koden. Trykk deretter på for å bekrefte.
2. Skriv inn PIN-koden på nytt for å bekrefte, trykk på for å bekrefte.

### ■ Alarminnstilling

Denne funksjonen betyr at en alarm vil lyde hvis produktet oppstår noen feilmeldinger. Du kan stille inn alarmvarigheten på 1-10 minutter. Standard varighet for alarmen er 2 minutter.

Du kan aktivere eller deaktivere *ALARMINNSTILLING*.

Du kan aktivere eller deaktivere *Alarm ved løft* bare når *ALARM-INNSTILLING* er aktivert.

### For å aktivere alarminnstillingen

1. På den 1-siden trykker du på for å gå inn i *ALARMINNSTILLING*.
2. Aktiver *ALARMINNSTILLINGER*. Trykk på eller for å velge varigheten av alarmen.
3. Aktiver eller deaktiver *Alarm ved løft*.
4. Trykk på for å bekrefte.

### ■ Geofence-innstilling

Geofence er sirkelen som dannes med ladestasjonen som midtpunkt og radius fra midtpunkt til nåværende posisjon.

Du kan stille inn følsomhetsnivået lavt (500 m), middels (250 m) og høyt (100 m). Jo høyere nivå av Geofence-følsomhet, desto lettere starter alarmen.

1. På den 2-siden trykker du på for å gå inn i *GEOFENSEINNSTILLING*.
2. Aktiver geofence-innstillingen.
3. Trykk på følsomhetsnivået og trykk på for å bekrefte.

## 10.8 Meldinger

I denne menyen finner du tidligere feil- og informasjonsmeldinger.

### 10.8.1 Feilmelding

Meldingene som vises i displayet er den faktiske feilen. De nyere alarmene er oppført øverst. Til feilmeldingene er det tips og råd for å hjelpe til med å rette feilen. Se *FEILMELDINGSLISTE* i denne håndboken.

1. Gjør trinn 1-3 i 10.1 For å få tilgang til hovedmenyen.
2. Trykk på for å skrive inn *MELDINGER*.

3. Trykk på for å vise *FEILMELDINGER*. Trykk på eller for å skanne de andre feilmeldingene.
4. Trykk på den valgte feilmeldingen for å vise feildetaljene.

### 10.8.2 Informasjonsmelding

Meldinger som vises i displayet som ikke er forårsaket av en faktisk feil, lagres i stedet under overskriften Infomeldinger. For mer informasjon om mulig årsak til hver melding, se *INFORMASJONSMELDINGSLISTE* i denne håndboken.

1. Utfør trinn 1-2 i 10.8.1 Feilinformasjon for å gå inn i *meldingsmenyen*.
2. Trykk på for å vise *INFORMASJONSMELDINGER*. Trykk på eller for å skanne de andre informasjonsmeldingene.
3. Trykk på den valgte informasjonsmeldingen for å vise informasjonsdetaljene.

## 10.9 Andre innstilling

### 10.9.1 Regnsensorinnstilling

NO

Når det oppdages regn, går roboten tilbake til ladestasjonen og starter på nytt til regnsensoren er tørr og forsinkelsestiden er over. Du kan stille inn forsinkelsestiden på 0-240 minutter. Standard forsinkelsestid er 180 minutter.

1. Gjør trinn 1-3 i 10.1 For å få tilgang til hovedmenyen.
2. Trykk på for å gå inn på den 1-siden i den andre innstillingen, trykk på for å gå inn på den 2-siden.
3. Trykk på for å gå inn i *REGNSENSORINNSTILLING*.
4. Aktiver regnsensorinnstillingen. Still inn forsinkelsestiden og trykk på for å bekrefte.

### 10.9.2 Lysinstilling

#### 10.9.2.1 For å stille inn tidsplanen for frontlykten



1. Utfør trinn 1-2 i 10.9.1 Regnsensorinnstilling for å gå inn på den første<sup>ste</sup> siden i den andre innstillingen.
2. Trykk på for å gå inn i *FRONTLYS SETTING*.
3. Trykk på for å gå inn i *LYS TIDSPLAN*. Velg mellom *Alltid PÅ*, *Alltid AV* eller *Angi tidsperiode*.
4. Når du velger *Angi tidsperiode*, kan du angi en detaljert tidsperiode og trykke på for å bekrefte.

#### 10.9.2.2 For å angi fargemodusinnstilling

1. Gjør trinn 1-2 i 10.9.2.1 For å angi tidsplanen for frontlyset for å gå inn i frontlysinnstillingen.
2. Trykk på for å gå inn i *FARGEMODUSINNSTILLING*.
3. Trykk og aktiver *Blinker ved feilvarsel*, og velg *Lysfarge*.
4. Trykk på for å bekrefte.

## 10.9.3 SMS-innstilling

SMS-funksjonen sender deg en SMS når produktet flyttes ut av GeoFence.

1. Gjør trinn 1-2 i 10.9.1 Regnsensorinnstilling for å gå inn på den 2. siden i den andre innstillingen.
2. Trykk på  for å gå til SMS-INNSTILLING.
3. Trykk på Bruk SMS og LEGG TIL+ for å angi telefonnummeret ditt med landskode, for eksempel +49 172 12345678, trykk på  for å bekrefte.

## 10.9.4 Bluetooth®-paring

EGO Connect™-appen er alltid koblet til produktet ditt så lenge mobilenheten har tilkobling til mobilnettverket, produktet er ladet og LCD-skjermen er slått PÅ og produktet tidligere har blitt paret med kontoen din .

### For å pare EGO Connect™ og produktet

1. Gjør trinn 1-2 i 10.9.1 Regnsensorinnstilling for å gå inn på den 2. siden i den andre innstillingen.
2. Trykk på  for å gå inn i BLUETOOTH-PARING.
3. Følg instruksjonene i EGO Connect™ for å "legge til verktøy".





**MERKNAD:** LED-statusindikatoren på produktet vil blinke blått under sammenkobling.

LED-statusindikatoren på produktet vil lyse blått når produktet er koblet til mobilenheten din via Bluetooth®.





## 10.10 Generell

I *GENERELT* kan du endre de generelle innstillingene for produktet.





### 10.10.1 For å stille inn språk

1. Gjør trinn 1-3 i 10.1 For å få tilgang til hovedmenyen.
2. Trykk på  for å gå inn på den 1<sup>ste</sup> siden i den generelle innstillingen.
3. Trykk på  for å angi SPRÅK-innstillingen.
4. Trykk på  eller  for å velge språk, og trykk på  for å bekrefte.

### 10.10.2 For å angi land og tidssone



1. Gjør trinn 1-2 i 10.10.1 For å angi språk.
2. Trykk på  for å angi LAND OG TIDSSONE-innstilling.
3. Trykk på  eller  for å velge LAND OG TIDSSONE og trykk på  for å bekrefte.

### 10.10.3 For å angi enhetsformat

1. Gjør trinn 1-3 i 10.1 For å få tilgang til hovedmenyen.
2. Trykk på  for å gå inn på den 1<sup>ste</sup> siden i den generelle innstillingen, og trykk deretter på  for å gå inn på den 2. siden.
3. Trykk på  for å angi ENHETSFORMAT og trykk på  for å bekrefte.



### 10.10.4 For å stille inn berøringstone

Roboten vil pipe når den klikker på skjermen etter å ha aktivert berøringstone PÅ.



1. Gjør trinn 1-2 i 10.10.3 For å angi enhetsformat for å gå inn på den 2. siden i den generelle innstillingen.
2. Trykk på  for å gå inn i TOUCH-TONE-innstillingen.
3. Aktiver berøringstone og trykk på  for å bekrefte.

### 10.10.5 Om-menyen



OM-menyen viser informasjon om produktet.

1. Gjør trinn 1-3 i 10.1 For å få tilgang til hovedmenyen.
2. Trykk på  for å gå inn på den 1. siden i den generelle innstillingen, og trykk deretter på  to ganger for å gå inn på den 3. siden i den generelle innstillingen.
3. Trykk på  for å vise OM menyinformasjon.

### 10.10.6 For å tilbakestille brukerinnstilling

1. Gjør trinn 1-2 i 10.10.5 Om-menyen for å gå inn på den 3. siden i den generelle innstillingen.
2. Trykk på  for å gå inn i TILBAKESTILL BRUKERINNSTILLINGER.
3. Trykk på  for å bekrefte.
4. Tast inn PIN-koden for å tilbakestille innstillingene.

### 10.10.7 For å oppdatere fastvare

1. Gjør trinn 1-3 i 10.1 For å få tilgang til hovedmenyen.
2. Trykk på  for å gå inn på den 1<sup>ste</sup> siden i den generelle innstillingen, og trykk deretter på  tre ganger for å gå inn på den 4. siden i den generelle innstillingen.
3. Trykk på  for å gå til FIRMWARE UPDATE.
4. Følg instruksjonene på skjermen for å oppdatere fastvareversjonen.

**MERK:** Fastvareoppdatering kan oppdateres fra EGO Connect™. Du vil bli spurt når oppdateringen blir tilgjengelig.

## OPERASJON

**⚠ ADVARSEL:** Les sikkerhetsinstruksjonene nøye før du starter produktet.

**⚠ ADVARSEL:** Hold hendene og føttene unna de roterende knivene. Legg aldri hender eller føtter nær eller under produktet når motoren går.

**⚠ ADVARSEL:** Ikke bruk produktet når personer, spesielt barn eller dyr, er i arbeidsområdet.

### FØR PRODUKTET STARTES

1. Sørg for at produktladingen er mer enn 50 % for første gang.
2. LED-statusindikatoren på ladestasjonen må vise et konstant eller blinkende GRØNT for korrekt installasjon.

3. Produktet fungerer innenfor den angitte tidsplanen, se 10.3.2 For å angi tidsplanen (ved å trykke på **START**-knappen utenom planlagte arbeidstider vil maskinen forbli på stasjonen til neste planlegging). Produktet fungerer umiddelbart hvis du angir overstyringsplanen, se 10.3.5 For å overstyre tidsplanen.
4. Sørg for at produktet er i det valgte arbeidsområdet, se 10.5 Driftsmodusinnstilling.
5. Sørg for at produktet er innenfor begrensingskabelen.

### FOR Å STARTE PRODUKTET



1. Trykk på **STOPP**-knappen for å åpne LCD-skjermdekselet.
2. Trykk på **STRØM**-knappen for å slå PÅ produktet.
3. Tast inn PIN-koden.
4. Trykk på **START**-knappen og lukk dekselet.

**MERK:** Trykk alltid på **START**-knappen før du lukker dekselet for å starte produktet.

**MERK:** Før den første operasjonen må maskinen fullføre kartleggingssyklusen.

### FOR Å PARKERE PRODUKTET

Produktet forblir i ladestasjonen i innstilt parkeringstid og går deretter automatisk tilbake til vanlig drift i henhold til tidsplanen.

1. Trykk på **PARKER**-knappen for å gå inn i parkeringsmodus.
2. Trykk på  for å angi parkeringstid.
3. Trykk på  for å bekrefte.

### FOR Å STOPPE PRODUKTET

Trykk på **STOPP**-knappen for å få produktet og skjæremotoren til å stoppe.

### FOR Å SLÅ AV PRODUKTET

1. Trykk på **STOPP**-knappen for å åpne LCD-skjermdekselet.
2. Trykk på **POWER**-knappen i mer enn 2 sekunder for å slå AV produktet.

**MERK:** Du kan også trykke på **AV/PÅ**-knappen i mer enn 4 sekunder for å slå av produktet tvunget hvis du ikke taster inn PIN-koden.

### FOR Å TILBAKEKALLE PRODUKTET TIL LADESTASJONEN

Når du trykker på **HJEM**-knappen på ladestasjonen, vil LED-statusindikatoren på ladestasjonen blinke raskt i 3 ganger, og produktet vil gå tilbake til i nærheten av ladestasjonen.

## VEDLIKEHOLD

**⚠ ADVARSEL:** For å unngå alvorlig personskade, slå alltid av klipperen og sørg for at alle bevegelige deler har stoppet helt før rengjøring, vedlikehold eller transport av klipperen.

**⚠ ADVARSEL:** Ved service, bruk kun identiske reservedeler. Bruk av andre deler kan skape en fare eller forårsake produktskade. For å sikre sikkerhet og pålitelighet bør alle reparasjoner utføres av en kvalifisert servicetekniker.

**⚠ ADVARSEL:** Bruk alltid vernehansker når du utfører vedlikehold på produktbladene.

For bedre drift og lengre levetid, sørg for å rengjøre produktet regelmessig og bytte ut slitte deler.

Når produktet brukes første gang, bør bladene inspiseres en gang i uken.

Det er viktig at bladene roterer lett. Kantene på knivene skal ikke skades. Levetiden til bladene varierer enormt og avhenger av for eksempel:

- Driftstid og størrelse på arbeidsområdet.
- Type gress og sesongmessig vekst.
- Jord, sand og bruk av gjødsel.
- Tilstedeværelsen av gjenstander som kjebler, vindfall, leker, verktøy, steiner, røtter og lignende.

**MERK:** Arbeid med butte kniver gir et dårligere klipperesultat. Gresset klippes ikke rent og det trengs mer energi, noe som resulterer i at produktet ikke klipper et så stort område.

### Rengjør produktet

**⚠ FORSIKTIG:** Bruk aldri en høytrykksspyler til å rengjøre produktet eller ladestasjonen. Bruk aldri løsemidler til rengjøring.

NO

### Chassis og blader

Inspiser knivene en gang i uken.

1. Slå av produktet.
2. Løft produktet over på siden.
3. Rengjør knivene og chassiset med en oppvaskbørste. Kontroller samtidig at knivene er intakte og roterer fritt.

### For å rengjøre hjulene

Produktet fungerer ikke tilfredsstillende i skråninger hvis hjulene er blokkert med gress.

- Bruk en myk børste til å rengjøre hjulene

### For å rengjøre produktets kropp

- Bruk en fuktig klut og en svak såpeløsning for å rengjøre produktets kropp.

### For å rengjøre ladestasjonen

**⚠ ADVARSEL:** Koble strømforsyningen fra stikkkontakten før vedlikehold.

**⚠ FORSIKTIG:** Ikke bruk høytrykksspyler eller rennende vann til å rengjøre ladestasjonen.

**MERK:** Produktet kan ikke gå inn i ladestasjonen hvis det er gjenstander i ladestasjonen. Rengjør ladestasjonen regelmessig.

- Fjern gress, kvister og andre gjenstander fra ladestasjonen.

### Skift ut knivene

**⚠ ADVARSEL:** Du må bytte ut skruene når du skifter bladene. De brukte skruene kan slites raskt og få bladene til å løsne, dette kan forårsake alvorlige skader.

Skift ut slitte eller skadede kniver for sikker drift. Skift bladene regelmessig for et tilfredsstillende kutteresultat og lavt energiforbruk. Alle 3 kniver og skruer må skiftes samtidig for å få et balansert skjæresystem.

## For å skifte ut knivene (fig. T)

1. Trykk på **STOPP**-knappen.
2. Slå AV produktet.
3. Snu produktet opp ned. Legg produktet på en myk og ren overflate for å unngå å ripe opp produktet.
4. Roter glideplaten slik at hullene er på linje med skruene for bladet.
5. Fjern de 3 skruene med en flathodet eller Philips-skrutrekker som ikke følger med.
6. Fjern de 3 knivene.
7. Fest 3 nye kniver og skruer.
8. Pass på at bladene kan svinge fritt.

## Batteri

**⚠ FORSIKTIG:** Lad batteriet helt før du legger produktet til oppbevaring. Hvis batteriet ikke er fulladet, kan det føre til skade på batteriet.

**NO**

Hvis driftstiden til produktet er kortere enn vanlig mellom ladingene, betyr dette at batteriet er på slutten av livssyklusen. Bytt ut batteriet for å forlenge driftstiden.

**MERK:** Batteritiden er relatert til lengden på sesongen og hvor mange timer om dagen produktet fungerer. En lang sesong eller mange timers drift i døgnet gjør at batteriet må skiftes ut mer regelmessig. Ta med produktet til EGO-senteret for batteribytte.

## TRANSPORT OG LAGRING

- Lad produktet helt opp.
- Slå av produktet.
- Rengjør produktet.
- Oppbevar produktet på et tørt, frostfritt sted innendørs om vinteren.
- Hold produktet med alle hjul på jevnt underlag under lagring.
- Hvis du holder ladestasjonen innendørs, koble fra og fjern strømforsyningen og alle kontaktene fra ladestasjonen. Plasser enden av hver koblingsledning i en koblingsbeskyttelsesboks.

## Hvordan løfte og flytte produktet (fig. U)

**⚠ ADVARSEL:** Produktet må slås av før det løftes.

**⚠ FORSIKTIG:** Ikke løft produktet når det er parkert i ladestasjonen. Det kan skade ladestasjonen og/eller produktet. Trykk på **STOPP**-knappen og trekk produktet ut av ladestasjonen før du løfter det.

Slik beveger du deg trygt fra eller innenfor arbeidsområdet:

1. Trykk på **STOPP**-knappen for å stoppe produktet.
2. Trykk på **STRØM**-knappen i 2 sekunder for å slå AV produktet.
3. Bær produktet i bærehåndtaket med bladskiven vekk fra kroppen.

## BESKYTTER MILJØET



Ikke kast elektriske apparater som usortert kommunalt avfall, bruk separate innsamlingsanlegg.

Kontakt lokale myndigheter for informasjon om tilgjengelige innsamlingssystemer.

Hvis elektriske apparater kastes på søppelfyllinger eller søppelfyllinger, kan farlige stoffer lekke ut i grunnvannet og komme inn i næringskjeden og skade helsen og velværet.

## FEILSØKING

### FEILMELDINGSLISTE

Listen nedenfor viser en rekke feilmeldinger som vises på LCD-skjermen til produktet og din EGO Connect™. Kontakt EGO servicesenter hvis den samme meldingen vises ofte.

LCD skjerm	Handling
Tapt grensesignal	1. Sjekk lysdioden på toppen av ladestasjonen.
	2. <b>INGEN LED:</b> Ladestasjonen får ikke strøm. Sjekk at stikkkontakten har strøm, og at adapter og kabel er tilkoblet og fri for skader.
	3. <b>RØD LED:</b> brudd i begrensingskabel. Kontroller begrensingskabelforbindelsene til ladestasjonen og se etter synlige skader på begrensningssløyfen.
	4. <b>GRØNN LED:</b> ladestasjonsstatus OK. Se brukermanualen eller mobilappen for instruksjoner om å generere nytt sløyfesignal.
Robot utenfor grensen	1. Sørg for at forbindelsene mellom begrensingskabelen og ladestasjonen er riktig tilkoblet, og at forbindelsene ikke er krysset.
	2. Pass på at begrensingskabelen ikke er plassert i en bratt skråning.
	3. Flytt roboten tilbake til arbeidsområdet.
Robot fanget	Sjekk arbeidsområdet for uventede hindringer. TIPS: Unngå å plassere hindringer i arbeidsområdet som kan begrense robottilgangen.
Returfeil	1. Sjekk lysdioden på toppen av ladestasjonen.
	2. <b>INGEN LED:</b> Ladestasjonen får ikke strøm. Sjekk at stikkkontakten har strøm, og at adapter og kabel er tilkoblet og fri for skader
	3. <b>RØD LED:</b> brudd i begrensingskabel. Kontroller begrensingskabelforbindelsene til ladestasjonen og se etter synlige skader på begrensningssløyfen.
	4. <b>GRØNN LED:</b> ladestasjonsstatus OK. Flytt roboten tilbake til stasjonen og start den. Roboten vil automatisk begynne å jobbe etter at signalet er regenerert.
	5. Start roboten og basestasjonen på nytt.
	TIPS: Sørg for at ladestasjonen forblir på plass i henhold til installasjonen.
Dokkingfeil	1. Fjern eventuelle hindringer rundt ladestasjonen.
	2. Rengjør bunnplaten på stasjonen og hjulene på roboten.
	3. Sørg for at stasjonen er installert på en flat overflate og forblir på plass i henhold til installasjonen.
	4. Sørg for at begrensingskabelen er installert som instruksjoner.
	5. Kutt strømmen og start stasjonen på nytt.

**NO**

LCD skjerm	Handling
Avslutningsfeil	<ol style="list-style-type: none"> <li>1. Fjern eventuelle hindringer rundt ladestasjonen.</li> <li>2. Rengjør bunnplaten på stasjonen og hjulene på roboten.</li> </ol>
Venstre drivmotor feil	<ol style="list-style-type: none"> <li>1. Slå av roboten.</li> <li>2. Sjekk drivhjulene, fjern eventuelle hindringer.</li> <li>3. La roboten avkjøles og start på nytt.</li> </ol>
Feil på høyre drivmotor	<ol style="list-style-type: none"> <li>1. Slå av roboten.</li> <li>2. Sjekk drivhjulene, fjern eventuelle hindringer.</li> <li>3. La roboten avkjøles og start på nytt.</li> </ol>
Feil ved klippemotor	<ol style="list-style-type: none"> <li>1. Slå av roboten</li> <li>2. Kontroller klippeskiven, fjern gress eller andre hindringer.</li> <li>3. La roboten avkjøles og start på nytt.</li> </ol> <p>TIPS: Hvis gresset er langt, øk klippehøyden og reduser over tid.</p>
Høydejusteringsmotorfeil	<ol style="list-style-type: none"> <li>1. Slå av roboten.</li> <li>2. Kontroller skjæreskive og chassis, fjern eventuelle hindringer.</li> <li>3. La roboten avkjøles og start på nytt.</li> </ol>
Ubalansert skjæresystem	<ol style="list-style-type: none"> <li>1. Slå av roboten.</li> <li>2. Sjekk kappeskiven og knivene for skader eller hindringer.</li> <li>3. Skift ut manglende eller skadede kniver i henhold til brukerveiledningen.</li> </ol>
Problem med områdeinnstilling	Sjekk om områdeinnstillingen stemmer overens med den faktiske situasjonen.
Robot løftet	Plasser roboten i arbeidsområdet.
Robot vippet	Plasser roboten i arbeidsområdet. Kontroller at maksimal helling i arbeidsområdet ikke overstiger maskinens kapasitet som angitt i installasjonsinstruksjonene.
Robot snudde	Plasser roboten i arbeidsområdet. Kontroller at maksimal helling i arbeidsområdet ikke overstiger maskinens kapasitet som angitt i installasjonsinstruksjonene.
Robotkollisjon	Kollisjon: Sjekk arbeidsområdet for uventede hindringer.

LCD skjerm	Handling
<i>PIN-koden er feil (har allerede)</i>	<i>PIN-koden er feil. Hent passord ved hjelp av APP eller kontakt lokal forhandler.</i>
<i>Robot stjålet</i>	<i>Avstanden mellom robot og stasjon er forbudt. Sjekk om den er stjålet.</i>

## INFORMASJONSMELDINGSLISTE

Listen nedenfor viser en rekke informasjonsmeldinger som vises på LCD-skjermen til produktet og din EGO Connect™.

LCD skjerm	Handling
<i>Kartleggingsfeil</i>	<i>I hovedområdet, sørg for at roboten begynner å kartlegge fra stasjonen. Pass på at du ikke forstyrrer eller beveger roboten under kartleggingen. Ikke flytt stasjonen under kartlegging. 1. Start kartleggingen på nytt via EGO Connect™. 2. Roboten vil fungere til neste uke og starte kartleggingen på nytt automatisk.</i>
<i>2. områdeklipping fullført</i>	<i>Sekundærområde fullført. Plasser roboten i neste område eller gå tilbake til primærområdet og fortsett klippingen.</i>
<i>2. områdeklipping med lav effekt</i>	<i>Lavt batteri. Sekundærområde ufullstendig. Returner roboten til ladestasjonen.</i>
<i>GPS-lokaliseringsfeil</i>	<i>GPS-feil. Slå av og start roboten på nytt. Kontakt den lokale forhandleren hvis problemet vedvarer.</i>
<i>Nedlastingsfeil</i>	<i>Flytt roboten til det åpne området, sørg for at LTE-signalet er godt på robotskjermen.</i>
<i>Bekreftelsesfeil</i>	<i>Prøv å laste ned igjen. Kontakt lokal forhandler hvis problemene ikke er løst.</i>
<i>Versjonsfeil</i>	<i>Start roboten på nytt. Kontakt lokal forhandler hvis problemene ikke er løst.</i>

NO

## SYMPTOMER

Hvis produktet ditt ikke fungerer som forventet ovenfor, følg symptomene nedenfor.

Kontakt EGO servicesenter hvis du fortsatt ikke finner årsaken til feilen.

Problem	Årsaken	Løsning
Ingen respons når du berører LCD-skjermen.	1. LCD-skjermen er skadet.	1. Kontakt EGO servicesenter.
Produktet har problemer med dokking.	1. Begrensningskabelen er ikke lagt i en lang rett linje som er langt nok ut fra ladestasjonen.	1. Sjekk at ladestasjonen er riktig installert. Se 4.2 <i>Slik installerer du ladestasjonen.</i>
	2. Ladestasjonen er i en skråning eller ikke på en jevn overflate.	2. Plasser ladestasjonen på en overflate som er helt plant. Se 3.1 <i>For å undersøke hvor du skal plassere ladestasjonen.</i>
	3. Ladestasjonen er ikke godt installert.	3. Sjekk om de seks skruene som er festet på stasjonen er løse.
Produktet glir ved dokking.	Vått gress og gjørmete fast på bakhjulet fører til at produktet sklir.	Rengjør hjulene.
Produktet kjører på feil tidspunkt.	1. Start- og stopptidene for klipping er feil.	1. Tilbakestill start- og stopptidsinnstillingene for klipping. Se 10.3.2 <i>For å angi tidsplanen.</i>
	2. Produktklokken må stilles inn.	2. Still inn klokken. Se 10.10.2 <i>For å angi land og tidssone.</i>

Problem	Årsaken	Løsning
Produktet vibrerer.	1. Skadde kniver fører til ubalanse i skjæresystemet.	1. Inspiser bladene og skruene og bytt dem ut om nødvendig.
	2. For mange kniver i samme posisjon fører til ubalanse i skjæresystemet.	2. Kontroller at kun ett blad er montert ved hver skrue.
	3. Manglende blad i monteringsposisjon fører til ubalanse i skjæresystemet.	3. Kontroller at de tre bladene er installert i hver monteringsposisjon.
Produktet går, men bladene roterer ikke.	1. Produktet søker etter ladestasjonen, eller rygger ut av ladestasjonen.	1. Ingen handling. Bladskiven roterer ikke når produktet søker etter ladestasjonen.
	2. Klippemotoren er skadet.	2. Kontakt EGO servicesenter.
Produktet klipper i kortere perioder enn vanlig mellom ladingene.	1. Gress eller andre fremmedlegemer blokkerer knivene.	1. Fjern og rengjør chassiset og knivene.
	2. Batteriet er oppbrukt.	2. Kontakt EGO servicesenter.
	3. Sløve kniver. Mer energi er nødvendig når du klipper gresset.	3. Skift ut knivene.
Korte klippe- og ladetider.	Batteriet er oppbrukt.	Kontakt EGO servicesenter.
Produktet beveger seg ofte i sirkler eller spiraler.	Spiralskjæring er en naturlig del av produktets bevegelsesmønster.	Juster intensiteten på spiralskjæringen. Denne funksjonen kan deaktiveres om nødvendig. Se 10.5.2 <i>Spiralskjæremodus</i> .
Produktet går tilbake til ladestasjonen under klipping.	Regnsensorbryteren utløses utilsiktet.	Sjekk regnsensorbryteren. Denne funksjonen kan deaktiveres om nødvendig. Se 10.9.1 <i>Regnsensorinnstilling</i> .
Ujevnt klipperesultat	1. Produktet fungerer for få timer per dag.	1. Øk klippetiden. Se 10.3.2 <i>For å angi tidsplanen</i> .
	2. Arbeidsområdet er for stort.	2. Prøv å begrense arbeidsområdet eller forleng timeplanen. Se 10.3.2 <i>For å angi tidsplanen</i> .
	3. Sløve kniver	3. Skift alle kniver og skruer.
	4. Langt gress i forhold til innstilt klippehøyde.	4. Øk klippehøyden og senk den deretter.
	5. Akkumulering av gress ved knivene eller rundt motorakselen.	5. Sjekk at bladene roterer fritt og enkelt. Hvis ikke, skru av knivene og fjern gress og fremmedlegemer.

NO

### LED STATUSINDIKATOR PÅ LADESTASJEN

LED-statusindikatoren på ladestasjonen må vise et konstant eller blinkende GRØNT for korrekt installasjon. Hvis ikke, følg instruksjonene nedenfor:

LED-statusindikator	Betydning	Handling
Solid GRØNN	Godt signal. Produktet lades ikke.	Ingen handling.
Blinker GRØNT	Godt signal. Produktet lades.	Ingen handling.
Solid RØD	Produktet lades ikke. Begrensningskabelen er ikke koblet til ladestasjonen.	Forsikre deg om at begrensningskabelen er riktig installert i ladestasjonen. Se 4.1 <i>Slik installerer du begrensningskabelen</i> .
	Produktet lades ikke. Skade i begrensningsløyfen.	Finn ut hvor skaden er. Bytt ut den skadede delen med ny begrensningskabel.



LED-statusindikator	Betydning	Handling
Blinker RØDT	Produktet er under lading. Begrensningskabelen er ikke koblet til ladestasjonen.	Forsikre deg om at begrensningskabelen er riktig installert i ladestasjonen. Se 4.1 <i>Slik installerer du begrensningskabelen.</i>
	Produktet lades. Skade i begrensningsløyfen.	Finn ut hvor skaden er. Bytt ut den skadede delen med ny begrensningskabel.
Ingen LED	Ladestasjonen får ikke strøm.	Sjekk at stikkontakten har strøm, og at adapter og kabel er tilkoblet og fri for skader.
Solid GUL	Ladestasjonen oppdateres via produktet og Bluetooth® er ikke tilkoblet.	Ingen handling nødvendig.
Blinker GULT	Ladestasjonen oppdateres via produktet og Bluetooth® er tilkoblet.	Ingen handling nødvendig.

### LED STATUSINDIKATOR PÅ PRODUKTET

LED-statusindikatoren foran produktet viser gjeldende status:

Indikator	Betydning	Handling
Solid LED-farge	Roboten fungerer som den skal.	Ingen handling nødvendig. LED-fargen avhenger av innstillingen i 10.9.2.2 <i>For å angi fargemodusinnstilling.</i>
Blinker BLÅTT	Bluetooth® pares.	Ingen handling nødvendig.
Solid BLÅTT	Bluetooth®-sammenkoblingen er vellykket.	Ingen handling nødvendig.
Blinker RØDT	Roboten har oppdaget en feil.	Sjekk LCD-skjermen/ EGO Connect™-appen for feilvarsel. Fjern feilen ved å trykke på <b>STOPP</b> -knappen, og aktiver deretter produktet ved å trykke på <b>START</b> -knappen.
Blinker GULT	<b>STOPP</b> -knappen har blitt trykket.	Trykk på <b>START</b> -knappen og lukk dekselet.

NO

## GARANTI

### EGO GARANTIPOLITIK

Besøk nettstedet [egopowerplus.eu](http://egopowerplus.eu) for fullstendige vilkår og betingelser for EGOs garantipolicy.

**ПРИМЕЧАНИЕ.** Для удобства использования в Руководстве по эксплуатации используется следующий формат.

- Текст, выделенный *курсивом*, отображается на ЖК-экране или является ссылкой на другой раздел Руководства по эксплуатации.
- Текст, выделенный **полужирным** шрифтом, является одной из кнопок на изделии.

## ВВЕДЕНИЕ

### Описание изделия (Рис. В)

**ПРИМЕЧАНИЕ.** Компания EGO регулярно обновляет внешний вид и функции изделий. Для получения последней информации о продукции обращайтесь к дилеру EGO.

Робот-газонокосилка имеет встроенный аккумулятор и косит траву автоматически, сбор травы не требуется. Машина непрерывно чередует скашивание и зарядку в запланированное время работы. Траектория движения носит случайный характер. Ограничительный провод контролирует перемещение изделия в пределах рабочей зоны. Датчики устройства обнаруживают, когда оно приближается к ограничительному проводу. Передняя часть изделия всегда проходит ограничительный провод на определенное расстояние, после чего изделие разворачивается. Когда изделие наткнется на препятствие или приближается к ограничительному проводу, изделие выбирает новое направление.

Всеми рабочими настройками можно управлять с ЖК-экрана или с помощью EGO Connect™.

**Техника скашивания.** Изделие не выделяет вредных веществ, является простым в эксплуатации и экономит электроэнергию. Частая стрижка улучшает качество травы и снижает потребность в удобрениях.

**Возврат к зарядной станции.** Изделие работает до тех пор, пока не закончится заряд аккумулятора или не будет выполнен график скашивания, после чего автоматически возвращается на зарядную станцию.

### EGO Connect™

EGO Connect™ — это мобильное приложение, которое позволяет удаленно контролировать весь процесс скашивания. См. раздел 9 EGO Connect™.

### ЖК-экран

На ЖК-экране отображается вся информация и параметры изделия. Для получения доступа к экрану нажмите кнопку **STOP**.

### Кнопки на изделии

Кнопка **START**: служит для запуска изделия.

Кнопка **ПИТАНИЯ**: служит для включения и выключения изделия.

Кнопка **PARK**: служит для отправки изделия на зарядную станцию. Продолжительность парковки можно установить с помощью ЖК-дисплея.

## ПРОЧИТАЙТЕ ВСЕ ИНСТРУКЦИИ!

**⚠ ПРЕДУПРЕЖДЕНИЕ.** Для обеспечения безопасной и надежной работы устройства его ремонт и замену частей должен выполнять квалифицированный специалист.

**⚠ ПРЕДУПРЕЖДЕНИЕ.** Перед использованием устройства внимательно прочитайте все инструкции в данном руководстве по эксплуатации и ознакомьтесь с предупреждающими символами безопасности, такими как **ОПАСНОСТЬ**, **ПРЕДУПРЕЖДЕНИЕ** и **ВНИМАНИЕ**. Несоблюдение всех приведенных ниже инструкций может привести к поражению электрическим током, возникновению пожара и (или) получению серьезных травм.

## СИМВОЛЫ БЕЗОПАСНОСТИ

	Предупреждение об опасности
	Внимательно прочитайте руководство пользователя.
	Перед обслуживанием активируйте отключающее устройство. Держите руки и ноги подальше от режущих элементов.
	Не касайтесь вращающихся режущих элементов.
	Остерегайтесь отбрасываемых объектов. Не позволяйте посторонним находиться поблизости.
	Не катайтесь на устройстве. Держите руки и ноги подальше от режущих элементов.
	Соответствует основным требованиям стандартов безопасности Европейских директив.
	Данное изделие соответствует действующему законодательству Великобритании.
	Неисправные электрические устройства нельзя выбрасывать вместе с бытовым мусором. Сдавайте их в авторизованные пункты сбора и утилизации.
	Bluetooth®
	Постоянный ток
	Конструкция класса II
	Предназначено для питания от отдельного источника сверхнизкого напряжения (SELV)
	Ширина резки

	Импульсный источник питания (SMPS)
	SMPS содержит разделительный трансформатор с защитой от короткого замыкания (встроенный или отдельный)
	Используйте устройство только в помещении.
	Переменный ток
Min	Минуты
IPX5	Класс защиты
V	Напряжение
W	Ватт
Ah	Ампер-часы
kg	Килограмм
m	Метр
cm	Сантиметр
mm	Миллиметр
°C	Градус Цельсия

**ПРИМЕЧАНИЕ.** Словесный знак и логотип Bluetooth® являются зарегистрированными товарными знаками, принадлежащими Bluetooth SIG, Inc. и любое использование таких знаков компанией EGO осуществляется на основании лицензии.

## ТЕХНИЧЕСКИЕ ХАРАКТЕРИСТИКИ

	RM4000E
Вход/выход блока питания	100–240 В перем. тока / 24V В пост. тока
Мощность блока питания	147 Вт
Длина низковольтного кабеля	10 м
Аккумулятор	Литий-ионный аккумулятор 24 В / 10 Ач
Среднее энергопотребление	23.2 кВтч/месяц при 4000 см
Потребляемая мощность при скашивании	36W ± 20% Вт
Среднее время зарядки	110 мин
Среднее время скашивания	240 мин
Максимальный уклон для ограничительного провода	20% (11,3°)
Максимальный уклон для рабочей зоны	50% (26,6°)
Минимальная ширина прохода	60 см
Максимальная длина ограничительного провода	1000 м
Максимальное расстояние до ограничительного провода	40 м
Производительность	4000 м <sup>2</sup> (±20%)

Режущая система	3 поворотных режущих элемента	
Номер модели комплекта режущих элементов и винтов	AB1009R	
Ширина резки	24 см	
Диапазон регулировки высоты скашивания	20–90 мм	
Шаг регулировки высоты скашивания	5 мм/15 позиций	
IP-классификация	Робот-газонокосилка	IPX5
	Зарядная станция	IPX4
	Питание	IP56 (только для корпуса)
Рекомендуемая рабочая температура и температура зарядки	От –15 до 55 °C	
Рекомендуемая температура хранения	От –40 до 70 °C	
Масса газонокосилки (без зарядной станции)	15,1 кг	

RU

## КОМПЛЕКТ ПОСТАВКИ (РИС. А)

## ОПИСАНИЕ

1. Туловище
2. Контактная пластина
3. Светодиодные индикаторы состояния
4. Крышка
5. ЖК-экран
6. Кнопка **PARK**
7. Кнопка **STOP**
8. Кнопка **START**
9. Кнопка **ПИТАНИЯ**
10. Переднее колесо
11. Заднее колесо
12. Режущий элемент
13. Защитная пластина
14. Диагностический порт (только для послепродажного обслуживания)
15. Ручка для переноски
16. Кнопка **ДОМОЙ**
17. Индикатор зарядки
18. Кнопка фиксации крышки
19. Порт питания
20. Клемма ограничительного провода
21. Контактная пластина
22. Основание зарядной станции

- 23. Блок питания
- 24. Винты (6)
- 25. Режущий элемент и винт (3)
- 26. Низковольтный кабель
- 27. Мерная линейка
- 28\*. Колышек
- 29\*. Муфта
- 30\*. Соединитель
- 31\*. Катушка с ограничительным проводом

\*Установочные комплекты и аксессуары ПРОДАЮТСЯ ОТДЕЛЬНО.

## УСТАНОВКА

**⚠ ПРЕДУПРЕЖДЕНИЕ.** Перед установкой изделия прочтите и изучите инструкции по технике безопасности.

**⚠ ВНИМАНИЕ!** Используйте оригинальные запасные части и монтажные материалы.

RU

- Тщательно осмотрите устройство и убедитесь, что оно не было повреждено во время транспортировки.
- Если какие-либо детали повреждены или отсутствуют, обратитесь в сервисный центр EGO.

### 1. Основные компоненты, необходимые для установки

- Робот-газонокосилка, работающая в автоматическом режиме.
- Зарядная станция, которая выполняет 2 следующие функции.
  - Отправка сигналов управления вдоль ограничительного провода, чтобы устройство могло следовать по проводу в отдаленные участки сада и находить дорогу обратно к зарядной станции.
  - Зарядка устройства.
- Блок питания, который подключается к зарядной станции и розетке 100–240 В.
- Петля из провода, которая прокладывается вокруг рабочей зоны, а также вокруг предметов и растений, на которые устройство не должно наезжать. Петля используется в качестве ограничительного провода.

### 2. Подготовка

**⚠ ВНИМАНИЕ!** Неровная поверхность газона или участки со стоячей водой могут стать причиной повреждения изделия.

**ПРИМЕЧАНИЕ.** Перед началом установки прочтите главу «Установка». Качество установки влияет на эффективность работы изделия. Поэтому важно тщательно спланировать установку.

- Сделайте план рабочей зоны и укажите на нем все препятствия.
- Отметьте на чертеже, где разместить зарядную станцию и ограничительный провод.
- Засыпьте все лунки на газоне.
- Перед установкой изделия подстригите траву. Следите за тем, чтобы высота травы не превышала 10 см.

### 3. Подготовка к установке ограничительного провода

Для установки ограничительного провода можно использовать колышки или закопать его. Оба способа можно комбинировать в одной рабочей области.

**⚠ ВНИМАНИЕ!** Если в рабочей зоне используется культиватор или очиститель газона, закопайте ограничительный провод, чтобы предотвратить его повреждение.

#### 3.1 Размещение зарядной станции

C-1	Передняя часть зарядной станции
C-2	Задняя часть зарядной станции
C-3	Левая часть от зарядной станции
C-4	Правая часть зарядной станции

- Оставляйте не менее 1,5 м свободного пространства перед зарядной станцией и 40 см позади нее. Оставляйте не менее 35 см свободного пространства от границы. Оставляйте не менее 1,5 м свободного пространства в рабочей зоне зарядной станции (Рис. С).

**ПРИМЕЧАНИЕ.** ПРАВАЯ сторона зарядной станции (C-4) должна быть размещена внутри зоны скашивания (см. Рис. С).

- Установите зарядную станцию рядом с розеткой.
- Установите зарядную станцию на ровную поверхность (Рис. D).
- Основание зарядной станции не должно быть согнуто (Рис. D).
- Если рабочая зона состоит из двух частей, разделенных крутым уклоном, рекомендуется разместить зарядную станцию в нижней части.
- Устанавливайте зарядную станцию в защищенном от солнца месте.

#### 3.2 Размещение блока питания

**⚠ ПРЕДУПРЕЖДЕНИЕ.** Не обрезайте и не удлиняйте низковольтный кабель. Существует опасность поражения электрическим током.

**⚠ ПРЕДУПРЕЖДЕНИЕ.** Во избежание повреждения кабель питания и удлинительный кабель должны находиться за пределами рабочей зоны.

**ПРИМЕЧАНИЕ.** Используйте только один низковольтный кабель. Использование большего количества кабелей повлияет на эффективность зарядки устройства.

**⚠ ВНИМАНИЕ!** Следите за тем, чтобы режущие элементы изделия не перерезали низковольтный кабель.

**⚠ ВНИМАНИЕ!** Не сворачивайте низковольтный кабель (Рис. E) и не размещайте его под основанием зарядной станции. Свернутый в кольцо кабель создает помехи сигналу от зарядной станции.

- Разместите блок питания в помещении с крышей и защитой от солнца и дождя.
- Разместите блок питания в помещении с хорошей вентиляцией.

- При подключении блока питания к розетке используйте устройство защитного отключения (УЗО) с током срабатывания не более 30 мА.

### 3.3 Размещение ограничительного провода

**⚠ ВНИМАНИЕ!** Если рабочая зона примыкает к водоемам, склонам, обрывам или дороге общего пользования, ограничительный провод должен быть проложен в пределах физического барьера. Высота барьера должна составлять не менее 15 см, а зазор между ограничительными проводами должен составлять 35 см.

**⚠ ВНИМАНИЕ!** Не допускайте работы устройства на гравии.

**⚠ ВНИМАНИЕ!** Не делайте резких изгибов при установке ограничительного провода.

**⚠ ВНИМАНИЕ!** Для аккуратной работы необходимо изолировать все препятствия, такие как деревья, корни и камни.

Ограничительный провод должен быть проложен в виде петли вокруг рабочей зоны. Датчики устройства определяют, когда робот приближается к ограничительному проводу, и робот выбирает другое направление движения.

Все части рабочей зоны должны находиться на расстоянии не более 40 м от ограничительного провода.

- Убедитесь, что все углы, образованные ограничительным проводом, равны 90° или больше.
- Проложите ограничительный провод вокруг всей рабочей зоны. Соблюдайте чистоту вдоль ограничительного провода. Отрегулируйте расстояние между ограничительным проводом и препятствиями (Рис. F).
- Проложите ограничительный провод на расстоянии 35 см (случай 1) от препятствия высотой более 5 см (Рис. G1).
- Проложите ограничительный провод на расстоянии 30 см (случай 2) от препятствия высотой 1–5 см (Рис. G2).
- Проложите ограничительный провод на расстоянии 10 см (случай 3) от препятствия высотой более 1 см (Рис. G3).
- Если дорожка выложена брусчаткой и находится на одном уровне с газоном, то ограничительный провод следует проложить ниже брусчатки.

**ПРИМЕЧАНИЕ.** Если ширина брусчатки составляет не менее 30 см, используйте заводскую настройку функции выхода за провод, чтобы скосить всю траву, прилегающую к брусчатке. См. раздел 10.6.1 Выход за провод.

- Проложите ограничительный провод вокруг столбов ворот или забора, чтобы обеспечить достаточный зазор. Если ограничительный провод огибает узкий проход длиной < 100 см вокруг узкого препятствия (< 30 см), используйте прямой участок длиной 100 см, как показано на Рис. H.

H-1	Столб ворот или забора
-----	------------------------

### 3.3.1 Проходы (Рис. H)

H-2	Проход
-----	--------

Проход — это участок, имеющий с каждой стороны ограничительные провода и соединяющий две части рабочей зоны. Расстояние между ограничительными проводами с каждой стороны прохода должно быть не менее 60 см.

### 3.3.2 Прокладка ограничительного провода на склоне

Устройство может работать на склоне до 50%. Слишком крутые склоны должны быть изолированы ограничительным проводом. Градиент (%) рассчитывается как соотношение высоты к длине.

Пример: 10 см / 100 см = 10% (Рис. K).

- Для склонов круче 50% внутри рабочей зоны изолируйте склон ограничительным проводом.
- Для склонов круче 20% по внешнему краю газона разместите ограничительный провод на расстоянии 35 см от края (Рис. L).
- Для склонов, примыкающих к дороге общего пользования, поставьте барьер высотой не менее 15 см вдоль внешнего края склона. В качестве барьера можно использовать стену или забор.

RU

### 3.3.3 Создание острова (Рис. M)

При создании острова соедините вместе ограничительные провода, идущие к острову и от него.

**⚠ ВНИМАНИЕ!** Не кладите один участок ограничительного провода поперек другого. Участки ограничительного провода должны быть параллельны и не перекрещиваться.

**⚠ ВНИМАНИЕ!** Изолируйте или уберите препятствия высотой менее 5 см. Изолируйте или удалите препятствия с небольшим уклоном, например камни, деревья или корни. Это предотвратит повреждение режущих элементов устройства.

Используйте остров, чтобы изолировать участки в рабочей зоне с помощью ограничительного провода. Рекомендуется изолировать все неподвижные объекты в рабочей зоне.

Некоторые препятствия устойчивы к столкновению, например деревья или кусты высотой более 5 см. Устройство столкнется с препятствием, а затем выберет новое направление.

- Проложите ограничительный провод к препятствию и вокруг него, чтобы создать остров.
- Проложите 2 секции ограничительного провода к острову и от него близко друг к другу. Благодаря этому устройство будет перемещаться по проводу.
- Прикрепите 2 секции ограничительного провода к одному кольишку. См. раздел 5 Установка провода с помощью кольишков.

### 3.3.4 Создание второстепенной зоны (Рис. N)

Сделайте второстепенную зону (B), если рабочая область имеет 2 участка, которые не соединены с проходом. Рабочая зона с зарядной станцией является основной зоной (A).

**ПРИМЕЧАНИЕ.** Устройство необходимо вручную перемещать между основной и второстепенной зонами.

Проложите ограничительный провод вокруг второстепенной зоны (В), чтобы получился остров. См. раздел 3.3.3 *Создание острова*. Остров должен быть создан за пределами основной рабочей зоны.

**ПРИМЕЧАНИЕ.** Ограничительный провод должен быть проложен в виде одной петли вокруг всей рабочей зоны (А + В).

**ПРИМЕЧАНИЕ.** Если устройство косит траву на второстепенной зоне, необходимо выбрать режим второстепенной зоны. См. раздел 10.5.1 *Выбор рабочей зоны*.

## 4. Установка устройства

### 4.1 Установка ограничительного провода

**▲ ВНИМАНИЕ!** Не помещайте в катушку лишнюю проволоку. Катушка создает помехи в работе устройства.

1. Прочтите и изучите инструкцию по эксплуатации зарядной станции. См. раздел 3.1 *Размещение зарядной станции*.
2. Расположите зарядную станцию в выбранном месте.
3. Проложите ограничительный провод вокруг всей рабочей зоны. И начать, и завершить установку необходимо позади зарядной станции. Вставьте передний провод в направляющий паз в нижней части основания станции. Пропустите оба конца ограничительного провода вверх через отверстие в задней части зарядной станции.
4. Откройте соединитель и вставьте в него ограничительный провод (Рис. Р1).
5. Закройте соединитель плоскогубцами (Рис. Р2).
6. Откройте крышку зарядной станции, нажав на кнопку фиксатора (Рис. Р3).
7. Наденьте передний соединитель на металлический штифт зарядной станции с обозначением «F». Наденьте задний соединитель на металлический штифт зарядной станции с обозначением «B» (Рис. Р4).

**ПРИМЕЧАНИЕ.** Удалите лишний провод с помощью кусачек.

### 4.2 Установка зарядной станции

**▲ ВНИМАНИЕ!** Не становитесь на основание зарядной станции.

**▲ ПРЕДУПРЕЖДЕНИЕ.** Перед подключением убедитесь, что разъемы низковольтного кабеля и блока питания чистые и сухие.

При подключении блока питания используйте только розетку с устройством защитного отключения (УЗО).

1. Подсоедините низковольтный кабель к зарядной станции (Рис. Q1).
2. Подключите блок питания к низковольтному кабелю.
3. Установите блок питания на высоту не менее 30 см (Рис. Q2).
4. Подключите кабель блока питания к розетке 100–240 В.

**ПРИМЕЧАНИЕ.** После подключения зарядной станции можно заряжать устройство. После прокладки ограничительного провода поместите устройство в зарядную станцию. Включите устройство. Не выполняйте какую-либо настройку устройства до завершения установки.

5. Прикрепите низковольтный кабель к земле с помощью кольщиков или закопайте его. См. раздел 5 *Установка провода с помощью кольщиков или 6 Закапывание ограничительного провода*.
6. Прикрепите зарядную станцию к земле с помощью прилагаемых 6 винтов.

## 5. Установка провода с помощью кольщиков

**▲ ВНИМАНИЕ!** Убедитесь, что кольщики удерживают ограничительный провод у земли.

Для облегчения этого процесса подстригите траву вокруг границы перед установкой ограничительного провода.

**▲ ВНИМАНИЕ!** Слишком низкое срезание травы сразу после установки может повредить изоляцию провода. Повреждение изоляции может привести к нарушениям только через несколько недель или месяцев.

1. Положите ограничительный провод на землю.
2. Разместите кольщики на расстоянии не более 1 м друг от друга.

**ПРИМЕЧАНИЕ.** В местах изменения уклона используйте дополнительные кольщики для обеспечения прилегания провода к земле (Рис. R).

3. Закрепите кольщики в земле с помощью молотка или пластиковой киянки.

**ПРИМЕЧАНИЕ.** Через несколько недель провод зарастет травой и не будет виден.

## 6. Закапывание ограничительного провода

- Вырежьте в земле канавку с помощью кромкореза или прямой лопаты либо воспользуйтесь специальной машиной для укладки кабеля.
- Положите ограничительный провод в землю на глубину 1–20 см.

Ваш дилер EGO может помочь с установкой ограничительного провода.

## 7. Удлинение ограничительного провода (Рис. S)

**ПРИМЕЧАНИЕ.** Удлините ограничительный провод, если он слишком короткий для рабочей зоны. Используйте оригинальные кабели и муфты EGO.

1. Отключите зарядную станцию от розетки электросети.
2. Обрежьте ограничительный провод кусачками в том месте, где необходимо установить удлинитель.
3. Добавьте провод там, где необходимо установить удлинитель.
4. Установите ограничительный провод на место.
5. Вставьте концы проводов в муфту.

**ПРИМЕЧАНИЕ.** Убедитесь, что концы ограничительного провода видны через прозрачную область муфты.

6. Нажмите на крышку муфты с помощью плоскогубцев, чтобы закрепить провода в муфте.

- Установите ограничительный провод на место с помощью колышков. Муфту можно заглубить, чтобы она не соприкасалась с роботом во время скашивания.
- Подключите зарядную станцию к розетке электросети.

## 8 После установки устройства

### 8.1 Визуальный осмотр зарядной станции

Убедитесь, что светодиодный индикатор состояния на зарядной станции светится **ЗЕЛЕНЫМ**.

Если светодиодный индикатор состояния не светится зеленым, проверьте установку. См. разделы *4.2 Установка зарядной станции и СВЕТОДИОДНЫЙ ИНДИКАТОР СОСТОЯНИЯ НА ЗАРЯДНОЙ СТАНЦИИ в данном руководстве.*

### 8.2 Зарядка устройства

Если устройство новое или хранилось в течение длительного периода времени, аккумулятор может быть разряжен и его необходимо зарядить перед запуском.

**▲ ПРЕДУПРЕЖДЕНИЕ.** Заряжайте устройство только с помощью зарядной станции и предназначенного для нее блока питания. Неправильное использование может привести к поражению электрическим током, перегреву аккумулятора или утечке агрессивной жидкости. В случае утечки электролита смойте его водой и обратитесь за медицинской помощью, если он попал в глаза.

- Поместите устройство в зарядную станцию.
- Сдвиньте устройство как можно дальше, чтобы обеспечить надлежащий контакт между устройством и зарядной станцией.
- Мигающий **ЗЕЛЕНЫЙ** индикатор на зарядной станции указывает на выполнение зарядки.

### 8.3 Определение основных параметров

Перед первым запуском устройства необходимо ввести его в эксплуатацию и определить параметры.

- Нажмите кнопку **STOP**, чтобы открыть крышку ЖК-экрана.
- Нажмите кнопку **ПИТАНИЯ**, чтобы включить устройство.
- Следуйте инструкциям на экране, чтобы определить параметры: язык, безопасность и правовые нормы, страна и часовой пояс, формат единиц измерения, PIN-код и параметры высоты скашивания.

**ПРИМЕЧАНИЕ.** Использование 0000 в качестве PIN-кода невозможно.

- Когда ввод в эксплуатацию будет завершен, отобразится главное меню.

## 9 EGO Connect™

Устройство совместимо с EGO Connect™. Все параметры и график скашивания можно установить удаленно с помощью EGO Connect™.

**ПРИМЕЧАНИЕ.** Убедитесь, что при использовании функции дистанционного управления на мобильных устройствах включен интерфейс Bluetooth®.

Устройство RM4000E поддерживает функции сотовой связи дальнего радиуса действия и интерфейс Bluetooth® ближнего радиуса действия.

### 9.1 Установка EGO Connect™

- Загрузите приложение EGO Connect™ на свое мобильное устройство или отсканируйте QR-код ниже.



- Создайте новую учетную запись в EGO Connect™. Если у вас уже есть учетная запись, перейдите к шагу 4.
- На зарегистрированный адрес электронной почты будет отправлено электронное письмо. Следуйте инструкциям в электронном письме, чтобы подтвердить свою учетную запись.
- Войдите в свою учетную запись в EGO Connect™.

### 9.2 Сопряжение EGO Connect™ с устройством

См. раздел *10.9.4 Сопряжение с устройством Bluetooth®.*

## 10 Параметры устройства

### 10.1 Доступ к главному меню

- Нажмите кнопку **STOP**, чтобы открыть крышку ЖК-экрана.
- Нажмите кнопку **ПИТАНИЯ**, чтобы включить устройство.
- Введите PIN-код и нажмите **✓** для подтверждения, затем войдите на 1-ю страницу главного меню и нажмите **▶**, чтобы войти на 2-ю страницу.

### 10.2 Структура главного меню

Главное меню содержит 8 пунктов.

- **РАСПИСАНИЕ**
- **ВЫСОТА СКАШИВАНИЯ**
- **ИСПОЛЬЗОВАНИЕ**
- **ГРАНИЦА**
- **БЕЗОПАСНОСТЬ**
- **СООБЩЕНИЯ**
- **ПРОЧЕЕ**
- **ОБЩИЕ СВЕДЕНИЯ**

Устройство имеет заводские настройки, но параметры могут быть адаптированы к конкретной рабочей зоне.

## Обзор структуры меню 1

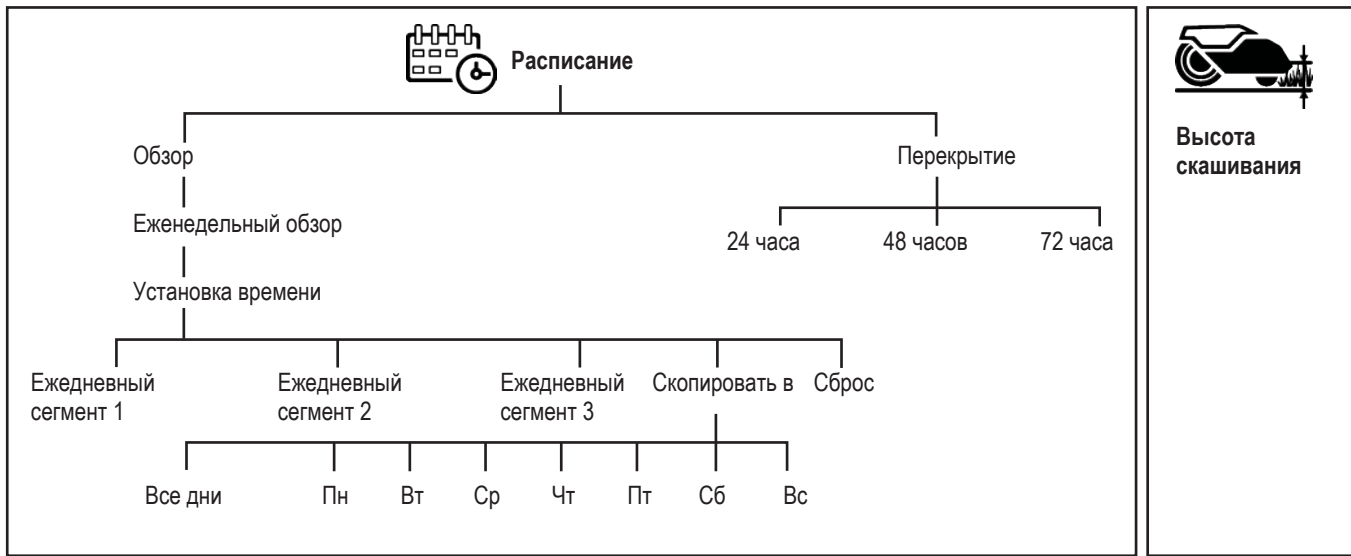

RU

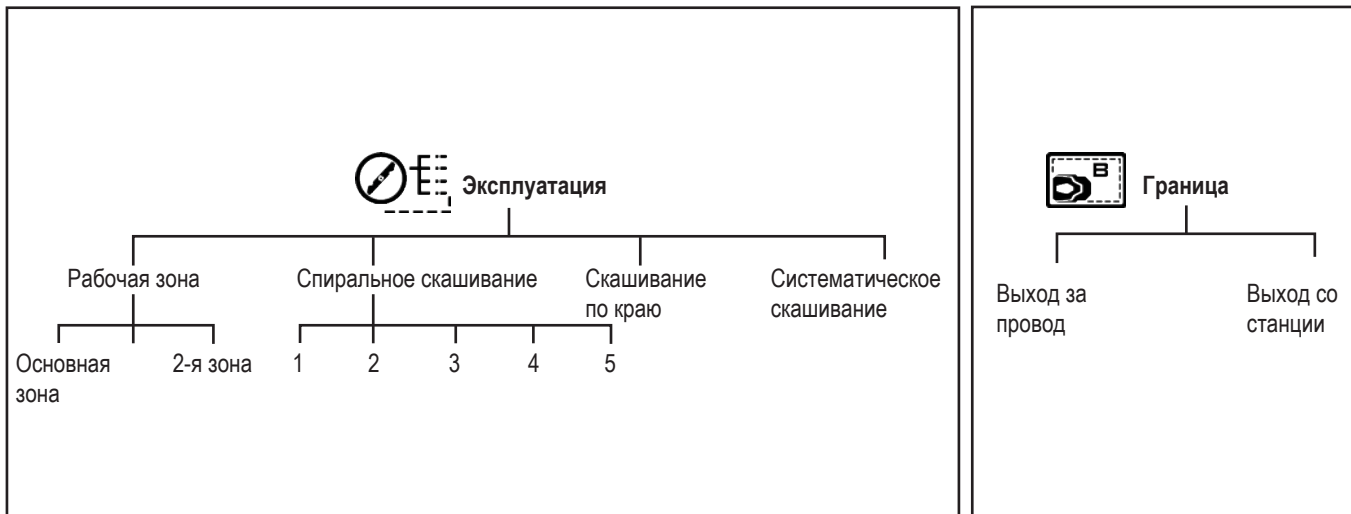

## Обзор структуры меню 2

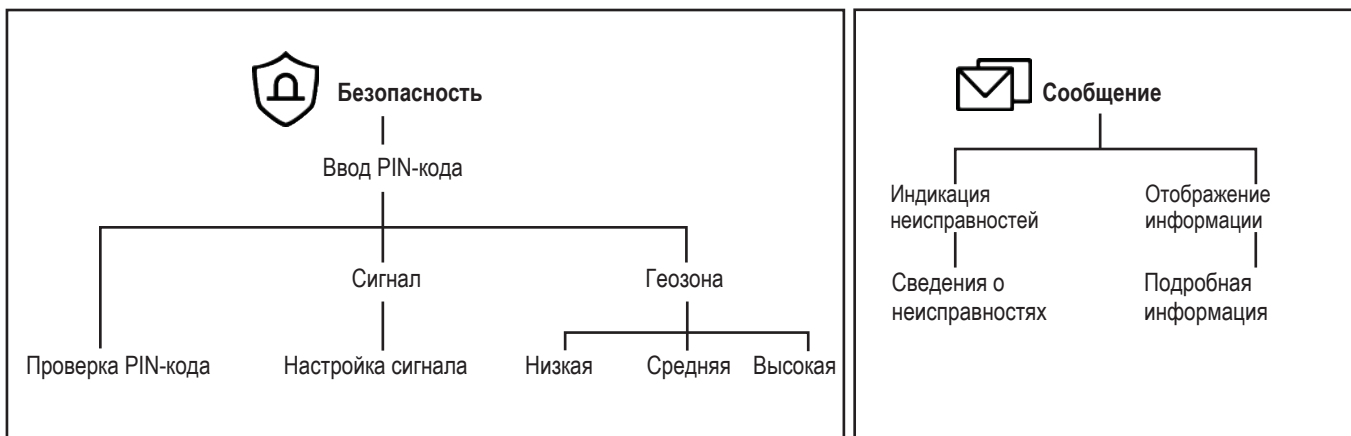



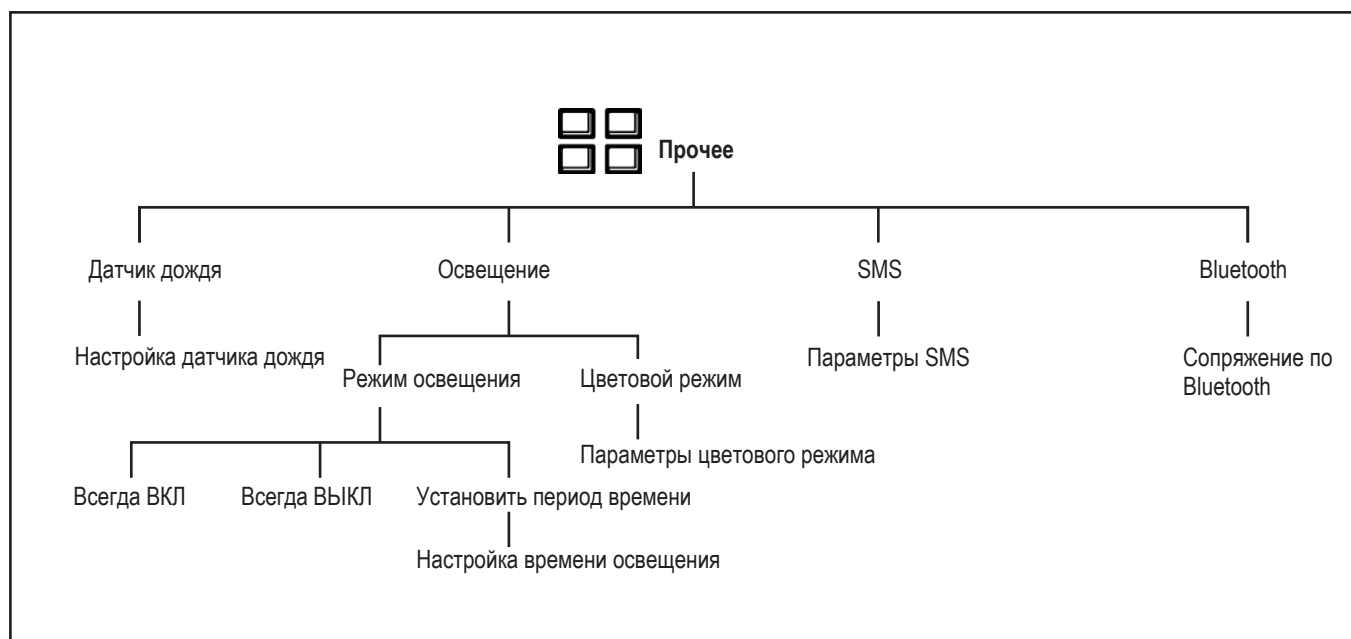

RU

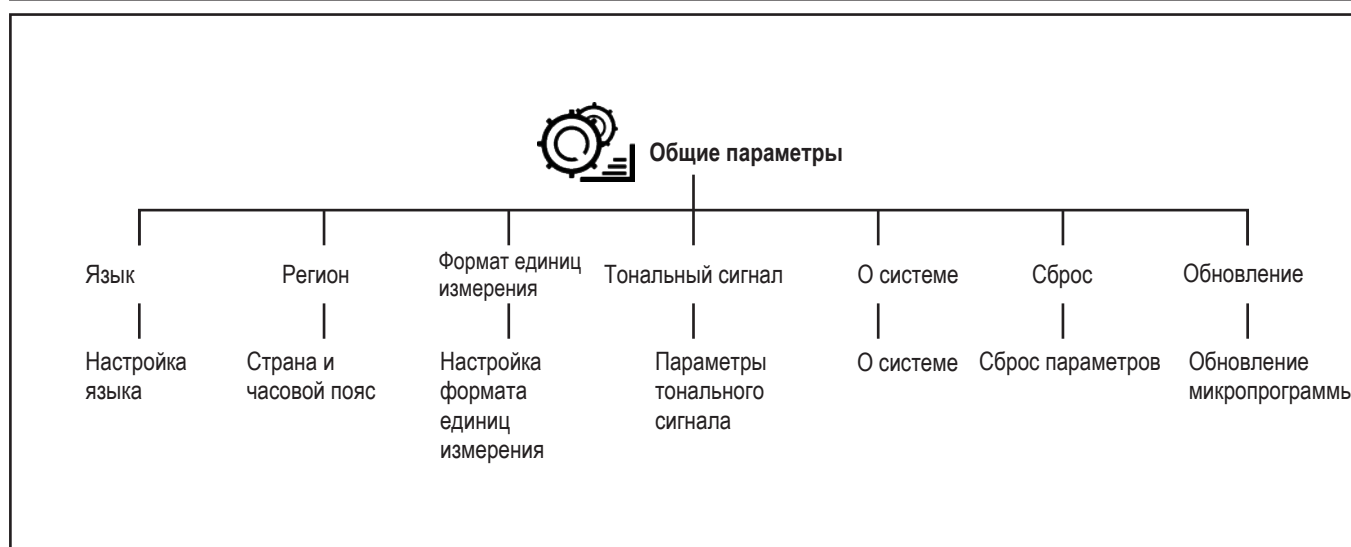

### 10.3 Настройка расписания

#### 10.3.1 Расчет расписания

**ПРИМЕЧАНИЕ.** Эксплуатационная мощность оценивается на основе плоской и открытой площади. Если в рабочей зоне много склонов или препятствий, необходимо увеличить запланированное время.

**ПРИМЕЧАНИЕ.** Часы работы включают в себя время скашивания, поиска и зарядки.





1. Рассчитайте площадь газона в м<sup>2</sup>.
2. Разделите площадь газона на производительность устройства. В результате получится количество часов, в течение которых устройство должно работать каждый день.

Пример. Площадь газона 2000 м<sup>2</sup>, производительность 167 м<sup>2</sup>/ч  
 $2000 \text{ м}^2 / 167 \approx 12 \text{ ч}$



Дни / недели	Рабочие часы / дни	Период времени
7	12	07:00 am – 7:00 pm

#### 10.3.2 Настройка расписания

1. Выполните шаги 1–3 в разделе 10.1 *Доступ к главному меню*.
2. Нажмите для настройки параметра *РАСПИСАНИЕ*.
3. Нажмите для настройки параметра *ЕЖЕНЕДЕЛЬНЫЙ ОБЗОР*.
4. Нажмите + для настройки параметра *УСТАНОВКА ВРЕМЕНИ*.
5. Выберите подходящие часы работы.

- Нажмите  или  чтобы выбрать день, и нажмите  чтобы указать **ЕЖЕДНЕВНЫЙ СЕГМЕНТ**. Устройство может скашивать траву по 1–3 сегмента каждый день.
- Нажмите , чтобы ввести период времени, затем нажмите  для подтверждения.

### 10.3.3 Копирование параметров расписания

- Повторите шаги 1–4 в разделе *10.3.2 Настройка расписания*.
- Нажмите , чтобы скопировать параметры расписания. Параметры расписания можно скопировать на день или на всю неделю.
- Нажмите  для подтверждения.

### 10.3.4 Сброс параметров расписания



Можно удалить все параметры расписания и использовать заводские установки. Заводская настройка расписания позволяет устройству работать все часы каждого дня недели.

- Повторите шаги 1–4 в разделе *10.3.2 Настройка расписания*.
- Нажмите , чтобы сбросить параметры расписания и вернуться к заводским настройкам.



RU

### 10.3.5 Изменение расписания

Любые параметры расписания могут быть временно отменены путем выбора опции изменения расписания. Можно изменить расписание, выбрав один из вариантов: 24 часа, 48 часов или 72 часа.





- Повторите шаги 1–2 в разделе *10.3.2 Настройка расписания*.
- Нажмите , для настройки параметра **ИЗМЕНЕНИЕ РАСПИСАНИЯ**.
- Выберите нужные часы и нажмите  для подтверждения.

Отмена изменения расписания

- Нажмите , для настройки параметра **ИЗМЕНЕНИЕ РАСПИСАНИЯ**.
- Укажите выбранные часы и нажмите  для подтверждения.



## 10.4 Параметры высоты скашивания



Высота скашивания может изменяться в диапазоне от 20 до 90 мм в положениях от 1 до 15.

- Выполните шаги 1–3 в разделе *10.1 Доступ к главному меню*.
- Нажмите , для входа в **ПАРАМЕТРЫ ВЫСОТЫ СКАШИВАНИЯ**.
- Нажмите  или  для установки высоты скашивания, затем нажмите  для подтверждения.

## 10.5 Настройка режима работы

### 10.5.1 Выбор рабочей зоны

- Выполните шаги 1–3 в разделе *10.1 Доступ к главному меню*.
- Нажмите , для входа на 1-ю страницу настройки режима скашивания (нажмите  для входа на 2-ю страницу).

- Нажмите  на странице 1-й странице для выбора рабочей зоны, затем нажмите  для подтверждения.





**Основная зона.** Это стандартный режим работы, при котором устройство выполняет скашивание и зарядку автоматически. Рабочей зоной по умолчанию является основная зона.

**Второстепенная зона.** Используйте этот режим работы для выполнения скашивания во второстепенной зоне. Устройство необходимо вручную перемещать между основной и второстепенной зонами. Устройство выполняет скашивание в течение выбранного периода времени или до разряда аккумулятора.

**ПРИМЕЧАНИЕ.** Чтобы зарядить устройство, находящееся во вторичной зоне, необходимо вручную поместить его в зарядную станцию. После зарядки аккумулятора устройство останется на зарядной станции. Для перезапуска устройства необходимо выбрать основную рабочую зону.



### 10.5.2 Режим спирального скашивания

Если трава высокая, устройство косит ее по спирали. Для спирального скашивания может быть выбран один из 5 уровней (от 1 до 5). Спиральное скашивание будет срабатывать чаще при настройке уровней.

- Выполните шаги 1–3 в разделе *10.1 Доступ к главному меню*.
- Нажмите , чтобы перейти на 1-ю страницу настройки режима скашивания.
- Нажмите , чтобы установить режим **СПИРАЛЬНОГО СКАШИВАНИЯ**.
- Чтобы включить режим спирального скашивания, нажмите  или  для выбора уровня чувствительности.
- Нажмите  для подтверждения.



### 10.5.3 Режим скашивания по краю

В режиме скашивания по краю газона устройства начинает косить вдоль границы газона в каждом новом цикле.

- Выполните шаги 1–3 в разделе *10.1 Доступ к главному меню*.
- Нажмите , чтобы перейти на 2-ю страницу настройки режима скашивания.
- Нажмите , чтобы войти в режим **СКАШИВАНИЯ ПО КРАЮ**.
- Активируйте режим скашивания и нажмите  для подтверждения.

### 10.5.4 Режим систематического скашивания

В режиме систематического скашивания устройство будет косить параллельно.

- Выполните шаги 1–3 в разделе *10.1 Доступ к главному меню*.
- Нажмите , чтобы перейти на 2-ю страницу настройки режима скашивания.
- Нажмите , чтобы войти в режим **СИСТЕМАТИЧЕСКОГО СКАШИВАНИЯ**.

4. Активируйте режим скашивания и нажмите для подтверждения.

## 10.6 Настройка границ

### 10.6.1 Выход за провод

Это расстояние, на которое фронтальная часть устройства может выйти за ограничительный провод. Заводская настройка составляет 30 см. Можно выбрать расстояние от 20 до 55 см.

1. Выполните шаги 1–3 в разделе *10.1 Доступ к главному меню*.
2. Нажмите для настройки параметра *ГРАНИЦА*.
3. Нажмите для настройки параметра *ВЫХОД ЗА ПРОВОД*.
4. Нажмите или для выбора расстояния, затем нажмите для подтверждения.

### 10.6.2 Выход со станции

Устройство возвращается вдоль провода на заданное расстояние, а затем начинает скашивание. Можно установить расстояние от 20 до 999 см. Заводская настройка составляет 20 см.

1. Выполните шаги 1–2 в разделе *10.6.1 Выход за провод*.
2. Нажмите для настройки параметра *УМНЫЙ ВЫХОД С ЗАРЯДНОЙ СТАНЦИИ*.
3. Ввод расстояния и нажмите для подтверждения.

## 10.7 Параметры безопасности

Для доступа к параметрам безопасности необходимо ввести PIN-код.

1. Выполните шаги 1–3 в разделе *10.1 Доступ к главному меню*.
2. Нажмите , чтобы ввести PIN-код, затем нажмите для подтверждения. Затем войдите на 1-ю страницу параметров безопасности и нажмите для перехода на 2-ю страницу.

### ■ PIN-код

Вы можете изменить PIN-код.

1. На 1-й странице параметров безопасности нажмите , чтобы изменить PIN-код. Затем нажмите для подтверждения.
2. Введите PIN-код еще раз для проверки, затем нажмите для подтверждения.

### ■ Настройка сигнала

Эта функция позволяет настроить звуковой сигнал, который будет звучать при возникновении каких-либо неисправностей устройства. Можно установить продолжительность сигнала от 1 до 10 минут. Продолжительность сигнала по умолчанию составляет 2 минуты.

Можно активировать или деактивировать *НАСТРОЙКУ СИГНАЛА*.

Можно активировать или деактивировать *Сигнал при поднятии* только при активированном режиме *НАСТРОЙКА СИГНАЛА*.

## Активация настройки сигнала

1. На 1-й странице нажмите для входа в режим *НАСТРОЙКА СИГНАЛА*.
2. Активируйте режим *НАСТРОЙКА СИГНАЛА*. Нажмите или для выбора продолжительности сигнала.
3. Включите или отключите функцию *Сигнал при поднятии*.
4. Нажмите для подтверждения.

### ■ Настройка геозоны

Геозона — это окружность, центром которой является зарядная станция, а радиусом — расстояние от центра до текущего положения устройства.

Можно установить три уровня чувствительности: низкий (500 м), средний (250 м) и высокий (100 м). Чем выше уровень чувствительности геозоны, тем раньше включается сигнал.

1. На 2-й странице нажмите для входа в режим *НАСТРОЙКА ГЕОЗОНЫ*.
2. Активируйте настройку геозоны.
3. Выберите уровень чувствительности и нажмите для подтверждения.

## 10.8 Сообщения

В этом меню можно найти предыдущие сообщения о неисправностях и информационные сообщения.

### 10.8.1 Сообщение о неисправности

Сообщения, отображаемые на дисплее, являются фактическими неисправностями. Новые сигналы перечислены вверху списка. Сообщения о неисправностях сопровождаются советами и рекомендациями по их устранению. См. раздел *СПИСОК СООБЩЕНИЙ О НЕИСПРАВНОСТЯХ* в данном руководстве.

1. Выполните шаги 1–3 в разделе *10.1 Доступ к главному меню*.
2. Нажмите для входа в режим *СООБЩЕНИЯ*.
3. Нажмите , чтобы отобразить *СООБЩЕНИЯ О НЕИСПРАВНОСТЯХ*. Нажмите или , чтобы просмотреть другие сообщения о неисправностях.
4. Нажмите выбранное сообщение о неисправности, чтобы отобразить сведения о неисправности.

### 10.8.2 Информационные сообщения

Сообщения, отображаемые на дисплее и не связанные с реальной неисправностью, сохраняются под заголовком «Информационные сообщения». Для получения дополнительной информации о возможной причине каждого сообщения см. *СПИСОК ИНФОРМАЦИОННЫХ СООБЩЕНИЙ* в данном руководстве.

1. Выполните шаги 1–2 в разделе *10.8.1 Информация о неисправности для входа в меню сообщений*.
2. Нажмите , чтобы отобразить *ИНФОРМАЦИОННЫЕ СООБЩЕНИЯ*. Нажмите или , чтобы просмотреть другие информационные сообщения.
3. Нажмите выбранное информационное сообщение, чтобы отобразить подробные сведения.

## 10.9 Другие параметры

### 10.9.1 Настройка датчика дождя

При обнаружении дождя робот возвращается на зарядную станцию и не перезапускается до тех пор, пока датчик дождя не станет сухим и не закончится время задержки. Можно установить время задержки от 0 до 240 минут. Время задержки по умолчанию составляет 180 минут.

1. Выполните шаги 1–3 в разделе *10.1 Доступ к главному меню*.
2. Нажмите для входа на 1-ю страницу других параметров, нажмите для входа на 2-ю страницу.
3. Нажмите для входа в режим **НАСТРОЙКА ДАТЧИКА ДОЖДЯ**.
4. Активируйте настройку датчика дождя. Установите время задержки и нажмите для подтверждения.

### 10.9.2 Настройка освещения

#### 10.9.2.1 Установка расписания освещения

1. Выполните шаги 1–2 в разделе *10.9.1 Настройка датчика дождя* для входа на 1-ю страницу других параметров.
2. Нажмите для входа в режим **НАСТРОЙКА ОСВЕЩЕНИЯ**.
3. Нажмите для входа в **РЕЖИМ ОСВЕЩЕНИЯ**. Выберите *Всегда ВКЛ*, *Всегда ВЫКЛ* или *Установить период времени*.
4. При выборе *Установить период времени* укажите точный период и нажмите для подтверждения.

#### 10.9.2.2 Установка цветового режима

1. Выполните шаги 1–2 в разделе *10.9.2.1 Установка расписания освещения*, чтобы войти в режим настройки освещения.
2. Нажмите для входа в **ПАРАМЕТРЫ ЦВЕТОВОГО РЕЖИМА**.
3. Нажмите и активируйте *Мигает при предупреждении о неисправности*, затем выберите *Цвет освещения*.
4. Нажмите для подтверждения.

### 10.9.3 Параметры SMS

Эта функция отправляет пользователю SMS, когда устройство перемещается за пределы геозоны.

1. Выполните шаги 1–2 в разделе *10.9.1 Настройка датчика дождя* для входа на 2-ю страницу других параметров.
2. Нажмите для входа в режим **ПАРАМЕТРЫ SMS**.
3. Нажмите *Использовать SMS и ADD+*, чтобы указать номер телефона с кодом страны, например +49 172 12345678, затем нажмите для подтверждения.

### 10.9.4 Сопряжение по Bluetooth®

Приложение EGO Connect™ подключено к устройству, если мобильное устройство имеет связь с мобильной сетью, устройство заряжено, ЖК-экран включен, а устройство предварительно сопряжено с учетной записью.

### Сопряжение EGO Connect™ с устройством

1. Выполните шаги 1–2 в разделе *10.9.1 Настройка датчика дождя* для входа на 2-ю страницу других параметров.
2. Нажмите для входа в режим **СОПРЯЖЕНИЕ ПО BLUETOOTH**.
3. Следуйте инструкциям в приложении EGO Connect™, чтобы добавить устройство.

**ПРИМЕЧАНИЕ.** Светодиодный индикатор состояния на устройстве будет мигать синим цветом во время сопряжения.

Светодиодный индикатор состояния на изделии будет светиться синим цветом, когда изделие подключено к мобильному устройству через Bluetooth®.

### 10.10 Общие параметры

В разделе **ОБЩИЕ ПАРАМЕТРЫ** можно изменить общие настройки устройства.

#### 10.10.1 Установка языка

1. Выполните шаги 1–3 в разделе *10.1 Доступ к главному меню*.
2. Нажмите чтобы перейти на 1-ю страницу общих параметров.
3. Нажмите для настройки параметра **ЯЗЫК**.
4. Нажмите или для выбора языка, затем нажмите для подтверждения.

#### 10.10.2 Установка страны и часового пояса

1. Выполните шаги 1–2 в разделе *10.10.1 Установка языка*.
2. Нажмите для входа в параметры **СТРАНА И ЧАСОВОЙ ПОЯС**.
3. Нажмите или для выбора **СТРАНЫ ИЛИ ЧАСОВОГО ПОЯСА**, затем нажмите для подтверждения.

#### 10.10.3 Установка формата единиц измерения

1. Выполните шаги 1–3 в разделе *10.1 Доступ к главному меню*.
2. Нажмите для входа на 1-ю страницу общих параметров, затем нажмите для входа на 2-ю страницу.
3. Нажмите чтобы установить **ФОРМАТ ЕДИНИЦ ИЗМЕРЕНИЯ**, затем нажмите для подтверждения.

#### 10.10.4 Установка тонального сигнала

После включения тонального сигнала робот будет издавать звуковой сигнал при нажатии на экран.

1. Выполните шаги 1–2 в разделе *10.10.3 Установка формата единиц измерения* для входа на 2-ю страницу общих параметров.
2. Нажмите для настройки параметра **ТОНАЛЬНЫЙ СИГНАЛ**.
3. Активируйте тональный сигнал и нажмите для подтверждения.

### 10.10.5 Меню «О системе»

В меню *О СИСТЕМЕ* отображается информация об устройстве.

1. Выполните шаги 1–3 в разделе *10.1 Доступ к главному меню*.
2. Нажмите для входа на 1-ю страницу общих параметров, затем дважды нажмите для входа на 3-ю страницу общих параметров.
3. Нажмите чтобы отобразить информацию *О СИСТЕМЕ*.

### 10.10.6 Сброс параметров пользователя

1. Выполните шаги 1–2 в разделе *10.10.5 Меню «О системе»* для входа на 3-ю страницу общих параметров.
2. Нажмите для входа в режим *СБРОС ПАРАМЕТРОВ ПОЛЬЗОВАТЕЛЯ*.
3. Нажмите для подтверждения.
4. Введите PIN-код, чтобы сбросить параметры.

### 10.10.7 Обновление микропрограммы

1. Выполните шаги 1–3 в разделе *10.1 Доступ к главному меню*.
2. Нажмите для входа на 1-ю страницу общих параметров, затем трижды нажмите для входа на 4-ю страницу общих параметров.
3. Нажмите для входа в режим *ОБНОВЛЕНИЕ МИКРОПРОГРАММЫ*.
4. Следуйте инструкциям на экране, чтобы обновить версию микропрограммы.

**ПРИМЕЧАНИЕ.** Обновление микропрограммы может быть выполнено с помощью EGO Connect™. Когда обновление будет доступно, вы получите сообщение.

## ИСПОЛЬЗОВАНИЕ

**⚠ ПРЕДУПРЕЖДЕНИЕ.** Перед началом работы с устройством внимательно прочитайте инструкции по технике безопасности.

**⚠ ПРЕДУПРЕЖДЕНИЕ.** Держите руки и ноги подальше от вращающихся режущих элементов. Никогда не размещайте руки и ноги близко к устройству или под ним при работающем двигателе.

**⚠ ПРЕДУПРЕЖДЕНИЕ.** Не используйте устройство, если в его рабочей зоне находятся люди, особенно дети, или домашние животные.

### ПЕРЕД ЗАПУСКОМ УСТРОЙСТВА

1. Перед первым запуском убедитесь, что уровень заряда аккумулятора составляет более 50%.
2. Для правильной работы светодиодный индикатор состояния зарядной станции должен постоянно светиться или мигать **ЗЕЛЕНЫМ**.

3. Устройство работает в соответствии с установленным расписанием, см. раздел *10.3.2 Настройка расписания*. Нажатие кнопки **START** вне запланированного времени работы означает, что устройство остается в режиме ожидания до следующей операции по расписанию. Устройство начинает работать немедленно при изменении расписания, см. раздел *10.3.5 Изменение расписания*.
4. Убедитесь, что устройство находится в выбранной рабочей зоне, см. раздел *10.5 Настройка режима работы*.
5. Убедитесь, что устройство находится в пределах ограничительного провода.

### ЗАПУСК УСТРОЙСТВА

1. Нажмите кнопку **STOP**, чтобы открыть крышку ЖК-экрана.
2. Нажмите кнопку **ПИТАНИЯ**, чтобы включить устройство.
3. Введите PIN-код
4. Нажмите кнопку **START** и закройте крышку.

**ПРИМЕЧАНИЕ.** Всегда нажимайте кнопку **START** перед закрытием крышки, чтобы запустить устройство.

**ПРИМЕЧАНИЕ.** Перед первой операцией устройство должно завершить цикл картографирования.

### ПАРКОВКА УСТРОЙСТВА

Устройство остается на зарядной станции в течение заданного времени, а затем автоматически возвращается к обычной работе в соответствии с расписанием.

1. Нажмите кнопку **PARK**, чтобы войти в режим парковки.
2. Нажмите , чтобы установить время парковки.
3. Нажмите для подтверждения.

### ОСТАНОВКА УСТРОЙСТВА

Нажмите кнопку **STOP**, чтобы остановить устройство и двигатель режущих элементов.

### ВЫКЛЮЧЕНИЕ УСТРОЙСТВА

1. Нажмите кнопку **STOP**, чтобы открыть крышку ЖК-экрана.
2. Нажмите кнопку **ПИТАНИЯ** и удерживайте ее более 2 секунд, чтобы выключить устройство.

**ПРИМЕЧАНИЕ.** Также можно удерживать кнопку **ПИТАНИЯ** более 4 секунд, чтобы принудительно выключить устройство, если не введен PIN-код.

### ОТПРАВКА УСТРОЙСТВА НА ЗАРЯДНУЮ СТАНЦИЮ

При нажатии кнопки **HOME** на зарядной станции светодиодный индикатор состояния на зарядной станции быстро мигнет 3 раза, и устройство вернется к зарядной станции.

RU

## ОБСЛУЖИВАНИЕ

**▲ ПРЕДУПРЕЖДЕНИЕ.** Во избежание серьезных травм перед очисткой, выполнением любого технического обслуживания или транспортировкой необходимо выключить устройство и убедиться, что все движущиеся части полностью остановились.

**▲ ПРЕДУПРЕЖДЕНИЕ.** При ремонте используйте только идентичные запасные части. Использование других запасных частей может привести к возникновению опасной ситуации или повреждению устройства. Для обеспечения безопасности и надежности устройства его ремонт должен выполнять квалифицированный специалист.

**▲ ПРЕДУПРЕЖДЕНИЕ.** При работе с режущими элементами всегда надевайте защитные перчатки.

Для эффективной работы и более длительного срока службы обязательно регулярно очищайте устройство и заменяйте изношенные детали.

В начале эксплуатации устройства режущие элементы следует осматривать один раз в неделю.

RU

Важно, чтобы режущие элементы легко вращались. Края режущих элементов не должны быть повреждены. Срок службы режущих элементов в значительной степени зависит от следующих параметров.

- Время работы и размер рабочей зоны.
- Тип травы и сезонный рост.
- Почва, песок и использование удобрений.
- Наличие таких объектов, как шишки, сбитые ветром плоды, игрушки, инструменты, камни, корни и т. п.

**ПРИМЕЧАНИЕ.** Использование тупых режущих элементов отрицательно влияет на результат. Трава скашивается неровно, требуется больше энергии, в результате чего устройство скашивает меньшую площадь.

### Очистка устройства

**▲ ВНИМАНИЕ!** Никогда не используйте мойку высокого давления для очистки устройства или зарядной станции. Никогда не используйте для очистки растворители.

### Шасси и режущие элементы

Осматривайте режущие элементы раз в неделю.

1. Выключите устройство.
2. Положите устройство на бок.
3. Очистите режущие элементы и шасси с помощью щетки для мытья посуды. Убедитесь, что режущие элементы не имеют повреждений и свободно вращаются.

### Очистка колес

Устройство неудовлетворительно работает на склонах, если колеса заблокированы травой.

- Используйте мягкую щетку для очистки колес.

### Очистка корпуса устройства

- Очищайте корпус устройства при помощи влажной ткани и слабого мыльного раствора.

### Очистка зарядной станции

**▲ ПРЕДУПРЕЖДЕНИЕ.** Перед обслуживанием отключите блок питания от розетки электросети.

**▲ ВНИМАНИЕ!** Не используйте для очистки зарядной станции мойку высокого давления или проточную воду.

**ПРИМЕЧАНИЕ.** Устройство не сможет попасть на зарядную станцию, если на ней есть какие-либо предметы. Регулярно очищайте зарядную станцию.

- Уберите траву, ветки и другие объекты с зарядной станции.

### Замена режущих элементов

**▲ ПРЕДУПРЕЖДЕНИЕ.** При замене режущих элементов необходимо заменить винты. Использованные винты могут быстро изнашиваться и ослаблять режущие элементы, что может привести к серьезным травмам.

Для обеспечения безопасности работы заменяйте изношенные или поврежденные режущие элементы. Регулярно заменяйте режущие элементы для получения удовлетворительного результата скашивания и низкого энергопотребления. Все 3 режущих элемента вместе с винтами должны быть заменены одновременно, чтобы получить сбалансированную режущую систему.

### Замена режущих элементов (Рис. Т)

1. Нажмите кнопку **STOP**.
2. Выключите устройство.
3. Переверните устройство вверх дном. Положите устройство на мягкую и чистую поверхность, чтобы не поцарапать его.
4. Поверните защитную пластину так, чтобы ее отверстия совпали с винтами для режущего элемента.
5. Открутите 3 винта с помощью плоской или крестообразной отвертки (не входят в комплект).
6. Извлеките 3 режущих элемента.
7. Установите комплект из трех новых режущих элементов и винтов.
8. Убедитесь, что режущие элементы могут свободно поворачиваться.

### Аккумулятор

**▲ ВНИМАНИЕ!** Перед уборкой устройства на хранение полностью зарядите аккумулятор. Если аккумулятор заряжен не полностью, это может привести к его повреждению.

Если время работы устройства между зарядками сократилось, это означает, что срок службы аккумулятора подошел к концу. Замените аккумулятор, чтобы продлить время работы устройства.

**ПРИМЕЧАНИЕ.** Срок службы аккумулятора зависит от продолжительности сезона и от того, сколько часов в день работает устройство. Продолжительный сезон или большое количество часов работы в день означает, что аккумулятор потребует замены более часто. Для замены аккумулятора доставьте изделие в сервисный центр EGO.

## ТРАНСПОРТИРОВКА И ХРАНЕНИЕ

- Полностью зарядите устройство.
- Выключите устройство.
- Очистите устройство.
- Зимой храните устройство в сухом, защищенном от мороза помещении.
- Во время хранения устройство должно стоять всеми колесами на ровной поверхности.
- При хранении зарядной станции в помещении отсоедините от нее блок питания и отключите все разъемы. Поместите конец каждого соединительного провода в защитную коробку разъема.

### Поднятие и перемещение устройства (Рис. U)

**⚠ ПРЕДУПРЕЖДЕНИЕ.** Перед поднятием устройство необходимо выключить.

**⚠ ВНИМАНИЕ!** Не поднимайте устройство, когда оно припарковано на зарядной станции. Это может привести к повреждению зарядной станции и (или) устройства. Нажмите кнопку **STOP** и извлеките устройство из зарядной станции, прежде чем поднимать его.

Безопасное перемещение из рабочей зоны или внутри нее.

1. Нажмите кнопку **STOP**, чтобы остановить устройство.
2. Нажмите кнопку **ПИТАНИЯ** и удерживайте ее 2 секунды, чтобы выключить устройство.
3. Переносите устройство за ручку для переноски, при этом режущие элементы должны быть направлены в сторону от тела.

## ОХРАНА ОКРУЖАЮЩЕЙ СРЕДЫ



Не выбрасывайте электроприборы вместе с неотсортированными городскими отходами; пользуйтесь специальными пунктами сбора вторсырья.

Для получения информации о доступных пунктах сбора вторсырья свяжитесь с представителями местных органов власти.

При утилизации электрических устройств на свалках в подземные воды могут просочиться опасные вещества, которые затем попадут в пищевую цепь и приведут к общему ухудшению здоровья и благополучия.

## УСТРАНЕНИЕ НЕПОЛАДОК

### СПИСОК СООБЩЕНИЙ О НЕИСПРАВНОСТЯХ

В следующем списке приведены сообщения о неисправностях, отображаемые на ЖК-экране устройства и приложения EGO Connect™. Если одно и то же сообщение появляется часто, обратитесь в сервисный центр EGO.

ЖК-экран	Действие
Потерян сигнал границы	1. Проверьте светодиод в верхней части зарядной станции.
	2. СВЕТОДИОД НЕ СВЕТИТСЯ: зарядная станция не включена. Убедитесь, что розетка работает, а блок питания и кабель подключены и не имеют повреждений.
	3. КРАСНЫЙ СВЕТОДИОД: обрыв ограничительного провода. Проверьте соединения ограничительных проводов с зарядной станцией и проверьте, нет ли видимых повреждений контура ограничительного провода.
	4. ЗЕЛЕНЬ СВЕТОДИОД: зарядная станция работает нормально. Инструкции по генерации нового сигнала петли см. в руководстве пользователя или в мобильном приложении.
<span style="background-color: black; color: white; padding: 2px;">RU</span> Робот вышел за границу	1. Убедитесь, что соединения между ограничительным проводом и зарядной станцией подключены правильно и не имеют пересечений.
	2. Убедитесь, что ограничительный провод не находится на крутом склоне.
	3. Переместите робота обратно в рабочую зону.
Робот попал в ловушку	<p>проверьте рабочую зону на наличие неожиданных препятствий.</p> <p><b>СОВЕТ.</b> Избегайте наличия препятствий в рабочей зоне, которые могут ограничить доступ робота.</p>
Ошибка возврата	1. Проверьте светодиод в верхней части зарядной станции.
	2. СВЕТОДИОД НЕ СВЕТИТСЯ: зарядная станция не включена. Убедитесь, что розетка работает, а блок питания и кабель подключены и не имеют повреждений.
	3. КРАСНЫЙ СВЕТОДИОД: обрыв ограничительного провода. Проверьте соединения ограничительных проводов с зарядной станцией и проверьте, нет ли видимых повреждений контура ограничительного провода.
	4. ЗЕЛЕНЬ СВЕТОДИОД: зарядная станция работает нормально. Переместите робота обратно на станцию и запустите его. Робот автоматически начнет работать после регенерации сигнала.
	5. Перезапустите робота и базовую станцию.
	<b>СОВЕТ.</b> Убедитесь, что зарядная станция закреплена на месте в соответствии с установкой.
Ошибка стыковки	1. Устраните все препятствия вокруг зарядной станции.
	2. Очистите основание зарядной станции и колеса робота.
	3. Убедитесь, что станция установлена на ровной поверхности и закреплена на месте в соответствии с установкой.
	4. Убедитесь, что ограничительный провод установлен в соответствии с инструкциями.
	5. Отключите питание и перезапустите станцию.
Ошибка выхода	1. Устраните все препятствия вокруг зарядной станции.
	2. Очистите основание зарядной станции и колеса робота.



ЖК-экран	Действие
Ошибка левого приводного двигателя	1. Выключите робота.
	2. Проверьте ведущие колеса, устраните все препятствия.
	3. Дайте роботу остыть и перезапустите его.
Ошибка правого приводного двигателя	1. Выключите робота.
	2. Проверьте ведущие колеса, устраните все препятствия.
	3. Дайте роботу остыть и перезапустите его.
Ошибка двигателя скашивания	1. Выключите робота.
	2. Проверьте режущие элементы и удалите траву и другие препятствия.
	3. Дайте роботу остыть и перезапустите его.
	СОВЕТ. Если трава длинная, увеличьте высоту скашивания и со временем уменьшите.
Ошибка двигателя регулировки высоты	1. Выключите робота.
	2. Проверьте режущие элементы и шасси, устраните все препятствия.
	3. Дайте роботу остыть и перезапустите его.
Несбалансированная режущая система	1. Выключите робота.
	2. Проверьте режущие элементы на наличие повреждений или препятствий.
	3. Замените отсутствующие или поврежденные режущие элементы в соответствии с инструкцией по эксплуатации.
Проблема с настройкой зоны	Проверьте, соответствует ли настройка зоны фактической ситуации.
Робот поднят	Разместите робота в рабочей зоне.
Робот наклонен	Разместите робота в рабочей зоне. Убедитесь, что максимальный уклон в рабочей зоне не превышает возможности устройства, указанные в инструкции по установке.
Робот перевернулся	Разместите робота в рабочей зоне. Убедитесь, что максимальный уклон в рабочей зоне не превышает возможности устройства, указанные в инструкции по установке.
Робот столкнулся с препятствием	Столкновение: проверьте рабочую зону на наличие неожиданных препятствий.
Неверный PIN-код (уже есть)	Неверный PIN-код. Восстановите код с помощью приложения или обратитесь к местному дилеру.
Робот похищен	Расстояние между роботом и станцией выходит за допустимые пределы. Проверьте, не похищен ли он.

**RU**

### СПИСОК ИНФОРМАЦИОННЫХ СООБЩЕНИЙ

В следующем списке приведены информационные сообщения, отображаемые на ЖК-экране устройства и приложения EGO Connect™.

ЖК-экран	Действие
Ошибка картографирования	В основной рабочей зоне убедитесь, что робот начинает картографирование со станции. Не мешайте роботу и не перемещайте его во время картографирования. Не перемещайте станцию во время картографирования. 1. Перезапустите картографирование с помощью приложения EGO Connect™. 2. Робот будет работать до следующей недели и автоматически перезапустит картографирование.
Скашивание 2-го участка завершено	Обработка второстепенной зоны завершена. Поместите робота в следующую зону или вернитесь в основную зону и возобновите скашивание.

ЖК-экран	Действие
Недостаточно мощности для скашивания 2-й зоны	Низкий уровень заряда аккумулятора. Второстепенная зона обработана не полностью. Верните робота на зарядную станцию.
Сбой определения местоположения с помощью GPS	Ошибка GPS. Выключите и перезапустите робота. Если проблема не устранена, обратитесь к местному дилеру.
Сбой загрузки	Переместите робота на открытое место и убедитесь, что на дисплее робота отображается хороший сигнал LTE.
Сбой верификации	Повторите попытку загрузки. Если проблема не устранена, обратитесь к местному дилеру.
Неправильная версия	Перезапустите робота. Если проблема не устранена, обратитесь к местному дилеру.

## НЕИСПРАВНОСТИ

Если устройство не работает так, как ожидалось, следуйте приведенным ниже рекомендациям.

Обратитесь в сервисный центр EGO, если найти причину неисправности не удалось.

RU

Проблема	Причина	Решение
Нет реакции на прикосновение к ЖК-экрану.	1. ЖК-экран поврежден.	1. Обратитесь в сервисный центр EGO.
Трудности со стыковкой.	1. Ограничительный провод не проложен по длинной прямой линии на достаточном удалении от зарядной станции.	1. Убедитесь, что зарядная станция установлена правильно. См. раздел 4.2 <i>Установка зарядной станции</i> .
	2. Зарядная станция находится на склоне или на неровной поверхности.	2. Разместите зарядную станцию на ровной поверхности. См. раздел 3.1 <i>Размещение зарядной станции</i> .
	3. Зарядная станция установлена ненадежно.	3. Проверьте, не ослаблены ли шесть винтов крепления станции.
Устройство проскальзывает при стыковке.	Причиной скольжения могут быть мокрая трава и грязь, прилипшие к заднему колесу.	Очистите колеса.
Устройство запускается в неподходящее время.	1. Неправильное время начала и остановки скашивания.	1. Выполните сброс времени начала и окончания скашивания. См. раздел 10.3.2 <i>Настройка расписания</i> .
	2. Необходимо настроить часы устройства.	2. Настройте часы. См. раздел 10.10.2 <i>Установка страны и часового пояса</i> .
Устройство вибрирует.	1. Поврежденные режущие элементы приводят к дисбалансу режущей системы.	1. Осмотрите режущие элементы и винты и при необходимости замените их.
	2. Слишком большое количество режущих элементов в одном и том же положении приводит к дисбалансу в режущей системе.	2. Убедитесь, что на каждом винте установлен только один режущий элемент.
	3. Отсутствие режущего элемента в монтажном положении приводит к дисбалансу режущей системы.	3. Убедитесь, что три режущих элемента установлены в каждом монтажном положении.
Устройство работает, но режущие элементы не вращаются.	1. Устройство ищет зарядную станцию или выезжает из нее задним ходом.	1. Действий не требуется. Режущие элементы не вращаются, когда устройство ищет зарядную станцию.
	2. Двигатель скашивания поврежден.	2. Обратитесь в сервисный центр EGO.

Проблема	Причина	Решение
Между зарядками устройство выполняет скашивание меньшее количество времени, чем обычно.	1. Трава или другой посторонний предмет блокируют режущие элементы.	1. Снимите и очистите шасси и режущие элементы.
	2. Аккумулятор разряжен.	2. Обратитесь в сервисный центр EGO.
	3. Режущие элементы затупились. Для скашивания травы требуется больше энергии.	3. Замените режущие элементы.
Короткое время скашивания и зарядки.	Аккумулятор разряжен.	Обратитесь в сервисный центр EGO.
Устройство часто движется по кругу или спирали.	Спиральное скашивание является естественной частью алгоритма работы устройства.	Отрегулируйте интенсивность спирального скашивания. При необходимости эту функцию можно отключить. См. раздел 10.5.2 <i>Режим спирального скашивания</i> .
Устройство возвращается на зарядную станцию во время скашивания.	Непреднамеренное срабатывание выключателя датчика дождя.	Проверьте выключатель датчика дождя. При необходимости эту функцию можно отключить. См. раздел 10.9.1 <i>Настройка датчика дождя</i> .
Неравномерные результаты скашивания	1. Устройство работает слишком мало часов в день.	1. Увеличьте время скашивания. См. раздел 10.3.2 <i>Настройка расписания</i> .
	2. Рабочая зона слишком большая.	2. Попробуйте ограничить рабочую зону или увеличить время в расписании. См. раздел 10.3.2 <i>Настройка расписания</i> .
	3. Режущие элементы затупились.	3. Замените все режущие элементы и винты.
	4. Слишком высокая трава по отношению к заданной высоте скашивания.	4. Увеличьте высоту скашивания, а затем последовательно уменьшайте ее.
	5. Скопление травы у режущих элементов или вокруг вала двигателя.	5. Убедитесь, что режущие элементы вращаются свободно и легко. В противном случае открутите режущие элементы и удалите траву и посторонние предметы.

**RU**

### СВЕТОДИОДНЫЙ ИНДИКАТОР СОСТОЯНИЯ ЗАРЯДНОЙ СТАНЦИИ

Для правильной работы светодиодный индикатор состояния зарядной станции должен постоянно светиться или мигать ЗЕЛЕНЫМ. В противном случае следуйте приведенным ниже инструкциям.

Светодиодный индикатор состояния	Значение	Действие
Светится ЗЕЛЕНЫМ	Хороший сигнал. Устройство не заряжается.	Действий не требуется.
Мигает ЗЕЛЕНЫМ	Хороший сигнал. Устройство заряжается.	Действий не требуется.
Светится КРАСНЫМ	Устройство не заряжается. Ограничительный провод не подключен к зарядной станции.	Убедитесь, что ограничительный провод правильно подсоединен к зарядной станции. См. раздел 4.1 <i>Установка ограничительного провода</i> .
	Устройство не заряжается. Повреждение ограничительного провода.	Выясните, где находится повреждение. Замените поврежденный участок новым ограничительным проводом.

Светодиодный индикатор состояния	Значение	Действие
Мигает КРАСНЫМ	Устройство заряжается. Ограничительный провод не подключен к зарядной станции.	Убедитесь, что ограничительный провод правильно подсоединен к зарядной станции. См. раздел 4.1 <i>Установка ограничительного провода</i> .
	Устройство заряжается. Повреждение ограничительного провода.	Выясните, где находится повреждение. Замените поврежденный участок новым ограничительным проводом.
Не светится	Зарядная станция не включена.	Убедитесь, что розетка работает, а блок питания и кабель подключены и не имеют повреждений.
Светится ЖЕЛТЫМ	Зарядная станция обновляется через устройство, интерфейс Bluetooth® не подключен.	Никаких действий не требуется.
Мигает ЖЕЛТЫМ	Зарядная станция обновляется через устройство, интерфейс Bluetooth® подключен.	Никаких действий не требуется.

### СВЕТОДИОДНЫЙ ИНДИКАТОР СОСТОЯНИЯ НА УСТРОЙСТВЕ

**RU**

Светодиодный индикатор состояния спереди устройства отображает текущее состояние.

Индикатор	Значение	Действие
Светодиодный индикатор светится	Робот работает нормально.	Никаких действий не требуется. Цвет светодиода зависит от настройки, описанной в разделе 10.9.2.2 <i>Установка цветового режима</i> .
Мигает СИНИМ	Выполняется сопряжение Bluetooth®.	Никаких действий не требуется.
Светится СИНИМ	Сопряжение по Bluetooth® выполнено успешно.	Никаких действий не требуется.
Мигает КРАСНЫМ	Робот обнаружил неисправность.	Проверьте ЖК-экран и приложение EGO Soppet™ на наличие уведомлений об ошибках. Чтобы удалить ошибку, нажмите кнопку <b>STOP</b> , затем активируйте устройство с помощью кнопки <b>START</b> .
Мигает ЖЕЛТЫМ	Нажата кнопка <b>STOP</b> .	Нажмите кнопку <b>START</b> и закройте крышку.

## ГАРАНТИЯ

### ГАРАНТИЙНАЯ ПОЛИТИКА EGO

Посетите веб-сайт [egopowerplus.eu](http://egopowerplus.eu), чтобы ознакомиться со всеми условиями и сроками гарантийной политики EGO.

**UWAGA:** Aby ułatwić korzystanie z instrukcji obsługi, w instrukcji zastosowano następujący format:

- Tekst pisany *kursywą* to tekst wyświetlany na ekranie LCD lub będący odniesieniem do innej części instrukcji obsługi.
- Tekst pisany **czcionką pogrubioną** to jeden z przycisków na produkcie.

## WPROWADZANIE

### Opis produktu (rys. B)

**UWAGA:** Firma EGO regularnie aktualizuje wygląd i funkcje swoich produktów. Aby uzyskać najnowsze informacje nt. produktu, należy skontaktować się ze swoim dystrybutorem i przedstawicielem serwisowym firmy EGO.

Automatyczna kosiarka do trawy posiada wbudowany akumulator i automatycznie kosi trawę. Zbieranie skoszonej trawy nie jest konieczne. W zaplanowanych godzinach pracy maszyna w sposób ciągły na przemian kosi trawnik i ładuje się. Urządzenie porusza się w sposób losowy. Przewód ograniczający kontroluje ruch produktu w obszarze roboczym. Czujniki w produkcie wykrywają zbliżenie się produktu do przewodu ograniczającego. Przód produktu zawsze mija przewód ograniczający na określonej odległości i dopiero potem produkt zawraca. Kiedy produkt uderzy w przeszkodę lub zbliży się do przewodu ograniczającego, wybiera nowy kierunek.

Wszystkimi ustawieniami operacyjnymi można sterować z poziomu ekranu LCD lub z poziomu aplikacji EGO Connect™.

**Technika koszenia:** Produkt jest bezmisyjny, łatwy w obsłudze i energooszczędny. Częste koszenie poprawia jakość trawy i zmniejsza zapotrzebowanie na nawozy.

**Znajdowanie stacji ładowania:** Produkt działa do momentu rozładowania się akumulatora lub zakończenia harmonogramu koszenia, po czym automatycznie wraca do stacji ładowania.

### EGO Connect™

EGO Connect™ jest to aplikacja mobilna, która umożliwia zdalne sterowanie całym procesem koszenia. Patrz część 9 EGO Connect™.

### Wyświetlacz LCD

Ekran LCD produktu pokazuje wszystkie informacje nt. produktu i wszystkie jego ustawienia.

Aby uzyskać dostęp do ekranu, wystarczy nacisnąć przycisk **STOP**.

### Przycisk na produkcie

**Przycisk START:** pozwala rozpocząć pracę produktu.

**Przycisk POWER:** pozwala włączyć/wyłączyć produkt.

**Przycisk PARK:** pozwala skierować produkt do stacji ładowania. Aby ustawić czas parkowania, należy użyć ekranu LCD.

## PRZECZYTAJ WSZYSTKIE INSTRUKCJE!





**⚠ OSTRZEŻENIE:** Aby zagwarantować bezpieczeństwo i niezawodność, wszystkie naprawy i wymiany części powinny być wykonywane przez wykwalifikowanych techników serwisu.

**⚠ OSTRZEŻENIE:** Przed użyciem maszyny należy koniecznie przeczytać ze zrozumieniem wszystkie instrukcje dotyczące bezpieczeństwa podane w podręczniku użytkownika, łącznie z wszystkimi ostrzeżeniami oznaczonymi symbolami ostrzegawczymi takimi jak „**NIEBEZPIECZEŃSTWO**”, „**OSTRZEŻENIE**” i „**OSTROŻNIE**”. Niestosowanie się do wszystkich podanych niżej instrukcji może doprowadzić do porażenia prądem, pożaru i/lub poważnych urazów ciała.

## SYMBOLE BEZPIECZEŃSTWA

	Ostrzeżenie dotyczące bezpieczeństwa
	Przeczytaj ze zrozumieniem instrukcję użytkownika
	Przed czynnościami konserwacyjnymi należy aktywować urządzenie blokujące. Ręce i stopy należy trzymać z dala od ostrzy.
	Kręcącego się ostrza nie wolno dotykać.
	Uwaga na przedmioty wyrzucane w powietrze – osoby postronne należy trzymać z daleka.
	Nie należy jeździć na produkcie. Ręce i stopy należy trzymać z dala od ostrzy.
	Ten produkt jest zgodny z obowiązującymi dyrektywami WE
	Produkt jest zgodny z dyrektywami obowiązującymi w Wielkiej Brytanii.
	Zużytych wyrobów elektrycznych nie należy wyrzucać razem ze zwykłymi odpadami domowymi. Należy je oddać do autoryzowanego punktu recyklingu.
	Bluetooth®
	Prąd stały (DC)
	Konstrukcja klasy II
	Wyrób zaprojektowany do zasilania z oddzielnego źródła zasilania o bardzo niskim napięciu (SELV)
	Szerokość koszenia

PL

	SMPS (Zasilacz impulsowy)
	Zasilacz impulsowy (SMPS) z transformatorem zabezpieczającym odpornym na zwarcia (samoistne lub nie samoistne)
	Urządzenia należy używać wyłącznie w pomieszczeniach
	Prąd przemienny
Min	Minuty
IPX5	Stopień ochrony przed penetracją
V	Napięcie
W	Watt
Ah	Amperogodziny
kg	Kilogram
m	Metr
cm	Centymetr
mm	Milimetr
°C	Celsjusz

**UWAGA:** Znak słowny i logo Bluetooth® są zastrzeżonymi znakami towarowymi firmy Bluetooth SIG, inc. a każde użycie w/w znaków przez firmę EGO odbywa się na podstawie licencji.

PL

## SPECYFIKACJA

	RM4000E
Wejście/wyjście zasilania	100-240 V~ / 24 V prąd stały
Moc zasilacza	147 W
Długość kabla niskiego napięcia	10 m
Akumulator	Litowo-jonowy 24 V / 10,0 Ah
Średnie zużycie energii	23.2 kWh/miesiąc@4000sm
Pobór mocy podczas koszenia	36W ± 20%
Średni czas ładowania	110 min
Średni czas koszenia	240 min
Maksymalne nachylenie przewodu granicznego	20% (11,3°)
Maksymalne nachylenie obszaru roboczego	50% (26,6°)
Minimalna szerokość przejazdu	60 cm
Maksymalna długość przewodu ograniczającego	1000 m
Maksymalna odległość od przewodu ograniczającego	40 m
Wydajność koszenia	4000 m <sup>2</sup> (±20%)
System koszenia	3 obracające się ostrza tnące
Numer modelu zestawu ostrza i śrub	AB1009R
Szerokość koszenia	24 cm
Zakres regulacji wysokości koszenia	20-90 mm

Skok regulacji wysokości koszenia	5 mm/15 pozycji	
Klasyfikacja IP	Automatyczna kosiarka do trawy	IPX5
	Stacja ładowania	IPX4
	Zasilanie	IP56 (tylko korpus)
Zalecana temperatura pracy i ładowania	-15°C – 55°C	
Zalecana temperatura przechowywania	-40°C – 70°C	
Ciężar kosiarki (bez stacji ładowania)	15,1 kg	

## OPAKOWANIE (RYS. A)

### OPIS

- Korpus
- Płytkę stykową
- Wskaźniki stanu LED
- Pokrywa
- Wyświetlacz LCD
- Przycisk **PARK (PARKOWANIE)**
- Przycisk **STOP**
- Przycisk **START**
- Przycisk **POWER (ZASILANIE)**
- Koło przednie
- Koło tylne
- Ostrze
- Płytkę ślizgową
- Port diagnostyczny (tylko serwis posprzedażowy)
- Uchwyt do przenoszenia
- Przycisk **HOME (BAZA)**
- Wskaźnik stanu ładowania
- Przycisk odblokowujący pokrywę
- Port zasilania
- Zacisk przewodu ograniczającego
- Płytkę stykową
- Podstawa stacji ładowania
- Zasilacz
- Śruby (6)
- Ostrze i śruba (3)
- Kabel niskiego napięcia
- Miernik
- Palik
- Łącznik
- Łączówka
- Przewód pętli do pętli granicznej

\*Zestawy instalacyjne i akcesoria są SPRZEDAWANE ODDZIELNIE.

# INSTALACJA

**⚠ OSTRZEŻENIE:** Przed zainstalowaniem produktu należy przeczytać i zrozumieć instrukcje dotyczące bezpieczeństwa.

**⚠ OSTROŻNIE:** Należy używać oryginalnych części zamiennych i materiałów instalacyjnych.

- Aby mieć pewność, że w czasie transportu nie doszło do żadnych usterek i uszkodzeń, produkt należy dokładnie skontrolować.
- Jeśli jakiegokolwiek części są uszkodzone lub ich brakuje, należy skontaktować się z centrum serwisowym EGO.

## 1. Główne elementy potrzebne do instalacji

- Automatyczna kosiarka do trawy, która automatycznie kosi trawnik.
- Stacja ładowania, która spełnia 2 funkcje:
  - Wysyłanie sygnałów sterujących przez przewód ograniczający, aby produkt mógł podążać za przewodem do określonych odległych części ogrodu i aby mógł znaleźć drogę powrotną do stacji ładowania.
  - Ładowanie produktu.
- Zasilacz, do którego podłącza się stację ładowania oraz gniazdko elektryczne 100-240 V.
- Przewód pętlowy układany wokół obszaru roboczego oraz wokół obiektów i roślin, na które produkt nie powinien wjechać. Przewód pętlowy służy jako przewód ograniczający.

## 2. Przygotowania

**⚠ OSTROŻNIE:** Nierówna powierzchnia trawnika lub miejsca, w których zalega woda mogą doprowadzić do uszkodzenia produktu.

**UWAGA:** Przed rozpoczęciem instalacji należy przeczytać część Instalacja. Sposób przeprowadzenia instalacji wpływa na działanie produktu. Dlatego ważne jest, aby dokładnie zaplanować instalację.

- Wykonać plan obszaru roboczego i uwzględnić na nim wszystkie przeszkody.
- Zaznaczyć na planie miejsce umieszczenia stacji ładowania i przewodu ograniczającego.
- Wypełnić dziury w trawniku.
- Przed zainstalowaniem produktu skosić trawę. Dopilnować, aby trawa miała maksymalnie 10 cm wysokości.

## 3. Przed zainstalowaniem przewodu ograniczającego

Użytkownik może zdecydować się na instalację przewodu ograniczającego za pomocą palików lub zakopanie go. W tym samym obszarze roboczym można połączyć obydwa rozwiązania.

**⚠ OSTROŻNIE:** Jeśli w obszarze roboczym używa się wertykulatora, przewód ograniczający należy zakopać, aby nie dopuścić do jego uszkodzenia.

## 3.1 Wybór miejsca na stację ładowania

C-1	Przód stacji ładowania
C-2	Tył stacji ładowania
C-3	Lewa strona stacji ładowania
C-4	Prawa strona stacji ładowania

- Przed stacją ładowania należy zostawić co najmniej 1,5 m wolnego miejsca, a za stacją ładowania co najmniej 40 cm. Od strony granicy terenu należy zostawić co najmniej 35 cm wolnego miejsca. Od strony obszaru roboczego wokół stacji ładowania należy zachować co najmniej 1,5 m wolnego miejsca (rys. C).

**UWAGA:** Tak jak pokazano na rys. C, PRAWA strona stacji ładowania (C-4) musi znajdować się wewnątrz obszaru koszenia.

- Stację ładowania należy umieścić w pobliżu gniazdka elektrycznego.
- Stację ładowania należy umieścić na płaskiej powierzchni (rys. D).
- Podstawa stacji ładowania nie może być przechylona (rys. D).
- Jeśli obszar roboczy składa się z dwóch części oddzielonych stromym zboczem, zalecamy umieszczenie stacji ładowania w części dolnej.
- Stację ładowania należy ustawić w miejscu osłoniętym przed słońcem.

## 3.2 Wybór miejsca na zasilacz

**⚠ OSTRZEŻENIE:** Nie należy obcinać ani przedłużać kabla niskiego napięcia. Istnieje ryzyko porażenia prądem.

**⚠ OSTRZEŻENIE:** Aby uniknąć uszkodzenia kabli, kabel zasilający i przedłużacz muszą znajdować się poza obszarem roboczym.

**INFORMACJA:** Należy używać wyłącznie jednego kabla niskiego napięcia; użycie większej liczby kabli będzie miało wpływ na wydajność ładowania produktu.

**⚠ OSTROŻNIE:** Należy pilnować, aby ostrza produktu nie przecięły kabla niskiego napięcia.

**⚠ OSTROŻNIE:** Kabla niskiego napięcia nie należy związać (rys. E) ani układać pod podstawą stacji ładowania. Cewka powoduje zakłócenia sygnału ze stacji ładowania.

- Zasilacz należy ustawić w miejscu zadaszonym i osłoniętym przed słońcem i deszczem.
- Zasilacz należy ustawić w miejscu przewiewnym.
- Podczas podłączania zasilacza do gniazdka elektrycznego należy zastosować wyłącznik różnicowoprądowy (RCD) o prądzie wyłączania nie większym niż 30 mA.

## 3.3 Wybór miejsca na przewód ograniczający

**⚠ OSTROŻNIE:** Jeżeli obszar roboczy sąsiaduje ze zbiornikami wodnymi, skarpami, przepaściami lub drogą publiczną, przewód ograniczający należy ułożyć w obrębie bariery fizycznej. Wysokość bariery musi wynosić co najmniej 15 cm, należy też zachować odstęp od przewodu ograniczającego wynoszący 35 cm.

**⚠ OSTROŻNIE:** Nie należy pozwalać na pracę produktu na żwirze.

**▲ OSTROŻNIE:** Podczas instalowania przewodu ograniczającego nie należy robić ostrych zakrętów.

**▲ OSTROŻNIE:** Aby zapewnić bezpieczne użytkowanie, wszystkie przeszkody, takie jak drzewa, korzenie i kamienie należy odizolować.

Przewód ograniczający należy ułożyć w formie pętli wokół obszaru roboczego. Czujniki w produkcie wykrywają, kiedy robot zbliża się do przewodu ograniczającego i robot wybiera wtedy inny kierunek.

Wszystkie części obszaru roboczego muszą znajdować się w odległości maks. 40 m od przewodu ograniczającego.

- Dopilnować, aby wszystkie kąty utworzone przez przewód ograniczający były większe lub równe 90°.
- Ułożyć przewód ograniczający wokół całego obszaru roboczego. Otoczenie przewodu ograniczającego musi być utrzymywane w czystości. Odległość pomiędzy przewodem ograniczającym a przeszkodami należy dostosować odpowiednio do potrzeb (rys. F).
- Dla przeszkód o wysokości większej niż 5 cm przewód ograniczający należy umieścić w odległości 35 cm (przypadek 1) (rys. G1).
- Dla przeszkód o wysokości 1-5 cm przewód ograniczający należy umieścić w odległości 30 cm (przypadek 2) (rys. G2).
- Dla przeszkód o wysokości mniejszej niż 1 cm przewód ograniczający należy umieścić w odległości 10 cm (przypadek 3) (rys. G3).
- Jeżeli na terenie występują ścieżki z kostki brukowej na poziomie trawnika, przewód ograniczający należy ułożyć poniżej kostki brukowej.

**UWAGA:** Jeśli szerokość kostki wynosi co najmniej 30 cm, aby skosić całą trawę przylegającą do kostki, można użyć ustawienia fabrycznego funkcji Wysłunięcie za przewód. Patrz część 10.6.1 *Wysłunięcie za przewód*.

- Aby zapewnić zachowanie odpowiednich odstępów, należy ułożyć przewód ograniczający wokół słupków bramek lub ogrodzenia. W przypadku, gdy przewód ograniczający zawraca w wąskim przesmyku o szerokości < 100 cm wokół wąskiej przeszkody (< 30 cm), należy ułożyć prosty odcinek o długości 100 cm, tak jak pokazano na rys. H.

H-1	Słupek bramki/ogrodzenia
-----	--------------------------

### 3.3.1 Przesmyki (rys. H)

H-2	Przesmyk
-----	----------

Przesmyk to odcinek z przewodem ograniczającym po obu stronach i łączący 2 części obszaru roboczego. Odległość pomiędzy przewodem ograniczającym z każdej strony przesmyku musi wynosić co najmniej 60 cm.

### 3.3.2 Układanie przewodu ograniczającego na pochyłości

Produkt może pracować na pochyłościach o nachyleniu do 50%. Zbyt strome pochyłości należy odizolować przewodem ograniczającym. Nachylenie (%) oblicza się jako wysokość na m.

Przykład: 10 cm / 100 cm = 10% (rys. K).

- W przypadku pochyłości o nachyleniu przekraczającym 50% wewnątrz obszaru roboczego, pochyłość należy odizolować przewodem ograniczającym.
- W przypadku pochyłości o nachyleniu większym niż 20% wzdłuż zewnętrznej krawędzi trawnika, przewód ograniczający należy ułożyć w odległości 35 cm od krawędzi (rys. L).
- W przypadku skarp przylegających do drogi publicznej wzdłuż zewnętrznej krawędzi skarpy należy ustawić barierkę o wysokości min. 15 cm. Jako barierki można użyć ściany lub plotu.

### 3.3.3 Tworzenie wysp (rys. M)

Jeśli tworzy się wyspę, należy połączyć ze sobą przewód ograniczający biegnący do i z wyspy.

**▲ OSTROŻNIE:** Nie należy układać jednego odcinka przewodu ograniczającego na drugim. Odcinki przewodu ograniczającego muszą być równoległe, a nie skrzyżowane ze sobą.

**▲ OSTROŻNIE:** Przeszkody o wysokości mniejszej niż 5 cm należy odizolować albo usunąć. Przeszkody lekko nachylone, na przykład kamienie, drzewa lub korzenie, należy odizolować albo usunąć. Zapobiegnie to uszkodzeniu ostrzy produktu.

Wysp używa się, aby izolować określone miejsca w obszarze roboczym za pomocą przewodu ograniczającego. Zalecamy odizolowanie wszystkich obiektów mocujących w obszarze roboczym.

Niektóre przeszkody są odporne na zderzenia, np. drzewa lub krzewy o wysokości powyżej 5 cm. Produkt zderzy się z przeszkodą, a następnie wybierze nowy kierunek.

- Aby utworzyć wyspę, należy poprowadzić przewód ograniczający do przeszkody i wokół niej.
- Ułożyć 2 odcinki przewodu ograniczającego biegnące blisko siebie do i z wyspy. Spowoduje to, że produkt przejeżdżał przez przewód.
- Ułożyć 2 odcinki przewodu ograniczającego w tym samym paliku. Patrz część 5. *Mocowanie przewodu za pomocą palików*.

### 3.3.4 Tworzenie dodatkowego obszaru (rys. N)

Jeśli obszar roboczy składa się z 2 obszarów, które nie są połączone przesmykiem, należy utworzyć obszar dodatkowy (B). Obszarem głównym (A) jest obszar roboczy, w którym znajduje się stacja ładowania.

**UWAGA:** Między obszarem głównym a obszarem dodatkowym produkt należy przenosić w rękach.

Ułożyć przewód ograniczający wokół obszaru dodatkowego (B), aby utworzyć wyspę. Patrz część 3.3.3 *Tworzenie wyspy*. Wyspę należy jednak utworzyć poza głównym obszarem roboczym.

**UWAGA:** Przewód ograniczający należy poprowadzić w postaci 1 pętli wokół całego obszaru roboczego (A + B).

**UWAGA:** Jeśli urządzenie kosi trawę na obszarze dodatkowym, należy wybrać tryb obszaru dodatkowego. Patrz część 10.5.1 *Wybieranie obszaru roboczego*.



## 4. Instalacja produktu

### 4.1 Instalacja przewodu ograniczającego

**▲ OSTROŻNIE:** Nie należy wkładać nadmiarowego przewodu do cewki. Cewka powoduje zakłócenia komunikacji z produktem.

1. Prosimy przeczytać i zrozumieć instrukcję dotyczące stacji ładowania. Patrz część 3.1 *Wybór miejsca na stację ładowania*.
2. Ustawić stację ładowania w wybranym obszarze.
3. Ułożyć przewód ograniczający wokół całego obszaru roboczego. Rozpocząć i zakończyć instalację za stacją ładowania. Włożyć przedni przewód do szczeliny prowadzącej od spodu podstawy stacji. Przełożyć oba końce przewodu ograniczającego przez otwór z tyłu stacji ładowania.
4. Otworzyć łączówkę i włożyć przewód ograniczający do łączówki (rys. P1).
5. Zamknąć łączówkę kombinerkami (rys. P2).
6. Wcisnąć przycisk odblokowujący, aby otworzyć pokrywę stacji ładowania (rys. P3).
7. Wcisnąć przednią łączówkę na metalowy bolec na stacji ładowania oznaczony literą „F”. Wcisnąć tylną łączówkę na metalowy bolec na stacji ładowania oznaczony literą „B” (rys. P4).

**UWAGA:** Usunąć nadmiar kabla za pomocą przecinaków do przewodów.

### 4.2 Instalacja stacji ładowania

**▲ OSTROŻNIE:** Na podstawie stacji ładowania nie należy stawiać stóp.

**▲ OSTRZEŻENIE:** Przed podłączeniem wtyczek kabla niskiego napięcia i zasilacza należy się upewnić, że wtyczki te są czyste i suche.

Przy podłączaniu zasilacza, należy używać wyłącznie gniazdka podłączonego do instalacji zabezpieczonej wyłącznikiem różnicowoprądowym (RCD).

1. Podłączyć kabel niskiego napięcia do stacji ładowania (rys. Q1).
2. Podłączyć zasilacz do przewodu niskiego napięcia.
3. Zasilacz należy umieścić na wysokości co najmniej 30 cm (rys. Q2).
4. Podłączyć przewód zasilający do gniazdka elektrycznego 100-240 V.

**UWAGA:** Po podłączeniu stacji ładowania można rozpocząć ładowanie produktu. Na czas układania przewodu ograniczającego produkt należy włożyć do stacji ładowania. Włączyć produkt. Przed zakończeniem instalacji nie należy kontynuować ustawiania jakichkolwiek ustawień produktu.

5. Kabel niskiego napięcia umieścić w ziemi za pomocą palików lub zakopać. Patrz część 5. *Mocowanie przewodu za pomocą palików* lub 6. *Zakopywanie przewodu ograniczającego*.
6. Zamocować stację ładowania do podłoża za pomocą 6 dostarczonych śrub.

## 5. Mocowanie przewodu za pomocą palików

**▲ OSTROŻNIE:** Prosimy upewnić się, że paliki utrzymują przewód ograniczający nad ziemią.

Będzie to łatwiejsze, jeśli przed zainstalowaniem przewodu ograniczającego skosi się trawę wokół granicy terenu.

**▲ OSTROŻNIE:** Skoszenie trawy zbyt krótko bezpośrednio po instalacji może doprowadzić do uszkodzenia izolacji przewodu. Uszkodzenie izolacji może spowodować zakłócenia dopiero po kilku tygodniach lub miesiącach.

1. Położyć przewód ograniczający na ziemi.
2. Kołki należy ustawiać w odległości maksymalnie 1 m od siebie.

**UWAGA:** W przypadku zmian nachylenia, aby mieć pewność, że przewód będzie płasko przylegał do podłoża, należy użyć dodatkowych kołków (rys. R).

3. Kołki należy mocować do podłoża za pomocą młotka (zwykłego lub plastikowego).

**UWAGA:** Przewód porasta trawą i po kilku tygodniach przestaje być widoczny.

## 6. Zakopywanie przewodu ograniczającego

- Wykopać w ziemi rowek za pomocą obcinaka do krawędzi lub prostej łopaty lub użyć specjalistycznej maszyny do układania kabli.
- Włożyć przewód ograniczający w ziemię na głębokość 1-20 cm.

W instalacji przewodu ograniczającego może pomóc dystrybutor marki EGO.

## 7. Przedłużanie przewodu ograniczającego (rys. S)

**UWAGA:** Jeśli przewód ograniczający jest za krótki w stosunku do obszaru roboczego, należy go przedłużyć. Należy używać oryginalnych kabli i łączników EGO.

1. Odłączyć stację ładowania od gniazdka elektrycznego.
2. W miejscach, w których konieczne jest zamontowanie przedłużenia, przeciąć przewód ograniczający za pomocą obcinarki do kabli.
3. Dodać przewód tam, gdzie jest to konieczne, aby zainstalować przedłużenie.
4. Ułożyć przewód ograniczający na swoim miejscu.
5. Włożyć końce przewodu do łącznika.

**UWAGA:** Należy upewnić się, że końce przewodu ograniczającego są widoczne przez przezroczyste okienko łącznika.

6. Wcisnąć pokrywę łącznika za pomocą regulowanych szczypiec, aby zamocować przewody w łączniku.
7. Ułożyć przewód ograniczający na miejscu za pomocą palików. Łącznik można zakopać w ziemi, aby mieć pewność, że nie zetknie się z robotem podczas koszenia.
8. Podłączyć stację ładowania do gniazdka elektrycznego.

## 8. Po zainstalowaniu produktu

### 8.1 Kontrola wzrokowa stacji ładowania

Upewnić się, że wskaźnik stanu LED na stacji ładowania świeci światłem ciągłym na ZIELONO.

Jeżeli wskaźnik stanu LED nie świeci światłem ciągłym na zielono, należy sprawdzić instalację. Patrz część 4.2 *Instalacja stacji ładowania i WSKAŹNIK STANU LED NA STACJI ŁADOWANIA* w niniejszej instrukcji.

## 8.2 Ładowanie produktu

Jeśli produkt jest nowy lub był przez dłuższy czas przechowywany, akumulator może być rozładowany i przed uruchomieniem należy go naładować.

**▲ OSTRZEŻENIE:** Produkt należy ładować wyłącznie za pomocą stacji ładowania i zasilacza, które jest do tego przeznaczone. Nieprawidłowe użycie może doprowadzić do porażenia prądem, przegrzania lub wycieku żrącej cieczy z akumulatora. W przypadku wycieku elektrolitu, zabrudzone miejsce należy przepłukać wodą, a w przypadku kontaktu elektrolitu z oczami itp. należy skorzystać z pomocy lekarza.

1. Umieścić produkt w stacji ładowania.
2. Aby zapewnić odpowiednie kontaktowanie między produktem a stacją ładowania, produkt należy wsunąć tak daleko, jak to tylko możliwe.
3. Migająca ZIELONA dioda na stacji ładowania oznacza, że trwa ładowanie.

## 8.3 Definiowanie podstawowych ustawień

Przed pierwszym włączeniem produktu należy uruchomić maszynę i zdefiniować ustawienia.

1. Nacisnąć przycisk **STOP**, aby otworzyć pokrywę ekranu LCD.
2. Nacisnąć przycisk **POWER**, aby włączyć produkt.
3. Postępować zgodnie z instrukcjami wyświetlanymi na ekranie, aby zdefiniować ustawienia: język, oświadczenia dotyczące bezpieczeństwa i kwestii prawnych, kraj i strefa czasowa, format jednostki, PIN oraz wysokość koszenia.

**UWAGA:** Użycie 0000 jako kodu PIN nie jest możliwe.

4. Po zakończeniu uruchomienia zostanie wyświetlone menu główne.

## 9. EGO Connect™

Produkt jest kompatybilny z aplikacją EGO Connect™. Wszystkie ustawienia i harmonogram koszenia można ustawić zdalnie za pomocą aplikacji EGO Connect™.

**UWAGA:** Należy upewnić się, że podczas korzystania z funkcji zdalnego sterowania na urządzeniach mobilnych jest włączona funkcja Bluetooth®.

Komunikacja z kosiarką automatyczną RM4000E odbywa się na duże odległości przez sieć komórkową, natomiast na małe odległości – przez złącze Bluetooth®.

## 9.1 Instalacja aplikacji EGO Connect™

1. Pobrać aplikację EGO Connect™ na swoje urządzenie mobilne lub zeskanować poniższy kod QR.



2. Utworzyć nowe konto w EGO Connect™. Jeśli posiada się już konto, przejść do kroku 4.
3. Na zarejestrowany adres e-mail zostanie wysłana wiadomość e-mail. Aby zweryfikować swoje konto, należy postępować zgodnie z instrukcjami podanymi w wiadomości e-mail.
4. Zalogować się na swoje konto EGO w aplikacji EGO Connect™.

## 9.2 Parowanie aplikacji EGO Connect™ z produktem

Patrz część 10.9.4 Parowanie Bluetooth®.

## 10. Ustawienia produktu

### 10.1 Dostęp do menu głównego

1. Nacisnąć przycisk **STOP**, aby otworzyć pokrywę ekranu LCD.
2. Nacisnąć przycisk **POWER**, aby włączyć produkt.
3. Wprowadzić kod PIN i nacisnąć przycisk ✓, aby potwierdzić i przejść na pierwszą stronę menu głównego, nacisnąć przycisk ►, aby przejść na drugą stronę.

### 10.2 Struktura menu głównego

Menu główne zawiera 8 opcji:

- HARMONOGRAM
- WYSOKOŚĆ KOSZENIA
- UŻYTKOWANIE
- GRANICA
- BEZPIECZEŃSTWO
- WIADOMOŚĆ
- INNE
- KWESTIE OGÓLNE

Produkt ma zaprogramowane ustawienia fabryczne, ale można je dostosować do konkretnego obszaru roboczego.

### Przegląd struktury menu 1

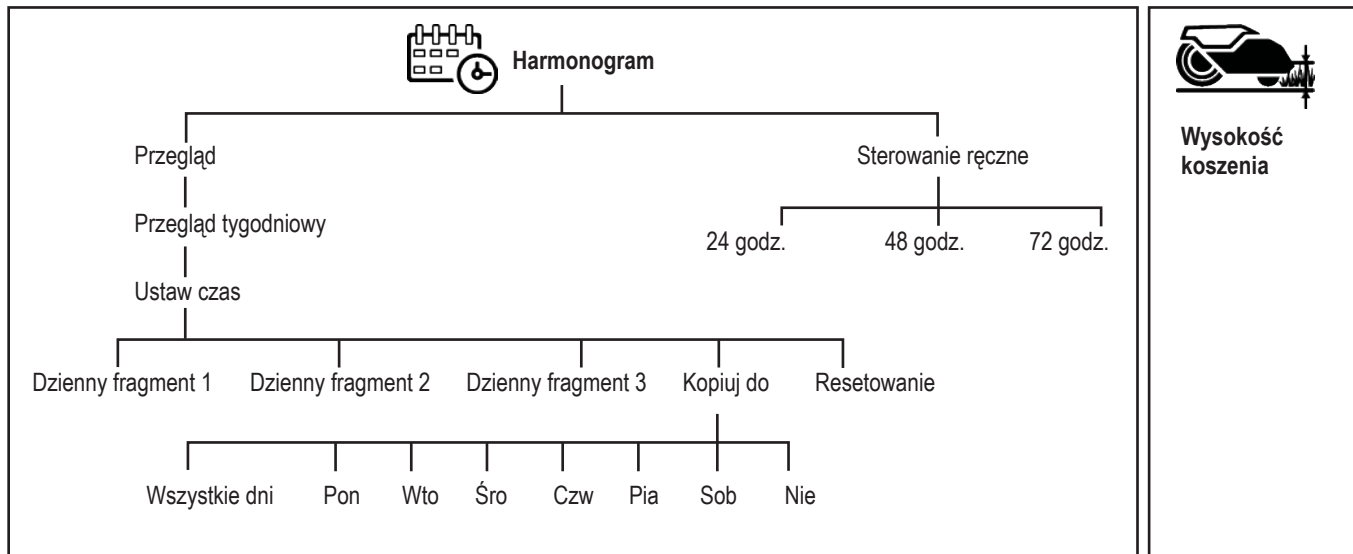

Wysokość koszenia

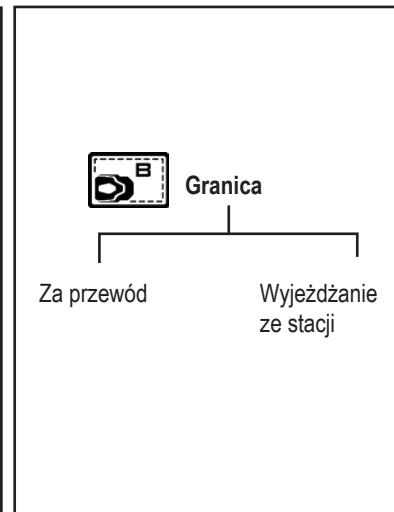
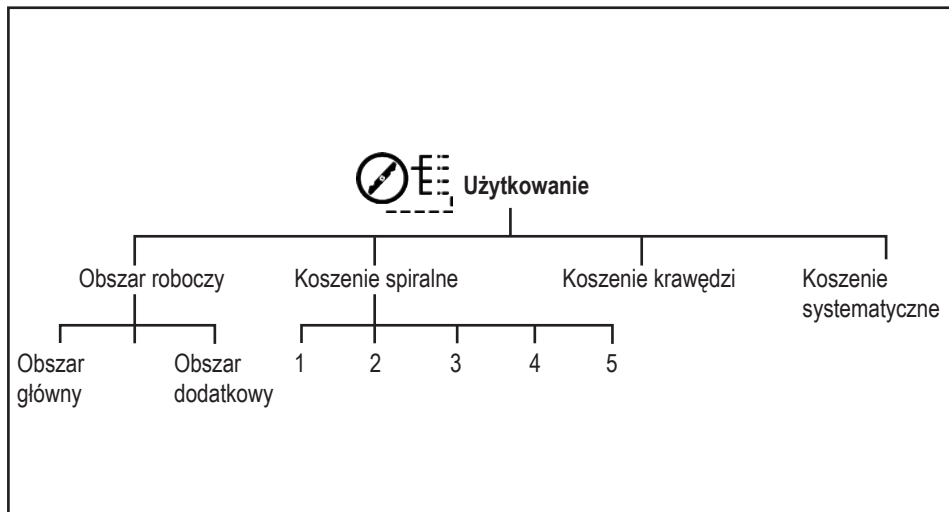

PL

### Przegląd struktury menu 2

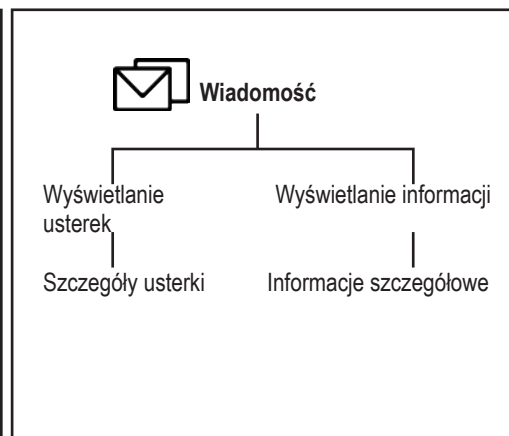
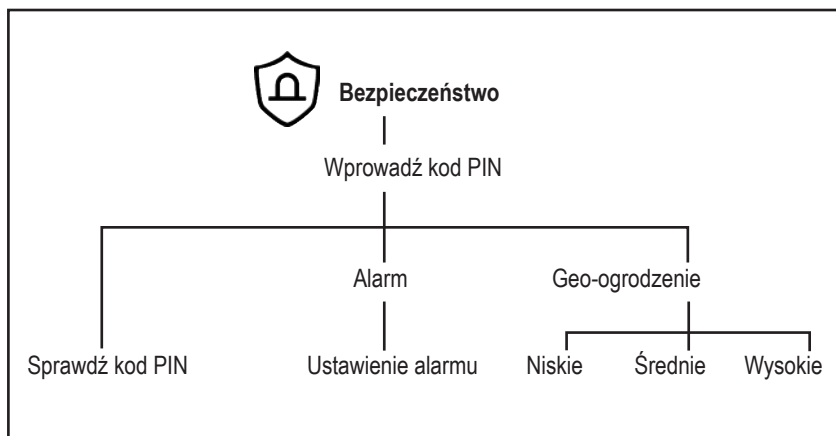

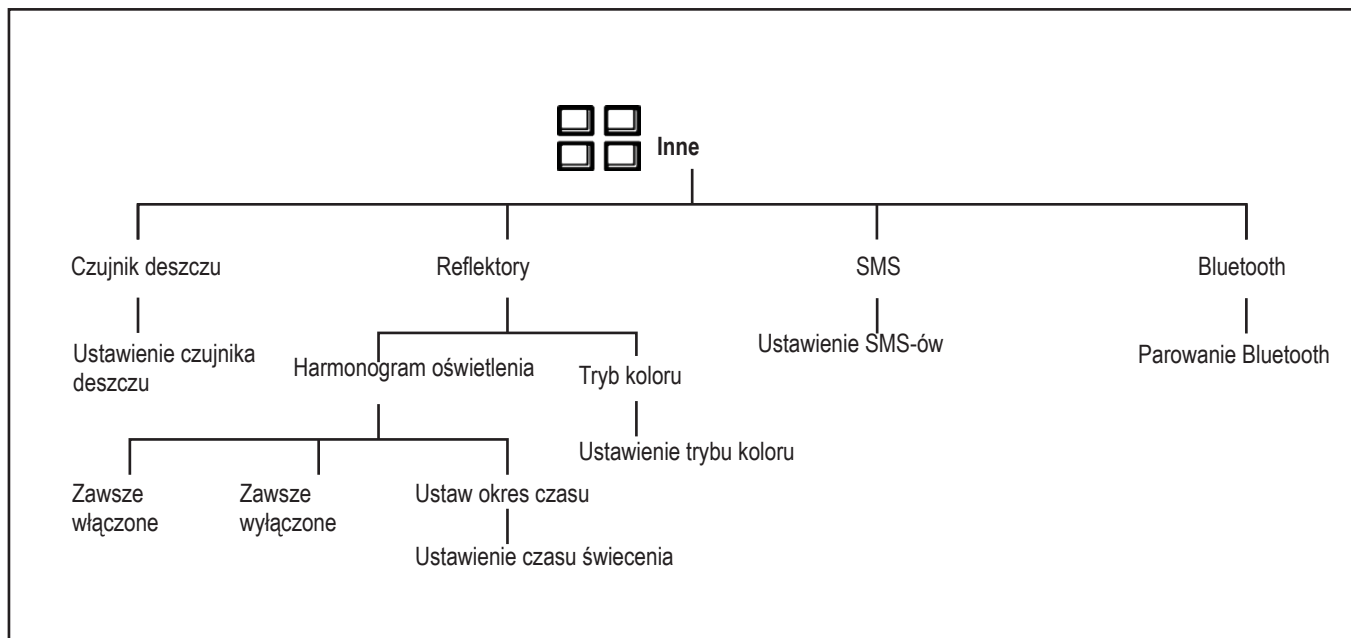

PL

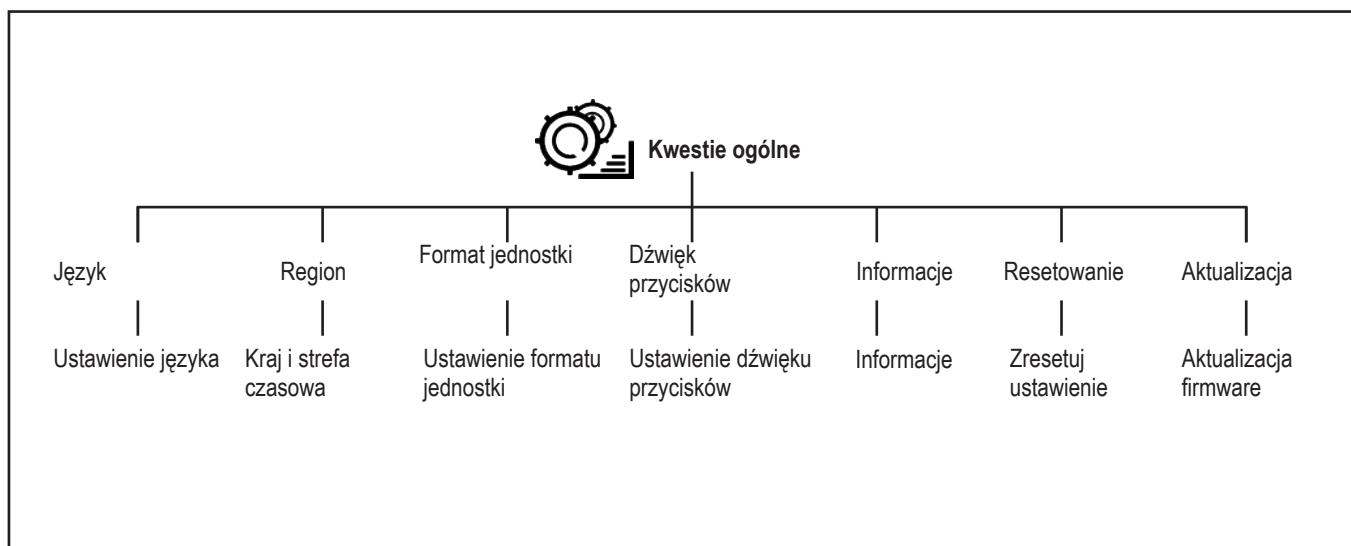

## 10.3 Ustawienia harmonogramu

### 10.3.1 Obliczanie ustawienia harmonogramu

**UWAGA:** Wydajność roboczą szacuje się przy założeniu płaskiej i otwartej przestrzeni. Jeśli w miejscu pracy jest dużo pochyłości lub przeszkód, zaplanowany czas należy wydłużyć.

**UWAGA:** Godziny pracy obejmują czas koszenia, wyszukiwania i ładowania.

- Należy obliczyć powierzchnię swojego trawnika w m<sup>2</sup>.
- Następnie podzielić powierzchnię trawnika przez wydajność powierzchniową produktu; wynik jest liczbą godzin, przez które produkt musi pracować każdego dnia.



Przykład: Trawnik o powierzchni 2000 m<sup>2</sup>, wydajność powierzchniowa 167 m<sup>2</sup>/h

$$2000 \text{ m}^2 / 167 \approx 12 \text{ h}$$



Dni/tydzień	Godziny pracy/dzień	Przedział czasowy
7	12	07:00 am – 7:00 pm

### 10.3.2 Ustawianie harmonogramu

- Wykonać kroki 1-3 z części 10.1 *Dostęp do menu głównego*.
- Nacisnąć przycisk aby przejść do ustawienia SCHEDULE.
- Nacisnąć przycisk aby przejść do menu WEEKLY OVERVIEW.
- Nacisnąć przycisk +, aby przejść do menu SET TIME.
- Wybrać odpowiednie godziny pracy.
- Przyciskami ◀ ▶, wybrać dzień i nacisnąć przycisk ✓, aby przejść do ustawienia DAILY SEGMENT. Każdego dnia produkt może kosić trawę na 1-3 fragmentach.

- Nacisnąć przycisk  aby przejść do ustawienia okresu czasu i nacisnąć przycisk , aby potwierdzić.

### 10.3.3 Kopiowanie ustawień harmonogramu

- Powtórzyć kroki 1-4 z części 10.3.2 Ustawianie harmonogramu.
- Nacisnąć przycisk , aby skopiować ustawienia harmonogramu. Użytkownik może skopiować ustawienia harmonogramu z dnia na dzień lub na cały tydzień.
- Nacisnąć przycisk , aby potwierdzić.



### 10.3.4 Resetowanie ustawień harmonogramu

Użytkownik może usunąć wszystkie ustawienia harmonogramu i skorzystać z ustawień fabrycznych. Fabryczne ustawienie harmonogramu umożliwia działanie produktu we wszystkich godzinach każdego dnia tygodnia.



- Powtórzyć kroki 1-4 z części 10.3.2 Ustawianie harmonogramu.
- Nacisnąć przycisk , aby zresetować ustawienia harmonogramu i powrócić do ustawień fabrycznych.

### 10.3.5 Ręczna zmiana harmonogramu

Wszelkie ustawienia harmonogramu można tymczasowo zastąpić, wybierając tryb ręcznej zmiany harmonogramu. Harmonogram można zmienić: w tym celu należy wybrać jedną z opcji 24 godz., 48 godz. i 72 godz.





- Powtórzyć kroki 1-2 z części 10.3.2 Ustawianie harmonogramu.
- Nacisnąć przycisk , aby przejść do menu *VERRIDE SCHEDULE*.
- Nacisnąć żądane godziny i nacisnąć przycisk , aby potwierdzić.

Anulowanie trybu ręcznego sterowania harmonogramem

- Nacisnąć przycisk , aby przejść do menu *VERRIDE SCHEDULE*.
- Nacisnąć wybrane godziny i nacisnąć przycisk , aby potwierdzić.





## 10.4 Ustawienie wysokości koszenia

Wysokość koszenia można zmieniać w zakresie od 20 do 90 mm w pozycjach od 1 do 15.

- Wykonać kroki 1-3 z części 10.1 Dostęp do menu głównego.
- Nacisnąć przycisk , aby przejść do ustawienia *CUTTING HEIGHT SETTING*.
- Przyciskami  i  ustawić wysokość koszenia i nacisnąć przycisk , aby potwierdzić.

## 10.5 Ustawianie trybu pracy

### 10.5.1 Wybór obszaru roboczego

- Wykonać kroki 1-3 z części 10.1 Dostęp do menu głównego.
- Nacisnąć przycisk , aby przejść na pierwszą stronę ustawień trybu koszenia (nacisnąć przycisk , aby przejść na drugą stronę).
- Nacisnąć przycisk , na pierwszej stronie, aby wybrać obszar roboczy i nacisnąć przycisk , aby potwierdzić.





**Obszar główny:** Obszar główny to standardowy tryb pracy, w którym produkt kosi i ładuje się automatycznie. Domyślnym obszarem roboczym jest obszar główny.

**Obszar dodatkowy:** Do koszenia dodatkowych obszarów należy używać trybu pracy Obszar dodatkowy. Między obszarem głównym a dodatkowym produkt musi zostać przeniesiony (ręcznie). Produkt pracuje (kosi) przez wybrany okres czasu lub do momentu rozładowania się akumulatora.

**UWAGA:** Gdy produkt znajduje się w obszarze dodatkowym, aby go naładować, należy go ręcznie włożyć do stacji ładowania. Podczas ładowania akumulatora produkt pozostaje w stacji ładowania. Aby ponownie uruchomić produkt, trzeba wybrać główny obszar roboczy.



### 10.5.2 Tryb koszenia spiralnego

Jeśli na danym obszarze trawa jest dłuższa, produkt kosi trawę w trybie spiralnym. Koszenie spiralne można ustawić na 5 poziomach: od 1 do 5. Koszenie spiralne będzie włączało się częściej na poziomach ustawień.

- Wykonać kroki 1-3 z części 10.1 Dostęp do menu głównego.
- Nacisnąć przycisk , aby przejść na pierwszą stronę ustawień trybu koszenia.
- Nacisnąć przycisk , aby ustawić tryb *SPIRAL CUTTING*.
- Włączyć tryb koszenia spiralnego i przyciskami  i  wybrać poziom czułości.
- Nacisnąć przycisk , aby potwierdzić.



### 10.5.3 Tryb koszenia krawędzi

Jeśli ustawiony jest tryb koszenia krawędzi, w każdym nowym cyklu koszenia produkt będzie rozpoczynał pracę od koszenia wzdłuż przewodu ograniczającego trawnik.

- Wykonać kroki 1-3 z części 10.1 Dostęp do menu głównego.
- Nacisnąć przycisk , aby przejść na drugą stronę ustawień trybu koszenia.
- Nacisnąć przycisk , aby przejść do trybu *EDGE CUTTING*.
- Włączyć tryb koszenia i nacisnąć przycisk , aby potwierdzić.

### 10.5.4 Tryb koszenia systematycznego



W trybie koszenia systematycznego produkt będzie kosił równoległymi pasami.

- Wykonać kroki 1-3 z części 10.1 Dostęp do menu głównego.
- Nacisnąć przycisk , aby przejść na drugą stronę ustawień trybu koszenia.
- Nacisnąć przycisk , aby przejść do trybu *SYSTEMATIC-CUT*.
- Włączyć tryb koszenia i nacisnąć przycisk , aby potwierdzić.

## 10.6 Ustawienia granicy

### 10.6.1 Wysunięcie za przewód

Jest to odległość, na jaką przód produktu może wysunąć się za przewód ograniczający. Ustawienie fabryczne wynosi 30 cm. Odległość tę można ustawić w zakresie 20-55 cm.

1. Wykonać kroki 1-3 z części 10.1 Dostęp do menu głównego.
2. Nacisnąć przycisk , aby przejść do ustawienia *BOUNDARY*.
3. Nacisnąć przycisk , aby przejść do ustawienia *DRIVE PAST WIRE*.
4. Przyciskami ◀ i ▶ wybrać odległość i nacisnąć przycisk ✓, aby potwierdzić.

## 10.6.2 Wyjeżdżanie ze stacji

Produkt cofnie się wzdłuż przewodu na ustawioną odległość, a następnie rozpocznie koszenie. Odległość można ustawić w zakresie od 20 do 999 cm. Ustawienie fabryczne wynosi 20 cm.

1. Wykonać kroki 1-2 w części 10.6.1 Wysunięcie za przewód.
2. Nacisnąć przycisk , aby przejść do ustawienia *SMART EXIT CHARGING STATION*.
3. Wprowadzić odległość i nacisnąć przycisk ✓, aby potwierdzić.

## 10.7 Ustawienia bezpieczeństwa

Aby uzyskać dostęp do ustawień bezpieczeństwa, należy wprowadzić kod PIN.

1. Wykonać kroki 1-3 z części 10.1 Dostęp do menu głównego.
2. Nacisnąć przycisk , aby wprowadzić kod PIN i nacisnąć przycisk ✓, aby potwierdzić. Następnie przejść na pierwszej stronie ustawień bezpieczeństwa i nacisnąć przycisk ▶, aby przejść na drugą stronę.

### ■ Kod PIN

Użytkownik może zmienić kod PIN.

1. Na pierwszej stronie ustawień bezpieczeństwa nacisnąć przycisk , aby zmienić kod PIN. Następnie nacisnąć przycisk ✓, aby potwierdzić.
2. Ponownie wpisać kod PIN w celu weryfikacji i nacisnąć przycisk ✓, aby potwierdzić.

### ■ Ustawienie alarmu

Ta funkcja sprawia, że w przypadku pojawienia się komunikatu o usterce włącza się również alarm. Czas trwania alarmu można ustawić w zakresie od 1 do 10 minut. Domyślny czas trwania alarmu wynosi 2 minuty.

Użytkownik może włączyć lub wyłączyć ustawienie *ALARM SETTING*.

*Alarm przy podniesieniu* można włączyć lub wyłączyć tylko wtedy, gdy włączone jest ustawienie *ALARM SETTING*.

### Aby włączyć ustawienie alarmu

1. Na pierwszej stronie nacisnąć przycisk , aby przejść do ustawienia *ALARM SETTING*.
2. Włączyć ustawienie *ALARM SETTING*. Przyciskami ◀ i ▶ wybrać czas trwania alarmu.
3. Włączyć lub wyłączyć alarm przy podniesieniu (*Alarm When Lift*).
4. Nacisnąć przycisk ✓, aby potwierdzić.

### ■ Ustawienie geo-ogrodzenia

Geo-ogrodzenie jest to okrąg utworzony wokół stacji ładowania jako środka o promieniu równym odległości od środka okręgu do aktualnej pozycji.

Użytkownik może ustawić poziom czułości na niski (500 m), średni (250 m) i wysoki (100 m). Im wyższy poziom czułości geo-ogrodzenia, tym łatwiej włącza się alarm.



1. Na drugiej stronie nacisnąć przycisk , aby przejść do ustawienia *GEOFENCE SETTING*.
2. Włączyć ustawienie geo-ogrodzenia.
3. Nacisnąć poziom czułości i nacisnąć przycisk ✓, aby potwierdzić.

## 10.8 Wiadomości

W tym menu można znaleźć wcześniejsze komunikaty o usterkach i informacje.

### 10.8.1 Komunikaty o usterkach

Komunikaty wyświetlane na wyświetlaczu oznaczają faktycznie odnotowaną usterkę. Nowsze alarmy są wyświetlane na górze. W komunikatach o usterkach podane są wskazówki i porady, które pomogą w usunięciu usterki. Patrz część *LISTA KOMUNIKATÓW O USTERKACH* w niniejszej instrukcji.

1. Wykonać kroki 1-3 z części 10.1 Dostęp do menu głównego.
2. Nacisnąć przycisk , aby przejść do menu *MESSAGES*.
3. Nacisnąć przycisk , aby wyświetlić *KOMUNIKATY O USTERKACH*. Przyciskami ▲ i ▼ sprawdzić inne komunikaty o usterkach.
4. Nacisnąć wybrany komunikat o usterce, aby wyświetlić szczegóły usterki.

### 10.8.2 Komunikaty informacyjne





Komunikaty wyświetlane na wyświetlaczu, które nie są spowodowane faktyczną usterką, są zamiast tego zapisywane jako komunikaty informacyjne. Więcej informacji na temat możliwych przyczyn każdego komunikatu znaleźć można w części *LISTA KOMUNIKATÓW INFORMACYJNYCH* w niniejszej instrukcji.

1. Wykonać kroki 1-2 z części 10.8.1 Komunikaty o usterkach, aby przejść do menu komunikatów.
2. Nacisnąć przycisk , aby wyświetlić *KOMUNIKATY INFORMACYJNE*. Przyciskami ▲ i ▼ sprawdzić inne komunikaty informacyjne.
3. Nacisnąć wybrany komunikat informacyjny, aby wyświetlić szczegóły informacji.

## 10.9 Inne ustawienia



### 10.9.1 Ustawienie czujnika deszczu

Po wykryciu deszczu robot wraca do stacji ładowania i wyłącza się do czasu, aż czujnik deszczu wyschnie i upłynie czas opóźnienia. Czas opóźnienia można ustawić w zakresie od 0 do 240 minut. Domyślny czas opóźnienia wynosi 180 minut.



1. Wykonać kroki 1-3 z części 10.1 Dostęp do menu głównego.
2. Nacisnąć przycisk , aby przejść na pierwszą stronę pozostałych ustawień lub nacisnąć przycisk , aby przejść na drugą stronę.
3. Nacisnąć przycisk , aby przejść do ustawienia RAIN SENSOR SETTING.
4. Włączyć ustawienie czujnika deszczu. Ustawić czas opóźnienia i nacisnąć przycisk , aby potwierdzić.

## 10.9.2 Ustawienia reflektorów

### 10.9.2.1 Ustawianie harmonogramu dla reflektorów



1. Wykonać kroki 1-2 w części 10.9.1 Ustawienie czujnika deszczu, aby przejść na pierwszą stronę pozostałych ustawień.
2. Nacisnąć przycisk , aby przejść do ustawienia HEADLIGHT SETTING.
3. Nacisnąć przycisk , aby przejść do ustawienia LIGHT SCHEDULE. Wybrać między opcjami Always ON (Zawsze włączone), Always OFF (Zawsze wyłączony) lub Set Time Period (Ustaw okres czasu).
4. Po wybraniu opcji Set Time Period, można ustawić szczegółowy okres czasu i nacisnąć przycisk , aby potwierdzić.

### 10.9.2.2 Ustawianie trybu koloru

1. Wykonać kroki 1-2 w 10.9.2.1 Ustawianie harmonogramu dla reflektorów, aby przejść do menu ustawień reflektorów.
2. Nacisnąć przycisk , aby przejść do ustawienia COLOR MODE SETTING.
3. Nacisnąć i włączyć opcję Flashes when fault alert (Miga w przypadku ostrzeżenia o usterce), a następnie wybrać opcję Light Color (Kolor światła).
4. Nacisnąć przycisk , aby potwierdzić.

## 10.9.3 Ustawienie SMS

Funkcja SMS wysyła wiadomość SMS, gdy produkt zostanie usunięty poza geo-ogrodzenie.

1. Wykonać kroki 1-2 w części 10.9.1 Ustawienie czujnika deszczu, aby przejść na drugą stronę pozostałych ustawień.
2. Nacisnąć przycisk , aby przejść do ustawienia SMS SETTING.
3. Nacisnąć przycisk Use SMS and ADD+, aby ustawić numer telefonu z kodem kraju, na przykład +49 172 12345678; nacisnąć przycisk , aby potwierdzić.

## 10.9.4 Parowanie Bluetooth®

Aplikacja EGO Connect™ jest zawsze połączona z produktem użytkownika, o ile urządzenie mobilne ma połączenie z siecią komórkową, produkt jest naładowany, ekran LCD jest włączony, a produkt został wcześniej sparowany z kontem użytkownika.

## Parowanie aplikacji EGO Connect™ z produktem

1. Wykonać kroki 1-2 w części 10.9.1 Ustawienie czujnika deszczu, aby przejść na drugą stronę pozostałych ustawień.
2. Nacisnąć przycisk , aby przejść do menu BLUETOOTH PAIRING.
3. Aby „dodać narzędzie”, postępować zgodnie z instrukcjami podanymi w aplikacji EGO Connect™.





**INFORMACJA:** Podczas parowania wskaźnik stanu LED na produkcie będzie migać na niebiesko.

Wskaźnik stanu LED na produkcie będzie świecił na niebiesko światłem ciągłym, gdy produkt zostanie podłączony do urządzenia mobilnego za pośrednictwem złącza Bluetooth®.

## 10.10 Kwestie ogólne





W menu GENERAL można zmieniać ogólne ustawienia produktu.

### 10.10.1 Ustawianie języka





1. Wykonać kroki 1-3 z części 10.1 Dostęp do menu głównego.
2. Nacisnąć przycisk , aby przejść na pierwszą stronę ustawień ogólnych.
3. Nacisnąć przycisk , aby przejść do ustawienia LANGUAGE.
4. Przyciskami  i  wybrać język i nacisnąć przycisk , aby potwierdzić.

PL

### 10.10.2 Ustawianie kraju i strefy czasowej



1. Wykonać kroki 1-2 z części 10.10.1 Ustawianie języka.
2. Nacisnąć przycisk , aby przejść do ustawienia KRAJ I STREFA CZASOWA.
3. Przyciskami  i  wybrać KRAJ I STREFĘ CZASOWĄ i nacisnąć przycisk , aby potwierdzić.

### 10.10.3 Ustawianie formatu jednostki

1. Wykonać kroki 1-3 z części 10.1 Dostęp do menu głównego.
2. Nacisnąć przycisk , aby przejść na pierwszą stronę ustawień ogólnych, a następnie nacisnąć przycisk , aby przejść na drugą stronę.
3. Nacisnąć przycisk , aby ustawić ustawienie UNIT FORMAT i nacisnąć przycisk , aby potwierdzić.



### 10.10.4 Ustawianie dźwięku przycisków

Po włączeniu ustawienia dźwięku przycisków, po każdym wciśnięciu przycisku na ekranie robot wydaje sygnał dźwiękowy.



1. Wykonać kroki 1-2 z części 10.10.3 Ustawianie formatu jednostki, aby przejść na drugą stronę ustawień ogólnych.
2. Nacisnąć przycisk , aby przejść do ustawienia TOUCH-TONE.
3. Włączyć ustawienie dźwięku przycisków i nacisnąć przycisk , aby potwierdzić.

## 10.10.5 Menu Informacje



Menu *ABOUT* wyświetla informacje o produkcie.

1. Wykonać kroki 1-3 z części 10.1 Dostęp do menu głównego.
2. Nacisnąć przycisk , aby przejść na pierwszą stronę ustawień ogólnych, a następnie nacisnąć przycisk  dwa razy, aby przejść na trzecią stronę ustawień ogólnych.
3. Nacisnąć przycisk , aby wyświetlić menu informacyjne *ABOUT*.

## 10.10.6 Resetowanie ustawień użytkownika

1. Wykonać kroki 1-2 z części 10.10.5 Menu Informacje, aby przejść na trzecią stronę ustawień ogólnych.
2. Nacisnąć przycisk , aby przejść do menu *RESET USER SETTINGS*.
3. Nacisnąć przycisk , aby potwierdzić.
4. Wprowadzić kod PIN, aby zresetować ustawienia.

## 10.10.7 Aktualizacja firmware

1. Wykonać kroki 1-3 z części 10.1 Dostęp do menu głównego.
2. Nacisnąć przycisk , aby przejść na pierwszą stronę ustawień ogólnych, a następnie nacisnąć przycisk  trzykrotnie, aby przejść do czwartej strony ustawień ogólnych.
3. Nacisnąć przycisk , aby przejść do menu *FIRMWARE UPDATE*.
4. Aby zaktualizować oprogramowanie sprzętowe do nowszej wersji, postępować zgodnie z instrukcjami wyświetlanymi na ekranie.

**UWAGA:** Oprogramowanie sprzętowe można zaktualizować z poziomu aplikacji EGO Connect™. Gdy zostanie udostępniona jakaś aktualizacja, użytkownik zostanie o tym powiadomiony.

## UŻYTKOWANIE

**▲ OSTRZEŻENIE:** Przed uruchomieniem produktu należy uważnie przeczytać instrukcje dotyczące bezpieczeństwa.

**▲ OSTRZEŻENIE:** Ręce i stopy należy trzymać z dala od kręcących się ostrzy. Gdy silnik jest włączony, nigdy nie wolno wkładać dłoni lub stóp pod produkt ani nawet zbliżać do produktu.

**▲ OSTRZEŻENIE:** Nie należy używać produktu, gdy w obszarze roboczym znajdują się jakiegokolwiek osoby (zwłaszcza dzieci) lub zwierzęta.

## PRZED URUCHOMIENIEM PRODUKTU

1. Przed pierwszym włączeniem produktu należy upewnić się, że poziom naładowania przekracza 50%.
2. Aby instalacja przebiegła prawidłowo, wskaźnik stanu LED na stacji ładowania musi świecić lub migać na ZIELONO.
3. Produkt pracuje zgodnie z ustawionym harmonogramem, patrz część 10.3.2 Ustawianie harmonogramu (naciśnięcie przycisku **START** poza zaplanowanymi godzinami pracy będzie oznaczać, że urządzenie pozostanie w stacji aż do następnego cyklu pracy wynikającego z harmonogramu). Jeśli natomiast ustawiona zostanie ręczna zmiana harmonogramu, produkt rozpocznie pracę natychmiast – patrz część 10.3.5 Ręczna zmiana harmonogramu.

4. Upewnij się, że produkt znajduje się w wybranym obszarze roboczym, patrz część 10.5 Ustawianie trybu pracy.
5. Upewnij się, że produkt znajduje się wewnątrz obszaru wyznaczonego przewodem ograniczającym.

## WŁĄCZANIE PRODUKTU



1. Nacisnąć przycisk **STOP**, aby otworzyć pokrywę ekranu LCD.
2. Nacisnąć przycisk **POWER**, aby włączyć produkt.
3. Wprowadzić kod PIN.
4. Nacisnąć przycisk **START** i zamknąć pokrywę.

**UWAGA:** Przed zamknięciem pokrywy należy zawsze nacisnąć przycisk **START**, aby włączyć produkt.

**UWAGA:** Przed pierwszym użyciem kosiarka musi ukończyć cykl mapowania.

## PARKOWANIE PRODUKTU

Produkt pozostaje w stacji ładowania przez ustawiony czas parkowania, a następnie automatycznie powraca do normalnej pracy zgodnie z harmonogramem.

1. Nacisnąć przycisk **PARK**, aby przejść w tryb parkowania.
2. Nacisnąć przycisk , aby ustawić czas parkowania.
3. Nacisnąć przycisk , aby potwierdzić.

## ZATRZYMYWANIE PRODUKTU

Aby zatrzymać produkt i silnik kosiarki, wystarczy nacisnąć przycisk **STOP**.

## WYŁĄCZANIE PRODUKTU

1. Nacisnąć przycisk **STOP**, aby otworzyć pokrywę ekranu LCD.
2. Aby wyłączyć produkt, wystarczy na ponad 2 sekundy wcisnąć przycisk **POWER**.

**UWAGA:** Można także nacisnąć przycisk **POWER** na ponad 4 sekundy, aby wymusić wyłączenie produktu, jeśli użytkownik nie wprowadzi kodu PIN.

## PRZYWOŁYWANIE PRODUKTU DO STACJI ŁADOWANIA

Po naciśnięciu przycisku **HOME** na stacji ładowania, wskaźnik stanu LED na stacji ładowania zamiga szybko 3 razy, a produkt wróci w pobliże stacji ładowania.

## KONSERWACJA

**▲ OSTRZEŻENIE:** Aby uniknąć poważnych obrażeń ciała, przed czyszczeniem, konserwacją lub transportem kosiarki należy zawsze wyłączyć kosiarkę i upewnić się, że wszystkie ruchome części zostały całkowicie zatrzymane.

**▲ OSTRZEŻENIE:** Podczas serwisowania należy używać wyłącznie części zamiennych EGO identycznych z oryginalnymi. Używanie jakiegokolwiek innych części stwarza ryzyko i może spowodować usterkę produktu. Aby zagwarantować bezpieczeństwo i niezawodność, wszystkie naprawy powinny być wykonywane przez wykwalifikowanych techników serwisu.



**⚠ OSTRZEŻENIE:** Na czas wykonywania jakichkolwiek czynności konserwacyjnych przy ostrzach produktu należy zawsze zakładać rękawice ochronne.

Aby zapewnić lepsze działanie produktu i zwiększyć jego trwałość, należy go regularnie czyścić i wymieniać jego zużyte części.

Na początkowym etapie używania produktu ostrza należy kontrolować raz w tygodniu.

Ważne jest, aby ostrza łatwo się obracały. Krawędzie ostrzy nie powinny być uszkodzone. Trwałość ostrzy może być bardzo różna i zależy na przykład od następujących kwestii:

- Czas pracy i wielkość obszaru roboczego.
- Rodzaj trawy i jej sezonowy wzrost.
- Gleba, piasek i stosowanie nawozów.
- Obecność przedmiotów takich jak szyszki, owoce spadające z drzew, zabawki, narzędzia, kamienie, korzenie i tym podobne.

**UWAGA:** Praca z użyciem tępych ostrzy powoduje, że efekty koszenia są gorsze. Trawa nie jest koszona równo i skoszenie jej wymaga użycia większej energii, przez co produkt nie kosi tak dużego obszaru.

### Czyszczenie produktu

**⚠ OSTROŻNIE:** Do czyszczenia produktu lub stacji ładowania nie należy nigdy używać myjki wysokociśnieniowej. Do czyszczenia nigdy nie należy używać rozpuszczalników.

### Podwozie i ostrza

Ostrza należy kontrolować raz w tygodniu.

1. Wyłączyć produkt.
2. Podnieść produkt na bok.
3. Oczyszczyć ostrza i obudowę za pomocą szczotki do naczyń. Jednocześnie sprawdzić, czy ostrza są nieuszkodzone i czy swobodnie się kręcą.

### Czyszczenie kół

Jeśli koła będą zablokowane trawą, produkt nie będzie działał zadowalająco na pochyłościach.

- Do czyszczenia kół należy używać miękkiej szczoteczki.

### Czyszczenie korpusu produktu

- Do czyszczenia korpusu produktu należy wilgotnej szmatki i mocno rozcieńzonego roztworu mydła.

### Czyszczenie stacji ładowania

**⚠ OSTRZEŻENIE:** Przed przystąpieniem do czynności konserwacyjnych należy odłączyć zasilacz od gniazdka elektrycznego.

**⚠ OSTROŻNIE:** Do czyszczenia stacji ładowania nie należy używać myjki wysokociśnieniowej lub bieżącej wody.

**UWAGA:** Jeśli w stacji ładowania będą znajdować się jakieś przedmioty, produkt nie będzie mógł do niej wjechać. Stację ładowania należy regularnie czyścić.

- Usunąć ze stacji ładowania trawę, gałązki i jakiegokolwiek inne przedmioty.

### Wymiana ostrzy

**⚠ OSTRZEŻENIE:** Przy okazji wymiany ostrzy należy jednocześnie wymienić śruby. Stare śruby mogą się szybko zużyć, przez co ostrza mogłyby się obluzować, co może doprowadzić do ciężkich obrażeń.

Aby zapewnić bezpieczną pracę, zużyte lub uszkodzone ostrza należy wymieniać. Aby efekty koszenia były zadowalające, a zużycie energii niskie, należy regularnie wymieniać ostrza. Aby system koszenia był dobrze wyważony, należy wymieniać wszystkie 3 ostrza i śruby jednocześnie.

### Wymiana ostrzy (rys. T)

1. Nacisnąć przycisk **STOP**.
2. Wyłączyć produkt.
3. Odwrócić produkt do góry nogami. Położyć produkt na miękkiej i czystej powierzchni, aby uniknąć zarysowania.
4. Obróć płytkę ślizgową tak, aby jej otwory znalazły się nad śrubami ostrza.
5. Wykręcić 3 śruby za śrubokrętem płaskim lub krzyżakowym (Philips); śrubokręt nie stanowi części zestawu.
6. Zdjąć 3 ostrza.
7. Zamocować 3 nowe ostrza i dokręcić śruby.
8. Upewnić się, że ostrza mogą się swobodnie kręcić.

PL

### Akumulator

**⚠ OSTROŻNIE:** Przed schowaniem produktu należy całkowicie naładować akumulator. Jeżeli akumulator nie będzie w pełni naładowany, może to doprowadzić do jego uszkodzenia.

Jeśli czas pracy produktu między ładowaniami jest krótszy niż zwykle, oznacza to, że cykl życia akumulatora dobiegł końca. Aby wydłużyć czas pracy, należy wymienić akumulator.

**UWAGA:** Żywotność akumulatora zależy od długości sezonu i czasu, przez który produkt dziennie pracuje. Długi sezon lub wiele godzin pracy dziennie powodują, że akumulator trzeba wymieniać częściej. W celu wymiany akumulator należy oddać swój produkt do centrum serwisowego EGO.

### TRANSPORT I PRZECHOWYWANIE

- Całkowicie naładować produkt.
- Wyłączyć produkt.
- Wyczyścić produkt.
- Przez zimę produkt należy przechowywać w suchym pomieszczeniu zabezpieczonym przed mrozem.
- Podczas przechowywania produkt powinien stać wszystkimi kołami na równym podłożu.
- Jeśli stację ładowania przechowuje się w pomieszczeniu, należy od stacji ładowania odłączyć zasilacz i wyjąć z niej oraz wszystkie łączówki. Włożyć koniec każdego przewodu połączeniowego do skrzynki zabezpieczającej złącze.

## Jak podnosić i przenosić produkt (rys. U)

**▲ OSTRZEŻENIE:** Przed podniesieniem produktu należy wyłączyć.

**▲ OSTROŻNIE:** Nie należy podnosić produktu, gdy jest on zaparkowany w stacji ładowania. Mogłoby to spowodować uszkodzenie stacji ładowania i/lub produktu. Przed podniesieniem produktu należy nacisnąć przycisk **STOP** i wyjąć produkt ze stacji ładowania.

Aby bezpiecznie przestawić produkt poza obszar roboczy lub w obrębie obszaru, należy:

1. Nacisnąć przycisk **STOP**, aby zatrzymać produkt.
2. Nacisnąć przycisk **POWER** na 2 sekundy, aby wyłączyć produkt.
3. Przenieść produkt za uchwyt do przenoszenia z ostrzem z dala od ciała.

## OCHRONA ŚRODOWISKA



Urządzeń elektrycznych nie należy wyrzucać razem z nieposortowanymi odpadami komunalnymi, należy korzystać z oddzielnych punktów zbierania odpadów.

Więcej informacji o dostępnych systemach zbiórki można uzyskać od władz lokalnych.

Wyrzucanie urządzeń elektrycznych na wysypisko grozi wyciekami niebezpiecznych substancji do wód gruntowych i przedostaniem się ich do łańcucha pokarmowego, ze szkodą dla zdrowia i jakości życia użytkownika.

# ROZWIĄZYWANIE PROBLEMÓW

## LISTA KOMUNIKATÓW O USTERKACH

Poniższa lista przedstawia komunikaty o usterkach wyświetlane na ekranie LCD produktu oraz w aplikacji EGO Connect™. Jeśli ten sam komunikat pojawia się często, należy skontaktować się z centrum serwisowym EGO.

Wyświetlacz LCD	Działanie
Utrata sygnału granicznego	1. Sprawdzić diodę LED u góry stacji ładowania.
	2. LED NIE ŚWIECI: stacja ładowania nie ma zasilania. Sprawdzić, czy w gniazdku jest prąd, czy zasilacz i kabel są podłączone oraz czy nie są one uszkodzone.
	3. DIODA ŚWIECI NA CZERWONO: przerwa w przewodzie ograniczającym. Skontrolować połączenia przewodu granicznego ze stacją ładowania i sprawdzić, czy nie ma widocznych uszkodzeń pętli przewodu granicznego.
	4. DIODA ŚWIECI NA ZIELONO: stan stacji ładowania OK. Instrukcje dotyczące generowania nowego sygnału pętli podane są w instrukcji obsługi lub aplikacji mobilnej.
Robot poza granicą terenu	1. Upewnić się, że połączenia między przewodem ograniczającym a stacją ładowania są prawidłowo podłączone i że połączenia nie zostały wykonane na krzyż.
	2. Upewnić się, że przewód ograniczający nie biegnie po stromym zboczu.
	3. Przesunąć robota z powrotem do obszaru roboczego.
Robot uwięziony	Sprawdzić obszar roboczy pod kątem nieoczekiwanych przeszkód. WSKAZÓWKA: Należy unikać umieszczania w obszarze roboczym przeszkód, które mogłyby ograniczać dostęp robota do całego terenu.
Błąd powrotu	1. Sprawdzić diodę LED u góry stacji ładowania.
	2. LED NIE ŚWIECI: stacja ładowania nie ma zasilania. Sprawdzić, czy w gniazdku jest prąd, czy zasilacz i kabel są podłączone oraz czy nie są one uszkodzone.
	3. DIODA ŚWIECI NA CZERWONO: przerwa w przewodzie ograniczającym. Skontrolować połączenia przewodu granicznego ze stacją ładowania i sprawdzić, czy nie ma widocznych uszkodzeń pętli przewodu granicznego.
	4. DIODA ŚWIECI NA ZIELONO: stan stacji ładowania OK. Przesunąć robota z powrotem do stacji i włączyć go. Po ponownym wygenerowaniu sygnału robot automatycznie rozpocznie pracę.
	5. Ponownie włączyć robota i stację bazową.
	WSKAZÓWKA: Upewnić się, że stacja ładowania nie przemieszcza się względem miejsca instalacji.
Błąd dokowania	1. Usunąć wszelkie przeszkody wokół stacji ładowania.
	2. Wyczyścić płytę podstawy stacji i koła robota.
	3. Upewnić się, że stacja jest zainstalowana na płaskiej powierzchni i że nie zmienia położenia w stosunku do miejsca instalacji.
	4. Upewnić się, że przewód ograniczający jest zainstalowany zgodnie z instrukcją.
	5. Odciąć zasilanie i ponownie uruchomić stację.

Wyświetlacz LCD	Działanie
Błąd wyjeżdżania	<ol style="list-style-type: none"> <li>1. Usunąć wszelkie przeszkody wokół stacji ładowania.</li> <li>2. Wyczyścić płytę podstawy stacji i koła robota.</li> </ol>
Błąd silnika lewego napędu	<ol style="list-style-type: none"> <li>1. Wyłączyć robota.</li> <li>2. Sprawdzić koła napędowe, usunąć wszelkie przeszkody.</li> <li>3. Pozwolić robotowi ostygnąć i włączyć go ponownie.</li> </ol>
Błąd prawego silnika napędowego	<ol style="list-style-type: none"> <li>1. Wyłączyć robota.</li> <li>2. Sprawdzić koła napędowe, usunąć wszelkie przeszkody.</li> <li>3. Pozwolić robotowi ostygnąć i włączyć go ponownie.</li> </ol>
Błąd silnika koszenia	<ol style="list-style-type: none"> <li>1. Wyłączyć robota.</li> <li>2. Sprawdzić tarczę tnącą, usunąć trawę lub inne przeszkody.</li> <li>3. Pozwolić robotowi ostygnąć i włączyć go ponownie.</li> </ol> <p>WSKAZÓWKA: Jeśli trawa jest długa, należy zwiększyć wysokość koszenia i z czasem ją zmniejszać.</p>
Błąd silnika regulacji wysokości	<ol style="list-style-type: none"> <li>1. Wyłączyć robota.</li> <li>2. Sprawdzić tarczę tnącą i podwozie, usunąć wszelkie przeszkody.</li> <li>3. Pozwolić robotowi ostygnąć i włączyć go ponownie.</li> </ol>
Niewyważony system koszenia	<ol style="list-style-type: none"> <li>1. Wyłączyć robota.</li> <li>2. Sprawdzić tarczę tnącą i ostrza pod kątem uszkodzeń lub przeszkód.</li> <li>3. Wymienić brakujące lub uszkodzone ostrza zgodnie z instrukcją użytkownika.</li> </ol>
Problem z ustawieniem obszaru	Sprawdzić, czy ustawienie obszaru jest zgodne z faktyczną sytuacją.
Robot podniesiony	Ustawić robota w obszarze roboczym.
Robot przechylony	Ustawić robota w obszarze roboczym. Sprawdzić, czy maksymalne nachylenie w obszarze roboczym nie przekracza możliwości maszyny podanych w instrukcji instalacji.
Robot się przewrócił	Ustawić robota w obszarze roboczym. Sprawdzić, czy maksymalne nachylenie w obszarze roboczym nie przekracza możliwości maszyny podanych w instrukcji instalacji.
Zderzenie z udziałem robota	Zderzenie: Sprawdzić obszar roboczy pod kątem nieoczekiwanych przeszkód.
Nieprawidłowy PIN (już mam)	Nieprawidłowy PIN. Odzyskać hasło za pomocą aplikacji lub skontaktować się z lokalnym sprzedawcą.
Robota został ukradziony	Odległość między robotem a stacją jest poza limitem. Sprawdzić, czy nie został skradziony.

## LISTA KOMUNIKATÓW INFORMACYJNYCH

Poniższa lista przedstawia komunikaty informacyjne wyświetlane na ekranie LCD produktu oraz w aplikacji EGO Connect™.

Wyświetlacz LCD	Działanie
Błąd mapowania	Upewnić się, że w obszarze głównym robot rozpoczął mapowanie ze stacji. Upewnić się, że podczas mapowania nie przeszkadza się robotowi ani nie porusza się nim. Nie przesuwać stacji podczas mapowania. 1. Ponownie uruchomić mapowanie poprzez aplikację EGO Connect™. 2. Robot będzie działał do przyszłego tygodnia i automatycznie zrestartuje mapowanie.
Zakończono koszenie obszaru dodatkowego	Obszar dodatkowy gotowy. Ustawić robota w następnym obszarze lub wrócić do obszaru głównego i wznowić koszenie.
Koszenie obszaru dodatkowego, niska moc	Słaby akumulator. Obszar dodatkowy nie w pełni gotowy. Skierować robota do stacji ładowania.
Błąd lokalizacji GPS	Błąd GPS. Wyłączyć i ponownie uruchomić robota. Jeśli problem będzie się powtarzał, należy skontaktować się z lokalnym sprzedawcą.
Błąd pobierania	Przenieść robota na otwarty obszar, upewnić się, że sygnał LTE na wyświetlaczu robota jest dobry.
Błąd weryfikacji	Spróbować powtórzyć pobieranie. Jeśli problemy nie zostaną rozwiązane, należy skontaktować się z lokalnym sprzedawcą.
Błąd wersji	Ponownie uruchomić robota. Jeśli problemy nie zostaną rozwiązane, należy skontaktować się z lokalnym sprzedawcą.

## OBJAWY

Jeśli zakupiony produkt nie działa tak jak można by tego oczekiwać na podstawie powyższej listy, należy przeanalizować objawy podane poniżej. Jeśli nadal nie udaje się znaleźć przyczyny usterki, należy skontaktować się z centrum serwisowym EGO.

PL

Problem	Przyczyna	Rozwiązanie
Brak reakcji na dotknięcie ekranu LCD.	1. Ekran LCD jest uszkodzony.	1. Skontaktować się z centrum serwisowym EGO.
Produkt ma trudności z dokowaniem.	1. Przewód ograniczający nie jest ułożony w długiej, prostej linii znajdującej się wystarczająco daleko od stacji ładowania.	1. Sprawdzić, czy stacja ładowania została prawidłowo zainstalowana. Patrz część 4.2 Instalacja stacji ładowania.
	2. Stacja ładowania znajduje się na pochyłości lub nie na płaskiej powierzchni.	2. Umieścić stację ładowania na całkowicie płaskiej powierzchni. Patrz część 3.1 Wybór miejsca na stację ładowania.
	3. Stacja ładowania nie jest pewnie i mocno zainstalowana.	3. Sprawdzić, czy sześć śrub przymocowanych do stacji jest poluzowanych.
Produkt ślizga się podczas dokowania.	Mokra trawa i błoto przyklejone do tylnego koła powodują ślizganie się produktu.	Wyczyścić koła.
Produkt pracuje w niewłaściwych godzinach.	1. Godziny rozpoczęcia i zakończenia koszenia są nieprawidłowe.	1. Zresetować ustawienia godzin rozpoczęcia i zakończenia koszenia. Patrz część 10.3.2 Ustawianie harmonogramu.
	2. Zegar produktu wymaga ustawienia.	2. Ustawić zegar. Patrz część 10.10.2 Ustawianie kraju i strefy czasowej.
Produkt wpada w wibracje.	1. Uszkodzone ostrza prowadzą do nierównowagi w układzie koszenia.	1. Sprawdzić ostrza i śruby i wymienić je, jeśli to konieczne.
	2. Zbyt wiele ostrzy w tej samej pozycji prowadzi do nierównowagi w układzie koszenia.	2. Sprawdzić, czy na każdej śrubie zamocowane jest tylko jedno ostrze.
	3. Brak ostrza w pozycji montażowej prowadzi do nierównowagi w układzie koszenia.	3. Sprawdzić, czy w każdej pozycji montażowej zainstalowane są trzy ostrza.

Problem	Przyczyna	Rozwiązanie
Produkt działa, ale ostrza się nie kręcą.	1. Produkt szuka stacji ładowania lub wyjeżdża tyłem ze stacji ładowania.	1. Nie ma potrzeby podejmowania jakichkolwiek działań. Gdy produkt szuka stacji ładowania, tarcza ostrza nie kręci się.
	2. Silnik koszenia jest uszkodzony.	2. Skontaktować się z centrum serwisowym EGO.
Między kolejnymi ładowaniami produkt kosi krócej niż zwykle.	1. Trawa lub inne ciała obce blokują ostrza.	1. Wyjąć i wyczyścić podwozie i ostrza.
	2. Zużyty akumulator.	2. Skontaktować się z centrum serwisowym EGO.
	3. Tępe ostrza. Podczas koszenia trawy potrzeba więcej energii.	3. Wymienić ostrza.
Krótkie czasy koszenia i ładowania.	Zużyty akumulator.	Skontaktować się z centrum serwisowym EGO.
Produkt często porusza się po okręgach lub spiralach.	Koszenie spiralne jest naturalnym sposobem poruszania się produktu.	Dostosować intensywność koszenia spiralnego. W razie potrzeby funkcję tę można wyłączyć. Patrz część 10.5.2 Tryb koszenia spiralnego.
Produkt wraca do stacji ładowania w trakcie koszenia.	Przełącznik czujnika deszczu został uruchomiony w niezamierzony sposób.	Sprawdzić przełącznik czujnika deszczu. W razie potrzeby tę funkcję można wyłączyć. Patrz część 10.9.1 Ustawienie czujnika deszczu.
Nierówne efekty koszenia	1. Produkt pracuje zbyt mało godzin dziennie.	1. Wydłużyć czas koszenia. Patrz część 10.3.2 Ustawianie harmonogramu.
	2. Obszar roboczy jest zbyt duży.	2. Spróbować ograniczyć obszar roboczy lub wydłużyć harmonogram. Patrz część 10.3.2 Ustawianie harmonogramu.
	3. Tępe ostrza.	3. Wymienić wszystkie ostrza i śruby.
	4. Wysoka trawa w stosunku do ustawionej wysokości koszenia.	4. Zwiększyć wysokość koszenia, a następnie sukcesywnie ją obniżyć.
	5. Nagromadzenie trawy na ostrzach lub wokół wału silnika.	5. Sprawdzić, czy ostrza kręcą się swobodnie i łatwo. Jeżeli nie, odkręcić ostrza i usunąć trawę oraz ciała obce.

PL

#### WSKAŹNIK STANU LED NA STACJI ŁADOWANIA

Aby instalacja przebiegła prawidłowo, wskaźnik stanu LED na stacji ładowania musi świecić lub migać na ZIELONO. Jeśli tak nie jest, należy postępować zgodnie z poniższymi instrukcjami:

Wskaźnik LED stanu	Znaczenie	Działanie
Świecenie na ZIELONO	Dobry sygnał. Produkt nie ładuje się.	Nie jest potrzebne żadne działanie.
Miganie na ZIELONO	Dobry sygnał. Produkt się ładuje.	Nie jest potrzebne żadne działanie.
Świecenie na CZERWONO	Produkt nie ładuje się. Przewód ograniczający nie jest podłączony do stacji ładowania.	Upewnić się, że przewód ograniczający jest prawidłowo zainstalowany w stacji ładowania. Patrz część 4.1 Instalacja przewodu ograniczającego.
	Produkt nie ładuje się. Uszkodzenie przewodu ograniczającego.	Ustalić, gdzie jest uszkodzenie. Wymienić uszkodzony odcinek na nowy przewód ograniczający.

Wskaźnik LED stanu	Znaczenie	Działanie
Miganie na CZERWONO	Produkt jest w trakcie ładowania. Przewód ograniczający nie jest podłączony do stacji ładowania.	Upewnić się, że przewód ograniczający jest prawidłowo zainstalowany w stacji ładowania. Patrz część 4.1 <i>Instalacja przewodu ograniczającego</i> .
	Produkt się ładuje. Uszkodzenie przewodu ograniczającego.	Ustalić, gdzie jest uszkodzenie. Wymienić uszkodzony odcinek na nowy przewód ograniczający.
Brak diody LED	Stacja ładowania nie jest podłączona do zasilania.	Sprawdzić, czy w gniazdku jest prąd, czy zasilacz i kabel są podłączone oraz czy nie są one uszkodzone.
Świecenie na ŻÓŁTO	Stacja ładowania aktualizuje się za pośrednictwem produktu, a Bluetooth® nie został podłączony.	Nie jest wymagane żadne działanie.
Miganie na ŻÓŁTO	Stacja ładowania aktualizuje się za pośrednictwem produktu i złącze Bluetooth® zostało podłączone.	Nie jest wymagane żadne działanie.

### WSKAŹNIK STANU LED NA PRODUKCIE

Wskaźnik stanu LED znajdujący się z przodu produktu pokazuje aktualny stan:

Wskaźnik	Znaczenie	Działanie
Stały kolor diody LED	Robot działa prawidłowo.	Nie jest wymagane żadne działanie. Kolor diody LED zależy od ustawienia, patrz część 10.9.2.2 <i>Ustawianie trybu koloru</i> .
Miganie na NIEBIESKO	Trwa parowanie Bluetooth®.	Nie jest wymagane żadne działanie.
Świecenie na NIEBIESKO	Parowanie Bluetooth® powiodło się.	Nie jest wymagane żadne działanie.
Miganie na CZERWONO	Robot wykrył usterkę.	Sprawdzić ekran LCD/aplikację EGO Connect™ pod kątem powiadomień o błędzie. Skasować błąd przez naciśnięcie przycisku <b>STOP</b> , a następnie aktywować produkt przyciskiem <b>START</b> .
Miganie na ŻÓŁTO	Został naciśnięty przycisk <b>STOP</b> .	Nacisnąć przycisk <b>START</b> i zamknąć pokrywę.

PL

## GWARANCJA

### POLITYKA GWARANCYJNA EGO

W celu zapoznania się z wszystkimi warunkami polityki gwarancyjnej EGO prosimy wejść na stronę [egopowerplus.eu](http://egopowerplus.eu).

**POZNÁMKA:** V návodu k obsluze je použit následující formát, který usnadňuje jeho používání:

- Text psaný *kurzívou* je text, který se zobrazuje na LCD obrazovce nebo je odkazem na jinou část návodu k obsluze.
- **Tučně** napsaný text je jedno z tlačítek na výrobku.

## ÚVOD

### Popis výrobku (obr. B)

**POZNÁMKA:** Společnost EGO pravidelně aktualizuje vzhled a funkce výrobků, pro nejnovější podporu výrobků kontaktujte vašeho servisního prodejce EGO.

Robotická sekačka má vestavěný akumulátor a seká trávu automaticky, sběr trávy není nutný. Stroj během naplánované doby provozu nepřetržitě střídá sečení a nabíjení. Vzor pohybu je náhodný. Ohraničující vodič řídí pohyb výrobku v pracovním prostoru. Senzory ve výrobku detekují, když se přiblíží k ohraničujícímu vodiči. Čelo výrobku vždy přejede ohraničující vodič o určitou vzdálenost, než se výrobek otočí. Když výrobek narazí na překážku nebo se přiblíží k ohraničujícímu vodiči, zvolí nový směr.

Veškerá provozní nastavení lze ovládat z LCD obrazovky nebo z EGO Connect™.

**CZ** **Technika sečení:** Výrobek je bezemisní, snadno se používá a šetří energii. Časté sečení zlepšuje kvalitu trávy a snižuje potřebu hnojiv.

**Nalezení nabíjecí stanice:** Výrobek pracuje do vybití akumulátoru nebo do ukončení plánu sečení, poté se stroj automaticky vrátí do nabíjecí stanice.

### EGO Connect™

EGO Connect™ je mobilní aplikace, která umožňuje ovládat celý proces sečení na dálku. Viz 9 EGO Connect™.

### LCD obrazovka

Na LCD obrazovce výrobku se zobrazují všechny informace a nastavení výrobku.

Chcete-li se dostat na obrazovku, stiskněte tlačítko **STOP**.

### Tlačítka na výrobku

**Tlačítko START:** Spuštění provozu výrobku.

**HLAVNÍ VYPÍNAČ:** Zapnutí/vypnutí výrobku.

**Tlačítko ZAPARKOVAT:** Odeslání výrobku do nabíjecí stanice. Pomocí LCD obrazovky nastavte dobu trvání parkování.

## PŘEČTĚTE SI VŠECHNY POKYNY!

**⚠ VAROVÁNÍ:** Z důvodu bezpečnosti by měl všechny opravy a výměny provádět kvalifikovaný servisní technik.

**⚠ VAROVÁNÍ:** Před použitím tohoto stroje si přečtěte a porozumějte všem bezpečnostním pokynům v tomto návodu k obsluze, včetně všech bezpečnostních výstražných symbolů, jako jsou „**NEBEZPEČÍ**“,

„**VAROVÁNÍ**“ a „**UPOZORNĚNÍ**“. Nedodržení níže uvedených pokynů může mít za následek úraz elektrickým proudem, požár anebo vážná zranění osob.

## BEZPEČNOSTNÍ SYMBOLY

	Bezpečnostní upozornění
	Je nutné si přečíst návod k obsluze a porozumět pokynům v něm uvedeným
	Před údržbou aktivujte vypínací zařízení. Udržujte ruce a nohy v dostatečné vzdálenosti od čepelí.
	Nedotýkejte se rotujícího ostří.
	Pozor na odmrštěné předměty! Nedovolte jiným osobám, aby se přibližovaly.
	Na výrobku nejezděte. Udržujte ruce a nohy v dostatečné vzdálenosti od čepelí.
	Tento výrobek je v souladu s platnými směrnici ES
	Tento výrobek je v souladu s platnými předpisy ve Spojeném království.
	Odpadní elektrické výrobky se nesmí likvidovat s domovním odpadem. Odevzdejte je do autorizovaného recyklačního střediska.
	Bluetooth®
	Stejnosměrný proud (=)
	Konstrukce třídy II
	Navrženo pro napájení z odděleného zdroje velmi nízkého napětí (SELV).
	Šířka sečení
	SMPS (spínaný napájecí zdroj)
	SMPS s bezpečnostním oddělovacím transformátorem odolným proti zkratu (inherentně nebo neinherentně)
	Toto zařízení používejte výhradně v interiéru
	Střídavý proud
Min	Minuty
IPX5	Stupeň ochrany před vniknutím
V	Napětí
W	Watt



Ah	Ampérhodiny
kg	Kilogram
m	Meter
cm	Centimetr
mm	Milimetr
°C	Celsius

**POZNÁMKA:** Slovní značka a loga Bluetooth® jsou registrované ochranné známky společnosti Bluetooth SIG, inc. a jakékoli použití těchto značek společností EGO je podmíněno licencí.

## TECHNICKÉ ÚDAJE

		RM4000E
Vstup/výstup napájení		100-240 V~/24 V =
Napájecí výkon		147 W
Délka nízkonapěťového kabelu		10 m
Akumulátor		Lithium-iontový 24 V / 10,0 Ah
Průměrná spotřeba energie		23.2 kwh/měsíc při 4000 sm
Spotřeba energie při sečení		36W ± 20%
Průměrná doba nabíjení		110 min
Průměrná doba sečení		240 min
Maximální sklon pro ohraničující vodič		20 % (11,3°)
Maximální sklon pracovní plochy		50 % (26,6°)
Minimální šířka průjezdu		60 cm
Maximální délka ohraničujícího vodiče		1000 m
Maximální vzdálenost od ohraničujícího vodiče		40 m
Pracovní kapacita		4000 m <sup>2</sup> (± 20 %)
Žací systém		3 otočné řezné čepele
Číslo modelu sady čepelí a šroubů		AB1009R
Šířka sečení		24 cm
Rozsah nastavení výšky sečení		20-90 mm
Přírůstek nastavení výšky sečení		5 mm/15 poloh
Klasifikace IP	Robotická sekačka	IPX5
	Nabíjecí stanice	IPX4
	Napájecí zdroj	IP56 (kun hovedkabinettet)
Doporučená provozní a nabíjecí teplota		-15 °C až 55 °C
Doporučená teplota skladování		-40 °C až 70 °C
Hmotnost sekačky (bez nabíjecí stanice)		15,1 kg

## BALENÍ (OBR. A)

### POPIS

- Karoserie
- Kontaktní deska
- LED stavové kontrolky
- Kryt
- LCD obrazovka
- Tlačítko **ZAPARKOVAT**
- Tlačítko **STOP**
- Tlačítko **START**
- Hlavní vypínač**
- Přední kolo
- Zadní kolo
- Čepel
- Smyková deska
- Diagnostický port (pouze pro prodejní servis)
- Přenášecí rukojeť
- Tlačítko **DOMŮ**
- Ukazatel stavu nabíjení
- Tlačítko pojistky krytu
- Napájecí port
- Svorka ohraničujícího vodiče
- Kontaktní deska
- Základna nabíjecí stanice
- Napájení
- Šrouby (6)
- Čepel a šroub (3)
- Nízkonapěťový kabel
- Měřicí přístroj
- 28\*. Kolík
- 29\*. Spojka
- 30\*. Konektor
- 31\*. Smyčkový vodič pro ohraničující smyčku

\*Instalační sady a příslušenství se prodávají SAMOSTATNĚ.

CZ

## INSTALACE

**⚠ VAROVÁNÍ:** Před instalací výrobku si přečtete bezpečnostní pokyny a porozumějte jim.

**⚠ UPOZORNĚNÍ:** Používejte originální náhradní díly a instalační materiály.

- Pečlivě zkontrolujte výrobek, zda nedošlo k jeho rozbití nebo poškození během přepravy.
- Pokud jsou některé díly poškozené nebo chybí, kontaktujte servisní středisko EGO.

## 1. Hlavní součásti potřebné pro instalaci

- Robotická sekačka, která automaticky seká trávnik.
- Nabíjecí stanice, která má 2 funkce:
  - Vysílání řídicích signálů podél ohraničujícího vodiče, aby výrobek mohl sledovat vodič do určitých vzdálených oblastí v zahradě a mohl najít cestu zpět do nabíjecí stanice.
  - Nabíjení výrobku.
- Napájecí zdroj, který je připojen k nabíjecí stanici a zásuvce 100-240 V.
- Smyčkový vodič, který se pokládá kolem pracovního prostoru a kolem předmětů a rostlin, do kterých výrobek nesmí narazit. Smyčkový vodič se používá jako ohraničující vodič.

## 2. Příprava

**UPOZORNĚNÍ:** Nerovný povrch trávniku nebo místa se stojatou vodou mohou způsobit poškození výrobku.

**POZNÁMKA:** Před zahájením instalace si přečtěte kapitolu Instalace. Způsob instalace ovlivňuje výkonnost výrobku. Proto je důležité instalaci pečlivě naplánovat.

- Vytvořte plán pracovní oblasti a zahrňte do něj všechny překážky.
- Označte si na plánu, kam umístit nabíjecí stanici a ohraničující vodič.
- Vyplňte díry v trávniku.
- Před instalací výrobku posekejte trávu. Dbejte na to, aby tráva byla vysoká maximálně 10 cm.

## 3. Před instalací ohraničujícího vodiče

Můžete si vybrat, zda chcete ohraničující vodič instalovat pomocí kolíků, nebo jej zakopat. Oba přístupy lze kombinovat v jedné pracovní oblasti.

**UPOZORNĚNÍ:** Pokud v pracovní oblasti používáte rozrývač/vertikutátor, zakopejte ohraničující vodič, abyste zabránili jeho poškození.

### 3.1 Zkoumání místa umístění nabíjecí stanice

C-1	Přední část nabíjecí stanice
C-2	Zadní část nabíjecí stanice
C-3	Vlevo od nabíjecí stanice
C-4	Vpravo od nabíjecí stanice

- Před nabíjecí stanicí udržte alespoň 1,5 m volného prostoru, za nabíjecí stanicí 40 cm volného prostoru. Udržte alespoň 35 cm volného prostoru od hranice. Na pracovní ploše nabíjecí stanice udržte volný prostor alespoň 1,5 m (obr. C).

**POZNÁMKA:** Pravá strana nabíjecí stanice (C-4), jak je znázorněno na obr. C, musí být umístěna uvnitř rezné plochy.

- Umístěte nabíjecí stanici do blízkosti elektrické zásuvky.
- Umístěte nabíjecí stanici na rovný povrch (obr. D).
- Základna nabíjecí stanice nesmí být ohnutá (obr. D).
- Pokud má pracovní plocha dvě části oddělené strmým svahem, doporučujeme umístit nabíjecí stanici do spodní části.
- Nabíjecí stanici umístěte na místo chráněné před sluncem.

### 3.2 Zkoumání, kam umístit napájecí zdroj

**VAROVÁNÍ:** Nízkonapěťový kabel nepřerušujte ani neprodlužujte. Hrozí nebezpečí úrazu elektrickým proudem.

**VAROVÁNÍ:** Napájecí kabel a prodlužovací kabel musí být mimo pracovní prostor, aby nedošlo k jejich poškození.

**POZNÁMKA:** Používejte pouze jeden nízkonapěťový kabel, použití více kabelů ovlivní účinnost nabíjení výrobku.

**UPOZORNĚNÍ:** Dbejte na to, aby čepele výrobku nepřerýzly nízkonapěťový kabel.

**UPOZORNĚNÍ:** Nízkonapěťový kabel (obr. E) nenavíjejte a neumísťte pod základnu nabíjecí stanice. Cívka způsobuje rušení signálu z nabíjecí stanice.

- Umístěte napájecí zdroj na místo se střechou a ochranou před sluncem a deštěm.
- Umístěte napájecí zdroj na místo s dobrým prouděním vzduchu.
- Při připojování napájecího zdroje do zásuvky použijte proudový chránič (RCD) s vypínacím proudem maximálně 30 mA.

### 3.3 Zkoumání, kam umístit ohraničující vodič

**UPOZORNĚNÍ:** Pokud pracovní oblast sousedí s vodními plochami, svahy, srázy nebo veřejnou komunikací, musí být ohraničující vodič položen v rámci fyzické bariéry. Zábrana musí mít výšku min. 15 cm a musí být dodržena vzdálenost 35 cm mezi ohraničujícími vodiči.

**UPOZORNĚNÍ:** Nenechávejte výrobek pracovat na šterku.

**UPOZORNĚNÍ:** Při instalaci ohraničujícího vodiče nedělejte ostré ohyby.

**UPOZORNĚNÍ:** Pro opatrnou práci oddělte všechny překážky, jako jsou stromy, kořeny a kameny.

Ohraničující vodič by měl být umístěn jako smyčka kolem pracovního prostoru. Senzory ve výrobku detekují, když se robot přiblíží k ohraničujícímu vodiči, a robot zvolí jiný směr.

Všechny části pracovního prostoru musí být max. 40 m od ohraničujícího vodiče.

- Ujistěte se, že všechny úhly tvořené ohraničujícím vodičem jsou 90° nebo větší.
- Kolem celé pracovní plochy umístěte ohraničující vodič. Udržte čistotu podél ohraničujícího vodiče. Přizpůsobte vzdálenost mezi ohraničujícím vodičem a překážkami (obr. F).
- Umístěte ohraničující vodič 35 cm (případ 1) od překážky, která je vyšší než 5 cm (obr. G1).
- Umístěte ohraničující vodič 30 cm (případ 2) od překážky vysoké 1-5 cm (obr. G2).
- Umístěte ohraničující vodič 10 cm (případ 3) od překážky, která je nižší než 1 cm (obr. G3).
- Pokud máte cestičku z dlažebních kostek, která je v úrovni trávniku, umístěte ohraničující vodič pod dlažební kostky.

**POZNÁMKA:** Pokud je dlažební kostka široká minimálně 30 cm, použijte tovární nastavení funkce Přejezd vodiče, abyste posekali veškerou trávu přiléhající k dlažební kostce. Viz 10.6.1 Přejezd vodiče.

- Umístěte ohraničující vodič kolem sloupků brány nebo plotu, abyste zajistili dostatečné odstupy; tam, kde se ohraničující vodič stáčí sám k sobě úzkým průchodem < 100 cm kolem úzké překážky (< 30 cm), použijte 100 cm rovný průchozí úsek, jak je znázorněno na obrázku H.

H-1	Sloupek brány/plotu
-----	---------------------

### 3.3.1 Průchody (obr. H)

H-2	Průchod
-----	---------

Průchod je úsek, který má na každé straně ohraničující vodič a který spojuje 2 části pracovního prostoru. Vzdálenost mezi ohraničujícími vodičem na každé straně v průchodu musí být minimálně 60 cm.

### 3.3.2 Umístění ohraničujícího vodiče ve svahu

Výrobek může pracovat ve sklonu 50 %. Příliš strmé svahy je třeba izolovat pomocí ohraničujícího vodiče. Sklon (%) se vypočítá jako výška na m.

Příklad: 10 cm / 100 cm = 10 % (obr. K).

- U svahů strmějších než 50 % uvnitř pracovní oblasti izolujte svah ohraničujícím vodičem.
- U svahů strmějších než 20 % podél vnějšího okraje trávníku umístěte ohraničující vodič 35 cm od okraje (obr. L).
- U svahů přiléhajících k veřejné komunikaci umístěte podél vnějšího okraje svahu zábranu o výšce min. 15 cm. Jako bariéru můžete použít zeď nebo plot.

### 3.3.3 Vytvoření ostrůvku (obr. M)

Pokud vytvoříte ostrůvek, spojte ohraničující vodiče, které vedou k ostrůvku a z něj.

**UPOZORNĚNÍ:** Nepokládejte část ohraničujícího vodiče napříč jinou. Úseky ohraničujícího vodiče musí být rovnoběžné, nikoliv křížené.

**UPOZORNĚNÍ:** Izolujte nebo odstraňte překážky, které jsou menší než 5 cm. Izolujte nebo odstraňte překážky, které se mírně svažují, například kameny, stromy nebo kořeny. Tím se zabrání poškození čepelí výrobku.

Pomocí ostrůvku oddělte oblasti v pracovní oblasti ohraničujícím vodičem. Doporučujeme izolovat všechny upevňovací předměty v pracovním prostoru.

Některé překážky jsou odolné proti nárazu, například stromy nebo keře, které jsou vyšší než 5 cm. Výrobek narazí do překážky a poté zvolí nový směr.

- Umístěte ohraničující vodič k překážce a kolem ní, abyste vytvořili ostrůvek.
- Umístěte 2 úseky ohraničujícího vodiče k ostrovu a od ostrova blízko sebe. Tím se výrobek rozběhne po vodiči.
- Obě části ohraničujícího vodiče umístěte do stejného kolíku. Viz 5 *Uložení vodiče pomocí kolíků.*

### 3.3.4 Vytvoření vedlejší oblasti (obr. N)

Pokud má pracovní plocha 2 oblasti, které nejsou propojeny průchodem, vytvořte vedlejší oblast (B). Pracovní prostor s nabíjecí stanicí je hlavní prostor (A).

**POZNÁMKA:** Výrobek je třeba ručně přesouvat mezi hlavní a vedlejší oblasti.

Kolem vedlejší oblasti (B) umístěte ohraničující vodič, abyste vytvořili ostrůvek. Viz 3.3.3 *Vytvoření ostrůvku.* Vytvořte však ostrůvek mimo hlavní pracovní prostor.

**POZNÁMKA:** Ohraničující vodič musí být položen jako 1 smyčka kolem celé pracovní plochy (A + B).

**POZNÁMKA:** Pokud výrobek seká trávu na vedlejší oblasti, musí být zvolen režim vedlejší oblasti. Viz 10.5.1 *Výběr pracovní oblasti.*

## 4. Instalace výrobku

### 4.1 Instalace ohraničujícího vodiče

**UPOZORNĚNÍ:** Do cívky nevkládejte přebytečný vodič. Cívka způsobuje rušení výrobku.

- Přečtěte si pokyny k nabíjecí stanici a porozumějte jim. Viz 3.1 *Zkoumání místa umístění nabíjecí stanice.*
- Umístěte nabíjecí stanici do vybrané oblasti.
- Kolem celé pracovní plochy umístěte ohraničující vodič. Začněte a dokončete instalaci za nabíjecí stanicí. Vložte přední vodič do vodičí štěrbin na spodní straně základny stanice. Oba konce ohraničujícího vodiče protáhněte otvorem v zadní části nabíjecí stanice.
- Otevřete konektor a vložte do něj ohraničující vodič (obr. P1).
- Konektor uzavřete kleštěmi (obr. P2).
- Otevřete kryt nabíjecí stanice stisknutím tlačítka pojistky krytu (obr. P3).
- Zasuňte přední konektor na kovový kolík nabíjecí stanice s označením „F“. Zasuňte zadní konektor na kovový kolík nabíjecí stanice s označením „B“ (obr. P4).

GZ

**POZNÁMKA:** Přebytečný kabel odstraňte pomocí štípacích kleští.

### 4.2 Instalace nabíjecí stanice

**UPOZORNĚNÍ:** Nepokládejte nohy na základnu nabíjecí stanice.

**VAROVÁNÍ:** Před připojením se ujistěte, že jsou zástrčky nízkonapěťového kabelu a napájecího zdroje čisté a suché.

Při připojování napájení používejte pouze zásuvku, která je připojena k proudovému chrániči (RCD).

- Připojte nízkonapěťový kabel k nabíjecí stanici (obr. Q1).
- Připojte napájecí zdroj k nízkonapěťovému kabelu.
- Umístěte napájecí zdroj do minimální výšky 30 cm (obr. Q2).
- Připojte napájecí kabel do zásuvky 100-240 V.

**POZNÁMKA:** Po připojení nabíjecí stanice je možné výrobek nabíjet. Během pokládání ohraničujícího vodiče umístěte výrobek do nabíjecí stanice. Zapněte výrobek. Před dokončením instalace nepokračujte v žádném nastavení výrobku.

- Nízkonapěťový kabel uložte do země pomocí kolíků nebo kabel zakopejte. Viz 5 *Uložení vodiče pomocí kolíků nebo 6 Zakopání ohraničujícího vodiče.*
- Připevněte nabíjecí stanici k zemi pomocí dodaných 6 šroubů.

## 5. Umístění vodiče pomocí kolíků

**▲ UPOZORNĚNÍ:** Ujistěte se, že kolíky drží ohraničující vodič u země. Před instalací ohraničujícího vodiče můžete trávu kolem hranice pozemku posekat, což vám usnadní tento proces.

**▲ UPOZORNĚNÍ:** Příliš nízké sečení trávy ihned po instalaci může poškodit izolaci vodiče. Poškození izolace může způsobit poruchy až po několika týdnech nebo měsících.

1. Položte ohraničující vodič na zem.
2. Kolíky umístěte do vzdálenosti maximálně 1 m od sebe.

**POZNÁMKA:** V místech, kde se mění sklon, použijte další kolíky, abyste zajistili, že vodič zůstane v rovině se zemí (obr. R).

3. Kolíky připevněte k zemi pomocí kladiva nebo plastové zatloukačky.

**POZNÁMKA:** Vodič je zarostlý trávou a po několika týdnech není vidět.

## 6. Zakopání ohraničujícího vodiče

- Vyřízněte drážku v zemi pomocí frézy na hrany nebo rovné lopaty, případně použijte specializovaný stroj na pokládání kabelů.
- Ohraničující vodič zapíchněte 1-20 cm do země.

Prodejce EGO vám pomůže s instalací ohraničujícího vodiče.

## 7. Prodloužení ohraničujícího vodiče (obr. S)

**POZNÁMKA:** Pokud je ohraničující vodič pro pracovní oblast příliš krátký, prodlužte jej. Používejte originální kabely a spojky EGO.

1. Odpojte nabíjecí stanici od elektrické zásuvky.
2. V místech, kde je nutné instalovat prodloužení, přestříhnete ohraničující vodič nůžkami na vodič.
3. V místech, kde je nutné instalovat prodloužení, přidejte vodič.
4. Umístěte ohraničující vodič na místo.
5. Konce vodičů vložte do spojky.

**POZNÁMKA:** Ujistěte se, že přes průhlednou část spojky vidíte konce ohraničujícího vodiče.

6. Zatlačte kryt spojky nastavitelnými kleštěmi dolů, aby se vodiče ve spojce upevnily.
7. Umístěte ohraničující vodič pomocí kolíků. Spojku lze zakopat, aby se při sečení nedostala do kontaktu s robotem.
8. Připojte nabíjecí stanici do elektrické zásuvky.

## 8. Po instalaci výrobku

### 8.1 Vizuální kontrola nabíjecí stanice

Ujistěte se, že LED stavová kontrolka na nabíjecí stanici svítí ZELENE.

Pokud LED stavová kontrolka nesvítí zeleně, zkontrolujte instalaci. Viz 4.2 *Instalace nabíjecí stanice a LED STAVOVÁ KONTROLKA NA NABÍJECÍ STANICI* v tomto návodu.

### 8.2. Nabíjení výrobku

Pokud je výrobek nový nebo byl dlouho skladován, může být akumulátor vybitý a před spuštěním je třeba jej nabít.

**▲ VAROVÁNÍ:** Výrobek nabíjejte pouze pomocí nabíjecí stanice a zdroje napájení, který je pro něj určen. Nesprávné použití může způsobit úraz elektrickým proudem, přehřátí nebo únik korozivní kapaliny z akumulátoru. V případě úniku elektrolytu jej vypláchněte vodou a při zasažení očí apod. vyhledejte lékařskou pomoc.

1. Umístěte výrobek do nabíjecí stanice.
2. Zasuňte výrobek co nejdále, abyste zajistili správný kontakt mezi výrobkem a nabíjecí stanicí.
3. Blikající ZELENE na nabíjecí stanici signalizuje, že probíhá nabíjení.

### 8.3 Definice základních nastavení

Před prvním uvedením výrobku do provozu je třeba uvést stroj do provozu a zadefinovat nastavení.

1. Stisknutím tlačítka **STOP** otevřete kryt LCD obrazovky.
2. Stisknutím **HLAVNÍHO VYPÍNAČE** výrobek zapněte.
3. Podle pokynů na obrazovce zadefinujte nastavení: jazyk, bezpečnostní a právní prohlášení, zemi a časové pásmo, formát jednotek, nastavení kolíku a nastavení výšky řezu.

**POZNÁMKA:** Jako PIN kód nelze použít 0000.

4. Po dokončení uvedení do provozu se zobrazí hlavní nabídka.

## 9. EGO Connect™

Výrobek je kompatibilní s EGO Connect™. Veškerá nastavení a plán sečení lze nastavit na dálku pomocí EGO Connect™.

**POZNÁMKA:** Při používání funkce dálkového ovládání se ujistěte, že je na mobilních zařízeních povolena funkce Bluetooth®.

Váš RM4000E má mobilní připojení s dlouhým dosahem a připojení Bluetooth® s krátkým dosahem.

### 9.1 Instalace EGO Connect™

1. Stáhněte si EGO Connect™ do vašeho mobilního zařízení nebo naskenujte QR kód níže.



2. Vytvořte si nový účet v EGO Connect™. Pokud již účet máte, přejděte ke kroku 4.
3. Na registrovanou e-mailovou adresu bude zaslán e-mail. Při ověřování účtu postupujte podle pokynů v e-mailu.
4. Přihlaste se ke svému účtu EGO v aplikaci EGO Connect™.

### 9.2 Spárování EGO Connect™ a výrobku

Viz 10.9.4 *Bluetooth® párování*.

## 10. Nastavení výrobku

### 10.1 Přístup do hlavní nabídky

1. Stisknutím tlačítka **STOP** otevřete kryt LCD obrazovky.
2. Stisknutím **HLAVNÍHO VYPÍNAČE** výrobek zapněte.
3. Zadejte PIN kód a klepněte na ✓ pro potvrzení a vstupte na 1. stránku hlavní nabídky, klepnutím na ► vstupte na 2. stránku.

### 10.2 Struktura hlavní nabídky

Hlavní nabídka obsahuje 8 možností:

- **PLÁN**
- **VÝŠKA SEČENÍ**

- **OBSLUHA**
- **HRANICE**
- **ZABEZPEČENÍ**
- **ZPRÁVA**
- **OSTATNÍ**
- **OBEZNĚ**

Výrobek má tovární nastavení, ale nastavení lze přizpůsobit konkrétnímu pracovnímu prostoru.

### Přehled struktury nabídky 1

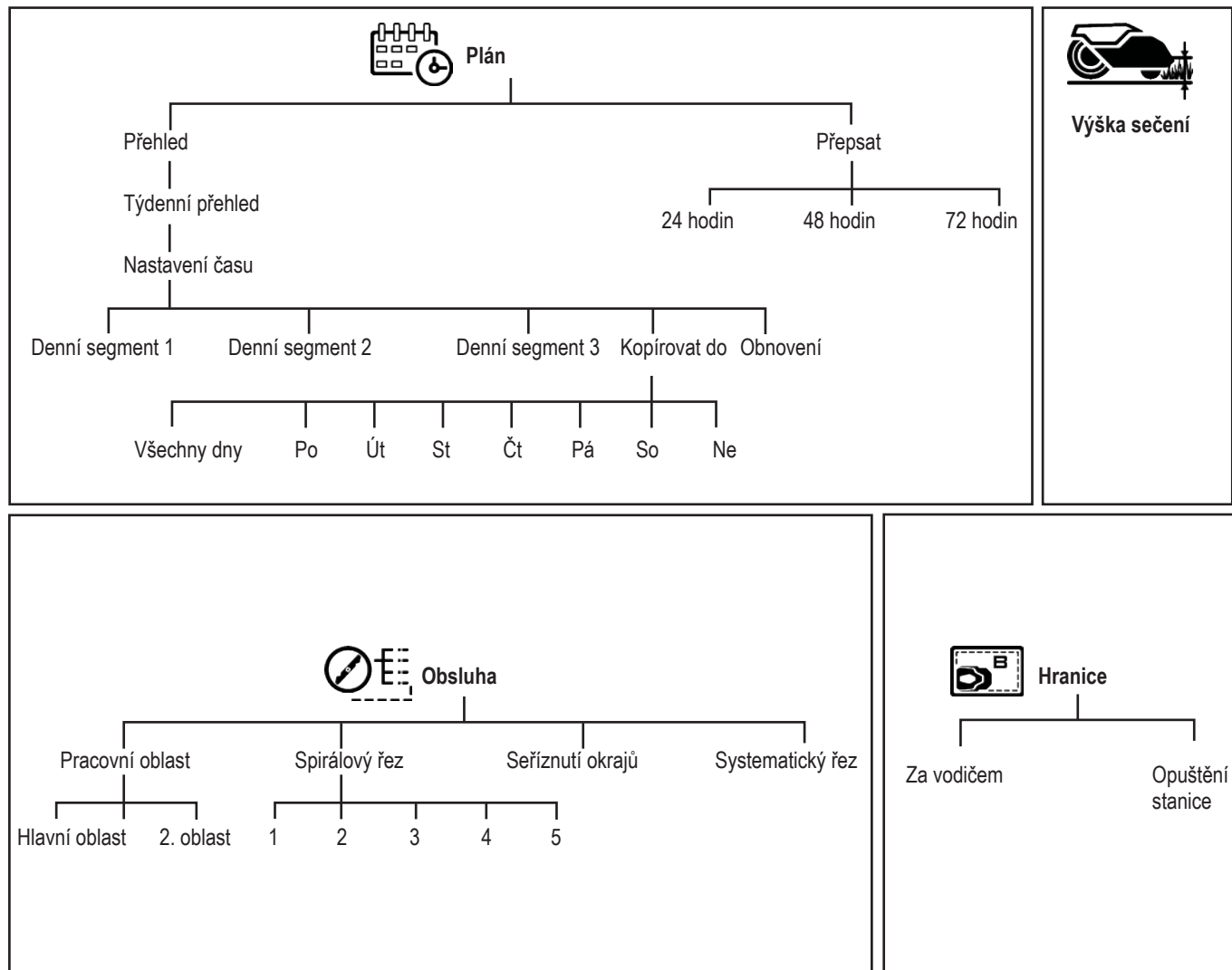

CZ

## Přehled struktury nabídky 2

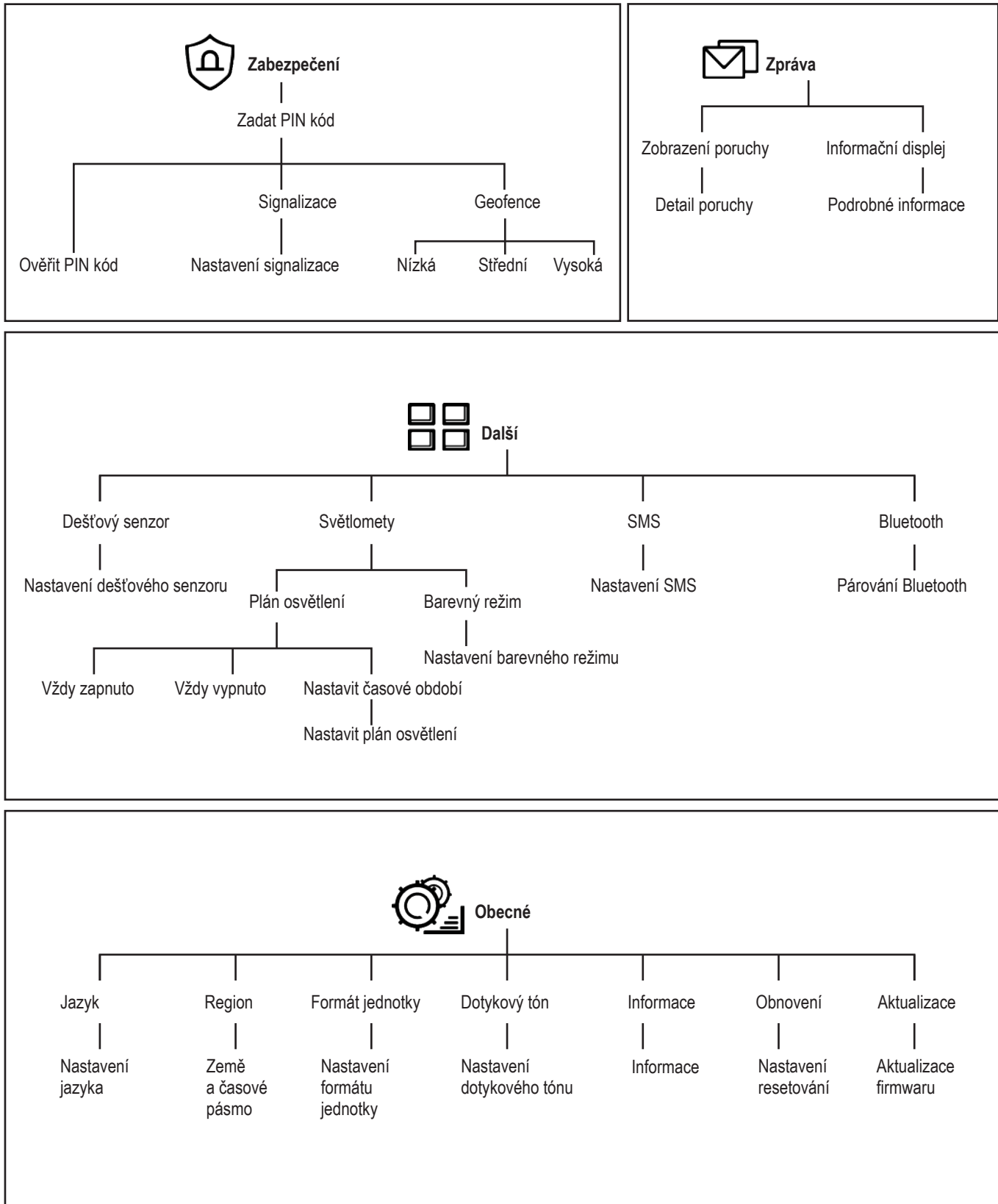

CZ

## 10.3 Nastavení plánu

### 10.3.1 Výpočet nastavení plánu

**POZNÁMKA:** Provozní kapacita se odhaduje na základě rovny a otevřené plochy. Pokud je na pracovišti hodně svahů nebo překážek, je třeba plánovaný čas prodloužit.

**POZNÁMKA:** Provozní doba zahrnuje dobu sečení, hledání a nabíjení.

1. Vypočítejte plochu trávníku v m<sup>2</sup>.
2. Vydělte plochu trávníku plošnou kapacitou výrobku a výsledkem bude počet hodin, které musí být výrobek denně v provozu.

Příklad: Trávník o rozloze 2000 m<sup>2</sup>, plošná kapacita 167 m<sup>2</sup>/h

2000 m<sup>2</sup> / 167 ≈ 12 h

Dny / týden	Provozní hodiny/den	Časové období
7	12	07:00 am – 7:00 pm

### 10.3.2 Nastavení plánu

1. Provedte kroky 1 až 3 v části 10.1 Přístup do hlavní nabídky.
2. Klepnutím na vstoupíte do nastavení PLÁN.
3. Klepnutím na vstoupíte na TÝDENNÍ PŘEHLED.
4. Klepnutím na + zadejte položku NASTAVIT ČAS.
5. Zvolte vhodné provozní hodiny.
6. Klepnutím na ◀ nebo ▶ vyberte den a klepnutím na ✓ zadejte DENNÍ SEGMENT. Výrobek dokáže každý den posekat trávu v 1-3 segmentech.
7. Klepnutím na zadejte nastavení časového období a klepnutím na ✓ potvrďte.

### 10.3.3 Kopírování nastavení plánu

1. Zopakujte krok 1 až 4 v části 10.3.2 Nastavení plánu.
2. Klepnutím na zkopírujete nastavení plánu. Nastavení plánu můžete kopírovat den po dni nebo na celý týden.
3. Potvrďte klepnutím na ✓.

### 10.3.4 Resetování nastavení plánu

Můžete odebrat všechna nastavení plánu a použít tovární nastavení. Tovární nastavení plánu umožňuje, aby výrobek pracoval všechny hodiny každého dne v týdnu.

1. Zopakujte krok 1 až 4 v části 10.3.2 Nastavení plánu.
2. Klepnutím na obnovíte nastavení plánu a vrátíte se do továrního nastavení.

### 10.3.5 Přepsání plánu

Jakékoli nastavení plánu lze dočasně přepsat výběrem přepsaného plánu. Plán je možné přepsat výběrem mezi 24 hodinami, 48 hodinami a 72 hodinami.

1. Zopakujte krok 1 až 2 v části 10.3.2 Nastavení plánu.
2. Klepnutím na zadejte PŘEPSÁNÍ PLÁNU.
3. Klepněte na požadované hodiny a potvrďte klepnutím na ✓.

Zrušení přepsání plánu

1. Klepnutím na zadejte PŘEPSÁNÍ PLÁNU.
2. Klepněte na vybrané hodiny a potvrďte klepnutím na ✓.

## 10.4 Nastavení výšky sečení

Výšku sečení lze měnit v rozmezí 20 až 90 mm v 1 až 15 polohách.

1. Provedte kroky 1 až 3 v části 10.1 Přístup do hlavní nabídky.
2. Klepnutím na zadejte NASTAVENÍ VÝŠKY SEČENÍ.
3. Klepnutím na ▲ nebo ▼ nastavte výšku sečení a klepnutím na ✓ ji potvrďte.

## 10.5 Nastavení provozního režimu

### 10.5.1 Výběr pracovní oblasti

1. Provedte kroky 1 až 3 v části 10.1 Přístup do hlavní nabídky.
2. Klepnutím na vstoupíte na 1. stránku nastavení režimu sečení (klepnutím na ▶ vstoupíte na 2. stránku).
3. Klepnutím na na 1. stránce vyberte pracovní oblast a klepnutím na ✓ potvrďte výběr.

**Hlavní oblast:** Hlavní oblast je standardní provozní režim, ve kterém se výrobek nabíjí a seče automaticky. Výchozí pracovní oblastí je hlavní oblast.

**Vedlejší oblast:** Pro řezání vedlejších oblastí použijte provozní režim Vedlejší oblast. Mezi hlavní a vedlejší oblastí je nutné výrobek přesouvat ručně. Výrobek seče po zvolenou dobu nebo do vybití akumulátoru.

**POZNÁMKA:** Když se výrobek nachází ve vedlejší oblasti, musíte jej do nabíjecí stanice vložit ručně. Po nabití akumulátoru zůstane výrobek v nabíjecí stanici. Pro opětovné spuštění výrobku je nutné vybrat hlavní pracovní oblast.

### 10.5.2 Režim spirálového sečení

Pokud je tráva v oblasti delší, seká výrobek trávu ve spirálovém režimu. Spirálové sečení lze nastavit v 5 úrovních 1 až 5. Spirálové sečení se při nastavování úrovní spustí častěji.

1. Provedte kroky 1 až 3 v části 10.1 Přístup do hlavní nabídky.
2. Klepnutím na vstoupíte na 1. stránku nastavení režimu sečení.
3. Klepnutím na nastavte režim SPIRÁLOVÉ SEČENÍ.
4. Aktivujte režim spirálového sečení, klepnutím na ◀ nebo ▶ vyberte úroveň citlivosti.
5. Potvrďte klepnutím na ✓.

### 10.5.3 Režim sečení okrajů



V režimu sečení okrajů začne výrobek v každém novém cyklu sekat podél ohraničujícího vodiče trávníku.

1. Provedte kroky 1 až 3 v části 10.1 Přístup do hlavní nabídky.
2. Klepnutím na přejděte na 2. stránku nastavení režimu řezání.
3. Klepnutím na přejděte do režimu SEČENÍ OKRAJŮ.
4. Aktivujte režim sečení a klepněte na ✓ pro potvrzení.

### 10.5.4 Režim systematického sečení

V režimu systematického sečení bude výrobek sekat paralelně.





1. Provedte kroky 1 až 3 v části 10.1 Přístup do hlavní nabídky.

2. Klepnutím na  vstoupíte na 2. stránku nastavení režimu sečení.
3. Klepnutím na  přejděte do režimu *SYSTEMATICKÉ SEČENÍ*.
4. Aktivujte režim sečení a klepněte na  pro potvrzení.

## 10.6 Nastavení hranic



### 10.6.1 Přejezd vodiče

Jedná se o vzdálenost, kterou může čelo výrobku překonat za ohraničujícím vodičem. Tovární nastavení je 30 cm. Můžete zvolit vzdálenost 20 až 55 cm.

1. Provedte kroky 1 až 3 v části *10.1 Přístup do hlavní nabídky*.
2. Klepnutím na  vstupte do nastavení *HRANIC*.
3. Klepnutím na  vstupte do nastavení *PŘEJEZD VODIČE*.
4. Klepnutím na  nebo  vyberte vzdálenost a klepnutím na  ji potvrďte.



### 10.6.2 Opuštění stanice

Výrobek se vrátí podél vodiče do nastavené vzdálenosti a poté odjede sekát. Můžete nastavit vzdálenost 20 až 999 cm. Tovární nastavení je 20 cm.

1. Provedte kroky 1 až 2 v části *10.6.1 Přejezd vodiče*.
2. Klepnutím na  vstupte do nastavení *CHYTRÉ OPUŠTĚNÍ NABÍJECÍ STANICE*.
3. Zadejte vzdálenost a klepněte na  pro potvrzení.



## 10.7 Nastavení zabezpečení

Pro přístup k nastavení zabezpečení je nutné zadat PIN kód.

1. Provedte kroky 1 až 3 v části *10.1 Přístup do hlavní nabídky*.
2. Klepnutím na  zadejte PIN kód a klepnutím na  jej potvrďte. Poté vstupte na 1. stránku nastavení zabezpečení a klepnutím na  vstupte na 2. stránku.

### ■ PIN kód

PIN kód můžete změnit.

1. Na 1. stránce nastavení zabezpečení klepněte na  a změňte PIN kód. Poté klepněte na  a potvrďte.
2. Pro ověření znovu zadejte PIN kód a klepněte na  pro potvrzení.





### ■ Nastavení alarmu

Tato funkce znamená, že se spustí alarm, pokud se na výrobku vyskytne nějaké chybové hlášení. Délku alarmu můžete nastavit na 1 až 10 minut. Výchozí doba trvání alarmu je 2 minuty.

Můžete aktivovat nebo deaktivovat *NASTAVENÍ ALARMU*.

Funkci *Alarm při zvednutí* můžete aktivovat nebo deaktivovat pouze tehdy, když je aktivováno *NASTAVENÍ ALARMU*.



## Aktivace nastavení alarmu

1. Na 1. stránce klepněte na  pro vstup do *NASTAVENÍ ALARMU*.
2. Aktivujte funkci *NASTAVENÍ ALARMU*. Klepnutím na  nebo  vyberte dobu trvání alarmu.
3. Aktivace nebo deaktivace *Alarmu při zvednutí*.
4. Potvrďte klepnutím na .

### ■ Nastavení Geofence

Geofence je kruh vytvořený s nabíjecí stanicí jako středovým bodem a poloměrem od středového bodu k aktuální poloze.

Můžete nastavit úroveň citlivosti nízkou (500 m), střední (250 m) a vysokou (100 m). Čím vyšší je úroveň citlivosti Geofence, tím snadněji se alarm spustí.





1. Na 2. stránce klepněte na  a zadejte položku *NASTAVENÍ GEOFENCE*.
2. Aktivujte nastavení Geofence.
3. Klepněte na úroveň citlivosti a potvrďte klepnutím na .

## 10.8 Zprávy

V této nabídce lze nalézt předchozí chybová a informační hlášení.



### 10.8.1 Chybové hlášení

Zprávy zobrazené na displeji jsou aktuální poruchou. Novější alarmy jsou uvedeny nahoře. K chybovým hlášením jsou připojeny tipy a rady, které pomohou závadu odstranit. Viz *Seznam chybových hlášení* v tomto návodu.

1. Provedte kroky 1 až 3 v části *10.1 Přístup do hlavní nabídky*.
2. Klepněte na  a vstupte na stránku *HLÁŠENÍ*.
3. Klepnutím na  zobrazíte *CHYBOVÁ HLÁŠENÍ*. Klepnutím na  nebo  prohleďte další chybová hlášení.
4. Klepnutím na vybrané chybové hlášení zobrazíte detail poruchy.

### 10.8.2 Informační zpráva

Zprávy zobrazené na displeji, které nejsou způsobeny skutečnou poruchou, jsou místo toho uloženy pod položkou Informační zprávy. Další informace o možných příčinách jednotlivých zpráv naleznete v části *SEZNAM INFORMAČNÍCH ZPRÁV* v tomto návodu.

1. Pro vstup do nabídky zpráv provedte kroky 1 až 2 v části *10.8.1 Chybové hlášení*.
2. Klepnutím na  zobrazíte *INFORMAČNÍ ZPRÁVY*. Klepněte na  nebo  a prohlédněte si další informační zprávy.
3. Klepnutím na vybranou informační zprávu zobrazíte detail informace.

## 10.9 Další nastavení

### 10.9.1 Nastavení dešťového senzoru

Při detekci deště se robot vrátí do nabíjecí stanice a znovu se spustí, dokud není dešťový senzor suchý a neuplyne doba zpoždění. Doba zpoždění můžete nastavit v rozmezí 0 až 240 minut. Výchozí doba zpoždění je 180 minut.



1. Provedte kroky 1 až 3 v části 10.1 Přístup do hlavní nabídky.
2. Klepnutím na vstoupíte na 1. stránku dalších nastavení, klepnutím na vstoupíte na 2. stránku.
3. Klepnutím na vstupte na NASTAVENÍ DEŠŤOVÉHO SENZORU.
4. Aktivujte nastavení dešťového senzoru. Nastavte dobu zpoždění a klepněte na pro potvrzení.

## 10.9.2 Nastavení osvětlení

### 10.9.2.1 Nastavení plánu osvětlení

1. Provedte kroky 1 až 2 v části 10.9.1 Nastavení dešťového senzoru a vstupte na 1. stranu dalších nastavení.
2. Klepnutím na vstupte do nabídky NASTAVENÍ OSVĚTLENÍ.
3. Klepnutím na zadejte PLÁN OSVĚTLENÍ. Vyberte mezi Vždy ZAPNUTO, Vždy VYPNUTO nebo Nastavit časový interval.
4. Při výběru možnosti Nastavit časový interval, můžete nastavit podrobný časový interval a potvrdit klepnutím na .

### 10.9.2.2 Nastavení barevného režimu

1. Provedte kroky 1 až 2 v části 10.9.2.1 Nastavení plánu osvětlení pro vstup do nastavení osvětlení.
2. Klepnutím na vstoupíte do NASTAVENÍ BAREVNÉHO REŽIMU.
3. Klepněte na a aktivujte možnost Bliká při upozornění na poruchu a vyberte možnost Barva světla.
4. Potvrďte klepnutím na .

## 10.9.3 Nastavení SMS

Funkce SMS vám zašle SMS, když se výrobek přesune mimo Geofence.

1. Provedte kroky 1 až 2 v části 10.9.1 Nastavení dešťového senzoru a vstupte na 2. stranu dalších nastavení.
2. Klepnutím na vstupte do NASTAVENÍ SMS.
3. Klepněte na možnost Použit SMS a PŘIDAT+ a nastavte telefonní číslo s kódem země, například +49 172 12345678, klepněte na a potvrďte.

## 10.9.4 Bluetooth® párování

Aplikace EGO Connect™ je vždy připojena k vašemu výrobku, pokud je mobilní zařízení připojeno k mobilní síti, výrobek je nabitý, LCD obrazovka je zapnutá a výrobek byl předtím spárován s vaším účtem.

### Spárování EGO Connect™ a výrobku

1. Provedte kroky 1 až 2 v části 10.9.1 Nastavení dešťového senzoru a vstupte na 2. stranu dalších nastavení.
2. Klepnutím na vstupte na stránku BLUETOOTH PÁROVÁNÍ.
3. Při „přidávání nástroje“ postupujte podle pokynů v EGO Connect™.

**POZNÁMKA:** LED stavová kontrolka na výrobku bude během párování blikat modře.

Když je výrobek připojen k mobilnímu zařízení prostřednictvím Bluetooth®, LED stavová kontrolka na výrobku svítí modře.

## 10.10 Obecné

V části OBECNÉ můžete změnit obecná nastavení výrobku.

### 10.10.1 Nastavení jazyka

1. Provedte kroky 1 až 3 v části 10.1 Přístup do hlavní nabídky.
2. Klepnutím na vstoupíte na 1. stránku obecného nastavení.
3. Klepnutím na vstupte do nastavení JAZYK.
4. Klepnutím na nebo vyberte jazyk a klepnutím na potvrďte výběr.

### 10.10.2 Nastavení země a časového pásma

1. Provedte kroky 1 až 2 v části 10.10.1 Nastavení jazyka.
2. Klepnutím na vstupte do nastavení ZEMĚ A ČASOVÉ PÁSMO.
3. Klepnutím na nebo vyberte možnost ZEMĚ A ČASOVÉ PÁSMO a klepnutím na potvrďte výběr.

### 10.10.3 Nastavení formátu jednotek

1. Provedte kroky 1 až 3 v části 10.1 Přístup do hlavní nabídky.
2. Klepnutím na vstoupíte na 1. stránku obecného nastavení a poté klepnutím na na 2. stránku.
3. Klepnutím na nastavte FORMÁT JEDNOTEK a klepnutím na potvrďte.

### 10.10.4 Nastavení dotykového tónu

Robot při kliknutí na obrazovku zapípá po zapnutí dotykového tónu.

1. Provedte kroky 1 až 2 v části 10.10.3 Nastavení formátu jednotek pro vstup na 2. stranu obecného nastavení.
2. Klepnutím na vstupte do nastavení DOTYKOVÝ TÓN.
3. Aktivujte dotykový tón a klepněte na pro potvrzení.

### 10.10.5 Nabídka Informace



V nabídce Informace se zobrazí informace o výrobku.

1. Provedte kroky 1 až 3 v části 10.1 Přístup do hlavní nabídky.
2. Klepnutím na vstupte na 1. stránku obecného nastavení a poté klepnutím na dvakrát vstupte na 3. stránku obecného nastavení.
3. Klepnutím na zobrazíte informace z nabídky INFORMACE.

### 10.10.6 Obnovení uživatelského nastavení

1. Pro vstup na 3. stránku obecného nastavení provedte kroky 1 až 2 v části 10.10.5 Nabídka Informace.
2. Klepnutím na vstupte do nabídky OBNOVENÍ UŽIVATELSKÝCH NASTAVENÍ.
3. Potvrďte klepnutím na .
4. Zadaním PIN kódu obnovíte nastavení.

## 10.10.7 Aktualizace firmwaru

1. Provedte kroky 1 až 3 v části 10.1 Přístup do hlavní nabídky.
2. Klepnutím na  vystoupíte na 1. stránku obecného nastavení a poté klepnutím na  třikrát vstoupíte na 4. stránku obecného nastavení.
3. Klepnutím na  zadejte **AKTUALIZACE FIRMWARU**.
4. Podle pokynů na obrazovce aktualizujte verzi firmwaru.

**POZNÁMKA:** Aktualizaci firmwaru lze provést prostřednictvím služby EGO Connect™. Po zpřístupnění aktualizace se zobrazí výzva.

## OBSLUHA

**VAROVÁNÍ:** Před spuštěním výrobku si pečlivě přečtěte bezpečnostní pokyny.

**VAROVÁNÍ:** Udržujte ruce a nohy mimo dosah rotujících čepelí. Nikdy nedávejte ruce nebo nohy do blízkosti výrobku nebo pod něj, když je motor v chodu.

**VAROVÁNÍ:** Výrobek nepoužívejte, pokud se v pracovním prostoru nacházejí osoby, zejména děti, nebo zvířata.

### PŘED SPUŠTĚNÍM VÝROBKU

1. Ujistěte se, že nabití výrobku je poprvé vyšší než 50 %.
2. Pro správnou instalaci musí LED stavová kontrolka na nabíjecí stanici svítit trvale nebo blikat ZELENĚ.
3. Výrobek pracuje v rámci nastaveného plánu, viz 10.3.2 *Nastavení plánu* (stisknutím tlačítka **START** mimo naplánovanou pracovní dobu znamená, že stroj zůstane ve stanici až do příští operace podle plánu). Výrobek pracuje okamžitě, pokud nastavíte přepsání plánu, viz 10.3.5 *Přepsání plánu*.
4. Ujistěte se, že se výrobek nachází ve zvolené pracovní oblasti, viz 10.5 *Nastavení provozního režimu*.
5. Ujistěte se, že je výrobek uvnitř ohraničujícího vodiče.

### SPUŠTĚNÍ VÝROBKU



1. Stisknutím tlačítka **STOP** otevřete kryt LCD obrazovky.
2. Stisknutím **HLAVNÍHO VYPÍNAČE** výrobek zapnete.
3. Zadejte PIN kód.
4. Stiskněte tlačítko **START** a zavřete kryt.

**POZNÁMKA:** Pro spuštění výrobku vždy před zavřením krytu stiskněte tlačítko **START**.

**POZNÁMKA:** Před první operací musí stroj dokončit mapovací cyklus.

### ZAPARKOVÁNÍ VÝROBKU

Výrobek zůstane v nabíjecí stanici po nastavenou dobu a poté se automaticky vrátí do běžného provozu podle plánu.

1. Stisknutím tlačítka **ZAPARKOVAT** přejděte do režimu parkování.
2. Klepnutím na  nastavte čas parkování.
3. Potvrďte klepnutím na .

## ZASTAVENÍ VÝROBKU

Stisknutím tlačítka **STOP** se výrobek a sekací motor zastaví.

## VYPNUTÍ VÝROBKU

1. Stisknutím tlačítka **STOP** otevřete kryt LCD obrazovky.
2. Stisknutím **HLAVNÍHO VYPÍNAČE** na více než 2 sekundy výrobek vypnete.

**POZNÁMKA:** Pokud ne zadáte PIN kód, můžete také stisknout **HLAVNÍ VYPÍNAČ** na dobu delší než 4 sekundy, čímž dojde k nucenému vypnutí výrobku.

## PŘIVOLÁNÍ VÝROBKU K NABÍJECÍ STANICI

Po stisknutí tlačítka **DOMŮ** na nabíjecí stanici LED stavová kontrolka na nabíjecí stanici třikrát rychle zabliká a výrobek se vrátí do blízkosti nabíjecí stanice.

## ÚDRŽBA

**VAROVÁNÍ:** Aby nedošlo k vážnému zranění osob, před čištěním, údržbou nebo přepravou sekačky ji vždy vypněte a ujistěte se, že se všechny pohyblivé části zcela zastavily.

**VAROVÁNÍ:** Při opravách používejte pouze originální náhradní díly. Použití jiných dílů může představovat riziko nebo může způsobit poškození výrobku. Z důvodu zajištění bezpečnosti a spolehlivosti musí všechny opravy provádět kvalifikovaný servisní technik.

**VAROVÁNÍ:** Při údržbě čepelí výrobku vždy používejte ochranné rukavice.

Pro lepší provoz a delší životnost dbejte na pravidelné čištění výrobku a výměnu opotřebovaných dílů.

Při prvním použití výrobku je třeba čepel jednou týdně zkontrolovat.

Je důležité, aby se čepel snadno otáčely. Okraje čepelí by neměly být poškozené. Životnost čepelí se velmi liší a závisí například na:

- Provozní době a velikosti pracovní plochy.
- Typu trávy a sezónním růstu.
- Půdě, písku a používání hnojiv.
- Přítomnosti předmětů, jako jsou šišky, opadané předměty, hračky, nástroje, kameny, kořeny a podobně.

**POZNÁMKA:** Při práci s tupými čepelimi je výsledek sečení horší. Tráva není posekána čistě a je potřeba více energie, což vede k tomu, že výrobek neposeká tak velkou plochu.

## Čištění výrobku

**UPOZORNĚNÍ:** K čištění výrobku nebo nabíjecí stanice nikdy nepoužívejte vysokotlaké myčky. K čištění nikdy nepoužívejte rozpouštědla.

## Podvozek a čepele

Jednou týdně zkontrolujte čepele.

1. Vypněte výrobek.
2. Položte výrobek na bok.
3. Vyčistěte čepele a podvozek pomocí kartáče na nádobí. Současně zkontrolujte, zda jsou čepele neporušené a zda se volně otáčejí.

## Čištění kol

Pokud jsou kola zanesena trávou, výrobek nepracuje ve svahu uspokojivě.

- K čištění kol použijte měkký kartáč.

## Čištění karoserie výrobku

- K čištění karoserie výrobku použijte vlhký hadřík a slabý mýdlový roztok.

## Čištění nabíjecí stanice

**VAROVÁNÍ:** Před údržbou odpojte napájecí zdroj ze zásuvky.

**UPOZORNĚNÍ:** K čištění nabíjecí stanice nepoužívejte vysokotlakou myčku ani tekoucí vodu.

**POZNÁMKA:** Výrobek nemůže vstoupit do nabíjecí stanice, pokud se v ní nacházejí předměty. Nabíjecí stanici pravidelně čistěte.

- Odstraňte z nabíjecí stanice trávu, větvičky a jiné předměty.

## Výměna čepelí

**VAROVÁNÍ:** Při výměně čepelí je nutné vyměnit šrouby. Použité šrouby se mohou rychle opotřebovat a čepele se mohou uvolnit, což může způsobit vážné zranění.

Pro bezpečný provoz vyměňte opotřebované nebo poškozené čepele. Pro uspokojivý výsledek sečení a nízkou spotřebu energie čepele pravidelně vyměňujte. Pro dosažení vyváženého žacího systému je nutné vyměnit všechny 3 čepele a šrouby současně.

## Výměna čepelí (obr. T)

1. Stiskněte tlačítko **STOP**.
2. Vypněte výrobek.
3. Otočte výrobek vzhůru nohama. Výrobek položte na měkký a čistý povrch, aby nedošlo k jeho poškrábání.
4. Otočte smykovou desku tak, aby její otvory lícovaly se šrouby pro čepel.
5. Vyšroubujte 3 šrouby pomocí plochého nebo křížového šroubováku, který není součástí dodávky.
6. Vyměňte 3 čepele.
7. Připevněte 3 nové čepele a šrouby.
8. Ujistěte se, že se čepele mohou volně otáčet.

## Akumulátor

**UPOZORNĚNÍ:** Před uskladněním výrobku akumulátor plně nabijte. Pokud není akumulátor plně nabitý, může dojít k jeho poškození.

Pokud je provozní doba výrobku mezi jednotlivými nabitími kratší než obvykle, znamená to, že životnost akumulátoru je na konci. Pro prodloužení provozní doby vyměňte akumulátor.

**POZNÁMKA:** Životnost akumulátor souvisí s délkou sezóny a s tím, kolik hodin denně je výrobek v provozu. Dlouhá sezóna nebo mnoho hodin provozu denně znamená, že je třeba akumulátor pravidelněji vyměňovat. Odnesete výrobek do servisního střediska EGO, kde vám akumulátor vymění.

## PŘEPRAVA A SKLADOVÁNÍ

- Plně nabijte výrobek.
- Vypněte výrobek.
- Vyčistěte výrobek.
- V zimě uchovávejte výrobek v suchém, nezamrzajícím prostoru v interiéru.
- Během skladování udržujte výrobek se všemi koly na rovném podkladu.
- Pokud máte nabíjecí stanici v interiéru, odpojte a vyjměte z nabíjecí stanice napájecí zdroj a všechny konektory. Konec každého vodiče konektoru vložte do ochranné krabičky konektoru.

## Způsob zvedání a přemísťování výrobku (obr. U)

**VAROVÁNÍ:** Před zvednutím výrobku je nutné jej vypnout.

**UPOZORNĚNÍ:** Nezvedejte výrobek, když je zaparkovaný v nabíjecí stanici. Může dojít k poškození nabíjecí stanice anebo výrobku. Před zvednutím výrobku stiskněte tlačítko **STOP** a vytáhněte jej z nabíjecí stanice.

Bezpečný pohyb v rámci pracovního prostoru:

1. Stisknutím tlačítka **STOP** výrobek zastavíte.
2. Stisknutím **HLAVNÍHO VYPÍNAČE** na 2 sekundy výrobek vypnete.
3. Výrobek přenášejte za rukojeť tak, aby byl kotouč s čepelemi od těla.

## OCHRANA ŽIVOTNÍHO PROSTŘEDÍ



Nevyhazujte elektrické spotřebiče jako netříděný komunální odpad, použijte oddělené sběrné zařízení.

Informace o dostupných systémech sběru odpadu získáte u místních orgánů.

Pokud se elektrická zařízení likvidují na zavážkách nebo skládkách, mohou do podzemní vody proniknout nebezpečné látky, dostat se do potravního řetězce a poškodit tak vaše zdraví a zdravotní stav.

## ODSTRAŇOVÁNÍ ZÁVAD

### SEZNAM CHYBOVÝCH HLÁŠENÍ

Níže uvedený seznam uvádí řadu chybových hlášení, která se zobrazují na displeji LCD výrobku a vašeho zařízení EGO Connect™. Pokud se stejná zpráva objevuje často, kontaktujte servisní středisko EGO.

LCD obrazovka	Postup
Ztracený hraniční signál	1. Zkontrolujte LED kontrolku na horní straně nabíjecí stanice.
	2. ŽÁDNÁ LED: nabíjecí stanice není napájena. Zkontrolujte, zda je zásuvka napájena a zda jsou adaptér a kabel připojeny a nepoškozeny.
	3. ČERVENÁ LED: přerušení ohraničujícího vodiče. Zkontrolujte připojení ohraničujícího vodiče k nabíjecí stanici a zkontrolujte, zda není smyčka ohraničujícího vodiče viditelně poškozena.
	4. ZELENÁ LED: stav nabíjecí stanice OK. Pokyny pro generování nového signálu smyčky naleznete v návodu k obsluze nebo v mobilní aplikaci.
Robot mimo hranice	1. Zkontrolujte, zda jsou spoje mezi ohraničujícím vodičem a nabíjecí stanicí správně zapojeny a zda nedošlo ke křížení spojů.
	2. Ujistěte se, že ohraničující vodič není umístěn na prudkém svahu.
	3. Přesuňte robota zpět do pracovní oblasti.
Uvězněný robot	Zkontrolujte, zda v pracovním prostoru nejsou neočekávané překážky. TIP: Neumisťujte do pracovního prostoru překážky, které by mohly omezit přístup robota.
Návratová chyba	1. Zkontrolujte LED kontrolku na horní straně nabíjecí stanice.
	2. ŽÁDNÁ LED: nabíjecí stanice není napájena. Zkontrolujte, zda je zásuvka napájena a zda jsou adaptér a kabel připojeny a nepoškozeny.
	3. ČERVENÁ LED: přerušení ohraničujícího vodiče. Zkontrolujte připojení ohraničujícího vodiče k nabíjecí stanici a zkontrolujte, zda není smyčka ohraničujícího vodiče viditelně poškozena.
	4. ZELENÁ LED: stav nabíjecí stanice OK. Přesuňte robota zpět na stanici a spusťte jej. Robot začne automaticky pracovat po obnovení signálu.
	5. Restartujte robota a základnovou stanici.
	TIP: Zajistěte, aby nabíjecí stanice zůstala upevněna na místě podle instalace.
Chyba při dokování	1. Odstraňte všechny překážky v okolí nabíjecí stanice.
	2. Vyčistěte základní desku stanice a kola robota.
	3. Ujistěte se, že je stanice nainstalována na rovném povrchu a zůstává upevněna na místě podle instalace.
	4. Zkontrolujte, zda je ohraničující vodič nainstalován podle pokynů.
	5. Vypněte napájení a znovu spusťte stanici.

LCD obrazovka	Postup
Chyba ukončení	1. Odstraňte všechny překážky v okolí nabíjecí stanice.
	2. Vyčistěte základní desku stanice a kola robota.
Chyba levého motoru pohonu	1. Vypněte robota.
	2. Zkontrolujte hnací kola, odstraňte případné překážky.
	3. Nechte robota vychladnout a znovu jej spusťte.
Chyba motoru pravého pohonu	1. Vypněte robota.
	2. Zkontrolujte hnací kola, odstraňte případné překážky.
	3. Nechte robota vychladnout a znovu jej spusťte.
Chyba žacího motoru	1. Vypněte robota.
	2. Zkontrolujte žací kotouč, odstraňte trávu nebo jiné překážky.
	3. Nechte robota vychladnout a znovu jej spusťte.
	TIP: Pokud je tráva dlouhá, zvyšte výšku sečení a časem ji snižujte.
Chyba motoru pro nastavení výšky	1. Vypněte robota.
	2. Zkontrolujte žací kotouč a podvozek, odstraňte případné překážky.
	3. Nechte robota vychladnout a znovu jej spusťte.
Nevyvážený žací systém	1. Vypněte robota.
	2. Zkontrolujte, zda nejsou žací kotouč a čepele poškozené nebo zablokované.
	3. Vyměňte chybějící nebo poškozené čepele podle pokynů uživatele.
Problém s nastavením oblasti	Zkontrolujte, zda nastavení oblasti odpovídá skutečné situaci.
Robot zvednutý	Umístěte robota do pracovního prostoru.
Nakloněný robot	Umístěte robota do pracovního prostoru. Zkontrolujte, zda maximální sklon v pracovní oblasti nepřesahuje možnosti stroje uvedené v návodu k montáži.
Robot se převrátil	Umístěte robota do pracovního prostoru. Zkontrolujte, zda maximální sklon v pracovní oblasti nepřesahuje možnosti stroje uvedené v návodu k montáži.
Srážka robota	Srážka: Zkontrolujte, zda v pracovním prostoru nejsou neočekávané překážky.
Nesprávný PIN (již byl zadán)	Nesprávný PIN. Heslo získáte pomocí aplikace nebo se obraťte na místního prodejce.
Odcizení robota	Vzdálenost mezi robotem a stanicí je mimo limit. Zkontrolujte, zda není odcizený.

## SEZNAM INFORMAČNÍCH ZPRÁV

Níže uvedený seznam zobrazuje řadu informačních hlášení, která se zobrazují na LCD obrazovce výrobku a vašeho zařízení EGO Connect™.

LCD obrazovka	Postup
Selhání mapování	<i>V hlavní oblasti se ujistěte, že robot začíná mapovat ze stanice. Dbejte na to, abyste během mapování do robota nezasahovali ani s ním nehýbali. Během mapování stanici nepřemísťujte.</i> 1. Restartujte mapování prostřednictvím EGO Connect™. 2. Robot bude pracovat až do příštího týdne a automaticky znovu spustí mapování.
Dokončení sečení 2. plochy	<i>Vedlejší oblast dokončena. Umístěte robota do další oblasti nebo se vraťte do hlavní oblasti a pokračujte v sečení.</i>
Sečení 2. oblasti s nízkým výkonem	<i>Vybitý akumulátor. Vedlejší oblast neúplná. Vraťte robota do nabíjecí stanice.</i>
Selhání lokalizace GPS	<i>Chyba GPS. Vypněte a restartujte robota. Pokud problém přetrvává, obraťte se na místního prodejce.</i>
Selhání při stahování	<i>Přesuňte robota na volné prostranství a zkontrolujte, zda je na displeji robota dobrý LTE signál.</i>
Selhání ověřování	<i>Zkuste stáhnout znovu.</i> <i>Pokud se problémy nevyřeší, obraťte se na místního prodejce.</i>
Selhání verze	<i>Restartujte robota.</i> <i>Pokud se problémy nevyřeší, obraťte se na místního prodejce.</i>

## SYMPTOMY

Pokud váš výrobek nefunguje podle očekávání uvedených výše, postupujte podle níže uvedených příznaků.

Pokud stále nemůžete zjistit příčinu závady, obraťte se na servisní středisko EGO.

CZ

Problém	Příčina	Řešení
Při dotyku LCD obrazovka nereaguje.	1. LCD obrazovka je poškozená.	1. Kontaktujte servisní středisko EGO.
Výrobek má potíže s dokováním.	1. Ohraničující vodič není položen v dlouhé rovné linii dostatečně daleko od nabíjecí stanice.	1. Zkontrolujte, zda je nabíjecí stanice správně nainstalována. Viz 4.2 <i>Instalace nabíjecí stanice</i> .
	2. Nabíjecí stanice je ve svahu nebo není na rovném povrchu.	2. Umístěte nabíjecí stanici na zcela rovný povrch. Viz 3.1 <i>Zkoumání místa umístění nabíjecí stanice</i> .
	3. Nabíjecí stanice není pevně nainstalována.	3. Zkontrolujte, zda šest šroubů připevňujících na stanici není uvolněných.
Výrobek při dokování klouže.	Mokrý tráva a bláto přilepené k zadnímu kolu vedou k prokluzování výrobku.	Vyčistěte kola.
Výrobek se spouští v nesprávný čas.	1. Časy zahájení a ukončení sečení jsou nesprávné.	1. Obnovte nastavení času zahájení a ukončení sečení. Viz 10.3.2 <i>Nastavení plánu</i> .
	2. Je třeba nastavit hodiny výrobku.	2. Nastavte hodiny. Viz 10.10.2 <i>Nastavení země a časového pásma</i> .
Výrobek vibruje.	1. Poškozené čepele vedou k nevyváženosti žacího systému.	1. Zkontrolujte čepele a šrouby a v případě potřeby je vyměňte.
	2. Příliš mnoho čepelí ve stejné poloze vede k nevyváženosti žacího systému.	2. Zkontrolujte, zda je na každém šroubu nasazena pouze jedna čepel.
	3. Chybějící čepel v montážní poloze vede k nevyváženosti žacího systému.	3. Zkontrolujte, zda jsou v každé montážní poloze nainstalovány tři čepele.
Výrobek běží, ale čepele se neotáčejí.	1. Výrobek hledá nabíjecí stanici nebo couvá z nabíjecí stanice.	1. Žádná akce. Když výrobek hledá nabíjecí stanici, kotouč s čepelemi se neotáčí.
	2. Žací motor je poškozený.	2. Kontaktujte servisní středisko EGO.

Problém	Příčina	Řešení
Výrobek seká mezi jednotlivými nabíjenými kratší dobu než obvykle.	1. Tráva nebo jiný cizí předmět blokuje čepele.	1. Vyměňte a vyčistěte šasi a čepele.
	2. Akumulátor je vybitý.	2. Kontaktujte servisní středisko EGO.
	3. Tupé čepele. Při sečení trávy je potřeba více energie.	3. Vyměňte čepele.
Krátká doba sečení a nabíjení.	Akumulátor je vybitý.	Kontaktujte servisní středisko EGO.
Výrobek se často pohybuje v kruzích nebo spirálách.	Spirálové sečení je přirozenou součástí pohybového vzorce výrobku.	Nastavte intenzitu spirálového sečení. Tuto funkci lze v případě potřeby vypnout. Viz 10.5.2 Režim spirálového sečení.
Během sečení se výrobek vrací do nabíjecí stanice.	Spínač dešťového senzoru se spustí neúmyslně.	Zkontrolujte spínač dešťového senzoru. Tuto funkci lze v případě potřeby vypnout. Viz 10.9.1 Nastavení dešťového senzoru.
Nerovnoměrné výsledky sečení	1. Výrobek funguje příliš málo hodin denně.	1. Prodlužte dobu sečení. Viz 10.3.2 Nastavení plánu.
	2. Pracovní plocha je příliš velká.	2. Zkuste omezit pracovní oblast nebo prodloužit plán. Viz 10.3.2 Nastavení plánu.
	3. Tupé čepele	3. Vyměňte všechny čepele a šrouby.
	4. Dlouhá tráva vzhledem k nastavené výšce sečení.	4. Zvyšte výšku sečení a poté ji postupně snižujte.
	5. Hromadění trávy u čepelí nebo kolem hřídele motoru.	5. Zkontrolujte, zda se čepele volně a snadno otáčejí. Pokud ne, sešroubujte čepele a odstraňte trávu a cizí předměty.

### LED STAVOVÁ KONTROLKA NA NABÍJECÍ STANICI

Pro správnou instalaci musí LED stavová kontrolka na nabíjecí stanici svítit trvale nebo blikat ZELENĚ. Pokud ne, postupujte podle následujících pokynů:

LED stavová kontrolka	Význam	Postup
Svítilí ZELENÁ	Dobry signál. Výrobek se nenabíjí.	Žádná akce.
Blikající ZELENÁ	Dobry signál. Výrobek se nabíjí.	Žádná akce.
Svítilí ČERVENÁ	Výrobek se nenabíjí. Ohraničující vodič není připojen k nabíjecí stanici.	Ujistěte se, že je ohraničující vodič správně nainstalován v nabíjecí stanici. Viz 4.1 Instalace ohraničujícího vodiče.
	Výrobek se nenabíjí. Poškození na ohraničujícím vodiči.	Zjistěte, kde je poškození. Poškozený úsek vyměňte za nový ohraničující vodič.
Blikající ČERVENÁ	Výrobek se nabíjí. Ohraničující vodič není připojen k nabíjecí stanici.	Ujistěte se, že je ohraničující vodič správně nainstalován v nabíjecí stanici. Viz 4.1 Instalace ohraničujícího vodiče.
	Výrobek se nabíjí. Poškození na ohraničujícím vodiči.	Zjistěte, kde je poškození. Poškozený úsek vyměňte za nový ohraničující vodič.
Žádná LED	Nabíjecí stanice není napájena.	Zkontrolujte, zda je zásuvka napájena a zda jsou adaptér a kabel připojeny a nepoškozeny.
Svítilí ŽLUTÁ	Nabíjecí stanice se aktualizuje prostřednictvím výrobku a Bluetooth® nebyl připojen.	Není třeba přijímat žádná opatření.
Blikající ŽLUTÁ	Nabíjecí stanice se aktualizuje prostřednictvím výrobku a Bluetooth® byl připojen.	Není třeba přijímat žádná opatření.

## LED STAVOVÁ KONTROLKA NA VÝROBKU

LED stavová kontrolka v přední části výrobku zobrazuje aktuální stav:

Kontrolka	Význam	Postup
Svítilí LED	Robot pracuje správně.	Není třeba přijímat žádná opatření. Barva LED závisí na nastavení v části 10.9.2.2 <i>Nastavení barevného režimu</i> .
Blikající MODRÁ	Probíhá párování Bluetooth®.	Není třeba přijímat žádná opatření.
Svítilí MODRÁ	Párování Bluetooth® proběhlo úspěšně.	Není třeba přijímat žádná opatření.
Blikající ČERVENÁ	Robot zjistil závadu.	Zkontrolujte LCD obrazovku/ EGO Connect™, zda se neobjevilo chybové hlášení. Chybu vymažte stisknutím tlačítka <b>STOP</b> a poté výrobek zapněte stisknutím tlačítka <b>START</b> .
Blikající ŽLUTÁ	Bylo stisknuto tlačítko <b>STOP</b> .	Stiskněte tlačítko <b>START</b> a zavřete kryt.

## ZÁRUKA

### ZÁRUČNÍ PODMÍNKY SPOLEČNOSTI EGO

Úplné záruční podmínky společnosti EGO naleznete na webové stránce [egopowerplus.eu](http://egopowerplus.eu).



**POZNÁMKA:** V návode na obsluhu sa používa nasledujúci formát, ktorý uľahčuje jeho používanie:

- Text napísaný *kurzívou* je text, ktorý sa zobrazuje na LCD obrazovke alebo je odkazom na inú časť v návode na obsluhu.
- Text napísaný **tučným písmom** je jedno z tlačidiel na výrobku.

## ÚVOD

### Popis výrobku (obr. B)

**POZNÁMKA:** Spoločnosť EGO pravidelne aktualizuje vzhľad a funkcie výrobkov, pre najnovšiu podporu výrobkov sa obráťte na vášho servisného predajcu EGO.

Robotická kosačka má zabudovaný akumulátor a kosí trávu automaticky, zber trávy nie je potrebný. Stroj počas plánovaného času prevádzky nepretržite strieda kosenie a nabíjanie. Vzor pohybu je náhodný. Ohraničujúci drôt riadi pohyb výrobku v pracovnej oblasti. Senzory vo výrobku zisťujú, kedy sa blíži k ohraničujúcemu drôtu. Predná časť výrobku vždy prechádza cez ohraničujúci drôt o určitú vzdialenosť, než sa výrobok otočí. Keď výrobok narazí na prekážku alebo sa priblíži k ohraničujúcemu drôtu, výrobok zvolí nový smer.

Všetky prevádzkové nastavenia možno ovládať z LCD obrazovky alebo z aplikácie EGO Connect™.

**Technika kosenia:** Výrobok je bez emisií, ľahko sa používa a šetrí energiu. Časté kosenie zlepšuje kvalitu trávy a znižuje potrebu hnojív.

**Nájdenie nabíjacej stanice:** Výrobok pracuje, kým sa akumulátor nevybije alebo kým sa neukončí plán kosenia, potom sa stroj automaticky vráti do nabíjacej stanice.

### EGO Connect™

EGO Connect™ je mobilná aplikácia, ktorá umožňuje ovládať celý proces kosenia na diaľku. Pozrite si 9 EGO Connect™.

### LCD obrazovka

Na LCD obrazovke výrobku sa zobrazujú všetky informácie a nastavenia výrobku.

Ak sa chcete dostať na obrazovku, stlačte tlačidlo **STOP**.

### Tlačidlá na výrobku

**Tlačidlo ŠTART:** Spustenie prevádzky výrobku.

**Tlačidlo Hlavný vypínač:** Ak chcete výrobok vypnúť alebo zapnúť.

**Tlačidlo ZAPARKOVAŤ:** Odoslanie výrobku do nabíjacej stanice. Pomocou LCD obrazovky nastavte trvanie parkovania.

## PREČÍTAJTE SI VŠETKY POKYNY!

**⚠ VAROVANIE:** Pre zaistenie bezpečnosti a spoľahlivosti je nevyhnutné, aby všetky opravy a výmeny vykonával len kvalifikovaný servisný technik.

**⚠ VAROVANIE:** Pred použitím tohto stroja si prečítajte a pochopte všetky bezpečnostné pokyny v tomto návode na obsluhu vrátane všetkých bezpečnostných výstražných symbolov ako napríklad

„NEBEZPEČENSTVO“, „VAROVANIE“ a „POZOR“. Nedodržanie nižšie uvedených pokynov môže mať za následok úraz elektrickým prúdom, požiar a/alebo vážne zranenie.

## BEZPEČNOSTNÉ SYMBOLY

	Bezpečnostné upozornenie
	Prečítajte si a pochopte návod na obsluhu
	Pred údržbou zapnite vypínacie zariadenie. Ruky a nohy držte mimo dosahu čepele.
	Nedotýkajte sa rotujúcej čepele.
	Dávajte pozor na odhodnené predmety - nepúšťajte okoloidúcich do blízkosti.
	Na výrobku nejazdite. Ruky a nohy držte mimo dosahu čepele.
	Tento výrobok je v súlade s platnými smernicami ES
	Tento výrobok je v súlade s platnou legislatívou Spojeného kráľovstva.
	Odpadové elektrické výrobky sa nesmú likvidovať spolu s domovým odpadom. Odovzdajte do autorizovaného recyklačného strediska.
	Bluetooth®
	Jednosmerný prúd (DC)
	Konštrukcia triedy II
	Navrhnuté na napájanie z oddeleného zdroja veľmi nízkeho napätia (SELV)
	Šírka kosenia
	SMPS (spínač viacerých napájacích zdrojov)
	SMPS obsahujúce bezpečnostný oddeľovací transformátor odolný proti skratu (inherentne alebo neinherentne)
	Používajte toto zariadenie iba v interiéri.
	Striedavý prúd
Min	Minúty
IPX5	Stupeň ochrany pred vniknutím
V	Napätie
W	Watt

SK

Ah	Ampérhodiny
kg	Kilogram
m	Meter
cm	Centimeter
mm	Milimeter
°C	Celcius

**POZNÁMKA:** Slovná značka a logá Bluetooth® sú registrované ochranné známky vo vlastníctve spoločnosti Bluetooth SIG, inc. a akékoľvek použitie týchto značiek spoločnosťou EGO je na základe licencie.

## TECHNICKÉ ÚDAJE

	RM4000E	
Vstup/výstup napájania	100-240 V~/24 V=	
Napájací výkon	147 W	
Dĺžka nízkonapäťového kábla	10 m	
Akumulátor	Lítium-iónový 24 V / 10,0 Ah	
Priemerná spotreba energie	23.2 kwh/mesiac pri 4000 m <sup>2</sup>	
Spotreba energie počas kosenia	36W ± 20%	
Priemerný čas nabijania	110 min	
Priemerný čas kosenia	240 min	
Maximálny sklon ohraničujúceho drôtu	20 % (11,3°)	
Maximálny sklon pracovnej oblasti	50 % (26,6°)	
Minimálna šírka priechodu	60 cm	
Maximálna dĺžka ohraničujúceho drôtu	1000 m	
Maximálna vzdialenosť od ohraničujúceho drôtu	40 m	
Pracovná kapacita	4000 m <sup>2</sup> (± 20 %)	
Žací systém	3 otočné žacie čepele	
Číslo modelu súpravy čepele a skrutky	AB1009R	
Šírka kosenia	24 cm	
Rozsah nastavenia výšky kosenia	20 až 90 mm	
Prírastok nastavenia výšky kosenia	5 mm/15 polôh	
Klasifikácia IP	Robotická kosačka	IPX5
	Nabíjacia stanica	IPX4
	Napájanie	IP56 (len pre teleso)
Odporúčaná prevádzková a nabíjacia teplota	-15 °C – 55 °C	
Odporúčaná skladovacia teplota	-40 °C – 70 °C	
Hmotnosť kosačky (bez nabíjacej stanice)	15,1 kg	

SK

## BALENIE (OBR. A)

### POPIS

1. Karoséria
  2. Kontaktná doska
  3. LED stavové kontrolky
  4. Kryt
  5. LCD obrazovka
  6. Tlačidlo **ZAPARKOVAŤ**
  7. Tlačidlo **STOP**
  8. Tlačidlo **ŠTART**
  9. Tlačidlo **HLAVNÝ VYPÍNAČ**
  10. Predné koleso
  11. Zadné koleso
  12. Čepel'
  13. Protišmyková doska
  14. Diagnostický port (len popredajný servis)
  15. Rukoväť na prenášanie
  16. Tlačidlo **DOMOV**
  17. Kontrolka stavu nabitia
  18. Tlačidlo uvoľnenia krytu
  19. Napájací port
  20. Svorka ohraničujúceho drôtu
  21. Kontaktná doska
  22. Základňa nabíjacej stanice
  23. Napájanie
  24. Skrutky (6)
  25. Čepel' a skrutka (3)
  26. Nízkonapäťový kábel
  27. Meracie zariadenie
  - 28\*. Kolík
  - 29\*. Spojka
  - 30\*. Konektor
  - 31\*. Slučkový drôt pre ohraničujúcu slučku
- \*Inštalčné súpravy a príslušenstvo sa predávajú samostatne.

## INŠTALÁCIA

**▲ VAROVANIE:** Pred inštaláciou výrobku si prečítajte a pochopte bezpečnostné pokyny.

**▲ UPOZORNENIE:** Používajte originálne náhradné diely a montážne materiály.

- Náradie starostlivo skontrolujte, aby ste sa presvedčili, že počas prepravy nedošlo k žiadnemu zlomeniu alebo poškodeniu.
- Ak sú niektoré diely poškodené alebo chýbajú, kontaktujte servisné stredisko EGO.

## 1. Hlavné komponenty potrebné na inštaláciu

- Robotická kosačka, ktorá automaticky kosí trávnik.
- Nabíjacia stanica, ktorá má 2 funkcie:
  - Vysielanie riadiacich signálov pozdĺž ohraničujúceho drôtu, aby výrobok mohol sledovať drôt do určitých vzdialených oblastí v záhrade a mohol nájsť cestu späť do nabíjacej stanice.
  - Nabíjanie výrobku.
- Napájací zdroj, ktorý je pripojený k nabíjacej stanici a zásuvke 100-240 V.
- Slučkový drôt sa kladie okolo pracovnej oblasti a okolo predmetov a rastlín, do ktorých výrobok nesmie naraziť. Slučkový drôt sa používa ako ohraničujúci drôt.

## 2. Príprava

**UPOZORNENIE:** Nerovný povrch trávniku alebo miesta so stojatou vodou môžu poškodiť výrobok.

**POZNÁMKA:** Pred začatím inštalácie si prečítajte kapitolu Inštalácia. Spôsob inštalácie ovplyvňuje fungovanie výrobku. Preto je dôležité inštaláciu dôkladne naplánovať.

- Vyhotovte plán pracovnej oblasti a zahrňte do nej všetky prekážky.
- Označte si na pláne, kam umiestniť nabíjajúcu stanicu a ohraničujúci drôt.
- Vyplňte diery v trávniku.
- Pred inštaláciou výrobku pokoste trávu. Uistite sa, že tráva je vysoká maximálne 10 cm.

## 3. Pred inštaláciou ohraničujúceho drôtu

Môžete si vybrať, či chcete ohraničujúci drôt inštalovať pomocou kolíkov, alebo ho zakopať. Oba prístupy možno kombinovať v tej istej pracovnej oblasti.

**UPOZORNENIE:** Ak v pracovnej oblasti používate rozrývač/vertikutátor, zakopte ohraničujúci drôt, aby ste zabránili ich poškodeniu.

### 3.1 Preskúmanie miesta pre nabíjajúcu stanicu

C-1	Predná časť nabíjacej stanice
C-2	Zadná časť nabíjacej stanice
C-3	Vľavo od nabíjacej stanice
C-4	Vpravo od nabíjacej stanice

- Pred nabíjajúcou stanicou ponechajte voľný priestor aspoň 1,5 m, za nabíjajúcou stanicou 40 cm. Od hranice nechajte voľný priestor aspoň 35 cm. V pracovnej oblasti nabíjacej stanice udržiavajte voľný priestor aspoň 1,5 m (obr. C).

**POZNÁMKA:** PRAVÁ strana nabíjacej stanice (C-4), ako je znázornené na obr. C, musí byť umiestnená vo vnútri oblasti kosenia.

- Nabíjajúcu stanicu umiestnite do blízkosti elektrickej zásuvky.
- Nabíjajúcu stanicu umiestnite na rovný povrch (obr. D).
- Základňa nabíjacej stanice nesmie byť ohnutá (obr. D).
- Ak má pracovná oblasť dve časti oddelené strmým sklonom, odporúčame umiestniť nabíjajúcu stanicu do nižšej časti.
- Nabíjajúcu stanicu umiestnite na miesto chránené pred slnkom.

### 3.2 Preskúmanie, kam umiestniť napájací zdroj

**VAROVANIE:** Nízkonapäťový kábel neprerušujte ani nepredlžujte. Hrozí nebezpečenstvo úrazu elektrickým prúdom.

**VAROVANIE:** Napájací kábel a predlžovací kábel musia byť mimo pracovnej oblasti, aby sa zabránilo poškodeniu káblov.

**POZNÁMKA:** Používajte len jeden nízkonapäťový kábel. Použitie viacerých káblov ovplyvní účinnosť nabíjania výrobku.

**UPOZORNENIE:** Dbajte na to, aby čepele na výrobku neprerezali nízkonapäťový kábel.

**UPOZORNENIE:** Nízkonapäťový kábel (obr. E) nenavíjajte a neumiestňujte pod základňu nabíjacej stanice. Cievka spôsobuje rušenie signálu z nabíjacej stanice.

- Napájací zdroj umiestnite na miesto so strechou a ochranou pred slnkom a dažďom.
- Umiestnite napájací zdroj na miesto s dobrým prúdením vzduchu.
- Pri pripájaní napájacieho zdroja do elektrickej zásuvky použite prúdový chránič (RCD) s vypínacím prúdom maximálne 30 mA.

### 3.3 Preskúmanie miesta umiestnenia ohraničujúceho drôtu

**UPOZORNENIE:** Ak pracovná oblasť susedí s vodnými plochami, svahmi, zrázmi alebo verejnou cestou, ohraničujúci drôt musí byť položený v rámci fyzickej bariéry. Zábrana musí mať výšku min. 15 cm a musí byť dodržaná vzdialenosť medzi ohraničujúcimi drôtmí 35 cm.

**UPOZORNENIE:** Nedovoľte, aby výrobok pracoval na štrku.

**UPOZORNENIE:** Pri inštalácii ohraničujúceho drôtu nerobte ostré ohyby.

**UPOZORNENIE:** Pre opatrnú prevádzku oddel'te všetky prekážky, ako sú stromy, korene a kamene.

Ohraničujúci drôt by sa mal umiestniť ako slučka okolo pracovnej oblasti. Senzory vo výrobku zistia, keď sa robot priblíži k ohraničujúcemu drôtu, a robot zvolí iný smer.

Všetky časti pracovnej oblasti musia byť maximálne 40 m od ohraničujúceho drôtu.

- Uistite sa, že všetky uhly vytvorené ohraničujúcim drôtom sú 90° alebo väčšie.
- Okolo celej pracovnej oblasti umiestnite ohraničujúci drôt. Udržujte čistotu pozdĺž ohraničujúceho drôtu. Upravte vzdialenosť medzi ohraničujúcim drôtom a prekážkami (obr. F).
- Ohraničujúci drôt umiestnite 35 cm (1. prípad) od prekážky, ktorá je vyššia ako 5 cm (obr. G1).
- Ohraničujúci drôt umiestnite 30 cm (2. prípad) od prekážky vysokej 1 až 5 cm (obr. G2).
- Ohraničujúci drôt umiestnite 10 cm (3. prípad) od prekážky, ktorá je nižšia ako 1 cm (obr. G3).
- Ak máte chodník z dlažobných kociek, ktorý je na úrovni trávniku, umiestnite ohraničujúci drôt pod dlažobnú kocku.

**POZNÁMKA:** Ak je dlažobná kocka široká minimálne 30 cm, použite továrenské nastavenie funkcie Prejazd drôtu, aby ste pokosili všetku trávu priliehajúcu k dlažobnej kocke. Pozrite si časť 10.6.1 Prejazd drôtu.

SK

- Umiestnite ohraničujúci drôt okolo stĺpikov brány alebo stĺpikov plotu, aby ste zabezpečili dosiahnutie primeraných vzdialeností, ak sa ohraničujúci drôt otáča smerom k sebe cez úzky priechod < 100 cm okolo úzkej prekážky (< 30 cm), použite 100 cm rovný úsek cez priechod, ako je znázornené na obrázku H.

H-1	Brána/plotový stĺpik
-----	----------------------

### 3.3.1 Priechody (obr. H)

H-2	Priechod
-----	----------

Priechod je úsek, ktorý má na každej strane ohraničujúci drôt a ktorý spája 2 časti pracovnej oblasti. Vzdialenosť medzi ohraničujúcim drôtom na každej strane priechodu musí byť minimálne 60 cm.

### 3.3.2 Umiestnenie ohraničujúceho drôtu vo svahu

Výrobok môže pracovať v 50% sklone. Príliš strmé svahy sa musia izolovať pomocou ohraničujúceho drôtu. Sklon (%) sa vypočíta ako výška na m.

Príklad: 10 cm / 100 cm = 10 % (obr. K).

- V prípade svahov strmějších ako 50 % vo vnútri pracovnej oblasti izolujte svah ohraničujúcim drôtom.
- Pri svahoch strmějších ako 20 % pozdĺž vonkajšieho okraja trávniku umiestnite ohraničujúci drôt 35 cm od okraja (obr. L).
- V prípade svahov priliehajúcich k verejnej ceste umiestnite pozdĺž vonkajšieho okraja svahu zábranu s výškou min. 15 cm. Ako bariéru môžete použiť stenu alebo plot.

SK

### 3.3.3 Vytvorenie ostrova (obr. M)

Ak vytvoríte ostrovček, spojte ohraničujúce drôty, ktoré vedú k ostrovčeku a z neho.

**UPOZORNENIE:** Neprekladajte jednu časť ohraničujúceho drôtu cez druhú. Úseky ohraničujúceho drôtu musia byť rovnobežné, nie skrížené.

**UPOZORNENIE:** Izolujte alebo odstráňte prekážky, ktoré sú nižšie ako 5 cm. Izolujte alebo odstráňte prekážky, ktoré sa mierne nakláňajú, napríklad kamene, stromy alebo korene. Tým sa zabráni poškodeniu čepelí výrobu.

Pomocou ostrovčeka oddelte oblasti v pracovnej oblasti pomocou ohraničujúceho drôtu. Odporúčame izolovať všetky upevňovacie predmety v pracovnej oblasti.

Niektoré prekážky sú odolné voči nárazu, napríklad stromy alebo kríky, ktoré sú vyššie ako 5 cm. Ak výrobok narazí do prekážky, vyberie si nový smer.

- Umiestnite ohraničujúci drôt k prekážke a okolo nej, aby ste vytvorili ostrov.
- Umiestnite 2 úseky ohraničujúceho drôtu na ostrov a z ostrova blízko seba. Tým sa výrobok rozbehne po drôte.
- Umiestnite 2 časti ohraničujúceho drôtu do rovnakého kolíka. Pozrite si časť 5 Umiestnenie drôtu pomocou kolíkov.

### 3.3.4 Vytvorenie vedľajšej oblasti (obr. N)

Ak má pracovná oblasť 2 oblasti, ktoré nie sú spojené priechodom, vytvorte vedľajšiu oblasť (B). Pracovná oblasť s nabíjacou stanicou je hlavná oblasť (A).

**POZNÁMKA:** Výrobok sa musí medzi hlavnou a vedľajšou oblasťou presúvať ručne.

Okolo vedľajšej oblasti (B) umiestnite ohraničujúci drôt, aby ste vytvorili ostrov. Pozrite si časť 3.3.3 Vytvorenie ostrova. Ostrov však vytvorte mimo hlavnej pracovnej oblasti.

**POZNÁMKA:** Ohraničujúci drôt musí byť umiestnený ako 1 slučka okolo celej pracovnej oblasti (A + B).

**POZNÁMKA:** Keď výrobok kosí trávu na vedľajšej oblasti, musí byť zvolený režim vedľajšej oblasti. Pozrite si časť 10.5.1 Výber pracovnej oblasti.

## 4. Inštalácia výrobu

### 4.1 Inštalácia ohraničujúceho drôtu

**UPOZORNENIE:** Do cievky nekladajte prebytočný drôt. Cievka spôsobuje interferenciu s výrobkom.

- Prečítajte si pokyny k nabíjacej stanici a porozumejte im. Pozrite si časť 3.1 Preskúmanie miesta umiestnenia nabíjacej stanice.
- Umiestnite nabíjaciu stanicu do vybranej oblasti.
- Okolo celej pracovnej oblasti umiestnite ohraničujúci drôt. Začnite a dokončíte inštaláciu za nabíjacou stanicou. Vložte predný kábel do vodiaceho otvoru na spodnej strane základne stanice. Oba konce ohraničujúceho drôtu prestrčte cez otvor v zadnej časti nabíjacej stanice. Oba konce ohraničujúceho drôtu prestrčte cez otvor v zadnej časti nabíjacej stanice.
- Otvorte zástrčku a vložte ohraničujúci drôt do zástrčky (obr. P1).
- Konektor zatvorte pomocou klieští (obr. P2).
- Otvorte kryt nabíjacej stanice stlačením uvoľňovacieho tlačidla (obr. P3).
- Nasuňte predný konektor na kovový kolík na nabíjacej stanici s označením „F“. Nasuňte zadný konektor na kovový kolík na nabíjacej stanici s označením „B“ (obr. P4).

**POZNÁMKA:** Prebytočný drôt odstráňte pomocou klieští na drôty.

### 4.2 Inštalácia nabíjacej stanice

**UPOZORNENIE:** Na základňu nabíjacej stanice nekladte nohy.

**VAROVANIE:** Pred pripojením sa uistite, že zástrčky nízkonapäťového kábla a napájacieho zdroja sú čisté a suché.

Pri pripájaní napájacieho zdroja používajte iba zásuvku, ktorá je pripojená k prúdovému chrániču (RCD).

- Pripojte nízkonapäťový kábel k nabíjacej stanici (obr. Q1).
- Pripojte napájací zdroj k nízkonapäťovému káblu.
- Napájací zdroj umiestnite do výšky minimálne 30 cm (obr. Q2).
- Pripojte napájací kábel do elektrickej zásuvky 100-240 V.

**POZNÁMKA:** Po pripojení nabíjacej stanice je možné výrobok nabíjať. Výrobok umiestnite do nabíjacej stanice počas kladenia ohraničujúceho drôtu. Zapnite výrobok. Pred dokončením inštalácie nepokračujte v žiadnych nastaveniach výrobu.

- Umiestnite nízkonapäťový kábel do zeme pomocou kolíkov alebo ho zakopte. Pozrite si časť 5 Umiestnenie drôtu pomocou kolíkov alebo 6 Zakopanie ohraničujúceho drôtu.
- Pripevnite nabíjaciu stanicu k zemi pomocou dodaných 6 skrutiek.

## 5. Umiestnenie drôtu pomocou kolíkov

**⚠ UPOZORNENIE:** Uistite sa, že kolíky držia ohraničujúci drôt pri zemi. Pred inštaláciou ohraničujúceho drôtu môžete tento proces uľahčiť pokosením trávy okolo hranice.

**⚠ UPOZORNENIE:** Príliš nízke kosenie trávy hneď po inštalácii môže poškodiť izoláciu drôtov. Poškodenie izolácie môže spôsobiť poruchy až o niekoľko týždňov alebo mesiacov neskôr.

1. Položte ohraničujúci drôt na zem.
2. Kolíky umiestnite do vzdialenosti maximálne 1 m od seba.

**POZNÁMKA:** V miestach, kde sa mení sklon, použite ďalšie kolíky, aby ste zabezpečili, že drôt zostane rovný voči zemi (obr. R).

3. Kolíky pripevnite k zemi pomocou kladiva alebo plastového kladiva.

**POZNÁMKA:** Drôt zarastie trávou a po niekoľkých týždňoch nie je viditeľný.

## 6. Zakopanie ohraničujúceho drôtu

- Vyrežte drážku v zemi okrajovým nožom alebo rovnou lopatou, prípadne použite špecializovaný stroj na kladenie káblov.
- Umiestnite ohraničujúci drôt 1 až 20 cm do zeme.

Váš predajca EGO vám môže pomôcť s inštaláciou ohraničujúceho drôtu.

## 7. Predĺženie ohraničujúceho drôtu (obr. S)

**POZNÁMKA:** Predĺžte ohraničujúci drôt, ak je pre pracovnú oblasť príliš krátky. Používajte originálne drôty a spojky EGO.

1. Odpojte nabíjaciu stanicu od elektrickej zásuvky.
2. V mieste, kde je potrebné nainštalovať predĺženie, prestrihnite ohraničujúci drôt kliešťami na drôty.
3. Tam, kde je potrebné nainštalovať predĺženie, pridajte drôt.
4. Umiestnite ohraničujúci drôt na miesto.
5. Konce drôtov vložte do spojky.

**POZNÁMKA:** Uistite sa, že cez priehľadnú časť spojky vidíte konce ohraničujúceho drôtu.

6. Kryt na spojke zatlačte nastaviteľnými kliešťami, aby ste pripojili drôty v spojke.
7. Umiestnite ohraničujúci drôt pomocou kolíkov. Spojku možno zakopať, aby sa počas kosenia nedostala do kontaktu s robotom.
8. Pripojte nabíjaciu stanicu do elektrickej zásuvky.

## 8. Po inštalácii výrobku

### 8.1 Vizuálna kontrola nabíjacej stanice

Uistite sa, že LED stavová kontrolka na nabíjacej stanici svieti na ZELENO.

Ak LED stavová kontrolka nesvieti na zeleno, skontrolujte inštaláciu. Pozrite si časť 4.2 *Inštalácia nabíjacej stanice a LED STAVOVÁ KONTROLKA NA NABÍJACEJ STANICI* v tomto návode.

### 8.2 Nabíjanie výrobku

Ak je výrobok nový alebo bol dlho skladovaný, akumulátor môže byť vybitý a pred spustením ho treba nabíť.

**⚠ VAROVANIE:** Výrobok nabíjajte len pomocou nabíjacej stanice a zdroja napájania, ktorý je na to určený. Nesprávne používanie môže spôsobiť úraz elektrickým prúdom, prehriatie alebo únik korozívnej kvapaliny z akumulátora. V prípade úniku elektrolytu ho opláchnite vodou a vyhľadajte lekársku pomoc, ak sa dostane do očí atď.

1. Umiestnite výrobok do nabíjacej stanice.
2. Výrobok zasuňte čo najďalej, aby ste zabezpečili správny kontakt medzi výrobkom a nabíjacou stanicou.
3. Blikajúca ZELENÁ na nabíjacej stanici signalizuje, že prebieha nabíjanie.

## 8.3 Definovanie základných nastavení

Pred prvým uvedením výrobku do prevádzky musíte stroj uviesť do prevádzky a zadefinovať nastavenia.

1. Stlačením tlačidla **STOP** otvoríte kryt LCD obrazovky.
2. Stlačením tlačidla **HLAVNÝ VYPÍNAČ** zapnete výrobok.
3. Podľa pokynov na obrazovke definujte nastavenia: jazyk, bezpečnostné a právne vyhlásenia, krajina a časové pásmo, formát jednotiek, nastavenie PIN a nastavenie výšky kosenia.

**POZNÁMKA:** Ako PIN kód nie je možné použiť 0000.

4. Po dokončení uvedenia do prevádzky sa zobrazí hlavná ponuka.

## 9. EGO Connect™

Výrobok je kompatibilný s EGO Connect™. Všetky nastavenia a plán kosenia možno nastaviť na diaľku pomocou EGO Connect™.

**POZNÁMKA:** Pri používaní funkcie diaľkového ovládania sa uistite, že je na mobilných zariadeniach povolená funkcia Bluetooth®.

Váš RM4000E má mobilné pripojenie s veľkým dosahom a pripojenie Bluetooth® s krátkym dosahom.

### 9.1 Inštalácia EGO Connect™

1. Stiahnite si EGO Connect™ do vášho mobilného zariadenia alebo naskenujte QR kód nižšie.



2. Vytvorte si nový účet v EGO Connect™. Ak už máte účet, prejdite na krok 4.
3. Na zaregistrovanú e-mailovú adresu bude odoslaný e-mail. Podľa e-mailových pokynov overte váš účet.
4. Prihláste sa na váš účet EGO v EGO Connect™.

### 9.2 Spáročenie EGO Connect™ a výrobku

Pozrite si časť 10.9.4 *Bluetooth® páročenie*.

## 10. Nastavenia výrobku

### 10.1 Prístup do hlavnej ponuky

1. Stlačením tlačidla **STOP** otvoríte kryt LCD obrazovky.
2. Stlačením tlačidla **HLAVNÝ VYPÍNAČ** zapnete výrobok.

3. **Zadajte PIN kód a ťuknutím na položku ✓ potvrdíte a vstúpte na 1. stranu hlavnej ponuky, ťuknutím na položku ► vstúpte na 2. stranu.**

- HRANICA
- ZABEZPEČENIE
- SPRÁVA
- ĎALŠIE
- VŠEOBECNÉ

## 10.2 Štruktúra hlavnej ponuky

Hlavná ponuka obsahuje 8 možností:

- PLÁN
- VÝŠKA KOSENIA
- PREVÁDZKA

Výrobok má továrenské nastavenia, ktoré však môžete prispôsobiť konkrétnej pracovnej oblasti.

### Prehľad štruktúry ponuky 1

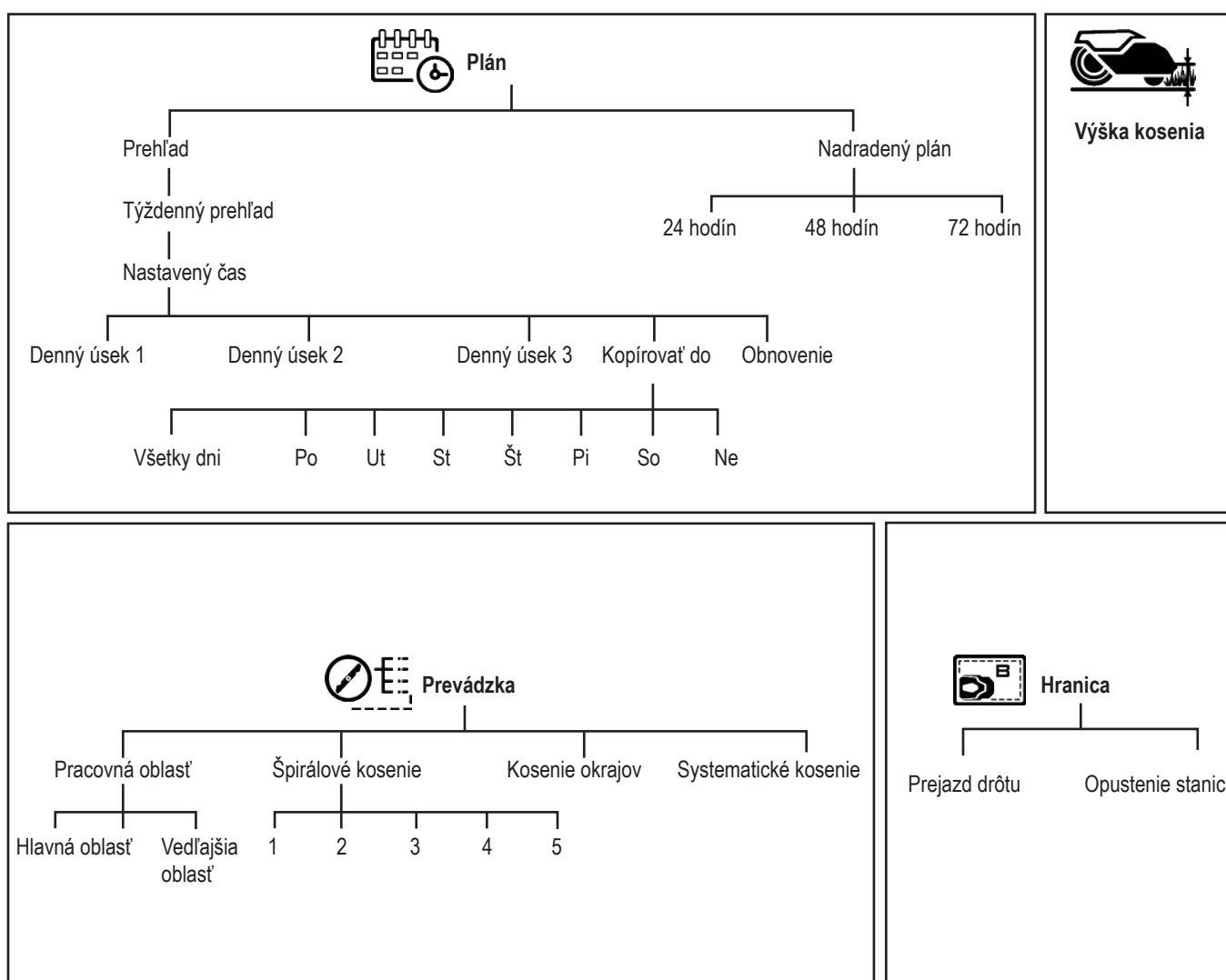

SK

## Prehľad štruktúry ponuky 2

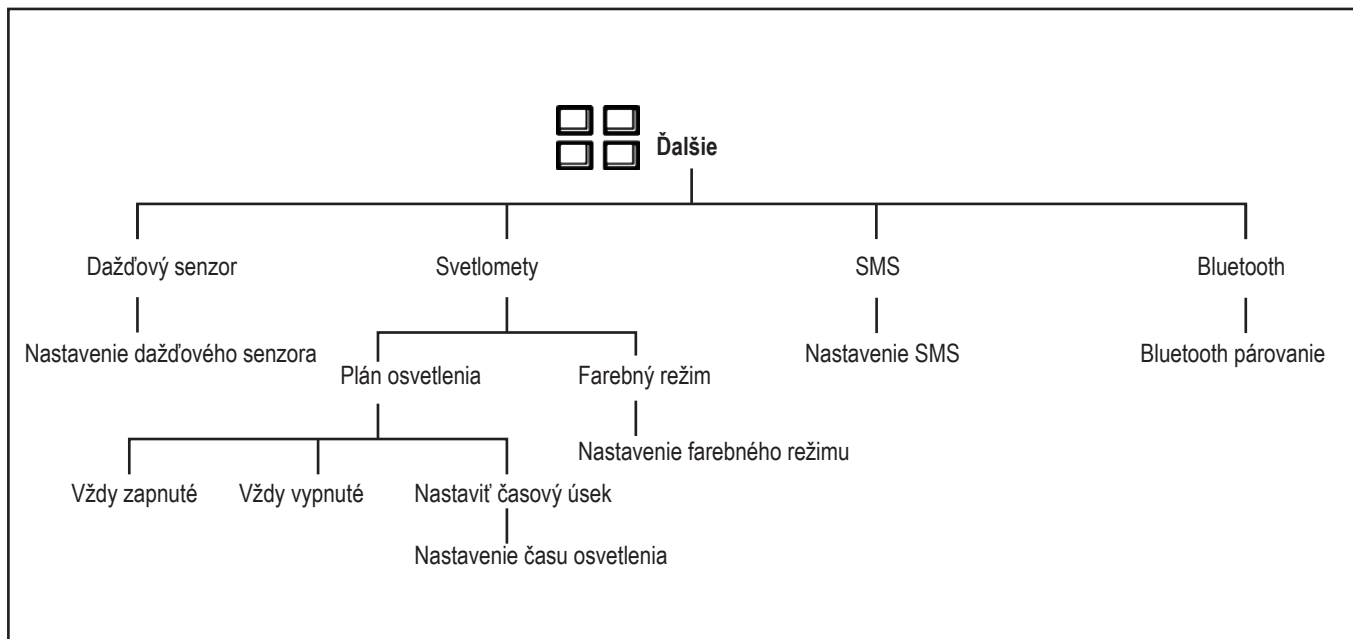
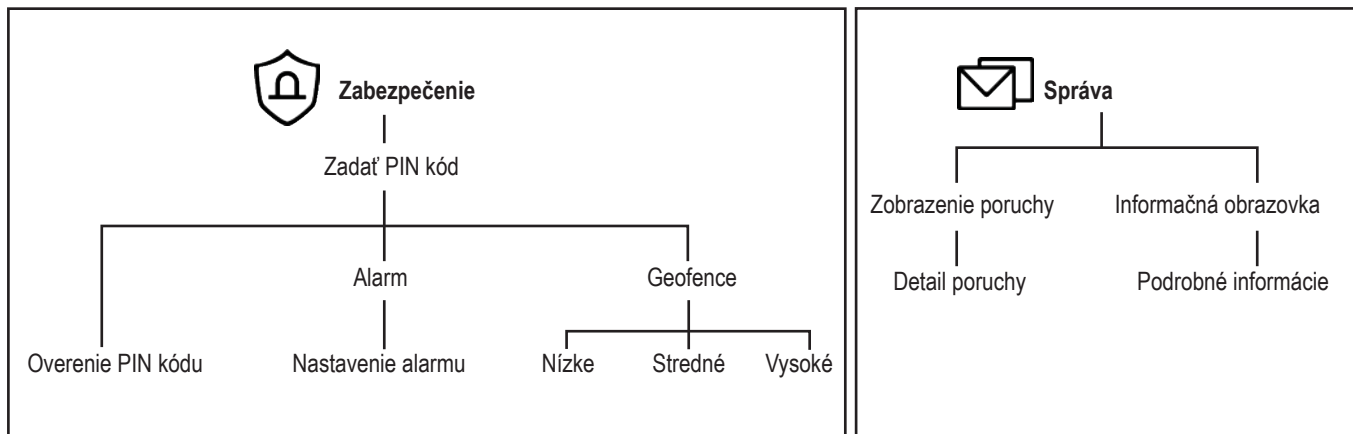

SK

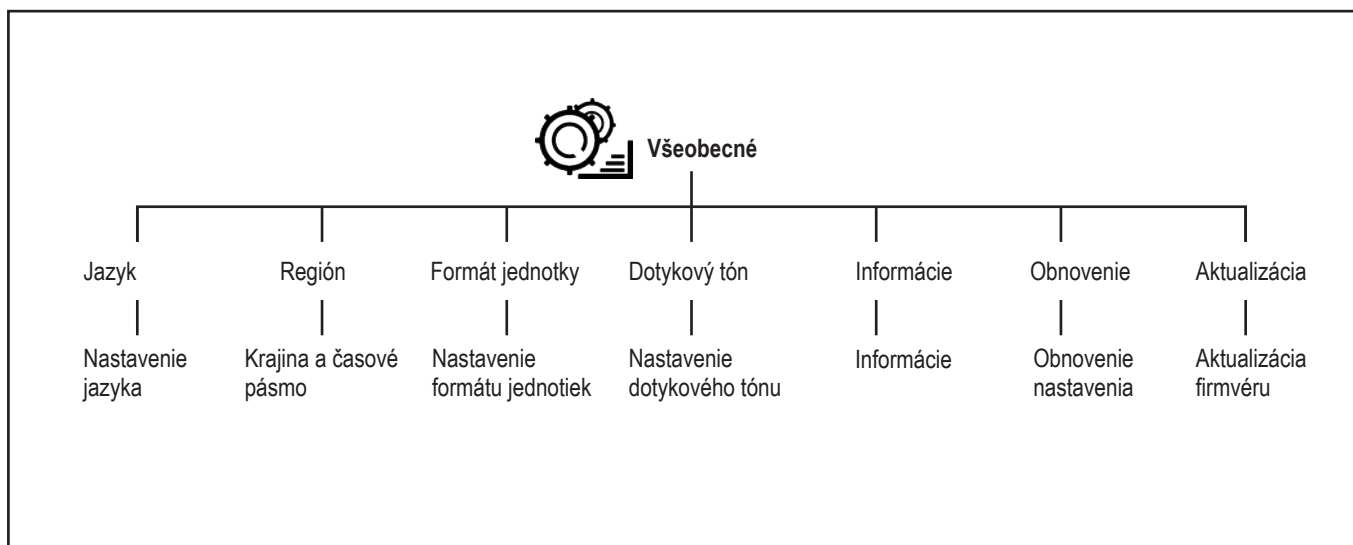

### 10.3 Nastavenie plánu

#### 10.3.1 Výpočet nastavenia plánu

**POZNÁMKA:** Prevádzková kapacita sa odhaduje na základe rovnej a otvorenej plochy. Ak je na pracovisku veľa svahov alebo prekážok, je potrebné predĺžiť plánovaný čas.

**POZNÁMKA:** Prevádzkové hodiny zahŕňajú čas kosenia, hľadania a nabíjania.

1. Vypočítajte plochu trávniku v m<sup>2</sup>.
2. Ak plochu trávniku vydelite plošnou kapacitou výrobu, výsledkom bude počet hodín, počas ktorých musí byť výrobok každý deň v prevádzke.

Príklad: Trávnik s rozlohou 2000 m<sup>2</sup>, plošná kapacita 167 m<sup>2</sup>/h  
2000 m<sup>2</sup> / 167 ≈ 12 h

Dni/týždeň	Prevádzkové hodiny/deň	Časové obdobie
7	12	07:00 - 19:00

#### 10.3.2 Nastavenie plánu

1. Ak chcete získať prístup do hlavnej ponuky, vykonajte kroky 1 až 3 v časti 10.1 Prístup do hlavnej ponuky.
2. Ťuknutím na vstúpite do nastavenia PLÁN.
3. Ťuknutím na vstúpite na TÝŽDENNÝ PREHLAD.
4. Ťuknutím na položku + vstúpite do položky NASTAVIŤ ČAS.
5. Vyberte vhodné prevádzkové hodiny.
6. Ťuknutím na ◀ alebo ▶ vyberte deň a ťuknutím na ✓ zadajte DENNÝ ÚSEK. Výrobok dokáže každý deň pokosiť 1 až 3 úseky trávy.
7. Ťuknutím na zadajte nastavenie časového obdobia a ťuknutím na ✓ ho potvrdte.

#### 10.3.3 Kopírovanie nastavenia plánu

1. Zopakujte krok 1 až 4 v časti 10.3.2 Nastavenie plánu.
2. Ťuknutím na skopírujete nastavenie plánu. Nastavenia plánu môžete kopírovať zo dňa na deň alebo na celý týždeň.
3. Ťuknite na ✓ a potvrdte.

#### 10.3.4 Obnovenie nastavenia plánu

Môžete odstrániť všetky nastavenia plánu a použiť továrenské nastavenie. Výrobné nastavenie plánu umožňuje, aby výrobok pracoval všetky hodiny každý deň v týždni.

1. Zopakujte krok 1 až 4 v časti 10.3.2 Nastavenie plánu.
2. Ťuknutím na položku obnovíte nastavenia plánu a vrátite sa do továrenského nastavenia.

#### 10.3.5 Nadradený plán

Akékoľvek nastavenie plánu je možné dočasne prepísať výberom nadradeného plánu. Plán je možné prepísať výberom medzi 24 hodinami, 48 hodinami a 72 hodinami.

1. Zopakujte krok 1 až 2 v časti 10.3.2 Nastavenie plánu.
2. Ťuknutím na položku zadajte NADRADENÝ PLÁN.
3. Ťuknite na požadované hodiny a ťuknutím na ✓ potvrdte.

Zrušenie nadradeného plánu

1. Ťuknutím na položku zadajte NADRADENÝ PLÁN.
2. Ťuknite na vybrané hodiny a ťuknutím na ✓ potvrdte.

### 10.4 Nastavenie výšky kosenia

Výšku kosenia možno meniť v rozsahu 20 až 90 mm v 1 až 15 polohách.

1. Ak chcete získať prístup do hlavnej ponuky, vykonajte kroky 1 až 3 v časti 10.1 Prístup do hlavnej ponuky.
2. Ťuknutím na vstúpte do NASTAVENIE VÝŠKY KOSENIA.
3. Ťuknutím na ▲ alebo ▼ nastavte výšku kosenia a ťuknutím na ✓ ju potvrdte.

### 10.5 Nastavenie prevádzkového režimu

#### 10.5.1 Výber pracovnej oblasti

1. Ak chcete získať prístup do hlavnej ponuky, vykonajte kroky 1 až 3 v časti 10.1 Prístup do hlavnej ponuky.
2. Ťuknutím na vstúpite na 1. stránku nastavenia režimu kosenia (ťuknutím na ▶ vstúpite na 2. stránku).
3. Ťuknutím na na 1. stránke vyberte pracovnú oblasť a klepnutím na ✓ ju potvrdte.

**Hlavná oblasť:** Hlavná oblasť je štandardný prevádzkový režim, v ktorom výrobok kosí a automaticky sa nabíja. Predvolená pracovná oblasť je hlavná oblasť.

**Vedľajšia oblasť:** Na kosenie vedľajších plôch použite prevádzkový režim Vedľajšia oblasť. Výrobok musíte medzi hlavnou a vedľajšou oblasťou presunúť ručne. Výrobok kosí počas zvoleného obdobia alebo kým sa akumulátor nevybije.

**POZNÁMKA:** Ak chcete výrobok nabiť, musíte ho ručne vložiť do nabíjacej stanice, keď sa nachádza vo vedľajšej oblasti. Po nabití akumulátora zostane výrobok v nabíjacej stanici. Na opätovné spustenie výrobu musíte vybrať hlavnú pracovnú oblasť.

#### 10.5.2 Režim špirálového kosenia

Ak je tráva v oblasti dlhšia, výrobok kosí trávu v špirálovom režime. Špirálové kosenie je možné nastaviť v 5 úrovniach 1 až 5. Špirálové kosenie sa pri nastavovaní úrovni spustí častejšie.

1. Ak chcete získať prístup do hlavnej ponuky, vykonajte kroky 1 až 3 v časti 10.1 Prístup do hlavnej ponuky.
2. Ťuknutím na vstúpte na 1. stránku nastavenia režimu kosenia.
3. Ťuknutím na nastavte režim ŠPIRÁLOVÉ KOSENIE.
4. Aktivujte režim špirálového kosenia, ťuknutím na ◀ alebo ▶ vyberte úroveň citlivosti.
5. Ťuknite na ✓ a potvrdte.



### 10.5.3 Režim kosenia okrajov

V režime kosenia okrajov začne výrobok kosiť pozdĺž ohraničujúceho drôtu trávnika v každom novom cykle.

1. Ak chcete získať prístup do hlavnej ponuky, vykonajte kroky 1 až 3 v časti 10.1 Prístup do hlavnej ponuky.
2. Ťuknutím na vstúpte na 2. stránku nastavenia režimu kosenia.
3. Ťuknutím na vstúpite do režimu **KOSENIE OKRAJOV**.
4. Aktivujte režim kosenia a ťuknutím na položku ho potvrdte.

### 10.5.4 Režim systematického kosenia

V režime systematického kosenia bude výrobok kosiť paralelne.

1. Ak chcete získať prístup do hlavnej ponuky, vykonajte kroky 1 až 3 v časti 10.1 Prístup do hlavnej ponuky.
2. Ťuknutím na vstúpte na 2. stránku nastavenia režimu kosenia.
3. Ťuknutím na vstúpite do režimu **SYSTEMATICKÉ KOSENIE**.
4. Aktivujte režim kosenia a ťuknutím na položku ho potvrdte.

## 10.6 Nastavenie hraníc

### 10.6.1 Prejazd drôtu

Je to vzdialenosť, o ktorú sa môže predná časť výrobku posunúť za ohraničujúci drôt. Výrobné nastavenie je 30 cm. Môžete si vybrať vzdialenosť 20 až 55 cm.

1. Ak chcete získať prístup do hlavnej ponuky, vykonajte kroky 1 až 3 v časti 10.1 Prístup do hlavnej ponuky.
2. Ťuknutím na vstúpte do nastavenia **HRANICA**.
3. Ťuknutím na vstúpte do nastavenia **PREJAZD DRÔTU**.
4. Ťuknutím na alebo vyberte vzdialenosť a ťuknutím na ju potvrdte.

### 10.6.2 Opustenie stanice

Výrobok sa vráti pozdĺž drôtu do nastavenej vzdialenosti a potom pokračuje v kosení. Môžete nastaviť vzdialenosť 20 až 999 cm. Výrobné nastavenie je 20 cm.

1. Vykonajte kroky 1 a 2 v časti 10.6.1 Prejazd drôtu.
2. Ťuknutím na vstúpte do nastavenia **INTELIGENTNÉ OPUSTENIE NABÍJACEJ STANICE**.
3. Zadajte vzdialenosť a ťuknite na pre potvrdenie.

## 10.7 Nastavenie zabezpečenia

Na prístup k nastaveniu zabezpečenia musíte zadať PIN kód.

1. Ak chcete získať prístup do hlavnej ponuky, vykonajte kroky 1 až 3 v časti 10.1 Prístup do hlavnej ponuky.
2. Ťuknutím na položku zadajte PIN kód a ťuknutím na položku ho potvrdte. Potom vstúpte na 1. stránku nastavenia zabezpečenia, ťuknutím na vstúpte na 2. stránku.

### ■ PIN kód

PIN kód môžete zmeniť.

1. Na 1. stránke nastavenia zabezpečenia klepnite na a zmeňte PIN kód. Potom ťuknite na a potvrdte.
2. Opätovne zadajte PIN kód na overenie a ťuknite na položku na potvrdenie.

### ■ Nastavenie alarmu

Táto funkcia znamená, že sa spustí alarm, ak sa na výrobku vyskytnú niektoré chybové hlásenia. Trvanie alarmu môžete nastaviť na 1 až 10 minút. Predvolené trvanie alarmu je 2 minúty.

Môžete aktivovať alebo deaktivovať **NASTAVENIE ALARMU**.

Alarm pri zdvihnutí môžete aktivovať alebo deaktivovať len vtedy, keď je aktivované **NASTAVENIE ALARMU**.

### Aktivácia nastavenia alarmu

1. Na 1. stránke ťuknite na a vstúpte do **NASTAVENIA ALARMU**.
2. Aktivujte **NASTAVENIE ALARMU**. Ťuknutím na alebo vyberte trvanie alarmu.
3. Aktivujte alebo deaktivujte alarm *Pri zdvihnutí*.
4. Ťuknite na a potvrdte.

### ■ Nastavenie Geofence

Geofence je kruh tvorený stredovým bodom nabíjacej stanice a polomerom od stredového bodu k aktuálnej polohe.

Môžete nastaviť úroveň citlivosti nízku (500 m), strednú (250 m) a vysokú (100 m). Čím vyššia je úroveň citlivosti Geofence, tým ľahšie sa spustí alarm.

1. Na 2. stránke ťuknite na a zadajte položku **NASTAVENIE GEOFENCE**.
2. Aktivujte nastavenie geografického ohraničenia.
3. Ťuknite na úroveň citlivosti a ťuknutím na položku ju potvrdte.

## 10.8 Správy

V tejto ponuke nájdete predchádzajúce chybové a informačné hlásenia.

### 10.8.1 Správa o poruche



Hlásenia zobrazené na displeji sú aktuálnou poruchou. Novšie alarmy sú uvedené v hornej časti. K chybovým hláseniam sú pripojené tipy a rady, ktoré pomôžu poruchu odstrániť. Pozrite si **ZOZNAM CHYBOVÝCH HLÁSENÍ** v tomto návode.

1. Ak chcete získať prístup do hlavnej ponuky, vykonajte kroky 1 až 3 v časti 10.1 Prístup do hlavnej ponuky.
2. Ťuknutím na položku vstúpte na **SPRÁVY**.
3. Ťuknutím na zobrazíte **CHYBOVÉ HLÁSENIA**. Ťuknutím na alebo prehľadajte ďalšie chybové hlásenia.
4. Ťuknutím na vybrané chybové hlásenie zobrazíte podrobnosti o poruche.

SK

## 10.8.2 Informačná správa





Správy zobrazené na displeji, ktoré nie sú spôsobené skutočnou poruchou, sa namiesto toho uložia do záhlavia Informačné správy. Ďalšie informácie o možných príčinách jednotlivých správ nájdete v časti **ZOZNAM INFORMAČNÝCH SPRÁV** v tomto návode.

1. Ak chcete vstúpiť do ponuky správ, vykonajte kroky 1 a 2 v časti 10.8.1 *Správa o poruche*.
2. Ťuknutím na položku  zobrazíte **INFORMAČNÉ SPRÁVY**. Ťuknutím na položku  alebo  skontrolujete ďalšie informačné správy.
3. Ťuknutím na vybranú informačnú správu zobrazíte podrobné informácie.

## 10.9 Ďalšie nastavenia



### 10.9.1 Nastavenie dažďového senzora

Keď sa zistí dažď, robot sa vráti do nabíjacej stanice a znovu sa spustí, keď dažďový senzor vyschne a skončí sa čakacia doba. Čakaciu dobu môžete nastaviť na 0 až 240 minút. Predvolená čakacia doba je 180 minút.



1. Ak chcete získať prístup do hlavnej ponuky, vykonajte kroky 1 až 3 v časti 10.1 *Prístup do hlavnej ponuky*.
2. Ťuknutím na  vstúpite na 1. stránku ďalších nastavení, ťuknutím na  vstúpite na 2. stránku.
3. Ťuknutím na  vstúpite do **NASTAVENIE DAŽĎOVÉHO SENZORA**.
4. Aktivujte nastavenie dažďového senzora. Nastavte čakaciu dobu a ťuknite na  pre potvrdenie.

### 10.9.2 Nastavenie svetlometov

#### 10.9.2.1 Nastavenie plánu pre svetlomety



1. Vykonajte kroky 1 a 2 v časti 10.9.1 *Nastavenie dažďového senzora*, aby ste vstúpili na 1. stránku ďalších nastavení.
2. Ťuknutím na položku  vstúpte na stránku **NASTAVENIE SVETLOMETOV**.
3. Ťuknutím na položku  vstúpte na stránku **PLÁN OSVETLENIA**. Vyberte si medzi *Vždy ZAP*, *Vždy VYP* alebo *Nastaviť časový úsek*.
4. Keď vyberiete možnosť *Nastaviť časový úsek*, môžete nastaviť podrobný časový úsek a ťuknutím na  ho potvrdiť.

#### 10.9.2.2 Nastavenie farebného režimu

1. Vykonajte kroky 1 a 2 v časti 10.9.2.1 *Nastavenie plánu pre svetlomety*, aby ste vstúpili do nastavenia svetlometov.
2. Ťuknutím na  vstúpite do **NASTAVENIE FAREBNÉHO REŽIMU**.
3. Ťuknite a aktivujte položku *Bliká pri upozornení na poruchu* a vyberte možnosť *Farba svetla*.
4. Ťuknite na  a potvrdte.

### 10.9.3 Nastavenie SMS

Funkcia SMS vám odošle textovú správu, keď sa výrobok presunie mimo Geofence.

1. Vykonajte kroky 1 a 2 v časti 10.9.1 *Nastavenie dažďového senzora*, aby ste vstúpili na 2. stránku ďalších nastavení.
2. Ťuknutím na položku  vstúpte do **NASTAVENIE SMS**.
3. Ťuknite na *Použiť SMS a PRIDAŤ* a nastavte telefónne číslo s kódom krajiny, napríklad +49 172 12345678. Ťuknite na položku  a potvrdte.

### 10.9.4 Bluetooth® párovanie

EGO Connect™ je vždy pripojená k vášmu výrobku, pokiaľ je mobilné zariadenie pripojené k mobilnej sieti, výrobok je nabitý, LCD obrazovka je zapnutá a výrobok bol predtým spárovaný s vaším účtom.

#### Spárovanie EGO Connect™ a výrobku

1. Vykonajte kroky 1 a 2 v časti 10.9.1 *Nastavenie dažďového senzora*, aby ste vstúpili na 2. stránku ďalších nastavení.
2. Ťuknutím na položku  vstúpte na stránku **BLUETOOTH PÁROVANIE**.
3. Postupujte podľa pokynov v EGO Connect™ a „pridajte zariadenie“.





**POZNÁMKA:** LED stavová kontrolka na výrobku bude počas párovania blikať na modro.

LED stavová kontrolka na výrobku bude svietiť na modro, keď je výrobok pripojený k mobilnému zariadeniu cez Bluetooth®.





## 10.10 Všeobecné

V časti **VŠEOBECNÉ** môžete zmeniť všeobecné nastavenia výrobku.





### 10.10.1 Nastavenie jazyka

1. Ak chcete získať prístup do hlavnej ponuky, vykonajte kroky 1 až 3 v časti 10.1 *Prístup do hlavnej ponuky*.
2. Ťuknutím na  vstúpite na 1. stránku všeobecných nastavení.
3. Ťuknutím na  vstúpte do nastavenia **JAZYK**.
4. Ťuknutím na  alebo  vyberte jazyk a ťuknutím na  výber potvrdte.

### 10.10.2 Nastavenie krajiny a časového pásma

1. Vykonajte kroky 1 a 2 v časti 10.10.1 *Nastavenie jazyka*.
2. Ťuknutím na položku  vstúpte do nastavenia **KRAJINA A ČASOVÉ PÁSMA**.
3. Klepnutím na  alebo  vyberte **KRAJINA A ČASOVÉ PÁSMA** a klepnutím na  potvrdte.

### 10.10.3 Nastavenie formátu jednotiek

1. Vykonajte kroky 1 až 3 v časti 10.1 *Prístup do hlavnej ponuky*.
2. Klepnutím na  vstúpite na 1. stránku všeobecných nastavení a potom klepnutím na  vstúpite na 2. stránku.
3. Ťuknutím na  nastavte **FORMÁT JEDNOTIEK** a ťuknutím na  potvrdte.

#### 10.10.4 Nastavenie dotykového tónu

Po zapnutí dotykového tónu bude robot pípať pri kliknutí na obrazovku.

1. Vykonajte kroky 1 a 2 v časti 10.10.3 *Nastavenie formátu jednotiek*, aby ste vstúpili na 2. stránku všeobecných nastavení.
2. Ťuknutím na vstúpte do nastavenia DOTYKOVÝ TÓN.
3. Aktivujte dotykový tón a ťuknutím na potvrdíte.

#### 10.10.5 Informácie

V ponuke *INFORMÁCIE* sa zobrazia informácie o výrobku.

1. Ak chcete získať prístup do hlavnej ponuky, vykonajte kroky 1 až 3 v časti 10.1 *Pristup do hlavnej ponuky*.
2. Klepnutím na vstúpite na 1. stránku všeobecných nastavení a potom klepnutím na dvakrát vstúpite na 3. stránku všeobecných nastavení.
3. Ťuknutím na zobrazíte informácie v ponuke *INFORMÁCIE*.

#### 10.10.6 Obnovenie používateľských nastavení

1. Vykonajte kroky 1 a 2 v časti 10.10.5 *Informácie*, aby ste vstúpili na 3. stránku všeobecných nastavení.
2. Ťuknutím na položku vstúpte na *OBNOVENIE POUŽÍVATEĽSKÝCH NASTAVENÍ*.
3. Ťuknite na a potvrdíte.
4. Zadaním PIN kódu obnovíte nastavenia.

#### 10.10.7 Aktualizácia firmvéru

1. Ak chcete získať prístup do hlavnej ponuky, vykonajte kroky 1 až 3 v časti 10.1 *Pristup do hlavnej ponuky*.
2. Klepnutím na vstúpite na 1. stránku všeobecných nastavení a potom klepnutím na trikrát vstúpite na 4. stránku všeobecných nastavení.
3. Ťuknutím na vstúpte na *AKTUALIZÁCIA FIRMVÉRU*.
4. Podľa pokynov na obrazovke aktualizujte verziu firmvéru.

**POZNÁMKA:** Aktualizáciu firmvéru je možné aktualizovať z EGO Connect™. Po sprístupnení aktualizácie sa zobrazí výzva.

## PREVÁDZKA

**VAROVANIE:** Pred spustením výrobku si pozorne prečítajte bezpečnostné pokyny.

**VAROVANIE:** Ruky a nohy držte mimo dosahu rotujúcich čepelí. Nikdy nedávajte ruky alebo nohy do blízkosti výrobku alebo pod výrobok, keď je motor v chode.

**VAROVANIE:** Nepoužívajte výrobok, keď sa v pracovnej oblasti nachádzajú osoby, najmä deti, alebo zvieratá.

#### PRED SPUSTENÍM VÝROBKU

1. Pri prvom použití sa uistite, že je výrobok nabitý na viac ako 50 %.
2. Pre správnu inštaláciu musí LED stavová kontrolka na nabíjacej stanici svietiť alebo blikať ZELENO.

3. Výrobok pracuje v rámci nastaveného plánu, pozri 10.3.2 *Nastavenie plánu* (stlačenie tlačidla **ŠTART** mimo naplánovaného pracovného času znamená, že stroj zostane v stanici až do ďalšej činnosti podľa rozvrhu). Výrobok pracuje okamžite, ak nastavíte prepísanie plánu, pozri 10.3.5 *Nadradený plán*.
4. Skontrolujte, či sa výrobok nachádza vo vybranej pracovnej oblasti, pozrite si časť 10.5 *Nastavenie prevádzkového režimu*.
5. Uistite sa, že sa výrobok nachádza v rámci ohraničujúceho drôtu.

#### SPUSTENIE VÝROBKU

1. Stlačením tlačidla **STOP** otvoríte kryt LCD obrazovky.
2. Stlačením tlačidla **HLAVNÝ VYPÍNAČ** zapnete výrobok.
3. Zadajte PIN kód.
4. Stlačte tlačidlo **ŠTART** a zatvorte kryt.

**POZNÁMKA:** Pred zatvorením krytu vždy stlačte tlačidlo **ŠTART**, aby ste výrobok spustili.

**POZNÁMKA:** Pred prvým kosením musí stroj dokončiť cyklus mapovania.

#### ZAPARKOVANIE VÝROBKU

Výrobok zostane v nabíjacej stanici nastavený čas a potom sa automaticky vráti do bežnej prevádzky podľa plánu.

1. Stlačením tlačidla **ZAPARKOVAŤ** vstúpite do parkovacieho režimu.
2. Ťuknutím na nastavte čas parkovania.
3. Ťuknite na a potvrdíte.

SK

#### ZASTAVENIE VÝROBKU

Stlačte tlačidlo **STOP**, aby sa výrobok a žací motor zastavili.

#### VYPNUTIE VÝROBKU

1. Stlačením tlačidla **STOP** otvoríte kryt LCD obrazovky.
2. Stlačením tlačidla **HLAVNÝ VYPÍNAČ** na viac ako 2 sekundy výrobok vypnete.

**POZNÁMKA:** Ak nezadáte PIN kód, môžete tiež stlačiť tlačidlo **HLAVNÝ VYPÍNAČ** na viac ako 4 sekundy, aby sa výrobok núteno vypol.

#### PRIVOLANIE VÝROBKU K NABÍJACEJ STANICI

Po stlačení tlačidla **DOMOV** na nabíjacej stanici LED stavová kontrolka na nabíjacej stanici 3-krát rýchlo zabliká a výrobok sa vráti do blízkosti nabíjacej stanice.

## ÚDRŽBA

**VAROVANIE:** Pred čistením, údržbou alebo prepravou kosačky ju vždy vypnite a uistite sa, že sa všetky pohyblivé časti úplne zastavili, aby ste predišli vážnemu zraneniu osôb.

**VAROVANIE:** Pri servise používajte len identické náhradné diely. Použitie iných súčastí môže vyvolať nebezpečenstvo, alebo spôsobiť poškodenie výrobku. Pre zaistenie bezpečnosti a spoľahlivosti je nevyhnutné, aby všetky opravy vykonával len kvalifikovaný servisný technik.

**VAROVANIE:** Pri akejkoľvek údržbe čepelí výrobku vždy používajte ochranné rukavice.

Pre lepšiu prevádzku a dlhšiu životnosť dbajte na pravidelné čistenie výrobku a výmenu opotrebovaných častí.

Pri prvom použití výrobku by sa čepele mali kontrolovať raz týždenne.

Je dôležité, aby sa čepele ľahko otáčali. Okraje čepelí by nemali byť poškodené. Životnosť čepelí sa veľmi líši a závisí napríklad od:

- Prevádzkového času a veľkosti pracovnej oblasti.
- Typu trávy a sezónneho rastu.
- Pôdy, piesku a používania hnojív.
- Prítomnosti predmetov, ako sú šišky, opadané predmety, hračky, nástroje, kamene, korene a podobne.

SK

**POZNÁMKA:** Práca s tupými čepelami prináša horšie výsledky kosenia. Tráva nie je pokosená čisto a je potrebná väčšia energia, čo vedie k tomu, že výrobok nepokosí takú veľkú plochu.

### Čistenie výrobku

**UPOZORNENIE:** Na čistenie výrobku alebo nabíjacej stanice nikdy nepoužívajte vysokotlakové umývačky. Na čistenie nikdy nepoužívajte rozpúšťadlá.

### Podvozok a čepele

Raz týždenne skontrolujte čepele.

1. Vypnite výrobok.
2. Položte výrobok na bok.
3. Vyčistite čepele a podvozok pomocou kefy na riad. Zároveň skontrolujte, či sú čepele nepoškodené a či sa voľne otáčajú.

### Čistenie kolies

Výrobok nepracuje uspokojivo na svahoch, ak sú kolesá zablokované trávou.

- Na čistenie kolies použite mäkkú kefu.

### Čistenie karosérie výrobku

- Na čistenie karosérie výrobku použite vlhkú handričku a slabý mydlový roztok.

### Čistenie nabíjacej stanice

**VAROVANIE:** Pred údržbou odpojte napájací zdroj od elektrickej zásuvky.

**UPOZORNENIE:** Na čistenie nabíjacej stanice nepoužívajte vysokotlakovú umývačku ani tečúcu vodu.

**POZNÁMKA:** Výrobok nemôže vstúpiť do nabíjacej stanice, ak sú v nabíjacej stanici predmety. Nabíjaciu stanicu pravidelne čistite.

- Z nabíjacej stanice odstráňte trávku, vetvičky a iné predmety.

### Výmena čepelí

**VAROVANIE:** Pri výmene čepelí musíte vymeniť skrutky. Použitie skrutky sa môžu rýchlo opotrebovať a čepele sa môžu uvoľniť, čo môže spôsobiť vážne poranenie.

V záujme bezpečnej prevádzky vymeňte opotrebované alebo poškodené čepele. Pravidelne vymieňajte čepele, aby ste dosiahli uspokojivý výsledok kosenia a nízku spotrebu energie. Všetky 3 čepele a skrutky sa musia vymeniť súčasne, aby bol žací systém vyvážený.

### Výmena čepelí (obr. T)

1. Stlačte tlačidlo **STOP**.
2. Vypnite výrobok.
3. Obráťte výrobok hore nohami. Výrobok položte na mäkký a čistý povrch, aby ste ho nepoškriabali.
4. Otočte protišmykovú dosku tak, aby jej otvory boli zarovnané so skrutkami pre čepeľ.
5. Odstráňte 3 skrutky pomocou plochého alebo krížového skrutkovača, ktorý nie je súčasťou dodávky.
6. Odstráňte 3 čepele.
7. Pripevnite 3 nové čepele a skrutky.
8. Uistite sa, že sa čepele môžu voľne otáčať.

### Akumulátor

**UPOZORNENIE:** Pred uskladnením výrobku úplne nabite akumulátor. Ak akumulátor nie je úplne nabitý, môže dôjsť k jeho poškodeniu.

Ak je prevádzkový čas výrobku medzi jednotlivými nabitiami kratší ako zvyčajne, znamená to, že akumulátor je na konci svojho životného cyklu. Ak chcete predĺžiť čas prevádzky, vymeňte akumulátor.

**POZNÁMKA:** Životnosť akumulátora súvisí s dĺžkou sezóny a s tým, koľko hodín denne je výrobok v prevádzke. Dlhá sezóna alebo mnoho hodín prevádzky denne znamená, že akumulátor sa musí vymieňať pravidelnejšie. Odneste výrobok do servisného strediska EGO, kde vám vymenia akumulátor.

### PREPRAVA A SKLADOVANIE

- Plne nabite výrobok.
- Vypnite výrobok.
- Vyčistite výrobok.
- V zime výrobok skladujte v suchom, nezamrzajúcom priestore v interiéri.
- Počas skladovania udržiavajte výrobok so všetkými kolesami na rovnom podklade.
- Ak máte nabíjaciu stanicu v interiéri, odpojte a vyberte z nej napájací zdroj a všetky konektory. Koniec každého pripojovacieho drôtu vložte do ochrannej zásuvky konektora.

### Ako zdvíhať a premiestňovať výrobok (obr. U)

**⚠ UPOZORNENIE:** Pred zdvíhaním musí byť výrobok vypnutý.

**⚠ UPOZORNENIE:** Nezdvíhajte výrobok, keď je zaparkovaný v nabíjacej stanici. Môže dôjsť k poškodeniu nabíjacej stanice a/alebo výrobku. Pred zdvihnutím výrobku stlačte tlačidlo **STOP** a vytiahnite ho z nabíjacej stanice.

Bezpečný pohyb z pracovnej oblasti alebo v rámci nej:

1. Stlačením tlačidla **STOP** výrobok zastavte.
2. Stlačte tlačidlo **HLAVNÝ VYPÍNAČ** na maximálne 2 sekundy.
3. Výrobok prenášajte za rúkovať s čepelovým kotúčom smerom od tela.

### OCHRANA ŽIVOTNÉHO PROSTREDIA



Nevyhadzujte elektrické spotrebiče ako netriedený komunálny odpad, použite oddelené zberné zariadenia.

Obráťte sa na vaše miestne zastupiteľstvo pre informácie týkajúce sa dostupných systémov triedeného zberu odpadu.

Ak sú elektrické spotrebiče likvidované na neorganizovaných skládkach alebo smetiskách, môžu nebezpečné látky unikať do podzemných vôd, dostať sa do potravinového reťazca a poškodzovať zdravie.

# ODSTRAŇOVANIE PORÚCH

## ZOZNAM CHYBOVÝCH HLÁSENÍ

V nasledujúcom zozname je uvedených niekoľko chybových hlásení, ktoré sa zobrazujú na LCD obrazovke výrobku a vašej aplikácie EGO Connect™. Ak sa rovnaká správa zobrazuje často, obráťte sa na servisné stredisko EGO.

LCD obrazovka	Opatrenie
Strata ohraničujúceho signálu	1. Skontrolujte LED kontrolku na hornej strane nabíjacej stanice.
	2. ŽIADNA LED: nabíjacia stanica nie je napájaná. Skontrolujte, či je zásuvka napájaná a či sú adaptér a kábel pripojené a nepoškodené.
	3. ČERVENÁ LED: prerušenie ohraničujúceho drôtu. Skontrolujte pripojenie ohraničujúceho drôtu k nabíjacej stanici a skontrolujte, či nie je viditeľné poškodenie slučky ohraničujúceho drôtu.
	4. ZELENÁ LED: stav nabíjacej stanice OK. Pokyny na vygenerovanie nového slučkového signálu nájdete v návode na obsluhu alebo v mobilnej aplikácii.
Robot mimo hranice	1. Uistite sa, že sú spoje medzi ohraničujúcim drôtom a nabíjacou stanicou správne zapojené a že nedošlo ku kríženiu spojov.
	2. Uistite sa, že ohraničujúci drôt nie je umiestnený na strmom svahu.
	3. Presuňte robota späť do pracovnej oblasti.
Uviaznutý robot	Skontrolujte pracovnú oblasť, či sa v nej nenachádzajú neočakávané prekážky. TIP: V pracovnej oblasti neumiestňujte prekážky, ktoré by mohli obmedzovať prístup robota.
Návratová chyba	1. Skontrolujte LED kontrolku na hornej strane nabíjacej stanice.
	2. ŽIADNA LED: nabíjacia stanica nie je napájaná. Skontrolujte, či je zásuvka napájaná a či sú adaptér a kábel pripojené a nepoškodené.
	3. ČERVENÁ LED: prerušenie ohraničujúceho drôtu. Skontrolujte pripojenie ohraničujúceho drôtu k nabíjacej stanici a skontrolujte, či nie je viditeľné poškodenie slučky ohraničujúceho drôtu.
	4. ZELENÁ LED: stav nabíjacej stanice OK. Presuňte robota späť na stanicu a zapnite ho. Robot začne automaticky pracovať po obnovení signálu.
	5. Reštartujte robota a základňovú stanicu.
	TIP: Zabezpečte, aby nabíjacia stanica zostala upevnená na inštalačnom mieste.
Dokovacia chyba	1. Odstráňte všetky prekážky v okolí nabíjacej stanice.
	2. Vyčistite základnú dosku stanice a kolesá robota.
	3. Uistite sa, že je stanica nainštalovaná na rovnom povrchu a zostáva upevnená na inštalačnom mieste.
	4. Skontrolujte, či je ohraničujúci drôt nainštalovaný podľa pokynov.
	5. Vypnite napájanie a reštartujte stanicu.
Výstupná chyba	1. Odstráňte všetky prekážky v okolí nabíjacej stanice.
	2. Vyčistite základnú dosku stanice a kolesá robota.

SK

LCD obrazovka	Opatrenie
Chyba ľavého motora pohonu	1. Vypnite robota.
	2. Skontrolujte pohonné kolesá, odstráňte prípadné prekážky.
	3. Nechajte robota vychladnúť a reštartujte ho.
Chyba motora pravého pohonu	1. Vypnite robota.
	2. Skontrolujte pohonné kolesá, odstráňte prípadné prekážky.
	3. Nechajte robota vychladnúť a reštartujte ho.
Chyba žacieho motora	1. Vypnite robota.
	2. Skontrolujte žací kotúč, odstráňte trávu alebo iné prekážky.
	3. Nechajte robota vychladnúť a reštartujte ho.
	TIP: Ak je tráva dlhá, zvýšte výšku kosenia a potom ju znížte.
Chyba motora nastavenia výšky	1. Vypnite robota.
	2. Skontrolujte žací kotúč a podvozok, odstráňte prípadné prekážky.
	3. Nechajte robota vychladnúť a reštartujte ho.
Nevyvážený žací systém	1. Vypnite robota.
	2. Skontrolujte, či žací kotúč a čepele nie sú poškodené alebo zablokované.
	3. Chýbajúce alebo poškodené čepele vymeňte podľa návodu na obsluhu.
Problém nastavenia oblastí	Skontrolujte, či nastavenie oblastí zodpovedá skutočnej situácii.
Zdvihnutý robot	Umiestnite robota do pracovnej oblasti.
Naklonený robot	Umiestnite robota do pracovnej oblasti. Skontrolujte, či maximálny sklon v pracovnej oblasti nepresahuje možnosti stroja uvedené v návode na inštaláciu.
Robot sa prevrátil	Umiestnite robota do pracovnej oblasti. Skontrolujte, či maximálny sklon v pracovnej oblasti nepresahuje možnosti stroja uvedené v návode na inštaláciu.
Zrážka robota	Zrážka: Skontrolujte pracovnú oblasť, či sa v nej nenachádzajú neočakávané prekážky.
Nesprávny PIN kód (už máte)	Nesprávny PIN kód. Získajte heslo pomocou aplikácie alebo sa obráťte na miestneho predajcu.
Ukradnutý robot	Vzdialenosť medzi robotom a stanicou je mimo limit. Skontrolujte, či nie je ukradnutý.

## ZOZNAM INFORMAČNÝCH SPRÁV

V nasledujúcom zozname je uvedených niekoľko informačných správ, ktoré sa zobrazujú na LCD obrazovke výrobku a vašej aplikácie EGO Connect™.

LCD obrazovka	Opatrenie
Zlyhanie mapovania	V hlavnej oblasti sa uistite, že robot začne mapovať zo stanice. Dbajte na to, aby ste počas mapovania do robota nezasahovali ani s ním nehýbali. Počas mapovania stanicu nepresúvajte. 1. Reštartujte mapovanie prostredníctvom EGO Connect™. 2. Robot bude pracovať až do budúceho týždňa a automaticky reštartuje mapovanie.
Kosenie vedľajšej oblasti dokončené	Vedľajšia oblasť dokončená. Umiestnite robota do ďalšej oblasti alebo sa vráťte do hlavnej oblasti a pokračujte v kosení.
Kosenie vedľajšej oblasti so slabým výkonom	Vybitý akumulátor. Vedľajšia oblasť nedokončená. Vráťte robota do nabijacej stanice.
Zlyhanie GPS lokalizácie	Chyba GPS. Vypnite a reštartujte robota. Ak problém pretrváva, obráťte sa na miestneho predajcu.

LCD obrazovka	Opatrenie
Zlyhanie pri stiahnutí	Presuňte robota na voľné priestranstvo a skontrolujte, či je na obrazovke robota dobrý LTE signál.
Neúspešné overovanie	Skúste stiahnuť znova. Ak sa problémy nevyriešia, obráťte sa na miestneho predajcu.
Zlyhanie verzie	Reštartujte robota. Ak sa problémy nevyriešia, obráťte sa na miestneho predajcu.

## PRÍZNAKY

Ak váš výrobok nefunguje podľa očakávaní uvedených v zozname, postupujte podľa nižšie uvedených príznakov.

Ak stále nemôžete zistiť príčinu poruchy, obráťte sa na servisné stredisko EGO.

Problém	Príčina	Riešenie
Žiadna odozva pri dotyku LCD obrazovky.	1. LCD obrazovka je poškodená.	1. Kontaktujte servisné stredisko EGO.
Výrobok má problémy s dokovaním.	1. Ohraničujúci drôt nie je položený v dlhej priamej línii, ktorá je dostatočne vzdialená od nabíjacej stanice.	1. Skontrolujte, či bola nabíjacia stanica správne nainštalovaná. Pozrite si časť 4.2 <i>Inštalácia nabíjacej stanice</i> .
	2. Nabíjacia stanica je na svahu alebo nie je na rovnom povrchu.	2. Nabíjaciu stanicu umiestnite na úplne rovný povrch. Pozrite si časť 3.1 <i>Preskúmanie miesta umiestnenia nabíjacej stanice</i> .
	3. Nabíjacia stanica nie je pevne nainštalovaná.	3. Skontrolujte, či nie je uvoľnených šesť skrutiek upevnených na stanici.
Výrobok sa pri dokovaní šmýka.	Mokrú trávu a blato prilepené na zadnom kolese vedú k šmýkaniu výrobku.	Vyčistite kolesá.
Výrobok sa spúšťa v nesprávnom čase.	1. Čas spustenia a zastavenia kosenia je nesprávny.	1. Vynulujte nastavenia času spustenia a zastavenia kosenia. Pozrite si časť 10.3.2 <i>Nastavenie plánu</i> .
	2. Je potrebné nastaviť hodiny výrobku.	2. Nastavte hodiny. Pozrite si časť 10.10.2 <i>Nastavenie krajiny a časového pásma</i> .
Výrobok vibruje.	1. Poškodené čepele vedú k nevyváženosti žacieho systému.	1. Skontrolujte čepele a skrutky a v prípade potreby ich vymeňte.
	2. Príliš veľa čepelí v rovnakej polohe vedie k nevyváženosti žacieho systému.	2. Skontrolujte, či je na každej skrutke nasadená len jedna čepeľ.
	3. Chýbajúca čepeľ v montážnej polohe vedie k nevyváženosti žacieho systému.	3. Skontrolujte, či sú v každej montážnej polohe nainštalované tri čepele.
Výrobok beží, ale čepele sa neotáčajú.	1. Výrobok hľadá nabíjaciu stanicu alebo sa z nej vracia späť.	1. Žiadne opatrenie. Keď výrobok hľadá nabíjaciu stanicu, kotúč s čepeľami sa neotáča.
	2. Žací motor je poškodený.	2. Kontaktujte servisné stredisko EGO.
Výrobok kosí medzi jednotlivými nabíjaniami kratšiu dobu ako zvyčajne.	1. Tráva alebo iný cudzí predmet blokuje čepele.	1. Odstráňte a vyčistite podvozok a čepele.
	2. Akumulátor je vybitý.	2. Kontaktujte servisné stredisko EGO.
	3. Tupé čepele. Pri kosení trávy je potrebná väčšia energia.	3. Vymeňte čepele.
Krátky čas kosenia a nabíjania.	Akumulátor je vybitý.	Kontaktujte servisné stredisko EGO.
Výrobok sa často pohybuje v kruhoch alebo špirálach.	Špirálové kosenie je prirodzenou súčasťou pohybového vzorca výrobku.	Nastavte intenzitu špirálového kosenia. Túto funkciu možno v prípade potreby vypnúť. Pozri časť 10.5.2 <i>Režim špirálového kosenia</i> .



Problém	Príčina	Riešenie
Výrobok sa počas kosenia vracia do nabíjacej stanice.	Spínač dažďového senzora sa spustí neúmyselne.	Skontrolujte spínač dažďového senzora. Túto funkciu je možné v prípade potreby vypnúť. Pozri 10.9.1 Nastavenie dažďového senzora.
Nerovnomerné výsledky kosenia	1. Výrobok funguje príliš málo hodín denne.	1. Predĺžte čas kosenia. Pozrite si časť 10.3.2 Nastavenie plánu.
	2. Pracovná oblasť je príliš veľká.	2. Skúste obmedziť pracovnú oblasť alebo predĺžiť plán. Pozrite si časť 10.3.2 Nastavenie plánu.
	3. Tupé čepele	3. Vymeňte všetky čepele a skrutky.
	4. Dlhá tráva vzhľadom na nastavenú výšku kosenia.	4. Zvýšte výšku kosenia a potom ju postupne znižujte.
	5. Hromadenie trávy pri čepeliach alebo okolo hriadeľa motora.	5. Skontrolujte, či sa čepele voľne a ľahko otáčajú. Ak nie, odskrutkujte čepele a odstráňte trávu a cudzie predmety.

### LED STAVOVÁ KONTROLKA NA NABÍJACEJ STANICI

Pre správnu inštaláciu musí LED stavová kontrolka na nabíjacej stanici svietiť alebo blikať ZELENĽO. Ak nie, postupujte podľa nasledujúcich pokynov:

LED stavová kontrolka	Význam	Opatrenie
Svietiaca ZELENÁ	Dobrý signál. Výrobok sa nenabíja.	Žiadne opatrenie.
Blikajúca ZELENÁ	Dobrý signál. Výrobok sa nabíja.	Žiadne opatrenie.
Svietiaca ČERVENÁ	Výrobok sa nenabíja. Hraničný drôt nie je pripojený k nabíjacej stanici.	Skontrolujte, či je ohraničujúci drôt správne nainštalovaný v nabíjacej stanici. Pozrite si časť 4.1 Inštalácia ohraničujúceho drôtu.
	Výrobok sa nenabíja. Poškodenie hraničného drôtu.	Zistite, kde je poškodenie. Poškodený úsek vymeňte za nový ohraničujúci drôt.
Blikajúca ČERVENÁ	Výrobok sa nabíja. Hraničný drôt nie je pripojený k nabíjacej stanici.	Skontrolujte, či je ohraničujúci drôt správne nainštalovaný v nabíjacej stanici. Pozrite si časť 4.1 Inštalácia ohraničujúceho drôtu.
	Výrobok sa nabíja. Poškodenie hraničného drôtu.	Zistite, kde je poškodenie. Poškodený úsek vymeňte za nový ohraničujúci drôt.
Žiadna LED	Nabíjacia stanica nie je napájaná.	Skontrolujte, či je zásuvka napájaná a či sú adaptér a kábel pripojené a nepoškodené.
Svietiaca ŽLTÁ	Nabíjacia stanica sa aktualizuje cez výrobok a Bluetooth® nebol pripojený.	Nevyžaduje sa žiadne opatrenie.
Blikajúca ŽLTÁ	Nabíjacia stanica sa aktualizuje cez výrobok a Bluetooth® bol pripojený.	Nevyžaduje sa žiadne opatrenie.

**SK**

## LED STAVOVÁ KONTROLKA NA VÝROBKU

LED stavová kontrolka v prednej časti výrobku zobrazuje aktuálny stav:

Kontrolka	Význam	Opatrenie
Svietiaca LED	Robot pracuje správne.	Nevyžaduje sa žiadne opatrenie. Farba LED závisí od nastavenia v časti 10.9.2.2 <i>Nastavenie farebného režimu</i> .
Blikajúca MODRÁ	Bluetooth® sa páruje.	Nevyžaduje sa žiadne opatrenie.
Svietiaca MODRÁ	Spárovanie cez Bluetooth® je úspešné.	Nevyžaduje sa žiadne opatrenie.
Blikajúca ČERVENÁ	Robot zistil poruchu.	Skontrolujte LCD obrazovku/ EGO Connect™, či sa na nej nenachádza chybové hlásenie. Chybu vymažte stlačením tlačidla <b>STOP</b> a potom aktivujte výrobok stlačením tlačidla <b>ŠTART</b> .
Blikajúca ŽLTÁ	Bolo stlačené tlačidlo <b>STOP</b> .	Stlačte tlačidlo <b>ŠTART</b> a zatvorte kryt.

## ZÁRUKA

### ZÁRUČNÁ POLITIKA EGO

Úplné znenie záručných podmienok EGO nájdete na webovej stránke [egopowerplus.eu](http://egopowerplus.eu).

**MEGJEGYZÉS:** A használati útmutató következő formátuma megkönnyíti a használatát:

- A *dőlt* betűvel írt szöveg az LCD-képernyőn megjelenő szöveg vagy a használati útmutató egy másik szakaszára való hivatkozás.
- A *félkövér* betűvel írt szöveg a termék egyik gombja.

## BEVEZETÉS

### Termékleírás (B ábra)

**MEGJEGYZÉS:** Az EGO rendszeresen frissíti a termékek megjelenését és működését, a legújabb terméktámogatásra vonatkozóan forduljon az EGO szervizkereskedőjéhez.

A robotfűnyíró beépített akkumulátorral rendelkezik, automatikusan vágja a fűvet, és a fű összegyűjtése nem szükséges. A gép a ütemezett üzemidőben folyamatosan váltogatja a fűnyírást és a töltést. A mozgásmintázat véletlenszerű. A határoló kábel szabályozza a termék mozgását a munkaterületen belül. A termékben lévő érzékelők érzékelik, ha a termék megközelíti a határoló kábelt. A termék eleje mindig egy bizonyos távolságra halad át a határoló kábelen, mielőtt a termék megfordulna. Amikor a termék akadályba ütközik vagy megközelíti a határoló kábelt, a termék új irányt választ.

Minden működési beállítás az LCD képernyőn vagy az EGO Connect™ segítségével vezérelhető.

**Fűnyírási technika:** A termék kibocsátásmentes, könnyen használható és energiatakarékos. A gyakori nyírási technika javítja a fű minőségét, és csökkenti a műtrágyaigényt.

**Keresse meg a töltőállomást:** A termék addig működik, amíg az akkumulátor le nem merül, vagy a vágási ütemezés be nem fejeződik, ezután a gép automatikusan visszatér a töltőállomásra.

### EGO Connect™

Az EGO Connect™ egy mobilalkalmazás, amely lehetővé teszi a teljes fűnyírási folyamat távoli vezérlését. Lásd: 9 EGO Connect™.

### LCD képernyő

A termék LCD-képernyőjén a termék összes információja és beállítása látható.

A képernyő eléréséhez nyomja meg a **STOP** gombot.

### Gombok a terméken

**START** gomb: A termék működésének elindítása.

**FŐKAPCSOLÓ** gomb: A termék be-/kikapcsolása.

**PARKOLÁS** gomb: A termék elküldése a töltőállomásra. Az LCD-képernyő segítségével állíthatja be a parkolás időtartamát.

## OLVASSA EL AZ ÖSSZES UTASÍTÁST!

**▲ FIGYELMEZTETÉS:** A biztonság és megbízhatóság biztosítása érdekében minden javítást és cserét szakképzett szerviztechnikus hajtson végre.

**▲ FIGYELMEZTETÉS:** A gép használata előtt feltétlenül olvassa el és értse meg a jelen kezelési útmutatóban található valamennyi biztonsági utasítást, valamint a „VESZÉLY”, „FIGYELMEZTETÉS” és „FIGYELEM” biztonsági figyelmeztető szimbólumokat is. Az alább felsorolt utasítások be nem tartása áramütést, tűzveszélyt és/vagy súlyos személyi sérülést idézhet elő.

## BIZTONSÁGI SZIMBÓLUMOK

	Biztonsági figyelmeztetés
	Olvassa el és értelmezze a használati útmutatót
	Karbantartás előtt aktiválja a letiltó eszközt. Tartsa távol kezét és lábát a késektől.
	Ne érintse meg a forgó kést.
	Ügyeljen a repülő tárgyakra; tartsa távol a nézelődőket.
	Ne álljon a termékre annak haladása közben. Tartsa távol kezét és lábát a késektől.
	A termék megfelel az érvényes EK irányelveknek
	Ez a termék megfelel az Egyesült Királyság hatályos jogszabályainak.
	Az elhasznált elektromos termékek nem helyezhetők a háztartási hulladékok közé. Vigye hivatalos újrahasznosító telephelyre.
	Bluetooth®
	Egyenáram (DC)
	II. osztályú konstrukció
	Elkülönített törpefeszültségű (SELV) áramellátásra készült
	Vágásszélesség
	SMPS (kapcsolóüzemű tápegység)
	Zárlatbiztos biztonsági leválasztó transzformátorral (beépítve vagy beépítés nélkül) ellátott SMPS
	A készüléket csak beltéren használja
	Váltakozó áram
Min	Perc
IPX5	Külső behatásokkal szembeni védelem

HU

V	Feszültség
W	Watt
Ah	Amperóra
kg	Kilogramm
m	Méter
cm	Centiméter
mm	Milliméter
°C	Celsius

**MEGJEGYZÉS:** A Bluetooth® szóvédjegy és logók a Bluetooth SIG, inc. bejegyzett védjegyei és az ilyen védjegyek EGO általi használata licenc alapján történik.

## JELLEMZŐK

	RM4000E	
Tápegység bemenet/kimenet	100–240 V~/24 V DC	
Áramellátás teljesítménye	147 W	
Kisfeszültségű kábel hossza	10 m	
Akkumulátor	Lítium-ion 24 V/10,0 Ah	
Átlagos energiafogyasztás	23.2 kwh/hó 4000 sm-en	
Energiafogyasztás vágás közben	36W ± 20%	
Átlagos töltési idő	110 perc	
Átlagos fűnyírási idő	240 perc	
A határoló kábel maximális lejtése	20% (11,3°)	
A munkaterület maximális lejtése	50% (26,6°)	
Minimális átjárószélesség	60 cm	
A határoló kábel maximális hossza	1000 m	
Maximális távolság a határoló kábeltől	40 m	
Üzemi kapacitás	4000 m <sup>2</sup> (±20%)	
Vágórendszer	3 forgó vágókés	
Kés- és csavarkészlet modellszáma	AB1009R	
Vágásszélesség	24 cm	
Vágási magasság beállítási tartománya	20–90 mm	
Vágási magasság beállítási fokozata	5 mm/15 pozíció	
IP-besorolás	Robotfűnyíró	IPX5
	Töltőállomás	IPX4
	Áramellátás	IP56 (csak a test esetében)
Javasolt üzemi és töltési hőmérséklet	-15 °C és 55 °C között	
Javasolt tárolási hőmérséklet	-40 °C és 70 °C között	
A fűnyíró súlya (töltőállomás nélkül)	15,1 kg	

HU

## CSOMAG (A ÁBRA)

### LEÍRÁS

1. Test
2. Érintkezőlemez
3. LED-állapotjelzők
4. Burkolat
5. LCD kijelző
6. **PARKOLÁS** gomb
7. **STOP** gomb
8. **START** gomb
9. **FŐKAPCSOLÓ** gomb
10. Elülső kerék
11. Hátsó kerék
12. Penge
13. Védőlemez
14. Diagnosztikai csatlakozó (csak értékesítés utáni szolgáltatás)
15. Hordozó fogantyú
16. **KIINDULÁSI HELYZET** gomb
17. Töltési állapotjelző
18. Burkolat kioldógomb
19. Áramellátás csatlakozó
20. Határoló kábel csatlakozó
21. Érintkezőlemez
22. Töltőállomás bázis
23. Áramellátás
24. Csavarok (6)
25. Kés és csavar (3)
26. Kisfeszültségű kábel
27. Mérőműszer
- 28\*. Cövek
- 29\*. Összekötő elem
- 30\*. Csatlakozó
- 31\*. Hurokhuzal a határoló hurokhoz

\*A szerelőkészletek és tartozékok külön KAPHATÓK.

## TELEPÍTÉS

**▲ FIGYELMEZTETÉS:** A termék beszerelése előtt olvassa el és értse meg a biztonsági utasításokat.

**▲ VIGYÁZAT:** Eredeti pótalkatrészeket és szerelési anyagokat használjon.

- Gondosan vizsgálja meg a terméket, és ellenőrizze, hogy a szállítás során nem tört-e el vagy sérült-e meg.
- Ha bármelyik alkatrész sérült vagy hiányzik, kérjük, vegye fel a kapcsolatot az EGO szervizközponttal.

## 1. A telepítéshez szükséges fő alkatrészek

- Robotfűnyíró, ami automatikusan nyírja a fűvet.
- Egy töltőállomás, ami 2 funkcióval rendelkezik:
  - Vezérlőjelek küldése a határoló kábel mentén, hogy a termék követni tudja a kábelt a kert meghatározott távoli területeire, és vissza tudjon találni a töltőállomásra.
  - A termék töltése.
- Egy tápegység, ami a töltőállomáshoz és egy 100–240 V-os konnektorhoz csatlakozik.
- Hurokhuzal, amit a munkaterület körül, valamint olyan tárgyak és növények körül fektetnek le, amelyekbe a termék nem futhat bele. A hurokhuzal határoló kábelként szolgál.

## 2. Előkészületek

**⚠ VIGYÁZAT:** Az egyenetlen gyepfelület vagy az állóvízzel borított területek károsíthatják a terméket.

**MEGJEGYZÉS:** A telepítés megkezdése előtt olvassa el a Telepítés című fejezetet. A telepítés módja befolyásolja a termék teljesítményét. Ezért fontos, hogy a telepítést gondosan megtervezze.

- Készítsen tervrajzot a munkaterületről, és tüntessen fel minden akadályt.
- Jelölje be a tervrajzon, hogy hova kell elhelyezni a töltőállomást és a határoló kábelt.
- Tömje be a gyepben lévő lyukakat.
- A termék telepítése előtt vágja le a fűvet. Ügyeljen arra, hogy a fű legfeljebb 10 cm magas legyen.

## 3. A határoló kábel felszerelése előtt

Eldöntheti, hogy a határoló kábelt cövekkel szereli be vagy betemeti. Mindkét megközelítés kombinálható ugyanazon a munkaterületen.

**⚠ VIGYÁZAT:** Ha a munkaterületen boronát/tárcsázót használ, temesse be a határoló kábelt, hogy megakadályozza a sérülést.

### 3.1 A töltőállomás elhelyezésének vizsgálata

C-1	A töltőállomás eleje
C-2	A töltőállomás hátulja
C-3	A töltőállomás bal oldala
C-4	A töltőállomás jobb oldala

- Tartson legalább 1,5 m szabad helyet a töltőállomás előtt, 40 cm szabad helyet a töltőállomás mögött. Tartson legalább 35 cm szabad helyet a határtól. Tartson legalább 1,5 m szabad helyet a töltőállomás munkaterületén (C ábra).

**MEGJEGYZÉS:** A töltőállomás (C-4) JOBB oldalát a C ábrán látható módon a vágási terület belsejébe kell helyezni.

- Helyezze a töltőállomást konnektor közelébe.
- Helyezze a töltőállomást vízszintes felületre (D ábra).
- A töltőállomás talpát nem szabad meghajlítani (D ábra).
- Ha a munkaterület két, meredek lejtővel elválasztott részből áll, javasoljuk, hogy a töltőállomást az alacsonyabb részbe helyezze.
- A töltőállomást a naptól védett helyre tegye.

## 3.2 A tápegység elhelyezésének vizsgálata

**⚠ FIGYELMEZTETÉS:** Ne vágja el és ne hosszabbítsa meg a kisfeszültségű kábelt. Fennáll az áramütés veszélye.

**⚠ FIGYELMEZTETÉS:** A tápkábelnek és a hosszabbítókábelnek a munkaterületen kívül kell lennie a kábelek sérülésének elkerülése érdekében.

**MEGJEGYZÉS:** Csak egy kisfeszültségű kábelt használjon, több kábel használata befolyásolja a termék töltési hatékonyságát.

**⚠ VIGYÁZAT:** Ügyeljen arra, hogy a terméken lévő kések ne vágják el a kisfeszültségű kábelt.

**⚠ VIGYÁZAT:** Ne tekerje fel a kisfeszültségű kábelt (E ábra), és ne helyezze a töltőállomás talpa alá. A tekerés zavarja a töltőállomás jelét.

- Olyan helyre tegye a tápegységet, ahol tető van, és védett a naptól és az esőtől.
- Olyan helyre tegye tápegységet, ahol megfelelő a légáramlás.
- Olyan áram-védőkapcsolót (RCD) használjon, aminek a kapcsolási árama legfeljebb 30 mA, amikor a tápegységet a konnektorhoz csatlakoztatja.

## 3,3 A határoló kábel helyének vizsgálata

**⚠ VIGYÁZAT:** Ha a munkaterület víztest, lejtő, szakadék vagy közút mellett van, a határoló kábelt fizikai korláton belül kell lefektetni. A korlátnak legalább 15 cm magasnak és 35 cm-es távolságra kell lennie határoló kábeltől.

**⚠ VIGYÁZAT:** Ne engedje a terméket kavicsra működni.

**⚠ VIGYÁZAT:** A határoló kábel felszerelésekor ne végezzen éles hajlításokat.

**⚠ VIGYÁZAT:** Az óvatos használat érdekében zárjon el minden akadályt, például fákat, gyökereket és köveket.

A határoló kábelt hurokként kell elhelyezni a munkaterület körül. A termékben lévő érzékelők érzékelik, ha a robot megközelíti a határoló kábelt, és a robot más irányt választ.

A munkaterület minden részének max. 40 m-re kell lennie a határoló kábeltől.

- Győződjön meg arról, hogy a határoló kábel által bezárt szögek 90°-osak vagy nagyobbak.
- Tegye a határoló kábelt a teljes munkaterület köré. Tartsa tisztán a területet határoló kábel mentén. Állítsa be a határoló kábel és az akadályok közötti távolságot (F ábra).
- Helyezze a határoló kábelt 35 cm-re (1. eset) egy 5 cm-nél magasabb akadálytól (G1 ábra).
- Helyezze a határoló kábelt 30 cm-re (2. eset) egy 1-5 cm magas akadálytól (G2 ábra).
- Helyezze a határoló kábelt 10 cm-re (3. eset) egy 1 cm-nél kisebb magasságú akadálytól (G3 ábra).
- Ha a gyepben egy szintben lévő térkővel burkolt útja van, helyezze a határoló kábelt a térkő alá.

**MEGJEGYZÉS:** Ha a térkő legalább 30 cm széles, akkor a Drive Past Wire funkció gyári beállításával a térkő melletti teljes fűfelületet vágja le. Lásd a 10.6.1 Haladás a kábel mellett.

- Helyezze a határoló kábelt a kapuoszlopok vagy kerítésoszlopok köré annak érdekében, hogy megfelelő legyen a távolság ott, ahol a határoló kábel egy keskeny (< 30 cm) akadály körüli keskeny átjárón (< 100 cm) keresztül önmagára fordul vissza, használjon egy 100 cm-es egyenes szakaszt az átjárón keresztül a H ábrán látható módon.

H-1	Kapu/kerítésoszlop
-----	--------------------

### 3.3.1 Átjárók (H ábra)

H-2	Átjáró
-----	--------

Az átjáró egy olyan szakasz, aminek mindkét oldalán van határoló kábel, és ami a munkaterület 2 részét köti össze. Az átjáróban a határoló kábelek közötti távolságnak mindkét oldalon legalább 60 cm-nek kell lennie.

### 3.3.2 A határoló kábel elhelyezése lejtőn

A termék 50%-os lejtőkön is működhet. A túl meredek lejtőket határoló kábellel kell elkülöníteni. A meredekséget (%) méterenkénti magasságként kell kiszámítani.

Példa: 10 cm / 100 cm = 10% (K ábra).

- A munkaterületen belül 50%-nál meredekebb lejtők esetében a lejtőt határoló kábellel kell elkülöníteni.
- A 20%-nál meredekebb lejtők esetén a gyeplő szélén a határoló kábelt a szélétől 35 cm-re helyezze el (L ábra).
- Közúttal határos lejtők esetében a lejtő külső szélén legalább 15 cm magas korlátot kell elhelyezni. Korlátként használhat falat vagy kerítést.

HU

### 3.3.3 Sziget készítése (M ábra)

Ha szigetet készít, akkor a szigetet és a szigetről kifutó határoló kábelt tegye egymás mellé.

**▲ VIGYÁZAT:** Ne tegye a határoló kábel egyik szakaszát a másikra. A határoló kábel szakaszainak párhuzamosnak kell lenniük, nem keresztezhetik egymást.

**▲ VIGYÁZAT:** Különítse el vagy távolítsa el az 5 cm-nél kisebb magasságú akadályokat. Különítse el vagy távolítsa el az enyhén lejtő akadályokat, például köveket, fákat vagy gyökereket. Ez megakadályozza a termék késeinek sérülését.

Használjon szigetet, hogy elkerítse a munkaterület részeit a határoló kábellel. Javasoljuk, hogy a munkaterületen minden rögzítő tárgyat kerítsen el.

Egyes akadályok ellenállnak az ütközésnek, például az 5 cm-nél magasabb fák vagy bokrok. A termék ütközik az akadállyal, majd új irányt választ.

- Helyezze a határoló kábelt az akadályhoz és tekerje köré, hogy szigetet alkosson.
- A szigetre vezető és a szigetről induló 2 határoló kábel-szakaszt helyezze szorosan egymás mellé. Így a termék átfut a kábelben.
- Tegye a 2 határoló kábel-szakaszt ugyanarra a cövekre. Lásd az 5. A kábel elhelyezése cövekkel című bekezdést.

### 3.3.4 Másodlagos terület létrehozása (N ábra)

Készítsen egy másodlagos területet (B), ha a munkaterületnek 2 olyan része van, amelyek nincsenek összekötve átjáróval. A töltőállomással ellátott munkaterület a fő terület (A).

**MEGJEGYZÉS:** A terméket kézzel kell mozgatni a fő és a másodlagos terület között.

Helyezze a határoló kábelt a másodlagos terület (B) köré, hogy szigetet alkosson. Lásd a 3.3.3 Sziget készítése című bekezdést. A fő munkaterületen kívül hozza azonban létre a szigetet.

**MEGJEGYZÉS:** A határoló kábelt 1 hurokként kell elhelyezni a teljes munkaterület (A + B) körül.

**MEGJEGYZÉS:** Ha a termék a másodlagos területen vág füvet, akkor a másodlagos terület üzemmódot kell kiválasztani. Lásd a 10.5.1 A munkaterület kiválasztása című bekezdést.

## 4. A termék telepítése

### 4.1 A határoló kábel telepítése

**▲ VIGYÁZAT:** Ne tekercesse fel a fölösleges kábelt. A tekercs zavarhatja a terméket.

1. Olvassa el és értse meg a töltőállomásra vonatkozó utasításokat. Lásd a 3.1. A töltőállomás elhelyezésének vizsgálata című bekezdést.
2. Helyezze a töltőállomást a kiválasztott területre.
3. Tegye a határoló kábelt a teljes munkaterület köré. Kezdje el és fejezze be a telepítést a töltőállomás mögött. Helyezze az elülső kábelt az állomás talpának alján lévő vezetőnyílásba. Vezesse át a határoló kábel mindkét végét a töltőállomás hátulján lévő nyíláson.
4. Nyissa ki a csatlakozót, és helyezze a határoló kábelt a csatlakozóba (P1 ábra).
5. Zárja le a csatlakozót egy fogóval (P2 ábra).
6. Nyissa ki a töltőállomás fedelét a kioldógomb megnyomásával (P3 ábra).
7. Nyomja az elülső csatlakozót a töltőállomás „F” jelzéssel ellátott fémcsapjára. Nyomja a hátsó csatlakozót a töltőállomás „B” jelzésű fémcsapjára (P4 ábra).

**MEGJEGYZÉS:** Távolítsa el a felesleges kábelt drótvágóval.

### 4.2 A töltőállomás telepítése

**▲ VIGYÁZAT:** Ne tegye a lábát a töltőállomás talpára.

**▲ FIGYELMEZTETÉS:** Győződjön meg arról, hogy a kisfeszültségű kábel és a tápegység dugaszai tiszták és szárazak, mielőtt csatlakoztatja őket.

A tápegység csatlakoztatásakor csak olyan konnektort használjon, amely áram-védőkapcsolóval (RCD) van összekötve.

1. Csatlakoztassa a kisfeszültségű kábelt a töltőállomáshoz (Q1 ábra).
2. Csatlakoztassa a tápegységet a kisfeszültségű kábelhez.
3. Helyezze a tápegységet legalább 30 cm magasságba (Q2 ábra).
4. Csatlakoztassa a tápkábelt egy 100–240 V-os hálózati csatlakozóhoz.

**MEGJEGYZÉS:** Ha a töltőállomás csatlakoztatva van, a termék feltölthető. Helyezze a terméket a töltőállomásba, miközben a határoló kábelt fektetik. Kapcsolja be a terméket. A telepítés befejezése előtt ne folytassa a termék beállításait.

- Helyezze a kisfeszültségű kábelt cövekekkel a földbe, vagy ássa be a kábelt. Lásd az 5. *A kábel elhelyezése cövekekkel vagy 6. A határoló kábel betemetése című bekezdéseket.*
- Rögzítse a töltőállomást a talajhoz a tartozék 6 csavarral.

## 5. A kábel elhelyezése cövekekkel

**▲ VIGYÁZAT:** Ügyeljen arra, hogy a cövekek a talajhoz rögzítsék a kábelt.

Ha a határoló kábel telepítése előtt levágja a fűvet a határ körül, azzal megkönnyíti ezt a folyamatot.

**▲ VIGYÁZAT:** Ha túl alacsonyra vágja a fűvet közvetlenül telepítés után, károsíthatja a kábel szigetelését. Előfordulhat, hogy a szigetelés károsodása csak hetekkel vagy hónapokkal később okoz fennakadást.

- Tegye a határoló kábelt a földre.
- A cövekeket egymástól legfeljebb 1 m távolságra helyezze el.

**MEGJEGYZÉS:** Használjon további peckekeket a lejtés megváltozásakor, hogy a vezeték laposan simuljon a talajhoz (R ábra).

- A cövekeket kalapáccsal vagy műanyag kalapáccsal rögzítse a talajhoz.

**MEGJEGYZÉS:** A kábelt benőtte a fű, és néhány hét múlva már nem látható.

## 6. A határoló kábel betemetése

- Vágjon egy barázdát a talajba élvágóval vagy egy egyenes lapáttal, vagy használjon speciális kabelfektető gépet.
- A határoló kábelt 1–20 cm mélyen a talajba kell helyezni.

Az EGO márkakereskedője támogatni tudja a határoló kábel telepítésében.

## 7. A határoló kábel meghosszabbítása (S ábra)

**MEGJEGYZÉS:** Hosszabbítsa meg a határoló kábelt, ha az túl rövid a munkaterülethez. Eredeti EGO kábelt és csatlakozókat használjon.

- Húzza ki a töltőállomás dugaszát a konnektorból.
- Vágja el a határoló kábelt drótvágó ollóval ott, ahol ez a hosszabbítás felszereléséhez szükséges.
- Egészítse ki kábellel ott, ahol ez a hosszabbítás felszereléséhez szükséges.
- Helyezze a határoló kábelt a helyére.
- Tegye a kábelvégeket egy csatlakozóba.

**MEGJEGYZÉS:** Győződjön meg róla, hogy a csatlakozó átlátszó részén keresztül látja a határoló kábel végeit.

- Nyomja le a csatlakozó fedelét állítható fogóval, hogy rögzítse a kábeleket a csatlakozóban.
- Helyezze a határoló kábelt a cövekekkel a helyére. A csatlakozó eltemethető, hogy fűnyírás közben ne érintkezzen a robottal.
- Csatlakoztassa a töltőállomást a konnektorhoz.

## 8. A termék telepítése után

### 8.1 A töltőállomás szemrevételezése

Győződjön meg arról, hogy a töltőállomáson lévő LED állapotjelző folyamatosan ZÖLD színnel világít.

Ha a LED állapotjelző nem világít folyamatosan zöld színnel, ellenőrizze a telepítést. Lásd a 4.2 *A töltőállomás telepítése és a LED ÁLLAPOTJELZŐ A TÖLTŐÁLLOMÁSON című fejezetet ebben a kézikönyvben.*

### 8.2. A termék töltése

Ha a termék új, vagy ha hosszú ideig tárolták, az akkumulátor lemerülhet, és indítás előtt fel kell tölteni.

**▲ FIGYELMEZTETÉS:** A terméket csak töltőállomással és az erre a célra szolgáló tápegységgel töltsé. A helytelen használat áramütést, túlmelegedést vagy az akkumulátorból maró folyadék szivárgását okozhatja. Szivárgása esetén öblítse le vízzel az elektrolitot, és forduljon orvoshoz, ha szembe kerül stb.

- Helyezze a terméket a töltőállomásra.
- Csúsztassa be a terméket a lehető legmesszebbre, hogy biztosítsa a termék és a töltőállomás közötti megfelelő érintkezést.
- A töltőállomáson a villogó ZÖLD jelzi, hogy a töltés folyamatban van.

### 8.3 Az alapbeállítások meghatározása

A termék első használata előtt üzembe kell helyeznie a gépet, és meg kell határoznia a beállításokat.

- Nyomja meg a **STOP** gombot az LCD-képernyő fedelének kinyitásához.
- Nyomja meg a **FŐKAPCSOLÓ** gombot a termék bekapcsolásához.
- Kövesse a képernyőn megjelenő utasításokat a következő beállítások megadásához: nyelv, biztonságos és jogi nyilatkozatok, ország és időzóna, egységformátum, csapbeállítás és vágási magasság beállítása.

**MEGJEGYZÉS:** A 0000 nem használható PIN kódként.

- Ha az üzembe helyezés befejeződött, megjelenik a főmenü.

## 9. EGO Connect™

A termék kompatibilis az EGO Connect™ rendszerrel. Az EGO Connect™ segítségével minden beállítás és fűnyírási ütemezés távolról is beállítható.

**MEGJEGYZÉS:** Győződjön meg róla, hogy a Bluetooth® engedélyezve van a mobilkészülökön, amikor a távirányító funkciót használja.

Az RM4000E készülék nagy hatótávolságú mobiltelefonos és rövid hatótávolságú Bluetooth® kapcsolattal rendelkezik.

## 9.1 Az EGO Connect™ telepítése

1. Töltse le az EGO Connect™-et mobilkészülékére, vagy szkennelje be az alábbi QR-kódot.



2. Hozzon létre új fiókot az EGO Connect™-ben. Ha már rendelkezik fiókkal, ugorjon a 4. lépésre.
3. A regisztrált e-mail címre egy e-mailt fogunk küldeni. Kövesse az e-mailben megadott utasításokat a fiókjának érvényesítéséhez.
4. Jelentkezzen be EGO-fiókjába az EGO Connect™-ben.

## 9.2 Az EGO Connect™ és a termék párosítása

Lásd a 10.9.4 Bluetooth® párosítása bekezdést.

## 10. Termékbeállítások

### 10.1 A főmenü elérése

1. Nyomja meg a **STOP** gombot az LCD-képernyő fedelének kinyitásához.

2. Nyomja meg a **FŐKAPCSOLÓ** gombot a termék bekapcsolásához.
3. Írja be a PIN-kódot, és a megerősítéshez koppintson a ✓ gombra, és lépjen be a főmenü 1. oldalára, a 2. oldalra lépéshez koppintson a ► gombra.

### 10.2 A főmenü felépítése

A főmenü 8 lehetőséget tartalmaz:

- ÜTEMEZÉS
- VÁGÁSMAGASSÁG
- HASZNÁLAT
- HATÁR
- BIZTONSÁG
- ÜZENET
- EGYÉB
- ÁLTALÁNOS TUDNIVALÓK

A termék gyári beállításokkal rendelkezik, de a beállítások az Ön saját munkaterületéhez igazíthatók.

### A menüszerkezet áttekintése 1

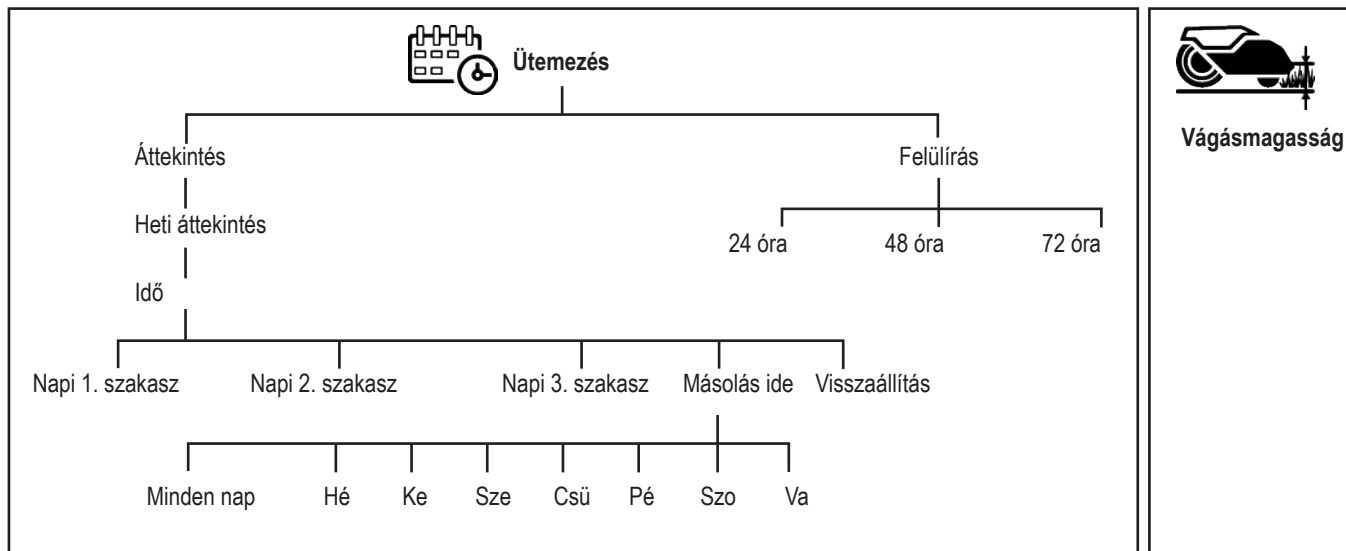



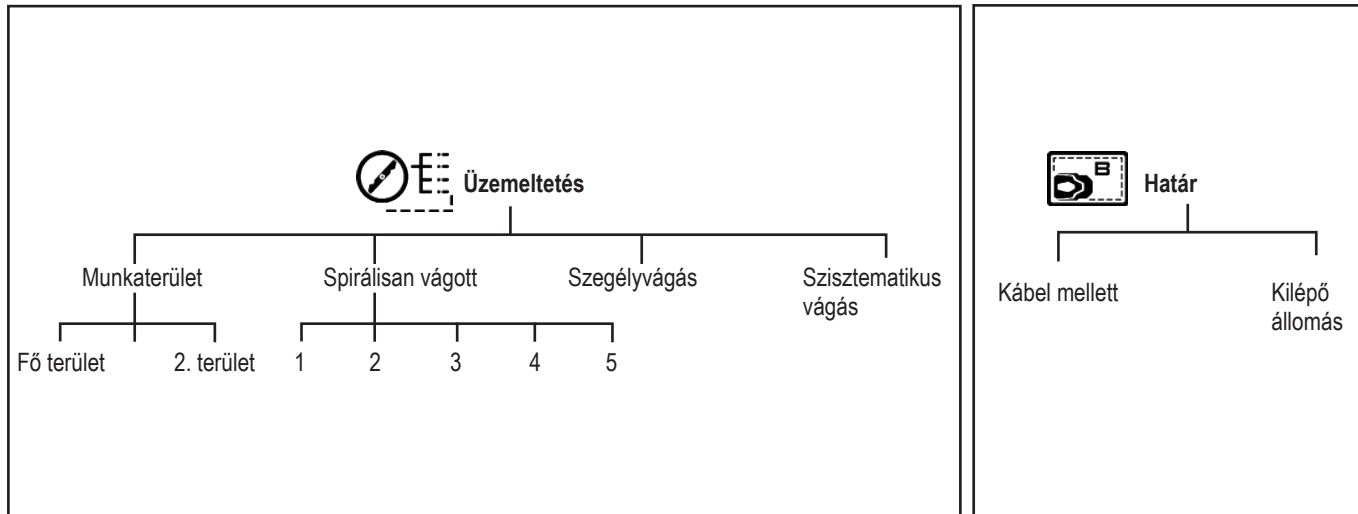

### A menüszerkezet áttekintése 2

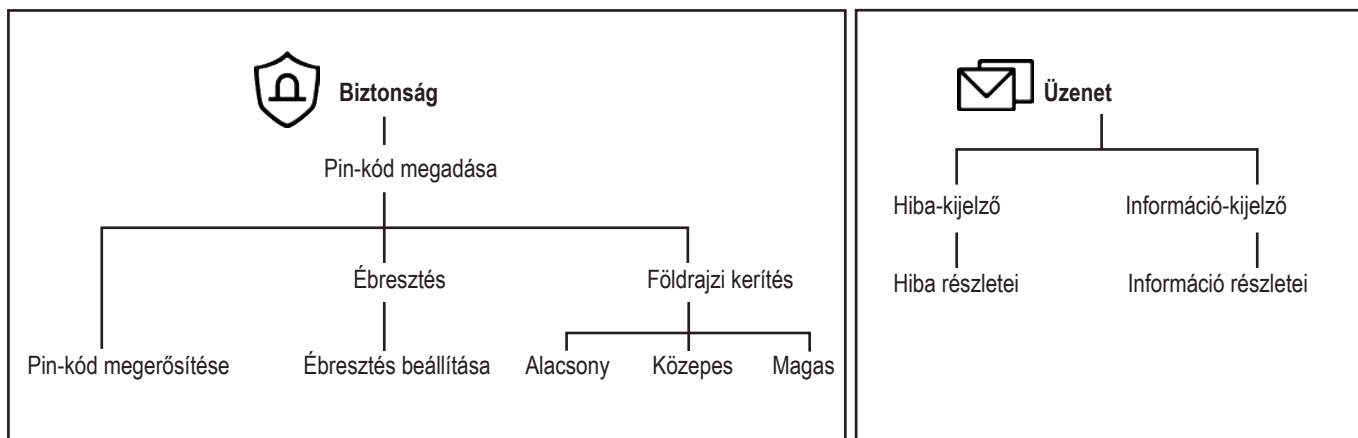

HU

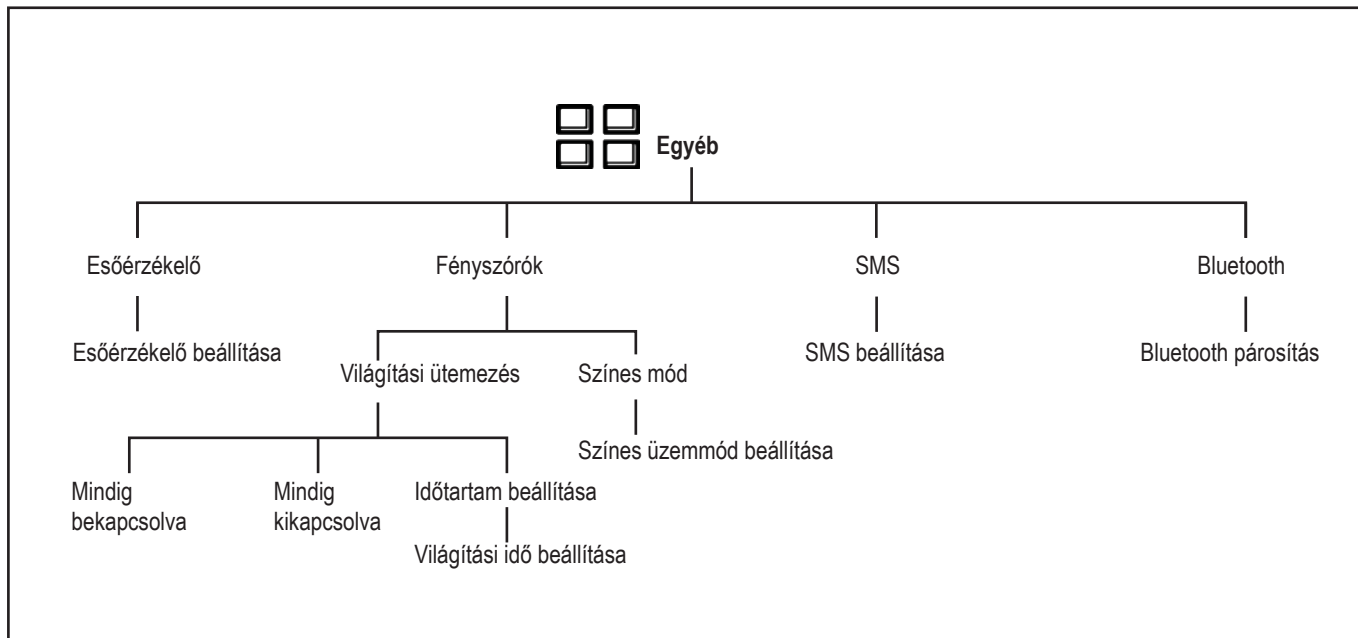

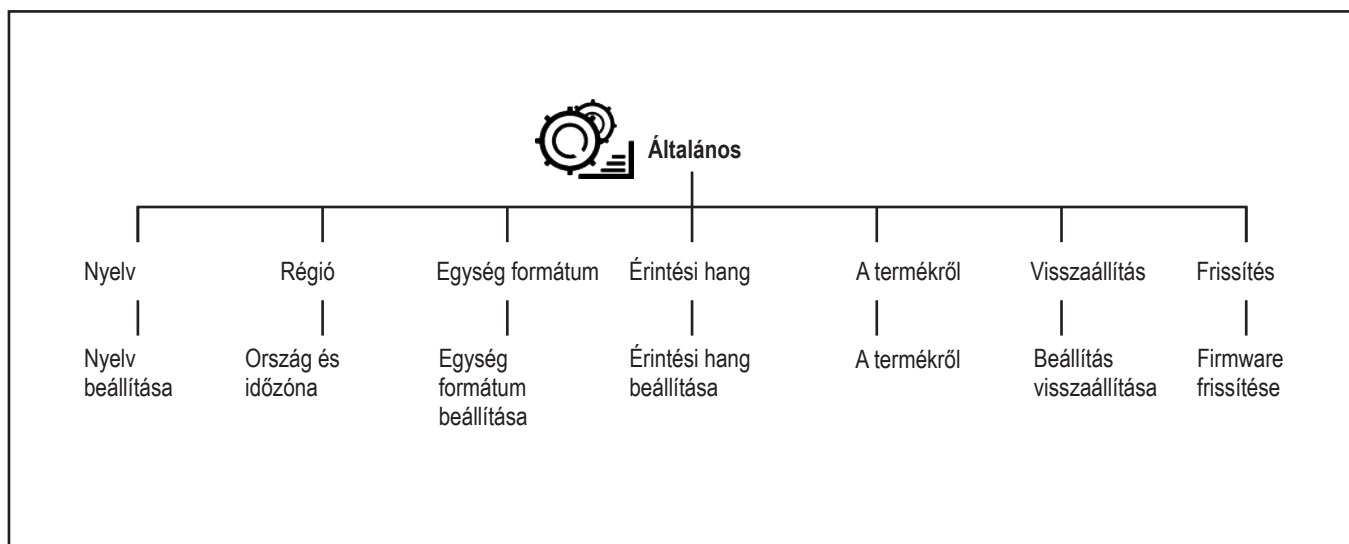

## 10.3 Ütemezés beállítása

### 10.3.1 Az ütemezés beállításának kiszámítása

**MEGJEGYZÉS:** A működési kapacitás becslése a terület domborzata és a rajta elhelyezkedő akadályok alapján történik. Meg kell növelnie a tervezett időt, ha a munkaterületen sok lejtő vagy akadály van.

**MEGJEGYZÉS:** Az üzemórák száma magában foglalja a fűnyírás, keresési és töltési időt.

HU

1. Számítsa ki a gyepterületét m<sup>2</sup>-ben.
2. Ossa el a gyepterületet a termék területi kapacitásával, az eredmény az az óraszám, amennyit a terméknek minden nap működnie kell.

Példa: A gyepterület 2000 m<sup>2</sup>, területi kapacitás 167 m<sup>2</sup>/óra

2000 m<sup>2</sup> / 167 ≈ 12 óra

Nap/hét	Üzemórák száma/nap	Időszak
7	12	07:00 - 19:00

### 10.3.2 Az ütemezés beállítása

1. Végezze el a 10.1 A főmenü elérése bekezdés 1–3. lépéseit.
2. Koppintson a gombra az ÜTEMEZÉS beállítása megnyitásához.
3. Érintse meg a lehetőséget a HETI ÁTTEKINTÉS megnyitásához.
4. Érintse meg a + gombot az IDŐ BEÁLLÍTÁSA megnyitásához.
5. Válassza ki a megfelelő üzemidőt.
6. Érintse meg a ◀ vagy a ▶ lehetőséget a nap kiválasztásához, majd érintse meg a ✓ lehetőséget a NAPI SZAKASZ megadásához. A termék naponta 1-3 szakaszban vágja le a fűvet.
7. Érintse meg a lehetőséget az időtartam beállításának megadásához, majd a megerősítéshez érintse meg a ✓ lehetőséget.

### 10.3.3 Az ütemezés beállításának másolása

1. Ismétlje meg az 1–4. lépést a 10.3.2 Az ütemezés beállítása bekezdésben.
2. Az ütemezés beállításának másolásához koppintson a gombra. Az ütemezési beállításokat napról napra vagy az egész hétre átmásolhatja.
3. A megerősítéshez koppintson a ✓ gombra.

### 10.3.4 Az ütemezés beállításának visszaállítása

Eltávolíthatja az összes ütemezési beállítást, és használhatja a gyári beállítást. A gyári ütemezés beállítása lehetővé teszi, hogy a termék a hét minden napján minden órában működjön.

1. Ismétlje meg az 1–4. lépést a 10.3.2 Az ütemezés beállítása bekezdésben.
2. Érintse meg a lehetőséget az ütemezési beállítások visszaállításához és a gyári beállítások visszaállításához.

### 10.3.5 Az ütemezés felülírása

Az ütemezés felülírásának kiválasztásával bármelyik ütemezési beállítás ideiglenesen felülírható. 24, 48 és 72 óra közötti választat, hogy felülírja az ütemezést.

1. Ismétlje meg az 1–2. lépést a 10.3.2 Az ütemezés beállítása bekezdésben.
2. Érintse meg a lehetőséget az ÜTEMEZÉS FELÜLÍRÁSA megnyitásához.
3. Koppintson a kívánt órákra, majd a megerősítéshez koppintson a ✓ gombra.

Az ütemezés felülírásának visszavonása

1. Érintse meg a lehetőséget az ÜTEMEZÉS FELÜLÍRÁSA megnyitásához.
2. Koppintson a kiválasztott órákra, majd a megerősítéshez koppintson a ✓ gombra.

## 10.4 Vágási magasság beállítása

A vágási magasság 1–15 pozícióban 20 és 90 mm között változtatható.

1. Végezze el a 10.1 A főmenü elérése bekezdés 1–3. lépéseit.

2. Koppintson a lehetőségre a VÁGÁSI MAGASSÁG BEÁLLÍTÁSA megnyitásához.
3. A vágási magasság beállításához koppintson a vagy a gombra, majd a megerősítéshez koppintson a gombra.

## 10.5 Működési mód beállítása

### 10.5.1 A munkaterület kiválasztása

1. Végezze el a 10.1 A főmenü elérése bekezdés 1–3. lépéseit.
2. Koppintson a lehetőségre a vágási mód beállítása 1. oldalának megnyitásához (koppintson a lehetőségre a 2. oldal megnyitásához).
3. Koppintson a gombra az 1. oldalon a munkaterület kiválasztásához, majd a gombra a megerősítéshez.

**Fő terület:** A fő terület a standard működési mód, ahol a termék automatikusan nyír fűvet és töltődik. Az alapértelmezett munkaterület a főterület.

**Másodlagos terület:** A másodlagos területek vágásához használja a másodlagos terület üzemmódot. A terméket manuálisan kell áthelyeznie a fő és a másodlagos terület között. A termék a kiválasztott ideig vagy az akkumulátor lemerüléséig vág.

**MEGJEGYZÉS:** A termék feltöltéséhez a terméket kézzel kell a töltőállomásra helyezni, ha az egy másodlagos területen van. A termék a töltőállomáson marad, amikor az akkumulátor feltöltődik. A termék újraindításához ki kell választania a fő munkaterületet.

### 10.5.2 Spirális vágási mód

A termék spirális módban vágja a fűvet, ha egy területen hosszabb a fű. A spirális vágás 5 szintben állítható be 1 és 5 között. A spirális vágás gyakrabban lép működésbe a szintek beállításakor.

1. Végezze el a 10.1 A főmenü elérése bekezdés 1–3. lépéseit.
2. Érintse meg a gombot a vágási mód beállításának 1. oldalának megnyitásához.
3. Érintse meg a gombot a SPIRÁLIS VÁGÁS mód beállításához.
4. Aktiválja a spirális vágási üzemmódot, az érzékenységi szint kiválasztásához koppintson a vagy a gombra.
5. A megerősítéshez koppintson a gombra.

### 10.5.3 Szegélyvágás mód

A termék minden új ciklusban a határoló kábel mentén kezdi el a gyeprágást, amikor a szegélyvágás üzemmódban van.

1. Végezze el a 10.1 A főmenü elérése bekezdés 1–3. lépéseit.
2. Koppintson a lehetőségre a vágási mód beállítása 2. oldalának megnyitásához.
3. Érintse meg a gombot a SZEGÉLYVÁGÁS mód megnyitásához.
4. Aktiválja a vágási módot, és a megerősítéshez koppintson a gombra.

### 10.5.4 Szisztematikus vágási mód

Szisztematikus vágási módban a termék párhuzamos mintázatokban nyírja a fűvet.

1. Végezze el a 10.1 A főmenü elérése bekezdés 1–3. lépéseit.
2. Koppintson a lehetőségre a vágási mód beállítása 2. oldalának megnyitásához.
3. Érintse meg a gombot a SZISZTEMATIKUS VÁGÁS mód megnyitásához.
4. Aktiválja a vágási módot, és a megerősítéshez koppintson a gombra.

## 10.6 Határ beállítása

### 10.6.1 Haladás a kábel mellett

Ez az a távolság, ameddig a termék eleje a határoló kábel mellett elmozdulhat. A gyári beállítás 30 cm. A távolság 20 és 55 cm között választható.

1. Végezze el a 10.1 A főmenü elérése bekezdés 1–3. lépéseit.
2. Koppintson a gombra a HATÁR beállítása megnyitásához.
3. Koppintson a gombra a HALADÁS A KÁBEL MELLETT beállítás megnyitásához.
4. A távolság kiválasztásához koppintson a vagy a gombra, majd a megerősítéshez koppintson a gombra.

### 10.6.2 Kilépő állomás

A termék a beállított távolságig hátrál a kábel mentén, majd elindul a nyíráshoz. A távolság 20 és 999 cm között állítható be. A gyári beállítás 20 cm.

1. Végezze el a 10.6.1 Haladás a kábel mellett bekezdés 1–2. lépéseit.
2. Koppintson a gombra az OKOS KILÉPÉS A TÖLTŐÁLLOMÁSRÓL beállítás megnyitásához.
3. Adja meg a távolságot, és a megerősítéshez koppintson a gombra.

## 10.7 Biztonsági beállítás

A biztonsági beállítás eléréséhez a PIN-kódot kell megadnia.

1. Végezze el a 10.1 A főmenü elérése bekezdés 1–3. lépéseit.
2. Koppintson a lehetőségre a PIN-kód megadásához, majd a megerősítéshez érintse meg a lehetőséget. Ezután lépjen a biztonsági beállítás 1. oldalára, koppintson a lehetőségre a 2. oldal megnyitásához.

### ■ PIN-kód

Megváltoztathatja a PIN-kódot.

1. A biztonsági beállítás 1. oldalán a PIN-kód módosításához koppintson a lehetőségre. Ezután a megerősítéshez koppintson a gombra.
2. Adja meg újra a PIN-kódot, majd koppintson a gombra a megerősítéshez.





## ■ Riasztás beállítása

Ez a funkció azt jelenti, hogy riasztás hangzik el, ha a termék hibaüzeneteket kap. A riasztás időtartamát 1 és 10 perc között állíthatja be. A riasztás alapértelmezett időtartama 2 perc.

A **RIASZTÁS BEÁLLÍTÁSA** be- és kikapcsolható.

A *Riasztás emeléskor* csak akkor kapcsolható be vagy ki, ha a **RIASZTÁS BEÁLLÍTÁSA** aktíválva van.



## A riasztási beállítás aktiválása

1. Az 1. oldalon koppintson a  gombra a **RIASZTÁS BEÁLLÍTÁSA** lehetőség megnyitásához.
2. Aktiválja a **RIASZTÁS BEÁLLÍTÁSA** lehetőséget. A riasztás időtartamának kiválasztásához koppintson a  vagy a  gombra.
3. A *riasztás be- vagy kikapcsolása emelésnél*.
4. A megerősítéshez koppintson a  gombra.

## ■ Földrajzi kerítés beállítása

A földrajzi kerítés a töltőállomás középpontjával és a középponttól az aktuális pozícióig terjedő sugárral alkotott kör.

Az érzékenységet alacsony (500 m), közepes (250 m) és magas (100 m) szintre állíthatja be. Minél magasabb a földrajzi kerítés érzékenységi szintje, annál könnyebben indul a riasztás.

1. A 2. oldalon koppintson a  gombra, a **FÖLDRAJZI KERÍTÉS BEÁLLÍTÁSA** lehetőség megnyitásához.
2. Aktiválja a földrajzi kerítés beállítását.
3. Érintse meg az érzékenységi szintet, majd a megerősítéshez koppintson a  gombra.





HU

## 10.8 Üzenetek

Ebben a menüben a korábbi hiba- és információs üzenetek találhatóak.

### 10.8.1 Hibaüzenet



A kijelzőn megjelenő üzenetek a tényleges hibát jelzik. Az újabb riasztások a lista tetején szerepelnek. A hibaüzenetekhez tippek és tanácsok tartoznak, amelyek segítenek a hiba elhárításában. Lásd a **HIBAÜZENETEK LISTÁJA** című részt ebben a kézikönyvben.

1. Végezze el a *10.1 A főmenü elérése bekezdés 1–3. lépéseit*.
2. Koppintson a  gombra az **ÜZENETEK** megnyitásához.
3. Koppintson a  lehetőségre a **HIBAÜZENETEK** megnyitásához. A többi hibaüzenet áttekintéséhez koppintson a  vagy a  gombra.
4. Koppintson a kiválasztott hibaüzenetre a hiba részleteinek megjelenítéséhez.

### 10.8.2 Információs üzenet

A kijelzőn megjelenő, nem tényleges hiba által okozott üzenetek az Info üzenetek címszó alatt lesznek elmentve. Az egyes üzenetek lehetséges okaira vonatkozó további információkért lásd a jelen kézikönyvben található **INFORMÁCIÓS ÜZENETEK LISTÁJA** című részt.





1. Végezze el a *10.8.1 Hiba információk bekezdés 1–2. lépéseit* az *üzenet menü megnyitásához*.

2. Koppintson a  lehetőségre az **INFORMÁCIÓS ÜZENETEK** megnyitásához. A többi információ áttekintéséhez koppintson a  vagy a  gombra.
3. Koppintson a kiválasztott információra a információ részleteinek megjelenítéséhez.

## 10.9 Egyéb beállítás



### 10.9.1 Esőérzékelő beállítása

Ha esőt észlel, a robot visszatér a töltőállomásra, és újraindul, amikor az esőérzékelő száraz lesz, és a késleltetési idő lejár. A késleltetési idő 0 és 240 perc között állítható be. Az alapértelmezett késleltetési idő 180 perc.



1. Végezze el a *10.1 A főmenü elérése bekezdés 1–3. lépéseit*.
2. Koppintson a  lehetőségre a többi beállítás 1. oldalának megnyitásához (koppintson a  lehetőségre a 2. oldal megnyitásához).
3. Érintse meg a  lehetőséget az **ESŐÉRZÉKELŐ BEÁLLÍTÁSA** megnyitásához.
4. Aktiválja az esőérzékelő beállítását. Állítsa be a késleltetési időt, és a megerősítéshez koppintson a  gombra.

### 10.9.2 Fényszóró beállítása

#### 10.9.2.1 A fényszóró ütemezésének beállítása

1. A *10.9.1 Esőérzékelő beállítása* című fejezet 1–2. lépéseit végezze el a többi beállítás 1. oldalának megnyitásához.
2. Koppintson a  lehetőségre a **FÉNYSZÓRÓ BEÁLLÍTÁSA** megnyitásához.
3. Érintse meg a  lehetőséget a **VILÁGÍTÁS ÜTEMEZÉS** megnyitásához. Válasszon a *Mindig BE*, *mindig KI* vagy *Időtartam beállítása* között.
4. Ha az *Időtartam beállítása* lehetőséget választja ki, beállíthatja a részletes időtartamot, és a megerősítéshez koppintson a  lehetőségre.

#### 10.9.2.2 A színmód beállítása

1. A *10.9.2.1 A fényszóró ütemezésének beállítása* bekezdés 1–2. lépéseinek elvégzésével lépjen a fényszóró beállítására lehetőségbe.
2. Koppintson a  lehetőségre a **SZÍNMÓD BEÁLLÍTÁSA** megnyitásához.
3. Érintse meg és aktiválja a *Villog hibajelzéskor* lehetőséget, és válassza ki a *Fényszínt*.
4. A megerősítéshez koppintson a  gombra.

### 10.9.3 SMS beállítása

Az SMS funkció SMS-t küld, ha a termék a földrajzi kerítésen kívülre kerül.

1. A *10.9.1 Esőérzékelő beállítása* című fejezet 1–2. lépéseit végezze el a többi beállítás 2. oldalának megnyitásához.
2. Koppintson a  lehetőségre az **SMS BEÁLLÍTÁSA** megnyitásához.

3. Az SMS és ADD+ használata lehetőségre koppintva állítsa be telefonszámát az országgóddal együtt, pl. +49 172 12345678, koppintson a ✓ lehetőségre megerősítésként.

#### 10.9.4 Bluetooth® párosítás

Az EGO Connect™ alkalmazás mindig kapcsolatban van a termékkel, amennyiben a mobilkészíték csatlakozik a mobilhálózathoz, a termék fel van töltve, az LCD-képernyő be van kapcsolva, és a termék korábban párosítva lett az Ön fiókjával.

#### Az EGO Connect™ és a termék párosítása

1. A 10.9.1 Esőérzékelő beállítása című fejezet 1–2. lépéseit végezze el a többi beállítás 2. oldalának megnyitásához.
2. Koppintson a lehetőségre A BLUETOOTH PÁROSÍTÁS megnyitásához.
3. Kövesse az EGO Connect™ utasításait az "eszköz hozzáadásához".

**MEGJEGYZÉS:** A terméken lévő LED állapotjelző kék színnel villog a párosítás során.

A terméken lévő LED állapotjelző kék színnel világít, ha a termék Bluetooth®-on keresztül csatlakozik a mobilkészítékhez.

### 10.10 Általános

Az ÁLTALÁNOS menüpontban módosíthatja a termék általános beállításait.

#### 10.10.1 Nyelv beállítása

1. Végezze el a 10.1 A főmenü elérése bekezdés 1–3. lépéseit.
2. Érintse meg a gombot az általános beállítás 1. oldalának megnyitásához.
3. Koppintson a gombra a NYELV beállítása megnyitásához.
4. A nyelv kiválasztásához koppintson a ▲ vagy a ▼ gombra, majd a megerősítéshez koppintson a ✓ gombra.

#### 10.10.2 Ország és időzóna beállítása

1. Végezze el a 10.10.1 Nyelv beállítása bekezdés 1–2. lépéseit.
2. Koppintson a lehetőségre AZ ORSZÁG ÉS IDŐZÓNA beállítása megnyitásához.
3. Az ORSZÁG ÉS IDŐZÓNA kiválasztásához koppintson a ▲ vagy a ▼ gombra, majd a megerősítéshez koppintson a ✓ gombra.

#### 10.10.3 Egységformátum beállítása

1. Végezze el a 10.1 A főmenü elérése bekezdés 1–3. lépéseit.
2. Koppintson a lehetőségre az általános beállítás 1. oldalának megnyitásához, majd koppintson a ► lehetőségre a 2. oldal megnyitásához.
3. Az EGYSEGFORMÁTUM kiválasztásához koppintson a vagy a gombra, majd a megerősítéshez koppintson a ✓ gombra.

#### 10.10.4 Érintési hang beállítása

A robot a képernyőre kattintáskor hangjelzést ad, miután engedélyezte az érintési hang bekapcsolását.

1. A 10.10.3 Egységformátum beállítása című fejezet 1–2. lépéseit végezze el az általános beállítás 2. oldalának megnyitásához.
2. Koppintson a gombra az ÉRINTÉSI HANG beállítás megnyitásához.
3. Aktiválja az érintési hangot, és a megerősítéshez koppintson a ✓ gombra.

#### 10.10.5 A Termék menü

A TERMÉK menü a termékkel kapcsolatos információkat jeleníti meg.

1. Végezze el a 10.1 A főmenü elérése bekezdés 1–3. lépéseit.
2. Koppintson a lehetőségre az általános beállítás 1. oldalának megnyitásához, majd koppintson kétszer a ► lehetőségre az általános beállítás 3. oldalának megnyitásához.
3. Koppintson a gombra a TERMÉK menü információinak megjelenítéséhez.

#### 10.10.6 A felhasználói beállítás visszaállítása

1. A 10.10.5 A termék menü című fejezet 1–2. lépéseit végezze el az általános beállítás 3. oldalának megnyitásához.
2. Koppintson a lehetőségre A FELHASZNÁLÓI BEÁLLÍTÁSOK VISSZAÁLLÍTÁSA megnyitásához.
3. A megerősítéshez koppintson a ✓ gombra.
4. A beállítások visszaállításához adja meg a PIN-kódot.

#### 10.10.7 A firmware frissítése

1. Végezze el a 10.1 A főmenü elérése bekezdés 1–3. lépéseit.
2. Koppintson a lehetőségre az általános beállítás 1. oldalának megnyitásához, majd koppintson háromszor a ► lehetőségre az általános beállítás 4. oldalának megnyitásához.
3. Érintse meg a lehetőséget a FIRMWARE FRISSÍTÉSE megnyitásához.
4. Kövesse a képernyőn megjelenő utasításokat a firmware verzió frissítéséhez.

**MEGJEGYZÉS:** A firmware frissítése az EGO Connect™ segítségével frissíthető. A frissítés elérhetőségéről értesítést fog kapni.

HU

## HASZNÁLAT

**▲ FIGYELMEZTETÉS:** A termék használatba vétele előtt figyelmesen olvassa el a biztonsági utasításokat.

**▲ FIGYELMEZTETÉS:** Tartsa távol kezét és lábát a forgó késektől. Soha ne tegye kezét vagy lábát a termék közelébe vagy alá, amikor a motor működik.

**▲ FIGYELMEZTETÉS:** Ne használja a terméket, ha a munkaterületen személyek, különösen gyermekek vagy állatok tartózkodnak.

## A TERMÉK BEINDÍTÁSA ELŐTT

1. Győződjön meg róla, hogy a termék töltése 50% fölött van az első alkalommal.
2. A töltőállomás LED állapotjelzőjének folyamatosan kell világítania, vagy ZÖLD színben kell villognia megfelelő telepítés esetén.
3. A termék a beállított ütemezésen belül működik, lásd a 10.3.2 Az ütemezés beállítása című fejezetet (a **START** gomb megnyomása a beállított munkaidőn kívül azt jelenti, hogy a gép a következő ütemezett műveletig az állomáson marad). A termék azonnal működik, ha a felülbírási ütemezést állítja be, lásd a 10.3.5 Az ütemezés felülírása című fejezetet.
4. Győződjön meg róla, hogy a termék a kiválasztott munkaterületen van, lásd a 10.5 Működési mód beállítása című részt.
5. Győződjön meg róla, hogy a termék a határoló kábelben belül van.

## A TERMÉK ELINDÍTÁSA

1. Nyomja meg a **STOP** gombot az LCD-képernyő fedelének kinyitásához.
2. Nyomja meg a **FŐKAPCSOLÓ** gombot a termék bekapcsolásához.
3. Adja meg a PIN-kódot.
4. Nyomja meg a **START** gombot, és zárja be a fedelet.



**MEGJEGYZÉS:** A termék indításához mindig nyomja meg a **START** gombot, mielőtt lezárja a fedelet.

**MEGJEGYZÉS:** Az első művelet előtt a gépnek be kell fejeznie a feltérképezési ciklust.

HU

## A TERMÉK LEPARKOLÁSA

A termék a töltőállomáson marad a beállított parkolási időre, majd automatikusan visszatér a szokásos üzemmódba a menetrend szerint.

1. Nyomja meg a **PARK** gombot a parkolási üzemmód megnyitásához.
2. A parkolási idő beállításához koppintson a  gombra.
3. A megerősítéshez koppintson a  gombra.

## A TERMÉK LEÁLLÍTÁSA

Nyomja meg a **STOP** gombot a termék és a vágómotor leállításához.

## A TERMÉK KIKAPCSOLÁSA

1. Nyomja meg a **STOP** gombot az LCD-képernyő fedelének kinyitásához.
2. A termék kikapcsolásához nyomja meg a **FŐKAPCSOLÓ** gombot több mint 2 másodpercig.

**MEGJEGYZÉS:** Ha nem adja meg a PIN-kódot, a **FŐKAPCSOLÓ** gombot 4 másodpercnél hosszabb ideig megnyomva a terméket kikapcsolásra kényszerítheti.

## A TERMÉK VISSZAHÍVÁSA A TÖLTŐÁLLOMÁSHOZ

A töltőállomáson lévő **KIINDULÁSI HELYZET** gomb megnyomásakor a töltőállomáson lévő LED állapotjelző 3 alkalommal gyorsan felvillan, és a termék visszatér a töltőállomás közelébe.

## KARBANTARTÁS

**▲ FIGYELMEZTETÉS:** A súlyos személyi sérülések elkerülése érdekében mindig kapcsolja ki a fűnyírót, és győződjön meg arról, hogy minden mozgó alkatrész teljesen megállt, mielőtt a fűnyírót tisztítja, karbantartást végez rajta, vagy szállítja.

**▲ FIGYELMEZTETÉS:** Szervizeléskor csak azonos cserealkatrészeket használjon. Bármilyen más alkatrész használata veszélyt okozhat, vagy megrongálhatja a terméket. A biztonságosság és megbízhatóság biztosítása érdekében minden javítást szakképzett szerviztechnikusnak kell elvégeznie.

**▲ FIGYELMEZTETÉS:** A termék késeinek karbantartásakor mindig viseljen védőkesztyűt.

A jobb működés és a hosszabb élettartam érdekében gondoskodjon a termék rendszeres tisztításáról és az elhasznált alkatrészek cseréjéről.

A termék első használatakor a késeket hetente egyszer ellenőrizni kell.

Fontos, hogy a kések könnyen forogjanak. A kések éle nem lehet sérült. A kések élettartama rendkívül eltérő, és például a következőktől függ:

- Működési idő és a munkaterület mérete.
- A fű típusa és a szezonális növekedés.
- Talaj, homok és műtrágyák használata.
- Tárgyak, például kúpok, szélkakasok, játékok, szerszámok, kövek, gyökerek és hasonlók jelenléte.

**MEGJEGYZÉS:** A tompa késekkel végzett munka rosszabb fűnyírási eredményt ad. A fű vágása nem egyenletes, és több energiára van szükség, ami azt eredményezi, hogy a termék nem nyír le ekkora területet.

## A termék tisztítása

**▲ VIGYÁZAT:** Soha ne használjon nagynyomású mosógépet a termék vagy a töltőállomás tisztítására. Soha ne használjon oldószereket a tisztításhoz.

## Alváz és kések

Hetente egyszer ellenőrizze a késeket.

1. Kapcsolja ki a terméket.
2. Emelje a terméket az oldalára.
3. Tisztítsa meg a késeket és az alvázat mosogatókefével. Ezzel egyidejűleg ellenőrizze, hogy a kések épek és szabadon forognak-e.

## A kerekek tisztítása

A termék nem működik kielégítően a lejtőkön, ha a kerekeket eltömíti a fű.

- Használjon puha kefét a kerekek tisztításához

## A terméktest tisztítása

- A termék testét nedves ruhával és gyenge szappanoldattal tisztítsa meg.

### A töltőállomás tisztítása

**▲ FIGYELMEZTETÉS:** Karbantartás előtt húzza ki a tápegységet a konnektorból.

**▲ VIGYÁZAT:** Ne használjon nagynyomású mosógépet vagy folyóvizet a töltőállomás tisztításához.

**MEGJEGYZÉS:** A termék nem kerülhet a töltőállomásba, ha a töltőállomáson tárgyak vannak. Rendszeresen tisztítsa meg a töltőállomást.

- Távolítsa el a fűvet, gallyakat és egyéb tárgyakat a töltőállomásról.

### A kések cseréje

**▲ FIGYELMEZTETÉS:** A csavarokat a kések cseréjekor ki kell cserélni. A használt csavarok gyorsan elhasználódhatnak, és a kések meglazulhatnak, ami súlyos sérülést okozhat.

A biztonságos működés érdekében cserélje ki a kopott vagy sérült késeket. A kielégítő vágási eredmény és az alacsony energiafelhasználás érdekében cserélje rendszeresen a késeket. Mind a 3 kést és csavart egyszerre kell kicserélni a kiegyensúlyozott vágórendszer érdekében.

### A kések cseréje (T ábra)

1. Nyomja meg a **STOP** gombot.
2. Kapcsolja ki a terméket.
3. Fordítsa a terméket fejjel lefelé. A terméket puha és tiszta felületre helyezze, hogy elkerülje a termék megkarcolódását.
4. Forgassa el a védőlemezt úgy, hogy a lyukak egy vonalban legyenek a kés csavarjaival.
5. Távolítsa el a 3 csavart egy laposfejű vagy csillagfejű csavarhúzóval, amely nem tartozék.
6. A 3 kés eltávolítása.
7. Szereljen be 3 új kést és csavart.
8. Győződjön meg arról, hogy a kések szabadon forognak.

### Akkumulátor

**▲ VIGYÁZAT:** Töltse fel teljesen az akkumulátort, mielőtt a terméket tárolóba helyezi. Ha az akkumulátor nincs teljesen feltöltve, az károsíthatja az akkumulátort.

Ha a termék működési ideje a szokásosnál rövidebb a két töltés között, ez azt jelenti, hogy az akkumulátor az életciklusa végén jár. Az üzemidő meghosszabbításához cserélje ki az akkumulátort.

**MEGJEGYZÉS:** Az akkumulátor élettartama a szezon hosszától és attól függ, hogy a termék naponta hány órát üzemel. A hosszú szezon vagy a napi több órás működés azt jelenti, hogy az akkumulátort rendszeresebben kell cserélni. Vigye el termékét az EGO központ szervizébe az akkumulátor cseréje céljából.

### SZÁLLÍTÁS ÉS TÁROLÁS

- Teljesen töltse fel a terméket.
- Kapcsolja ki a terméket.
- Tisztítsa meg a terméket.
- A terméket télen száraz, fagymentes helyen, beltérben tárolja.
- A terméket a tárolás során minden kerekével tartsa vízszintes talajon.
- Ha a töltőállomást zárt térben tartja, válassza le és távolítsa el a tápegységet és az összes csatlakozót a töltőállomásról. Tegye az egyes csatlakozóhuzalok végét egy csatlakozóvédő dobozba.

### A termék felemelése és mozgatása (U ábra)

**▲ FIGYELMEZTETÉS:** A terméket a felemelés előtt ki kell kapcsolni.

**▲ VIGYÁZAT:** Ne emelje fel a terméket, amikor az a töltőállomáson áll. Ez károsíthatja a töltőállomást és/vagy a terméket. Nyomja meg a **STOP** gombot, és húzza ki a terméket a töltőállomásból, mielőtt felemelné.

Biztonságos mozgás a munkaterületről vagy a munkaterületen belül:

1. A termék leállításához nyomja meg a **STOP** gombot.
2. Nyomja meg a **BEKAPCSOLÓ** gombot 2 másodpercig a termék kikapcsolásához.
3. A terméket a hordozófogantyúnál fogva, a késkoronggal a testtől távolabb hordozza.

### KÖRNYEZETVÉDELEM



Ne dobja ki az elektromos készülékeket a szelektálatlan háztartási hulladékkal együtt, szelektív hulladékgyűjtő helyeken helyezze el ezeket.

Forduljon a helyi önkormányzathoz a rendelkezésre álló gyűjtőhelyekkel kapcsolatos információért.

Ha az elektromos berendezéseket hulladéklerakóban vagy szeméttelpeken ártalmatlanítják, olyan veszélyes anyagok kerülhetnek belőlük a talajvízbe, majd onnan a táplálkozási láncba, amelyek veszélyeztetik az egészséget és az emberi jólétet.

HU

# HIBAEELHÁRÍTÁS

## HIBAÜZENETEK LISTÁJA

Az alábbi lista a termék és az EGO Connect™ LCD-képernyőjén megjelenő hibaüzeneteket tartalmazza. Ha gyakran jelenik meg ugyanaz az üzenet, forduljon az EGO szervizközpontjához.

LCD kijelző	Művelet
Elveszett határjel	1. Ellenőrizze a töltőállomás tetején lévő LED-et.
	2. NINCS LED: a töltőállomás nem kap áramot. Ellenőrizze, hogy az aljzat áram alatt van-e, és hogy az adapter és a kábel csatlakoztatva van-e, és nem sérült-e meg.
	3. PIROS LED: a határoló kábel megszakadása. Ellenőrizze a töltőállomáshoz csatlakoztatott határolókábel-csatlakozásokat, és ellenőrizze, hogy a határolókábel-hurok nem sérült-e meg láthatóan.
	4. ZÖLD LED: töltőállomás állapota rendben. Az új hurokjelzés létrehozására vonatkozó utasításokat lásd a felhasználói kézikönyvben vagy a mobilalkalmazásban.
Robot a határon kívül	1. Ellenőrizze, hogy a határoló kábel és a töltőállomás közötti csatlakozások megfelelően vannak-e csatlakoztatva, és hogy a csatlakozások nem keresztezték-e egymást.
	2. Győződjön meg róla, hogy a határoló kábel nem meredek lejtőn helyezkedik el.
	3. Vigye vissza a robotot a munkaterületre.
A robot csapdába esett	Ellenőrizze a munkaterületen a váratlan akadályokat. TIPP: Kerülje az olyan akadályok elhelyezését a munkaterületen, amelyek korlátozhatják a robot hozzáférését.
HU Visszatérési hiba	1. Ellenőrizze a töltőállomás tetején lévő LED-et.
	2. NINCS LED: a töltőállomás nem kap áramot. Ellenőrizze, hogy az aljzat áram alatt van-e, és hogy az adapter és a kábel csatlakoztatva van-e, és nem sérült-e meg
	3. PIROS LED: a határoló kábel megszakadása. Ellenőrizze a töltőállomáshoz csatlakoztatott határolókábel-csatlakozásokat, és ellenőrizze, hogy a határolókábel-hurok nem sérült-e meg láthatóan.
	4. ZÖLD LED: töltőállomás állapota rendben. Vigye vissza a robotot az állomásra, és indítsa el. A robot a jel regenerálódása után automatikusan megkezdí a munkát.
	5. Indítsa újra a robotot és a bázisállomást.
	TIPP: Biztosítsa, hogy a töltőállomás a telepítésnek megfelelően a helyén maradjon.
Dokkolási hiba	1. Távolítsa el minden akadályt a töltőállomás körül.
	2. Tisztítsa meg az állomás alaplapját és a robot kerekeit.
	3. Győződjön meg róla, hogy az állomás sík felületre van telepítve, és a telepítésnek megfelelően a helyén marad.
	4. Győződjön meg róla, hogy a határoló kábelt az utasításoknak megfelelően szerelték fel.
	5. Kapcsolja ki az áramot és indítsa újra az állomást.
Kilépési hiba	1. Távolítsa el minden akadályt a töltőállomás körül.
	2. Tisztítsa meg az állomás alaplapját és a robot kerekeit.



LCD kijelző	Művelet
Bal oldali hajtómotor hibája	1. Kapcsolja ki a robotot.
	2. Ellenőrizze a meghajtó kerekeket, távolítsa el az esetleges akadályokat.
	3. Hagyja a robotot kihűlni és indítsa újra.
Jobb oldali hajtómotor hibája	1. Kapcsolja ki a robotot.
	2. Ellenőrizze a meghajtó kerekeket, távolítsa el az esetleges akadályokat.
	3. Hagyja a robotot kihűlni és indítsa újra.
Fűnyírómotor hiba	1. Kapcsolja ki a robotot
	2. Ellenőrizze a vágótárcsát, távolítsa el a fűvet vagy egyéb akadályokat.
	3. Hagyja a robotot kihűlni és indítsa újra.
	TIPP: Ha a fű hosszú, növelje a vágási magasságot, és idővel csökkentse.
Magasságbeállító motor hibája	1. Kapcsolja ki a robotot.
	2. Ellenőrizze a vágótárcsát és az alvázat, távolítsa el az esetleges akadályokat.
	3. Hagyja a robotot kihűlni és indítsa újra.
Kiegyensúlyozatlan vágórendszer	1. Kapcsolja ki a robotot.
	2. Ellenőrizze a vágótárcsán és a késeken a sérüléseket és az elzáródásokat.
	3. A hiányzó vagy sérült késeket a felhasználói utasításoknak megfelelően cserélje ki.
Területbeállítási kérdés	Ellenőrizze, hogy a terület beállítása megfelel-e a tényleges helyzetnek.
A robot felemelkedett	Helyezze a robotot a munkaterületre.
A robot feldőlt	Helyezze a robotot a munkaterületre. Ellenőrizze, hogy a munkaterület legnagyobb lejtése nem haladja meg a gép teljesítményét a telepítési útmutatóban megadottak szerint.
A robot felborult	Helyezze a robotot a munkaterületre. Ellenőrizze, hogy a munkaterület legnagyobb lejtése nem haladja meg a gép teljesítményét a telepítési útmutatóban megadottak szerint.
A robot ütközött	Ütközés: Ellenőrizze a munkaterületen a váratlan akadályokat.
PIN hibás (már az volt)	A PIN hibás. Állítsa vissza a jelszót az APP segítségével, vagy forduljon a helyi kereskedőhöz.
A robotot ellopták	A robot és az állomás közötti távolság határértéken kívül van. Ellenőrizze, hogy nem lopták-e el.

## INFORMÁCIÓS ÜZENETEK LISTÁJA

Az alábbi lista a termék és az EGO Connect™ LCD-képernyőjén megjelenő információs üzeneteket tartalmazza.

LCD kijelző	Művelet
Feltérképezési hiba	A fő területen győződjön meg róla, hogy a robot az állomásról indítja a térképezést. Ügyeljen arra, hogy a feltérképezés során ne zavarja vagy mozgassa a robotot. Ne mozgassa az állomást a térképezés során. 1. Indítsa újra a feltérképezést az EGO Connect™ segítségével. 2. A robot jövő hétig fog működni, és automatikusan újraindítja a térképezést.
A 2. terület nyírása befejeződött	Másodlagos terület kész. Helyezze a robotot a következő területre, vagy térjen vissza az elsődleges területre, és folytassa a nyírást.
2. terület nyírása kis teljesítményen	Alacsony akkumulátor töltöttségi szint. Másodlagos terület hiányos. Tegye vissza a robotot a töltőállomásra.
GPS helymeghatározási hiba	GPS hiba. Kapcsolja ki és indítsa újra a robotot. Ha a probléma továbbra is fennáll, forduljon a helyi kereskedőhöz.
Letöltési hiba	Vigye a robotot nyílt területre, és győződjön meg róla, hogy az LTE-jel jó a robot kijelzőjén.
Ellenőrzési hiba	Próbálja meg újra letölteni. Ha a problémák nem oldódnak meg, forduljon a helyi kereskedőhöz.
Verzióhiba	Indítsa újra a robotot. Ha a problémák nem oldódnak meg, forduljon a helyi kereskedőhöz.

## TÜNETEK

Ha a termék nem működik a fenti listán szereplő elvárásoknak megfelelően, kövesse az alábbi tüneteket.

Ha még mindig nem találja a hiba okát, forduljon az EGO szervizközpontjához.

Probléma	Ok	Megoldás
<b>HU</b> Az LCD képernyő megérintésekor nem reagál.	1. Az LCD képernyő megsérült.	1. Vegye fel a kapcsolatot az EGO szervizközponttal.
A termék nehezen dokkol.	1. A határoló kábelt nem egy hosszú egyenes vonalban fektették le, amely elég messze van a töltőállomástól.	1. Ellenőrizze, hogy a töltőállomás megfelelően lett-e telepítve. Lásd a 4.2 A töltőállomás telepítése című részt.
	2. A töltőállomás lejtőn vagy nem sík felületen van.	2. Helyezze a töltőállomást olyan felületre, amely teljesen vízszintes. Lásd a 3.1. A töltőállomás elhelyezésének vizsgálata című bekezdést.
	3. A töltőállomás nincs stabilan felszerelve.	3. Ellenőrizze, hogy az állomásra rögzített hat csavar nem lazult-e meg.
A termék dokkoláskor megcsúszik.	A nedves fű és a hátsó kerékhez tapadt sár a termék megcsúszásához vezet.	Tisztítsa meg a kerekeket.
A termék rossz időben fut.	1. A fűnyírás indítási és leállítási ideje helytelen.	1. Állítsa vissza a fűnyírás kezdő és befejező időpontjának beállításait. Lásd a 10.3.2 Az ütemezés beállítása című részt.
	2. A termék óráját be kell állítani.	2. Állítsa be az órát. Lásd a 10.10.2 Az ország és az időzóna beállítása.
A termék rezeg.	1. A sérült kések a vágórendszer egyensúlyhiányához vezetnek.	1. Ellenőrizze a késeket és a csavarokat, és szükség esetén cserélje ki őket.
	2. Ha túl sok kés van ugyanabban a helyzetben, az a vágórendszer egyensúlyhiányához vezet.	2. Ellenőrizze, hogy minden csavarra csak egy kés van-e felszerelve.
	3. Ha hiányzik egy kés a szerelési helyzetben, az a vágórendszer egyensúlyhiányához vezet.	3. Ellenőrizze, hogy a három kés minden egyes szerelési pozícióban be van-e szerelve.

Probléma	Ok	Megoldás
A termék működik, de a kések nem forognak.	1. A termék keresi a töltőállomást, vagy tolat ki a töltőállomásból.	1. Nincs művelet. A késkorong nem forog, amikor a termék keresi a töltőállomást.
	2. A fűnyírómotor megsérült.	2. Vegye fel a kapcsolatot az EGO szervizközponttal.
A termék a szokásosnál rövidebb ideig nyír a töltések között.	1. Fű vagy más idegen tárgy blokkolja a késeket.	1. Távolítsa el és tisztítsa meg az alvázat és a késeket.
	2. Az akkumulátor lemerült.	2. Vegye fel a kapcsolatot az EGO szervizközponttal.
	3. Tompa kések. A fűnyíráshoz több energiára van szükség.	3. Cserélje ki a késeket.
Rövid fűnyírási és töltési idők.	Az akkumulátor lemerült.	Vegye fel a kapcsolatot az EGO szervizközponttal.
A termék gyakran körkörösén vagy spirálisan mozog.	A spirális vágás a termék mozgásmintázatának természetes része.	Állítsa be a spirális vágás intenzitását. Ez a funkció szükség esetén kikapcsolható. Lásd a 10.5.2 Spirális vágási mód bekezdést.
A termék fűnyírás közben visszatér a töltőállomásra.	Az esőérzékelő kapcsolója akaratlanul működésbe lép.	Ellenőrizze az esőérzékelő kapcsolóját. Ez a funkció szükség esetén letiltható. Lásd a 10.9.1 Esőérzékelő beállítása című fejezetet.
Egyenetlen fűnyírási eredmények	1. A termék túl kevés órát dolgozik naponta.	1. Növelje a fűnyírási időt. Lásd a 10.3.2 Az ütemezés beállítása című részt.
	2. A munkaterület túl nagy.	2. Próbálja meg a munkaterület korlátozását vagy az időbeosztás meghosszabbítását. Lásd a 10.3.2 Az ütemezés beállítása című részt.
	3. Tompa kések	3. Cserélje ki az összes kést és csavart.
	4. Hosszú fű a beállított vágási magassághoz képest.	4. Növelje a vágási magasságot, majd fokozatosan csökkentse azt.
	5. A fű felhalmozódása a késeknél vagy a motor tengelye körül.	5. Ellenőrizze, hogy a kések szabadon és könnyen forognak-e. Ellenkező esetben csavarja le a késeket, és távolítsa el a fűvet és az idegen tárgyakat.

### LED ÁLLAPOTJELZŐ A TÖLTŐÁLLOMÁSON

A töltőállomás LED állapotjelzőjének folyamatosan kell világítania, vagy ZÖLD színben kell villognia megfelelő telepítés esetén. Ellenkező esetben kövesse az alábbi utasításokat:

LED állapotjelző	Jelentés	Művelet
Folyamatos ZÖLD	Jó jel. A termék nem töltődik.	Nincs művelet.
Villogó ZÖLD	Jó jel. A termék töltődik.	Nincs művelet.
Folyamatos PIROS	A termék nem töltődik. A határoló kábel nincs csatlakoztatva a töltőállomáshoz.	Győződjön meg arról, hogy a határoló kábel megfelelően van-e felszerelve a töltőállomásba. Lásd a 4.1. A határoló kábel felszerelése bekezdést.
	A termék nem töltődik. Sérülés a határoló kábelben.	Keresse meg, hol van a kár. Cserélje ki a sérült szakaszt új határoló kábelrel.

LED állapotjelző	Jelentés	Művelet
Villogó PIROS	A termék töltés alatt van. A határoló kábel nincs csatlakoztatva a töltőállomáshoz.	Győződjön meg arról, hogy a határoló kábel megfelelően van-e felszerelve a töltőállomásba. Lásd a 4.1. <i>A határoló kábel felszerelése</i> bekezdést.
	A termék töltődik. Sérülés a határoló kábelben.	Keresse meg, hol van a kár. Cserélje ki a sérült szakaszt új határoló kábellel.
Nincs LED	A töltőállomás nem kap áramot.	Ellenőrizze, hogy az aljzat áram alatt van-e, és hogy az adapter és a kábel csatlakoztatva van-e, és nem sérült-e meg.
Folyamatos SÁRGA	A töltőállomás frissítése a terméken keresztül történik, és a Bluetooth® nincs csatlakoztatva.	Nem szükséges művelet.
Villogó SÁRGA	A töltőállomás frissítése a terméken keresztül történik, és a Bluetooth® csatlakoztatás megtörtént.	Nem szükséges művelet.

### LED ÁLLAPOTJELZŐ A TERMÉKEN

A termék elején található LED állapotjelző mutatja az aktuális állapotot:

Jelző	Jelentés	Művelet
Folyamatos LED szín	A robot megfelelően működik.	Nem szükséges művelet. A LED színe a 10.9.2.2 <i>A színmód beállítása</i> bekezdésben elvégzett beállítástól függ.
Villogó KÉK	A Bluetooth® párosítása folyamatban van.	Nem szükséges művelet.
Folyamatos KÉK	A Bluetooth® párosítás sikeres.	Nem szükséges művelet.
Villogó PIROS	A robot hibát észlelt.	Ellenőrizze az LCD-képernyőn/ EGO Connect™ App-ban a hibaüzenetet. Törölje a hibát a <b>STOP</b> gomb megnyomásával, majd aktiválja a terméket a <b>START</b> gomb megnyomásával.
Villogó SÁRGA	A <b>STOP</b> gombot megnyomták.	Nyomja meg a <b>START</b> gombot, és zárja be a fedelet.

HU

## GARANCIA

### EGO GARANCIÁLIS FELTÉTELEK

Kérjük, látogasson el az [egopowerplus.eu](http://egopowerplus.eu) oldalra, ahol megtalálja a részletes EGO garanciális feltételeket.

**NOTĂ:** Următorul format este utilizat în manualul de utilizare pentru a facilita utilizarea acestuia:

- Textul scris cu, *caractere italice* este un text care este afișat pe ecranul LCD sau este o trimitere la o altă secțiune din manualul de utilizare.
- Textul scris **îngroșat** este unul dintre butoanele de pe produs.

## INTRODUCERE

### Descrierea produsului (Fig. B)

**NOTĂ:** EGO actualizează în mod regulat aspectul și funcțiile produselor, contactați distribuitorul EGO pentru asistență pentru cele mai recente produse.

Robotul de tuns iarba are o baterie încorporată și taie iarba în mod automat, nefiind necesară colectarea ierbii. Mașina alternează continuu între cosit și încărcare în timpul orelor de funcționare programate. Modelul de mișcare este aleatoriu. Firul delimitator controlează mișcarea produsului în interiorul zonei de lucru. Senzorii din produs detectează momentul în care acesta se apropie de firul delimitator. Partea din față a produsului trece întotdeauna peste firul delimitator pe o anumită distanță înainte ca produsul să se întoarcă. Atunci când produsul lovește un obstacol sau se apropie de firul de delimitare, produsul selectează o nouă direcție.

Toate setările de funcționare pot fi controlate de pe ecranul LCD sau de pe EGO Connect™.

**Tehnica de cosit:** Produsul nu produce emisii, este ușor de utilizat și economisește energie. Tehnica de tăiere frecventă îmbunătățește calitatea ierbii și reduce nevoia de îngurășămintă.

**Găsirea stației de încărcare:** Produsul funcționează până când încărcătura bateriei este scăzută sau până când programul de tăiere este finalizat, apoi mașina se va întoarce automat la stația de încărcare.

### EGO Connect™

EGO Connect™ este o aplicație mobilă care face posibil controlul de la distanță al întregului proces de cosire. Consultați 9 EGO Connect™.

### Ecran LCD

Ecranul LCD al produsului afișează toate informațiile și setările produsului.

Pentru a accesa ecranul, apăsați butonul **STOP**.

### Butoane pe produs

**Butonul START:** Pentru a porni funcționarea produsului.

Buton de alimentare **POWER:** Pentru a porni/opri produsul.

Buton de blocare **PARK:** Pentru a trimite produsul la stația de încărcare. Utilizați ecranul LCD pentru a seta durata parcării.

## CITIȚI TOATE INSTRUCȚIUNILE!

**⚠ AVERTISMENT:** Pentru siguranța și fiabilitatea produsului, toate reparațiile și înlocuirile de piese ar trebui efectuate de către un tehnician de service autorizat.

**⚠ AVERTISMENT:** Asigurați-vă că ați citit și înțelegiți toate instrucțiunile privind siguranța din acest Manual de utilizare, inclusiv toate simbolurile de alertă privind siguranța precum „**PERICOL**”, „**AVERTISMENT**” și „**ATENȚIE**” înainte de a utiliza această mașină. Nerespectarea tuturor instrucțiunilor enumerate mai jos poate duce la electrocutare, incendiu și/sau vătămări corporale grave.

## SIMBOLURI PRIVIND SIGURANȚA

	Alertă privind siguranța
	Citiți și înțelegiți manualul de instrucțiuni
	Activați dispozitivul de dezactivare înainte de întreținere. Țineți mâinile și picioarele departe de lame.
	Nu atingeți lama rotativă.
	Atenție la obiectele aruncate - țineți la distanță persoanele aflate în apropiere.
	Nu vă călăriți pe produs. Țineți mâinile și picioarele departe de lame.
	Acest produs este în conformitate cu directivele europene aplicabile
	Acest produs este în conformitate cu legislația aplicabilă din Marea Britanie.
	Deșeurile produselor electrice nu trebuie să fie eliminate împreună cu deșeurile menajere. Predați-le unui punct de reciclare autorizat.
	Bluetooth®
	Curent continuu (DC)
	Produs cu structură de clasă II
	Proiectat pentru a fi alimentat de la o sursă de alimentare separată de foarte joasă tensiune (SELV)
	Lățime de tăiere
	SMPS (Comutator mai multe unități de alimentare)
	SMPS care încorporează un transformator de izolare de siguranță împotriva scurtcircuitelor (inerent sau ono-inerent)
	Utilizați acest aparat numai în interior
	Curent alternativ

RO

Min	Minute
IPX5	Grad de protecție împotriva factorilor externi
V	Tensiune
W	Wați
Ah	Amperi-ore
kg	Kilograme
m	Metru
cm	Centimetru
mm	Milimetru
°C	Celsius

**NOTĂ:** Marca verbală și logo-urile Bluetooth® sunt mărci comerciale înregistrate deținute de Bluetooth SIG, inc. și orice utilizare a acestor mărci de către EGO este sub licență.

## SPECIFICAȚII

		RM4000E
Intrarea/ieșirea sursei de alimentare		100-240 V~/24 V DC
Putere de alimentare cu energie electrică		147 W
Lungimea cablului de joasă tensiune		10 m
Acumulator		Litiu-Ion 24 V / 10,0 Ah
Consumul mediu de energie		23.2 kWh/lună@4000m <sup>2</sup>
Consumul de energie în timpul tăierii		36W ± 20%
Timp mediu de încărcare		110 min
Timp mediu de cosire		240 min
Panta maximă pentru cablul de delimitare		20% (11,3°)
Panta maximă pentru zona de lucru		50% (26,6°)
Lățimea minimă de trecere		60 cm
Lungimea maximă a cablului delimitator		1000 m
Distanța maximă până la cablul delimitator		40 m
Capacitate de lucru		4000 m <sup>2</sup> (±20%)
Sistem de tăierea		3 lame de tăiere pivotante
Numărul de model al setului de lame și șuruburi		AB1009R
Lățime de tăiere		24 cm
Gama de reglare a înălțimii de tăiere		20-90 mm
Incrementul de reglare a înălțimii de tăiere		5 mm/15 poziții
Clasificare IP	Robot de tuns iarba	IPX5
	Stație de încărcare	IPX4
	Alimentare cu energie electrică	IP56 (numai pentru corp)

Temperatura de funcționare și de încărcare recomandată	-15°C - 55°C
Temperatură de depozitare recomandată	-40°C - 70°C
Greutatea cositoarei (fără stație de încărcare)	15,1 kg

## PACHET (FIG. A)

## DESCRIEREA

1. Corp
2. Placă de contact
3. Indicatoarele de stare LED
4. Capac
5. Ecran LCD
6. Buton de parcare **PARK**
7. Butonul de oprire **STOP**
8. Butonul de pornire **START**
9. Buton de alimentare **POWER**
10. Roată frontală
11. Roată posterioară
12. Lamă
13. Placă de alunecare
14. Port de diagnosticare (numai pentru servicii post-vânzare)
15. Mâner de transport
16. Butonul acasă **HOME**
17. Indicatorul stării de încărcare
18. Butonul de eliberare a capacului
19. Port de alimentare cu energie electrică
20. Terminal de sârmă de delimitare
21. Placă de contact
22. Baza stației de încărcare
23. Sursă de alimentare electrică
24. Șuruburi (6)
25. Lamă și șurub (3)
26. Cablu de joasă tensiune
27. Dispozitiv de măsurare
- 28\*. Țăruș
- 29\*. Cuplor
- 30\*. Conector
- 31\*. Fir de buclă pentru bucla de delimitare

\*Kiturile de instalare și accesoriile sunt VÂNDUTE SEPARAT.

RO

# INSTALAREA

**⚠️ AVERTISMENT:** Citiți și înțelegeți instrucțiunile de siguranță înainte de a instala produsul.

**⚠️ ATENȚIE:** Utilizați piese de schimb și materiale de instalare originale.

- Inspectați cu atenție produsul pentru a vă asigura că aceasta nu a suferit defecțiuni sau avarii pe durata transportului.
- Dacă unele piese sunt deteriorate sau lipsesc, vă rugăm să contactați centrul de service EGO.

## 1. Principalele componente necesare pentru instalare

- Un robot de tuns iarba care tunde gazonul în mod automat.
- O stație de încărcare, care are 2 funcții:
  - Pentru a trimite semnale de control de-a lungul firului de delimitare, astfel încât produsul să poată urmări firul până la anumite zone îndepărtate din grădină și să se poată întoarce la stația de încărcare.
  - Pentru a încărca produsul.
- O sursă de alimentare, care este conectată la stația de încărcare și la o priză de alimentare de 100-240V.
- Fir cu buclă, care este așezat în jurul zonei de lucru și în jurul obiectelor și plantelor în care produsul nu trebuie să intre. Firul cu buclă este utilizat ca fir de delimitare.

## 2. Pregătiri

**⚠️ ATENȚIE:** Suprafața neuniformă a gazonului sau zonele cu apă stătătoare pot deteriora produsul.

**NOTĂ:** Citiți capitolul Instalare înainte de a începe instalarea. Modul în care se face instalarea afectează performanța produsului. Prin urmare, este important să se planifice cu atenție instalarea.

- Realizați o schiță a zonei de lucru și includeți toate obstacolele.
- Marcați pe schiță locul în care se va amplasa stația de încărcare și firul de delimitare.
- Umpleți găurile din gazon.
- Tăiați iarba înainte de a instala produsul. Asigurați-vă că iarba are o înălțime maximă de 10 cm.

## 3. Înainte de instalarea firului de delimitare

Puteți alege să instalați firul de delimitare cu țărui sau să îi îngropați. Ambele abordări pot fi combinate în aceeași zonă de lucru.

**⚠️ ATENȚIE:** Dacă folosiți un scarificator/detalificator în zona de lucru, îngropați firul de delimitare pentru a preveni deteriorarea acestora.

### 3.1 Pentru a examina unde să se amplaseze stația de încărcare

C-1	Partea din față a stației de încărcare
C-2	Partea din spate a stației de încărcare
C-3	Stânga stației de încărcare
C-4	Dreapta stației de încărcare

- Păstrați un spațiu liber de cel puțin 1,5 m în fața stației de încărcare și un spațiu liber de 40 cm în spatele stației de încărcare. Păstrați un spațiu liber de cel puțin 35 cm față de limită. Păstrați un spațiu liber de cel puțin 1,5 m în zona de lucru a stației de încărcare (Fig. C).

**NOTĂ:** Partea DREAPTĂ a stației de încărcare (C-4), așa cum se arată în Fig. C, trebuie să fie plasată în interiorul zonei de tăiere.

- Așezați stația de încărcare în apropierea unei prize de curent.
- Așezați stația de încărcare pe o suprafață plană (Fig. D).
- Baza stației de încărcare nu trebuie să fie îndoită (Fig. D).
- În cazul în care zona de lucru are două părți separate de o pantă abruptă, vă recomandăm să amplasați stația de încărcare în secțiunea inferioară.
- Așezați stația de încărcare într-o zonă protejată de soare.

### 3.2 Pentru a examina unde să plasați sursa de alimentare

**⚠️ AVERTISMENT:** Nu tăiați și nu prelungiți cablul de joasă tensiune. Există riscul de electrocutare.

**⚠️ AVERTISMENT:** Cablul de alimentare și cablul de prelungire trebuie să se afle în afara zonei de lucru pentru a evita deteriorarea cablurilor.

**OBSERVAȚIE:** Utilizați un singur cablu de joasă tensiune, iar utilizarea mai multor cabluri va afecta eficiența de încărcare a produsului.

**⚠️ ATENȚIE:** Asigurați-vă că lamele de pe produs nu taie cablul de joasă tensiune.

**⚠️ ATENȚIE:** Nu înfășurați cablul de joasă tensiune (Fig. E) și nu îl așezați sub baza stației de încărcare. Bobina provoacă interferențe cu semnalul de la stația de încărcare.

- Așezați sursa de alimentare într-o zonă cu acoperiș și protecție împotriva soarelui și a ploii.
- Așezați sursa de alimentare într-o zonă cu o bună circulație a aerului.
- Folosiți un dispozitiv de curent rezidual (RCD) cu un curent de declanșare de maximum 30 mA atunci când conectați sursa de alimentare la priza de curent.

### 3.3 Pentru a examina unde să se plaseze firul de delimitare

**⚠️ ATENȚIE:** În cazul în care zona de lucru este adiacentă unor corpuri de apă, pante, prăpăstii sau drumuri publice, firul de delimitare trebuie să fie așezat în interiorul unei bariere fizice. Bariera trebuie să aibă o înălțime de cel puțin 15 cm și trebuie să se mențină o distanță de 35 cm între firul de delimitare.

**⚠️ ATENȚIE:** Nu lăsați produsul să funcționeze pe pietriș.

**⚠️ ATENȚIE:** Nu faceți curbe ascuțite atunci când instalați firul de delimitare.

**⚠️ ATENȚIE:** Pentru o funcționare atentă, izolați toate obstacolele, cum ar fi copacii, rădăcinile și pietrele.

Firul de delimitare trebuie să fie pus sub formă de buclă în jurul zonei de lucru. Sensorii din produs detectează momentul în care robotul se apropie de firul delimitator, iar robotul selectează o altă direcție.

Toate părțile zonei de lucru trebuie să fie maxime. 40 m de la firul de delimitare.

RO

- Asigurați-vă că toate unghiurile formate de firul delimitator sunt de 90° sau mai mari.
- Puneți firul de delimitare în jurul întregii zone de lucru. Păstrați curățenia de-a lungul firului de delimitare. Adaptați distanța dintre firul delimitator și obstacole (Fig. F).
- Se plasează firul delimitator la 35 cm (cazul 1) de un obstacol care are o înălțime mai mare de 5 cm (Fig. G1).
- Se plasează firul delimitator la 30 cm (cazul 2) de un obstacol înalt de 1-5 cm (Fig. G2).
- Se plasează firul delimitator la 10 cm (cazul 3) de un obstacol care are o înălțime mai mică de 1 cm (Fig. G3).
- Dacă aveți o alee cu pavaj care este la nivelul gazonului, puneți firul de delimitare sub pavaj.

**NOTĂ:** Dacă pavajul are o lățime minimă de 30 cm, utilizați setarea din fabrică pentru funcția Drive Past Wire (Conducere peste fir) pentru a tăia toată iarba adiacentă pavajului. Consultați 10.6.1 Conducere peste fir.

- Puneți firul de delimitare în jurul stâlpilor porții sau a stâlpilor gardului pentru a vă asigura că se realizează distanțe adecvate, în cazul în care firul de delimitare se întoarce printr-un pasaj îngust de < 100 cm în jurul unui obstacol îngust (< 30 cm), utilizați o secțiune dreaptă de 100 cm prin pasaj, așa cum se arată în Fig. H.

H-1	Stâlp de poartă/ gard
-----	-----------------------

### 3.3.1 Pasaje (Fig. H)

H-2	Pasaj
-----	-------

Un pasaj este o secțiune care are un fir delimitator pe fiecare parte și care leagă 2 părți ale zonei de lucru. Distanța dintre firul de delimitare de fiecare parte a pasajului trebuie să fie de minimum 60 cm.

### 3.3.2 Pentru a plasa firul de delimitare într-o pantă

Produsul poate funcționa în pante de 50%. Pantele prea abrupte trebuie izolate cu ajutorul firului de delimitare. Gradientul (%) se calculează ca înălțime pe metru.

Exemplu: 10 cm / 100 cm = 10% (Fig. K).

- Pentru pante mai abrupte de 50% în interiorul zonei de lucru, izolați panta cu fir de delimitare.
- În cazul pantelor mai abrupte de 20% de-a lungul marginii exterioare a gazonului, puneți firul de delimitare la 35 cm de margine (Fig. L).
- Pentru pantele adiacente unui drum public, puneți o barieră de cel puțin 15 cm înălțime de-a lungul marginii exterioare a pantei. Puteți folosi un perete sau un gard ca barieră.

### 3.3.3 Pentru a realiza o insulă (Fig. M)

Dacă faceți o insulă, puneți împreună firul de delimitare care merge spre și dinspre insulă.

**⚠ ATENȚIE:** Nu puneți o secțiune de fir de delimitare peste cealaltă. Secțiunile firului de delimitare trebuie să fie paralele, nu încrucișate.

**⚠ ATENȚIE:** Izolați sau îndepărtați obstacolele care au o înălțime mai mică de 5 cm. Izolați sau îndepărtați obstacolele care au o ușoară pantă, de exemplu, pietre, copaci sau rădăcini. Acest lucru va preveni deteriorarea lamelelor produsului.

Folosiți o insulă pentru a izola zonele din zona de lucru cu ajutorul firului de delimitare. Vă recomandăm să izolați toate obiectele de fixare din zona de lucru.

Unele obstacole sunt rezistente la coliziune, de exemplu, copacii sau tufișurile care au o înălțime mai mare de 5 cm. Produsul se va ciocni cu obstacolul și apoi va selecta o nouă direcție.

- Puneți firul de delimitare la și în jurul obstacolului pentru a forma o insulă.
- Puneți cele 2 secțiuni ale firului de delimitare spre și dinspre insulă aproape una de cealaltă. Acest lucru va face ca produsul să treacă pe fir.
- Puneți cele 2 secțiuni de fir de delimitare în același țărș. Consultați 5 Pentru a pune firul în poziție cu ajutorul țărșilor.

### 3.3.4 Pentru a crea o zonă secundară (Fig. N)

Se creează o zonă secundară (B) dacă zona de lucru are 2 zone care nu sunt legate printr-un pasaj. Zona de lucru cu stația de încărcare este zona principală (A).

**NOTĂ:** Produsul trebuie să fie mutat manual între zona principală și zona secundară.

Puneți firul delimitator în jurul zonei secundare (B) pentru a forma o insulă. Consultați 3.3.3 Pentru a realiza o insulă. Dar creați insula în afara zonei principale de lucru.

**NOTĂ:** Firul de delimitare trebuie să fie pus sub forma 1 bucle în jurul întregii zone de lucru (A + B).

**NOTĂ:** Când produsul taie iarba în zona secundară, trebuie selectat modul zonă secundară. Consultați 10.5.1 Pentru a selecta zona de lucru.

## 4. Instalarea produsului

### 4.1 Pentru a instala firul delimitator

**⚠ ATENȚIE:** Nu puneți fir în exces într-o bobină. Bobina provoacă interferențe cu produsul.

1. Citiți și înțelegeți instrucțiunile referitoare la stația de încărcare. Consultați punctul 3.1 Pentru a examina unde să se amplaseze stația de încărcare.
2. Așezați stația de încărcare în zona selectată.
3. Puneți firul de delimitare în jurul întregii zone de lucru. Începeți și finalizați instalarea în spatele stației de încărcare. Introduceți firul din față în fanta de ghidare din partea inferioară a bazei stației. Treceți ambele capete ale firului de delimitare prin deschiderea din spatele stației de încărcare.
4. Deschideți conectorul și introduceți firul de delimitare în conector (Fig. P1).
5. Închideți conectorul cu o pereche de clești (Fig. P2).
6. Deschideți capacul stației de încărcare prin apăsarea butonului de eliberare (Fig. P3).
7. Împingeți conectorul frontal pe știftul metalic de pe stația de încărcare cu marcajul "F". Împingeți conectorul din spate pe știftul metalic de pe stația de încărcare cu marcajul "B" (Fig. P4).

**NOTĂ:** Îndepărtați excesul de fir cu un clește de tăiat sârmă.



#### 4.2 Pentru a instala stația de încărcare

**⚠ ATENȚIE:** Nu vă puneți picioarele pe baza stației de încărcare.

**⚠ AVERTISMENT:** Asigurați-vă că fișele cablului de joasă tensiune și ale sursei de alimentare sunt curate și uscate înainte de a le conecta.

La conectarea sursei de alimentare, utilizați numai o priză de curent care este conectată la un dispozitiv de curent rezidual (RCD).

1. Conectați cablul de joasă tensiune la stația de încărcare (Fig. Q1).
2. Conectați sursa de alimentare la cablul de joasă tensiune.
3. Așezați sursa de alimentare la o înălțime minimă de 30 cm (Fig. Q2).
4. Conectați cablul de alimentare la o priză de alimentare de 100-240 V.

**NOTĂ:** Atunci când stația de încărcare este conectată, este posibilă încărcarea produsului. Așezați produsul în stația de încărcare în timp ce se așează firul de delimitare. Porniți produsul. Nu continuați cu nicio setare a produsului înainte de finalizarea instalării.

5. Puneți cablul de joasă tensiune în pământ cu ajutorul unor țăruiși sau îngropați cablul. Consultați 5 Pentru a pune firul în poziție cu ajutorul țăruișilor sau 6 Pentru a îngropa firul de delimitare.
6. Atașați stația de încărcare la sol cu cele 6 șuruburi furnizate.

#### 5. Pentru a pune firul în poziție cu ajutorul țăruișilor

**⚠ ATENȚIE:** Asigurați-vă că țăruișii mențin firul de delimitare pe sol.

Tăierea ierbii din jurul limitei înainte de instalarea firului de delimitare va facilita acest proces.

**⚠ ATENȚIE:** Tăierea ierbii prea jos imediat după instalare poate deteriora izolația firelor. Deteriorarea izolației poate să nu provoace întreruperi decât după câteva săptămâni sau luni.

1. Puneți firul de delimitare pe sol.
2. Puneți țăruișii la o distanță de maximum 1 m unul față de celălalt.

**NOTĂ:** Folosiți cuie suplimentare acolo unde se schimbă panta pentru a vă asigura că firul rămâne plat față de sol (Fig. R).

3. Atașați țăruișii la sol cu un ciocan sau un ciocan de plastic.

**NOTĂ:** Firul este acoperit de iarbă și nu se mai vede după câteva săptămâni.

#### 6. Pentru a îngropa firul de delimitare

- Tăiați o canelură în pământ cu un tăietor de margini sau cu o lopată dreaptă, sau folosiți o mașină specializată pentru instalarea cablurilor
- Introduceți firul de delimitare 1-20 cm în pământ.

Distribuitorul EGO vă poate ajuta cu instalarea firului de delimitare.

#### 7. Pentru a prelungi firul delimitator (Fig. S)

**NOTĂ:** Prolungați firul de delimitare dacă acesta este prea scurt pentru zona de lucru. Utilizați cabluri și conectori originali EGO.

1. Deconectați stația de încărcare de la priza de curent.
2. Tăiați firul de delimitare cu o pereche de clești de tăiat sârmă acolo unde este necesară instalarea extensiei.

3. Adăugați sârmă acolo unde este necesar pentru a instala extensia.
4. Puneți cablul de delimitare în poziție.
5. Puneți capetele firelor într-un conector.

**NOTĂ:** Asigurați-vă că puteți vedea capetele firului delimitator prin zona transparentă a conectorului.

6. Împingeți în jos capacul de pe conector cu un clește reglabil pentru a fixa firele în conector.
7. Așezați firul de delimitare cu ajutorul unor țăruiși. Conectorul poate fi îngropat pentru a se asigura că nu intră în contact cu robotul în timpul cositului.
8. Conectați stația de încărcare la priza electrică.

### 8. După instalarea produsului

#### 8.1 Pentru a face o verificare vizuală a stației de încărcare

Asigurați-vă că indicatorul de stare cu LED de pe stația de încărcare luminează VERDE continuu.

Dacă indicatorul de stare LED nu luminează în verde continuu, verificați instalația. Consultați secțiunea 4.2 Instalarea stației de încărcare și INDICATORUL DE STARE CU LED PE STAȚIA DE ÎNCĂRCARE din prezentul manual.

#### 8.2. Pentru a încărca produsul

Atunci când produsul este nou sau a fost depozitat pentru o perioadă lungă de timp, bateria poate fi descărcată și trebuie încărcată înainte de pornire.

**⚠ AVERTISMENT:** Încărcați produsul numai cu ajutorul unei stații de încărcare și al unei surse de alimentare care îi este destinată. Utilizarea incorectă poate duce la șocuri electrice, supraîncălzire sau scurgere de lichid coroziv din baterie. În caz de scurgere a electrolitului, spălați cu apă și solicitați ajutor medical dacă intrați în contact cu ochii etc.

1. Așezați produsul în stația de încărcare.
2. Introduceți produsul cât mai mult posibil pentru a asigura un contact adecvat între produs și stația de încărcare.
3. Lumina VERDE intermitentă de pe stația de încărcare indică faptul că încărcarea este în curs.

#### 8.3 Pentru a defini setările de bază

Înainte ca produsul să înceapă să funcționeze pentru prima dată, trebuie să puneți în funcțiune aparatul și să definiți setările.

1. Apăsăți butonul **STOP** pentru a deschide capacul ecranului LCD.
2. Apăsăți butonul **POWER** pentru a porni produsul.
3. Urmați instrucțiunile de pe ecran pentru a defini setările: limba, declarații legale și de siguranță, țara și fusul orar, formatul unității, setarea codului pin și setarea înălțimii de tăiere.

**NOTĂ:** Nu este posibilă utilizarea codului 0000 ca cod PIN.

4. Când punerea în funcțiune este finalizată, va fi afișat meniul principal.

## 9. EGO Connect™

Produsul este compatibil cu EGO Connect™. Toate setările și programul de tuns iarba pot fi setate de la distanță cu ajutorul EGO Connect™.

**NOTĂ:** Asigurați-vă că Bluetooth® este activat pe dispozitivele mobile atunci când utilizați funcția de telecomandă.

RM4000E are conectivitate celulară cu rază lungă de acțiune și conectivitate Bluetooth® cu rază scurtă de acțiune.

### 9.1 Pentru a instala EGO Connect™

1. Descărcați EGO Connect™ pe dispozitivul dumneavoastră mobil sau scanați codul QR de mai jos.



2. Creați un cont nou în EGO Connect™. Dacă aveți deja un cont, treceți la pasul 4.
3. Un e-mail va fi trimis la adresa de e-mail înregistrată. Urmați instrucțiunile din e-mail pentru a vă valida contul.
4. Conectați-vă la contul dumneavoastră EGO în EGO Connect™.

### 9.2 Pentru a asocia EGO Connect™ și produsul

Consultați 10.9.4 Asocierea Bluetooth®.

## 10. Setările produsului

### 10.1 Pentru a avea acces la meniul principal

1. Apăsăți butonul **STOP** pentru a deschide capacul ecranului LCD.
2. Apăsăți butonul **POWER** pentru a porni produsul.
3. Introduceți codul PIN și atingeți ✓ pentru a confirma și intrați pe pagina 1 a meniului principal, atingeți ► pentru a intra pe a 2-a pagină.

### 10.2 Structura meniului principal

Meniul principal conține 8 opțiuni:

- PROGRAMUL
- ÎNĂLȚIMEA DE TĂIERE
- FUNCȚIONARE
- LIMITE
- SECURITATE
- MESAJ
- ALTELE
- GENERALITĂȚI

Produsul are setări din fabrică, dar setările pot fi adaptate la zona dvs. de lucru specifică.

## Prezentare generală a structurii meniului 1

RO

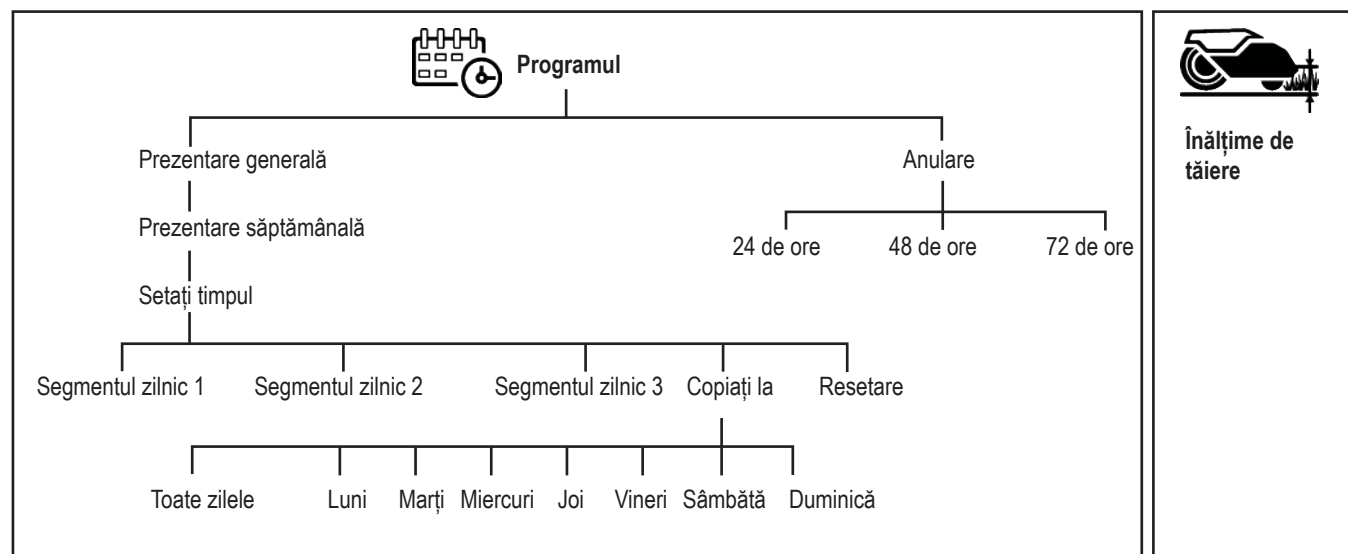

Înălțime de tăiere

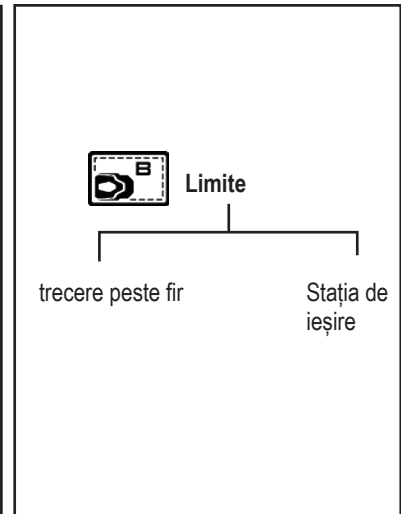
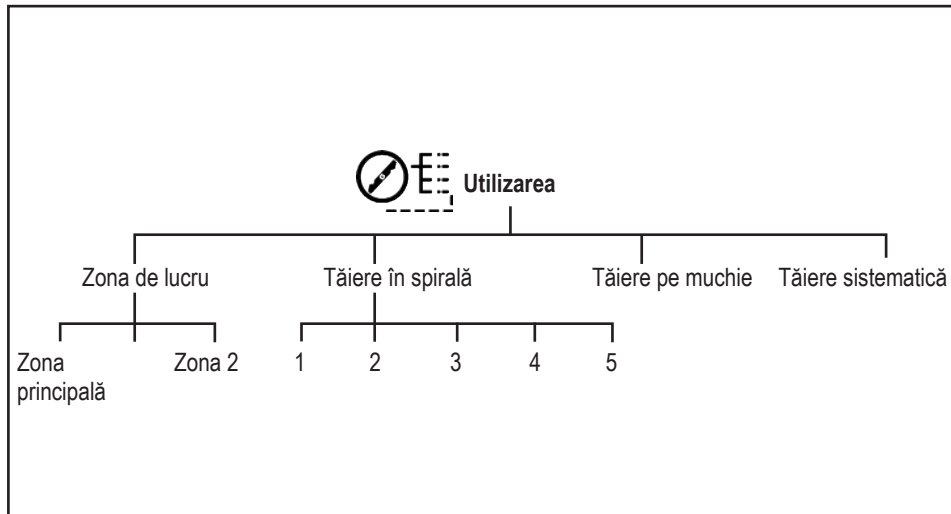

### Prezentare generală a structurii meniului 2

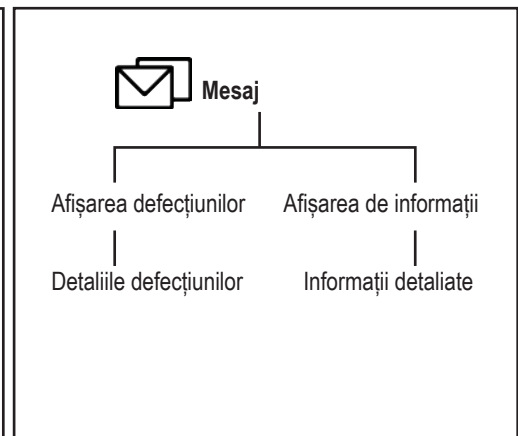
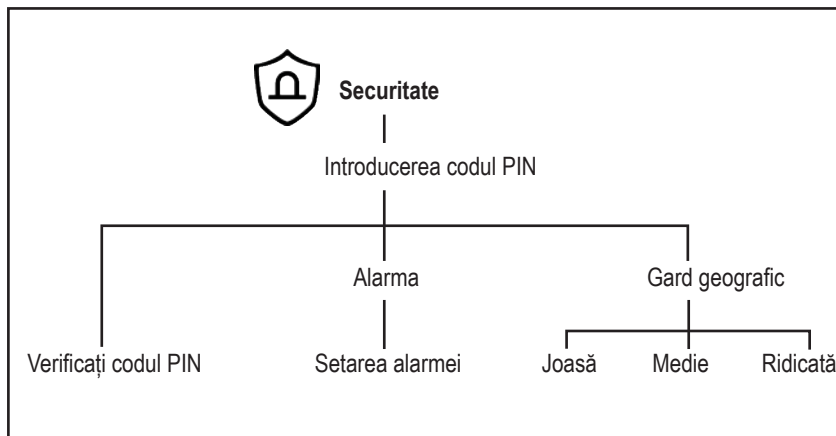

RO

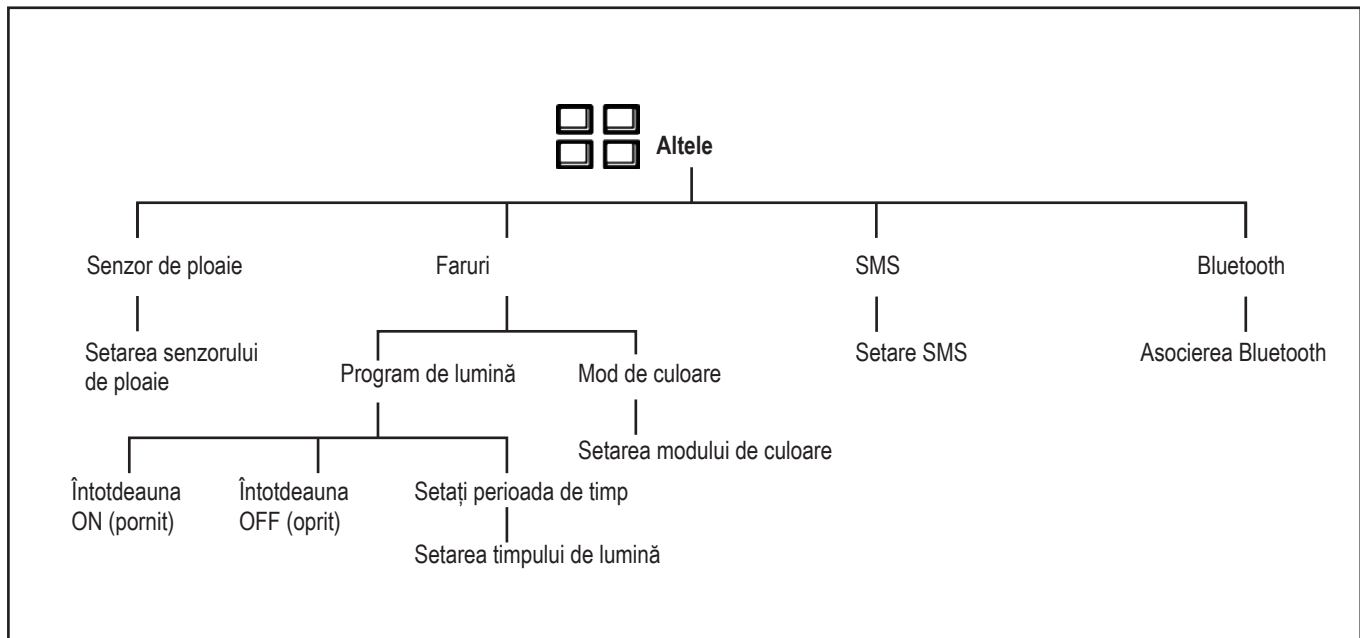

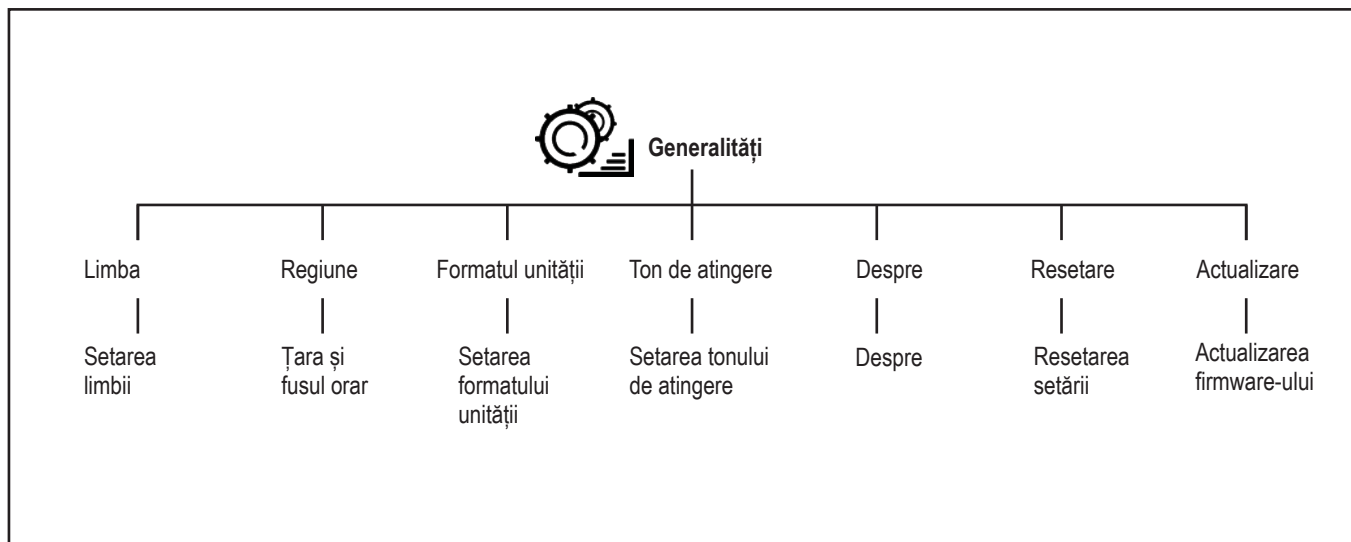

## 10.3 Setarea programului

### 10.3.1 Pentru a calcula setarea programului

**NOTĂ:** Capacitatea de operare este estimată pe baza suprafeței plane și deschise. Trebuie să măriți timpul programat dacă zona de lucru are multe pante sau obstacole.

**NOTĂ:** Orele de funcționare includ timpul de cosire, de căutare și de încărcare.

1. Calculați aria gazonului dvs. în m<sup>2</sup>.
2. Împărțiți suprafața gazonului la capacitatea suprafeței produsului, rezultatul sunt orele care produsul trebuie să funcționeze în fiecare zi.

Exemplu: Un gazon de 2000 m<sup>2</sup>, capacitate suprafeței de 167 m<sup>2</sup>/h  
2000 m<sup>2</sup> / 167 ≈ 12 h

Zile / săptămână	Ore de funcționare / zi	Perioada de timp
7	12	07:00 am – 7:00 pm

### 10.3.2 Pentru a seta programul

1. Efectuați pașii 1-3 de la punctul 10.1 Pentru a avea acces la meniul principal.
2. Atingeți pentru a intra în setarea PROGRAMUL.
3. Atingeți pentru a intra pe PREZENTARE SĂPTĂMÂNALĂ.
4. Atingeți + pentru a intra în SETAȚI TIMPUL.
5. Selectați orele de funcționare adecvate.
6. Atingeți ◀ sau ▶ pentru a selecta ziua, apoi atingeți ✓ pentru a introduce SEGMENTUL ZILNIC. Produsul poate tăia iarba 1-3 segmente în fiecare zi.
7. Atingeți pentru a introduce setarea perioadei de timp și atingeți ✓ pentru a confirma.

### 10.3.3. Pentru a copia setarea programului

1. Repetați pașii 1-4 de la 10.3.2 Pentru a seta programul.
2. Atingeți pentru a copia setarea programului. Puteți copia setările programului zi de zi sau pentru întreaga săptămână.
3. Atingeți ✓ pentru a confirma.

### 10.3.4 Pentru a reseta setarea programului

Puteți să eliminați toate setările de programare și să utilizați setările din fabrică. Setarea din fabrică a programului permite produsului să funcționeze toate orele din fiecare zi a săptămânii.

1. Repetați pașii 1-4 de la 10.3.2 Pentru a seta programul.
2. Atingeți pentru a reseta setările programului și a reveni la setările din fabrică.

### 10.3.5 Pentru a suprascrive programul

Orice setări ale programului pot fi înlocuite temporar prin selectarea programului de înlocuire. Este posibil să se anuleze programul prin selectarea între 24 de ore, 48 de ore și 72 de ore.

1. Repetați pasul 1-2 de la 10.3.2 Pentru a seta programul.
2. Atingeți pentru a intra în SUPRASCRIE PROGRAMUL.
3. Atingeți orele dorite și atingeți ✓ pentru a confirma.

Pentru a anula programul de suprascrivere

1. Atingeți pentru a intra în SUPRASCRIE PROGRAMUL.
2. Atingeți orele selectate și atingeți ✓ pentru a confirma.





## 10.4 Setarea înălțimii de tăiere

Înălțimea de tăiere poate fi variată de la 20-90 mm pe 1-15 poziții.

1. Efectuați pașii 1-3 de la punctul 10.1 Pentru a avea acces la meniul principal.
2. Atingeți pentru a intra în SETAREA ÎNĂLȚIMII DE TĂIERE.
3. Atingeți ▲ sau ▼ pentru a seta înălțimea de tăiere și atingeți ✓ pentru a confirma.

## 10.5 Setarea modului de funcționare

### 10.5.1 Pentru a selecta zona de lucru

1. Efectuați pașii 1-3 de la punctul 10.1 Pentru a avea acces la meniul principal.
2. Atingeți  pentru a intra pe pagina 1 a setării modului de tăiere (atingeți  pentru a intra pe a 2-a pagină).
3. Atingeți  pe pagina 1 pentru a selecta zona de lucru și atingeți  pentru a confirma.





**Zona principală:** Zona principală este modul de funcționare standard, în care produsul tunde și încarcă automat. Zona de lucru implicită este zona principală.

**Zona secundară:** Folosiți modul de funcționare a zonei secundare pentru a tăia zonele secundare. Trebuie să mutați manual produsul între zona principală și cea secundară. Produsul taie pentru o perioadă de timp selectată sau până când bateria este descărcată.

**NOTĂ:** Trebuie să introduceți manual produsul în stația de încărcare pentru a încărca produsul atunci când acesta se află într-o zonă secundară. Produsul va rămâne în stația de încărcare atunci când bateria este încărcată. Trebuie să selectați zona principală de lucru pentru a reporni produsul.



### 10.5.2. Modul de tăiere în spirală

Produsul taie iarba în spirală dacă iarba este mai lungă într-o zonă. Tăierea în spirală poate fi setată pe 5 niveluri de 1-5. Tăierea în spirală se va declanșa mai frecvent la stabilirea nivelurilor.

1. Efectuați pașii 1-3 de la punctul 10.1 Pentru a avea acces la meniul principal.
2. Atingeți  pentru a intra pe pagină 1 a setării modului de tăiere.
3. Atingeți  pentru a seta modul TĂIERE ÎN SPIRALĂ.
4. Activați modul de tăiere în spirală, atingeți  sau  pentru a selecta nivelul de sensibilitate.
5. Atingeți  pentru a confirma.

### 10.5.3 Modul de tăiere a marginilor



Produsul va începe să taie de-a lungul firului delimitator al gazonului la fiecare nou ciclu atunci când se află în modul de tăiere a marginilor.

1. Efectuați pașii 1-3 de la punctul 10.1 Pentru a avea acces la meniul principal.
2. Atingeți  pentru a intra în a 2-a pagină a setării modului de tăiere.
3. Atingeți  pentru a intra în modul TĂIERE A MARGINILOR.
4. Activați modul de tăiere și atingeți  pentru a confirma.

### 10.5.4. Modul de tăiere sistematică

Când este în modul de tăiere sistematică, produsul va tunde în modele paralele.





1. Efectuați pașii 1-3 de la punctul 10.1 Pentru a avea acces la meniul principal.
2. Atingeți  pentru a intra în a 2-a pagină a setării modului de tăiere.

3. Atingeți  pentru a intra în modul TĂIERE SISTEMATICĂ.
4. Activați modul de tăiere, apoi atingeți  pentru a confirma.

## 10.6 Stabilirea limitelor



### 10.6.1. Conducere peste fir

Aceasta este distanța pe care partea frontală a produsului se poate deplasa dincolo de firul de delimitare. Setarea din fabrică este de 30 cm. Puteți selecta o distanță de 20-55 cm.

1. Efectuați pașii 1-3 de la punctul 10.1 Pentru a avea acces la meniul principal.
2. Atingeți  pentru a intra în setarea LIMITĂ.
3. Atingeți  pentru a intra în setarea CONDUCERE PESTE FIR.
4. Atingeți  sau  pentru a selecta distanța și atingeți  pentru a confirma.



### 10.6.2. Stația de ieșire

Produsul va da înapoi de-a lungul firului până la distanța setată și apoi va pleca să tundă. Puteți seta o distanță de 20-999 cm. Setarea din fabrică este de 20 cm.

1. Efectuați pașii 1-2 de la punctul 10.6.1. Conducere peste fir.
2. Atingeți  pentru a intra în setarea STAȚIE DE ÎNCĂRCARE IEȘIRE INTELIGENTĂ.
3. Introduceți distanța și atingeți  pentru a confirma.



## 10.7 Setare de securitate

Trebuie să introduceți codul PIN pentru a accesa setările de securitate.

1. Efectuați pașii 1-3 de la punctul 10.1 Pentru a avea acces la meniul principal.
2. Atingeți  pentru a introduce codul PIN și atingeți  pentru a confirma. Apoi, intrați pe pagină 1 a setării de securitate, atingeți  pentru a intra pe a 2-a pagină.

### ■ Codul PIN

Puteți modifica codul PIN.

1. Pe pagina 1 a setărilor de securitate, atingeți  pentru a modifica codul PIN. Apoi atingeți  pentru a confirma.
2. Introduceți din nou codul PIN pentru a verifica, atingeți  pentru a confirma.



### ■ Setarea alarmei

Această funcție înseamnă că o alarmă va suna în cazul în care apar anumite mesaje de defecțiune ale produsului. Puteți seta durata alarmei la 1-10 minute. Durata implicită a alarmei este de 2 minute.

Puteți să activați sau să dezactivați SETAREA ALARMEI.

Puteți activa sau dezactiva Alarm When Lift (Alarma la ridicare) numai atunci când SETAREA ALARMEI este activată.

### Pentru a activa setarea alarmei

1. Pe pagină 1 atingeți  pentru a intra în SETAREA ALARMEI.
2. Activați SETAREA ALARMEI. Atingeți  sau  pentru a selecta durata alarmei.

3. Activați sau dezactivați alarma *Alarm When Lift* (Alarma la ridicare).
4. Atingeți ✓ pentru a confirma.

## ■ Setare gard geografic

Gardul geografic este cercul format cu stația de încărcare ca punct central și raza de la punctul central până la poziția curentă.

Puteți seta un nivel de sensibilitate scăzut (500 m), mediu (250 m) și ridicat (100 m). Cu cât nivelul de sensibilitate al gardului geografic este mai ridicat, cu atât alarma pornește mai ușor.



1. Pea 2-a pagină, atingeți  pentru a intra în SETARE GARD GEOGRAFIC.
2. Activați setarea gard geografic.
3. Atingeți nivelul de sensibilitate și atingeți ✓ pentru a confirma.

## 10.8 Mesaje

În acest meniu pot fi găsite mesajele anterioare de defecțiune și de informare.

### 10.8.1. Mesaj de defecțiune

Mesajele afișate pe ecran reprezintă defecțiunea reală. Cele mai noi alarme sunt enumerate în partea de sus. Mesajele de defecțiune sunt însoțite de sugestii și sfaturi pentru a ajuta la remedierea defecțiunii. Consultați LISTA MESAJELOR DE DEFECTIUNE din acest manual.

1. Efectuați pașii 1-3 de la punctul 10.1 Pentru a avea acces la meniul principal.
2. Atingeți  pentru a intra în MESAJE.
3. Atingeți  pentru a afișa MESAJE DE DEFECTIUNE. Atingeți ▲ sau ▼ pentru a scana celelalte mesaje de avarie.
4. Atingeți ușor mesajul de defecțiune selectat pentru a afișa detaliile defecțiunii.

### 10.8.2. Mesaj de informare

Mesajele afișate pe ecran care nu sunt cauzate de o defecțiune reală sunt în schimb salvate la rubrica Mesaje informative. Pentru mai multe informații privind cauzele posibile ale fiecărui mesaj, consultați LISTA MESAJELOR DE INFORMARE din acest manual.



1. Efectuați pașii 1-2 de la 10.8.1 Informații despre defecțiuni pentru a intra în meniul de mesaje.
2. Atingeți ușor  pentru a afișa MESAJE INFORMATIVE. Atingeți ▲ sau ▼ pentru a scana celelalte mesaje de informare.
3. Atingeți ușor mesajul de informații selectat pentru a afișa detaliile informațiilor.

## 10.9 Alte setări

### 10.9.1 Setarea senzorului de ploaie



Atunci când este detectată ploaia, robotul se întoarce la stația de încărcare și repornește până când senzorul de ploaie este uscat și timpul de întârziere s-a terminat. Puteți seta un timp de întârziere de 0-240 de minute. Timpul de întârziere implicit este de 180 de minute.

1. Efectuați pașii 1-3 de la punctul 10.1 Pentru a avea acces la meniul principal.

2. Atingeți  pentru a intra pe pagină 1a celorlalte setări, atingeți ► pentru a intra pe a 2-a pagină.
3. Atingeți  pentru a intra pe SETAREA SENZORULUI DE PLOAIE.
4. Activați setarea senzorului de ploaie. Setati timpul de întârziere și atingeți ✓ pentru a confirma.

## 10.9.2 Reglarea farurilor

### 10.9.2.1 Pentru a seta programul pentru faruri

1. Efectuați pașii 1-2 de la 10.9.1 Setarea senzorului de ploaie pentru a intra pe pagină 1-a celorlalte setări.
2. Atingeți ușor  pentru a intra în SETAREA FARURILOR.
3. Atingeți  pentru a intra pe LIGHT SCHEDULE (PROGRAM DE LUMINĂ). Selectați între *Întotdeauna activat*, *Întotdeauna dezactivat* sau *Stabiliți perioada de timp*.
4. Atunci când selectați *Setați perioada de timp*, puteți seta o perioadă de timp detaliată și atingeți ✓ pentru a confirma.

### 10.9.2.2 Pentru a seta modul de culoare

1. Efectuați pașii 1-2 de la 10.9.2.1 Pentru a seta programul pentru faruri pentru a introduce setarea farurilor.
2. Atingeți  pentru a intra în SETAREA MODULUI DE CULOARE.
3. Atingeți ușor și activați *Clipește când apare o alertă de defecțiune*, apoi selectați *Culoarea luminii*.
4. Atingeți ✓ pentru a confirma.

### 10.9.3 Setarea SMS

Funcția SMS vă trimite un SMS atunci când produsul este mutat în afara gardului geografic.

1. Efectuați pașii 1-2 de la 10.9.1 Setarea senzorului de ploaie pentru a intra pe pagina a 2-a a celorlalte setări.
2. Atingeți ușor  pentru a intra în SETAREA SMS.
3. Atingeți *Use SMS și ADD+* pentru a seta numărul de telefon cu codul țării, de exemplu +49 172 12345678, atingeți ✓ pentru a confirma.

### 10.9.4 Asocierea Bluetooth®

Aplicația EGO Connect™ este întotdeauna conectată la produsul dvs. atâta timp cât dispozitivul mobil este conectat la rețeaua de telefonie mobilă, produsul este încărcat și ecranul LCD este pornit, iar produsul a fost asociat în prealabil cu contul dvs.

### Pentru a asocia EGO Connect™ și produsul

1. Efectuați pașii 1-2 de la 10.9.1 Setarea senzorului de ploaie pentru a intra pe pagina a 2-a a celorlalte setări.
2. Atingeți  pentru a intra în ASOCIERE BLUETOOTH.
3. Urmați instrucțiunile din EGO Connect™ pentru a "adăuga un dispozitiv".

**OBSERVAȚIE:** Indicatorul LED de stare de pe produs va clipi în albastru în timpul asocierii.

Indicatorul LED de stare de pe produs se va aprinde în albastru continuu atunci când produsul este conectat la dispozitivul dvs. mobil prin Bluetooth®.

## 10.10 Generalități

În **GENERAL** puteți modifica setările generale ale produsului.

### 10.10.1 Pentru a seta limba

1. Efectuați pașii 1-3 de la punctul 10.1 Pentru a avea acces la meniul principal.
2. Atingeți pentru a intra pe pagina 1 a setărilor generale.
3. Atingeți pentru a intra în setarea LIMBA.
4. Atingeți ▲ sau ▼ pentru a selecta limba și atingeți ✓ pentru a confirma.

### 10.10.2 Pentru a seta țara și fusul orar

1. Efectuați pașii 1-2 de la 10.10.1 Pentru a seta limba.
2. Atingeți pentru a intra în SETAREA ȚARĂ ȘI FUS ORAR.
3. Atingeți ▲ sau ▼ pentru a selecta ȚARĂ ȘI FUS ORAR și atingeți ✓ pentru a confirma.

### 10.10.3 Pentru a seta formatul unității

1. Efectuați pașii 1-3 de la punctul 10.1 Pentru a avea acces la meniul principal.
2. Atingeți pentru a intra pe pagina 1a setării generale, apoi atingeți ► pentru a intra pe a 2-a pagină.
3. Atingeți pentru a seta FORMAT DE UNITĂȚII și atingeți ✓ pentru a confirma.

### 10.10.4 Pentru a seta tonul tactil

Robotul va emite un semnal sonor atunci când se face clic pe ecran după activarea funcției tonul tactil activat.

1. Efectuați pașii 1-2 de la 10.10.3 Pentru a seta formatul unității pentru a intra pe pagina a 2-a a setării generale.
2. Atingeți pentru a intra în setarea TONUL TACTIL.
3. Activați tonul tactil și atingeți ✓ pentru a confirma.

### 10.10.5 Meniul Despre

Meniul **DESPRE** afișează informații despre produs.

1. Efectuați pașii 1-3 de la punctul 10.1 Pentru a avea acces la meniul principal.
2. Atingeți pentru a intra pe pagina 1 a setării generale, apoi atingeți de două ori ► pentru a intra pe a 3-a pagină a setării generale.
3. Atingeți pentru a afișa **DESPRE** informații din meniu.

### 10.10.6 Pentru a reseta setările utilizatorului

1. Efectuați pașii 1-2 de la 10.10.5 Meniul Despre pentru a intra pe pagina a 3-a a setărilor generale.

2. Atingeți pentru a intra în **RESETAREA SETĂRIILOR UTILIZATORULUI**.
3. Atingeți ✓ pentru a confirma.
4. Introduceți codul PIN pentru a reseta setările.

### 10.10.7 Pentru a actualiza firmware-ul

1. Efectuați pașii 1-3 de la punctul 10.1 Pentru a avea acces la meniul principal.
2. Atingeți pentru a intra pe pagina 1-a setării generale, apoi atingeți ► de trei ori pentru a intra pe a 4-a pagină a setării generale.
3. Atingeți pentru a intra pe **ACTUALIZARE FIRMWARE**.
4. Urmăriți instrucțiunile de pe ecran pentru a actualiza versiunea de firmware.

**NOTĂ:** Actualizarea firmware-ului poate fi actualizată din EGO Connect™. Veți fi anunțat atunci când actualizarea va fi disponibilă.

## FUNȚIONARE

**⚠ AVERTISMENT:** Citiți cu atenție instrucțiunile de siguranță înainte de a porni produsul.

**⚠ AVERTISMENT:** Țineți-vă mâinile și picioarele la distanță de lamele rotative. Nu vă apropiați niciodată mâinile sau picioarele de sau sub produs atunci când motorul este în funcțiune.

**⚠ AVERTISMENT:** Nu utilizați produsul atunci când în zona de lucru se află persoane, în special copii sau animale.

### ÎNAINTE DE A PORNI PRODUSUL

1. Asigurați-vă că încărcarea produsului este mai mare de 50% pentru prima dată.
2. Indicatorul de stare cu LED de pe stația de încărcare trebuie să arate un VERDE continuu sau intermitent pentru o instalare corectă.
3. Produsul funcționează în cadrul programului setat, consultați 10.3.2 Pentru a seta programul (apăsarea butonului **START** în afara orelor de lucru programate va însemna că mașina rămâne în stație până la următoarea operațiune de programare). Produsul funcționează imediat dacă se setează programul de anulare, consultați 10.3.5 Pentru a suprascrisce programul.
4. Asigurați-vă că produsul se află în zona de lucru selectată, consultați 10.5 Setarea modului de funcționare.
5. Asigurați-vă că produsul se află în interiorul firului delimitator.

### PENTRU A PORNI PRODUSUL

1. Apăsați butonul **STOP** pentru a deschide capacul ecranului LCD.
2. Apăsați butonul **POWER** pentru a porni produsul.
3. Introduceți codul PIN.
4. Apăsați butonul **START** și închideți capacul.



**NOTĂ:** Apăsați întotdeauna butonul **START** înainte de a închide capacul pentru a porni produsul.

**NOTĂ:** Înainte de prima operațiune, mașina trebuie să finalizeze ciclul de cartografiere.

RO

## PENTRU A PARCA PRODUSUL

Produsul rămâne în stația de încărcare pentru o perioadă de timp stabilită și apoi revine automat la funcționarea obișnuită conform programului.

1. Apăsați butonul **PARCARE** pentru a intra în modul parcare.
2. Atingeți  pentru a seta ora parcării.
3. Atingeți  pentru a confirma.

## PENTRU A OPRI PRODUSUL

Apăsați butonul **STOP** pentru a opri produsul și motorul de tăiere.

## PENTRU A OPRI PRODUSUL

1. Apăsați butonul **STOP** pentru a deschide capacul ecranului LCD.
2. Apăsați butonul **POWER** timp de mai mult de 2 secunde pentru a opri produsul.

**NOTĂ:** Puteți, de asemenea, să apăsați butonul de **POWER (ALIMENTARE)** timp de mai mult de 4 secunde pentru a opri forțat produsul dacă nu introduceți codul PIN.

## PENTRU A RECHEMA PRODUSUL LA STAȚIA DE ÎNCĂRCARE

Când apăsați butonul **ACASĂ** de pe stația de încărcare, indicatorul de stare cu LED de pe stația de încărcare va clipi rapid de 3 ori, iar produsul va reveni în apropierea stației de încărcare.

## ÎNTREȚINEREA

RO

**⚠ AVERTISMENT:** Pentru a evita vătămări corporale grave, opriți întotdeauna mașina de tuns iarba și asigurați-vă că toate piesele în mișcare s-au oprit complet înainte de a o curăța, de a efectua orice operațiune de întreținere sau de a o transporta.

**⚠ AVERTISMENT:** La lucrările de service, utilizați numai piese de schimb identice. Utilizarea oricărui altor piese poate crea un pericol sau poate produce o deteriorare. Pentru siguranța și fiabilitatea produsului, toate reparațiile trebuie efectuate de către un tehnician de service autorizat.

**⚠ AVERTISMENT:** Purtați întotdeauna mănuși de protecție atunci când efectuați orice operațiune de întreținere a lamelelor produsului.

Pentru o funcționare mai bună și o durată de viață mai lungă, asigurați-vă că curățați produsul în mod regulat și înlocuiți piesele uzate.

Când produsul este utilizat pentru prima dată, lamele trebuie inspectate o dată pe săptămână.

Este important ca lamele să se rotească ușor. Marginile lamelor nu trebuie să fie deteriorate. Durata de viață a lamelor variază foarte mult și depinde, de exemplu, de:

- Timpul de funcționare și dimensiunea zonei de lucru.
- Tipul de iarbă și creșterea sezonieră.
- Solul, nisipul și utilizarea îngrășămintelor.
- Prezența obiectelor, cum ar fi conuri, fructe scuturat de vânt, jucării, unelte, pietre, rădăcini și altele asemenea.

**NOTĂ:** Lucrul cu lame neascuțite dă un rezultat mai slab al cositului. Iarba nu este tăiată curat și este nevoie de mai multă energie, ceea ce face ca produsul să nu tundă o suprafață atât de mare.

## Curățarea produsului

**⚠ ATENȚIE:** Nu utilizați niciodată un aparat de spălat cu presiune ridicată pentru a curăța produsul sau stația de încărcare. Nu folosiți niciodată solvenți pentru curățare.

## Șasiu și lame

Inspectați lamele o dată pe săptămână.

1. Opriți produsul.
2. Ridicați produsul pe o parte.
3. Curățați lamele și șasiul cu ajutorul unei perii de vase. În același timp, verificați dacă lamelele sunt intacte și se rotesc liber.

## Pentru a curăța roțile

Produsul nu funcționează în mod satisfăcător în pante dacă roțile sunt blocate cu iarbă.

- Utilizați o perie moale pentru a curăța roțile

## Pentru a curăța corpul produsului

- Utilizați o cârpă umedă și o soluție slabă de săpun pentru a curăța corpul produsului.

## Pentru a curăța stația de încărcare

**⚠ AVERTISMENT:** Deconectați sursa de alimentare de la priză înainte de întreținere.

**⚠ ATENȚIE:** Nu utilizați un aparat de spălat cu presiune înaltă sau apă curentă pentru a curăța stația de încărcare.

**NOTĂ:** Produsul nu poate intra în stația de încărcare dacă există obiecte în stația de încărcare. Curățați periodic stația de încărcare.

- Îndepărtați iarba, crengile și alte obiecte de pe stația de încărcare.

## Înlocuiți lamele

**⚠ AVERTISMENT:** Trebuie să înlocuiți șuruburile atunci când înlocuiți lamele. Șuruburile folosite se pot uza rapid și pot face ca lamele să se desprindă, ceea ce poate provoca răni grave.

Înlocuiți lamele uzate sau deteriorate pentru o funcționare sigură. Înlocuiți lamele în mod regulat pentru un rezultat de tăiere satisfăcător și o utilizare redusă a energiei. Toate cele 3 lamele și șuruburile trebuie înlocuite în același timp pentru a obține un sistem de tăiere echilibrat.

## Pentru a înlocui lamelele (Fig. T)

1. Apăsați butonul **STOP**.
2. Opriți produsul.
3. Întoarceți produsul cu susul în jos. Așezați produsul pe o suprafață moale și curată pentru a evita zgărirea acestuia.
4. Rotiți placa de alunecare astfel încât găurile sale să se alinieze cu șuruburile pentru lamă.
5. Îndepărtați cele 3 șuruburi cu o șurubelniță cu cap plat sau Philips, care nu este inclusă.
6. Îndepărtați cele 3 lame.



7. Atașați 3 lame și șuruburi noi.
8. Asigurați-vă că lamele pot pivota liber.

### Acumulator

**⚠ ATENȚIE:** Încărcați complet bateria înainte de a depozita produsul. Dacă bateria nu este încărcată complet, aceasta poate fi deteriorată.

Dacă durata de funcționare a produsului este mai scurtă decât de obicei între încărcări, înseamnă că bateria se află la sfârșitul ciclului de viață. Înlocuiți bateria pentru a prelungi durata de funcționare.

**NOTĂ:** Durata de viață a bateriei este legată de durata sezonului și de câte ore pe zi funcționează produsul. Un sezon lung sau multe ore de funcționare pe zi înseamnă că bateria trebuie înlocuită mai des. Duceți produsul la centrul de service EGO pentru înlocuirea bateriei.

### TRANSPORTAREA ȘI DEPOZITAREA

- Încărcați complet produsul.
- Opriți produsul.
- Curățați produsul.
- Păstrați produsul într-un spațiu uscat, fără îngheț, în interior, pe timp de iarnă.
- Păstrați produsul cu toate roțile pe un teren plan în timpul depozitării.
- Dacă păstrați stația de încărcare în interior, deconectați și scoateți sursa de alimentare și toți conectorii de la stația de încărcare. Puneți capătul fiecărui fir de conectare într-o cutie de protecție a conectorilor.

### Cum se ridică și se deplasează produsul (Fig. U)

**⚠ AVERTISMENT:** Produsul trebuie să fie oprit înainte de a-l ridica.

**⚠ ATENȚIE:** Nu ridicați produsul atunci când este parcat în stația de încărcare. Aceasta poate deteriora stația de încărcare și/sau produsul. Apăsăți butonul **STOP** și scoateți produsul din stația de încărcare înainte de a-l ridica.

Pentru a se deplasa în siguranță din zona de lucru sau în interiorul acesteia:

1. Apăsăți butonul **STOP** pentru a opri produsul.
2. Apăsăți butonul de **POWER (ALIMENTARE)** timp de 2 secunde pentru a opri produsul.
3. Transportați produsul de mânerul de transport, cu discul cu lamă departe de corp.

### PROTEJÂND MEDIUL ÎNCONJURĂTOR



Nu eliminați aparatele electrocasnice ca deșeu municipal nesortat, utilizați centrele de colectare separată.

Contactați autoritățile locale pentru informații privind sistemele disponibile de colectare.

Dacă aparatele electrocasnice sunt eliminate la groapa de gunoi sau la haldă, se pot scurge substanțe periculoase în pânza freatică și acestea pot intra în lanțul trofic, afectându-vă sănătatea și bunăstarea.

## DEPANAREA

### LISTA MESAJELOR DE EROARE

Lista de mai jos prezintă o serie de mesaje de eroare afișate pe ecranul LCD al produsului și pe EGO Connect™. Contactați centrul de service EGO dacă același mesaj apare des.

Ecran LCD	Acțiune
Semnal de limită pierdut	1. Verificați LED-ul de pe partea superioară a stației de încărcare.
	2. Nu există niciun LED: stația de încărcare nu este alimentată. Verificați dacă priza este alimentată și dacă adaptorul și cablul sunt conectate și nu sunt deteriorate.
	3. LED ROȘU: ruptură în firul de delimitare. Verificați conexiunile firului de delimitare la stația de încărcare și verificați dacă bucla firului de delimitare prezintă deteriorări vizibile.
	4. LED VERDE: starea stației de încărcare OK. Consultați manualul de utilizare sau aplicația mobilă pentru instrucțiuni de generare a unui nou semnal de buclă.
Robot în afara limitei	1. Asigurați-vă că conexiunile dintre firul de delimitare și stația de încărcare sunt conectate corect și că nu au fost încrucișate.
	2. Asigurați-vă că firul delimitator nu este amplasat pe o pantă abruptă.
	3. Mutați robotul înapoi în zona de lucru.
Robot blocat	Verificați zona de lucru pentru obstrucții neașteptate. SFAT: Evitați amplasarea de obstacole în zona de lucru care ar putea restricționa accesul robotului.
Eroare de întoarcere	1. Verificați LED-ul de pe partea superioară a stației de încărcare.
	2. Nu există niciun LED: stația de încărcare nu este alimentată. Verificați dacă priza este alimentată și dacă adaptorul și cablul sunt conectate și nu sunt deteriorate
	3. LED ROȘU: ruptură în firul de delimitare. Verificați conexiunile firului de delimitare la stația de încărcare și verificați dacă bucla firului de delimitare prezintă deteriorări vizibile.
	4. LED VERDE: starea stației de încărcare OK. Mutați robotul înapoi la stație și porniți-l. Robotul va începe să funcționeze automat după ce semnalul este regenerat.
	5. Reporniți robotul și stația de bază.
	SFAT: Asigurați-vă că stația de încărcare rămâne fixată în poziție conform instalației.
Eroare de andocare	1. Îndepărtați orice obstacol din jurul stației de încărcare.
	2. Curățați placa de bază a stației și roțile robotului.
	3. Asigurați-vă că stația este instalată pe o suprafață plană și că rămâne fixată în poziție conform instalației.
	4. Asigurați-vă că firul de delimitare este instalat conform instrucțiunilor.
	5. Întrerupeți alimentarea cu energie electrică și reporniți stația.
Eroare de ieșire	1. Îndepărtați orice obstacol din jurul stației de încărcare.
	2. Curățați placa de bază a stației și roțile robotului.

RO

Ecran LCD	Acțiune
Eroare motor de acționare stânga	1. Opriți robotul.
	2. Verificați roțile de acționare, îndepărtați orice obstacol.
	3. Lăsați robotul să se răcească și reporniți.
Eroare motor de acționare dreapta	1. Opriți robotul.
	2. Verificați roțile de acționare, îndepărtați orice obstacol.
	3. Lăsați robotul să se răcească și reporniți.
Eroare motor de cosit	1. Opriți robotul
	2. Verificați discul de tăiere, îndepărtați iarba sau orice alt obstacol.
	3. Lăsați robotul să se răcească și reporniți.
	SFAT: Dacă iarba este lungă, creșteți înălțimea de tăiere și reduceți-o în timp.
Eroare motor de reglare a înălțimii	1. Opriți robotul.
	2. Verificați discul de tăiere și șasiul, îndepărtați orice obstacol.
	3. Lăsați robotul să se răcească și reporniți.
Sistem de tăiere dezechilibrat	1. Opriți robotul.
	2. Verificați dacă discul de tăiere și lamele sunt deteriorate sau obstrucționate.
	3. Înlocuiți lamele lipsă sau deteriorate conform instrucțiunilor de utilizare.
Problema setării zonei	Verificați dacă setarea zonei este în concordanță cu situația reală.
Robot ridicat	Așezați robotul în zona de lucru.
Robot înclinat	Așezați robotul în zona de lucru. Verificați ca panta maximă din zona de lucru să nu depășească capacitatea mașinii, așa cum se menționează în instrucțiunile de instalare.
Robot răsturnat	Așezați robotul în zona de lucru. Verificați ca panta maximă din zona de lucru să nu depășească capacitatea mașinii, așa cum se menționează în instrucțiunile de instalare.
Coliziune între robot	Coliziune: Verificați zona de lucru pentru obstrucții neașteptate.
PIN incorect(deja folosit)	PIN incorect. Recuperați parola utilizând APP sau contactați dealerul local.
Robot furat	Distanța dintre robot și stație este în afara limitei. Verificați dacă a fost furat.

### LISTA MESAJELOR DE INFORMARE

Lista de mai jos prezintă o serie de mesaje de informare afișate pe ecranul LCD al produsului și pe EGO Connect™.

Ecran LCD	Acțiune
Eroare de cartografiere	În zona principală, asigurați-vă că robotul începe să cartografieze de la stație. Asigurați-vă că nu interveniți și nu mișcați robotul în timpul cartografierii. Nu mutați stația în timpul cartografierii. 1. Reporniți cartografierea prin EGO Connect™. 2. Robotul va funcționa până săptămâna viitoare și va reporni cartografierea în mod automat.
A 2-a zonă de cosit finalizată	Zona secundară finalizată. Așezați robotul în zona următoare sau reveniți în zona principală și reluați cositul.

Ecran LCD	A acțiune
A 2-a zonă de cosit cu putere redusă	Baterie descărcată. Zona secundară incompletă. Înțoarceți robotul la stația de încărcare.
Eșecul localizării GPS	Eroare GPS. Opriti și reporniți robotul. Dacă problema persistă, vă rugăm să contactați dealerul local.
Eșecul la descărcare(download)	Mutați robotul într-o zonă deschisă, asigurați-vă că semnalul LTE este bun pe ecranul robotului.
Eșecul verificării	Încercați să descărcați din nou. Contactați dealerul local dacă problemele nu sunt rezolvate.
Eșecul versiunii	Reporniți robotul. Contactați dealerul local dacă problemele nu sunt rezolvate.

## SIMPROME

Dacă produsul dvs. nu funcționează conform așteptărilor din lista de mai sus, urmați simptomele de mai jos.

Contactați centrul de service EGO dacă tot nu puteți găsi motivul defecțiunii.

Problemă	Cauză	Soluție
Nu răspunde când atingeți ecranul LCD.	1. Ecranul LCD este deteriorat.	1. Conectați centrul de service EGO.
Produsul întâmpină dificultăți la andocare.	1. Firul de delimitare nu este așezat pe o linie dreaptă lungă și suficient de departe de stația de încărcare.	1. Verificați dacă stația de încărcare a fost instalată corect. Consultați punctul 4.2 Pentru a instala stația de încărcare.
	2. Stația de încărcare se află pe o pantă sau nu este situată pe o suprafață plană.	2. Așezați stația de încărcare pe o suprafață care este în întregime plană. Consultați punctul 3.1 Pentru a examina unde să se amplaseze stația de încărcare.
	3. Stația de încărcare nu este bine instalată.	3. Verificați dacă cele șase șuruburi fixate pe stație sunt slăbite.
Produsul alunecă la andocare.	larba umedă și noroiul lipit de roata din spate duc la alunecarea produsului.	Curățați roțile.
Produsul funcționează la momentul nepotrivit.	1. Timpii de pornire și de oprire a cositului sunt incorecți.	1. Resetați setările privind ora de pornire și ora de oprire pentru cosit. Consultați 10.3.2 Pentru a seta programul.
	2. Trebuie setat ceasul produsului.	2. Setati ceasul. Consultați 10.10.2 Pentru a seta țara și fusul orar.
Produsul vibrează.	1. Lamele deteriorate duc la un dezechilibru în sistemul de tăiere.	1. Inspectați lamele și șuruburile și înlocuiți-le dacă este necesar.
	2. Prea multe lame în aceeași poziție duc la un dezechilibru în sistemul de tăiere.	2. Verificați dacă pe fiecare șurub este montată o singură lamă.
	3. Lipsa lamei în poziția de montare duce la dezechilibru în sistemul de tăiere.	3. Verificați dacă cele trei lamele sunt instalate în fiecare poziție de montare.
Produsul funcționează, dar lamele nu se rotesc.	1. Produsul caută stația de încărcare sau iese din stația de încărcare în sens invers.	1. Nicio acțiune. Discul cu lamă nu se rotește atunci când produsul caută stația de încărcare.
	2. Motorul de cosit este avariata.	2. Conectați centrul de service EGO.
Produsul tunde pentru perioade mai scurte decât de obicei între încărcări.	1. Iarba sau alte obiecte străine blochează lamelele.	1. Îndepărtați și curățați șasiul și lamelele.
	2. Acumulatorul este prea fierbinte.	2. Conectați centrul de service EGO.
	3. Lame tocite. Este nevoie de mai multă energie atunci când se taie iarba.	3. Înlocuiți lama.
Timpuri scurte de cosire și încărcare.	Acumulatorul este prea fierbinte.	Conectați centrul de service EGO.

Problemă	Cauză	Soluție
Produsul se deplasează adesea în cercuri sau în spirală.	Tăierea în spirală este o parte naturală a modelului de mișcare a produsului.	Reglați intensitatea de tăiere în spirală. Această funcție poate fi dezactivată dacă este necesar. Consultați 10.5.2 Modul de tăiere în spirală.
Produsul revine la stația de încărcare în timpul cosirii.	Comutatorul senzorului de ploaie este declanșat neintenționat.	Verificați comutatorul senzorului de ploaie. Această funcție poate fi dezactivată dacă este necesar. Consultați 10.9.1 Setarea senzorului de ploaie.
Rezultate inegale de cosire	1. Produsul funcționează prea puține ore pe zi.	1. Creșteți timpul de cosire. Consultați 10.3.2 Pentru a seta programul.
	2. Zona de lucru este prea mare.	2. Încercați să limitați zona de lucru sau să prelungiți programul. Consultați 10.3.2 Pentru a seta programul.
	3. Lame tocite	3. Înlocuiți toate lamele și șuruburile.
	4. Iarbă lungă în raport cu înălțimea de tăiere setată.	4. Creșteți înălțimea de tăiere și apoi coborâți-o succesiv.
	5. Acumularea de iarbă lângă lamele sau în jurul arborelui motorului.	5. Verificați dacă lamele se rotesc liber și ușor. În caz contrar, deșurubați lamele și îndepărtați iarba și obiectele străine.

#### INDICATORUL DE STARE CU LED PE STAȚIA DE ÎNCĂRCARE

Indicatorul de stare cu LED de pe stația de încărcare trebuie să arate un VERDE continuu sau intermitent pentru o instalare corectă. În caz contrar, urmați instrucțiunile de mai jos:

Indicator de stare LED	Semnificație	Acțiune
VERDE continuu	Semnal bun. Produsul nu se încarcă.	Nicio acțiune.
VERDE intermitent	Semnal bun. Produsul se încarcă.	Nicio acțiune.
ROȘU continuu	Produsul nu se încarcă. Firul delimitator nu este conectat la stația de încărcare.	Asigurați-vă că firul delimitator este instalat corect în stația de încărcare. Consultați 4.1 Pentru a instala firul delimitator.
	Produsul nu se încarcă. Avarie în firul delimitator.	Aflați unde sunt deteriorările. Înlocuiți secțiunea deteriorată cu un fir de delimitare nou.
ROȘU intermitent	Produsul este în curs de încărcare. Firul delimitator nu este conectat la stația de încărcare.	Asigurați-vă că firul delimitator este instalat corect în stația de încărcare. Consultați 4.1 Pentru a instala firul delimitator.
	Produsul se încarcă. Avarie în firul delimitator.	Aflați unde sunt deteriorările. Înlocuiți secțiunea deteriorată cu un fir de delimitare nou.
Niciun LED	Stația de încărcare nu este alimentată.	Verificați dacă priza este alimentată și dacă adaptorul și cablul sunt conectate și nu sunt deteriorate.
GALBEN solid	Stația de încărcare se actualizează prin intermediul produsului, iar Bluetooth® nu a fost conectat.	Nu este necesară nicio acțiune.
GALBEN intermitent	Stația de încărcare se actualizează prin intermediul produsului și a fost conectată Bluetooth®.	Nu este necesară nicio acțiune.

**RO**



## INDICATOR DE STARE CU LED PE PRODUS

Indicatorul de stare cu LED din fața produsului arată starea curentă:

Indicator	Semnificație	Acțiune
Culoare LED solidă	Robotul funcționează corect.	Nu este necesară nicio acțiune. Culoarea LED-ului depinde de setarea de la 10.9.2.2. Pentru a seta modul de culoare.
ALBASTRU intermitent	Bluetooth® se asociază.	Nu este necesară nicio acțiune.
ALBASTRU continuu	Asocierea Bluetooth® a fost realizată cu succes.	Nu este necesară nicio acțiune.
ROȘU intermitent	Robotul a detectat o defecțiune.	Verificați ecranul LCD/aplicația EGO Connect™ pentru notificarea erorilor. Eliminați eroarea apăsând butonul <b>STOP</b> , apoi activați produsul apăsând butonul <b>START</b> .
GALBEN intermitent	A fost apăsat butonul <b>STOP</b> .	Apăsați butonul <b>START</b> și închideți capacul.

## GARANȚIE

### POLITICA PRIVIND GARANȚIA EGO

Vă rugăm să consultați site-ul [egopowerplus.eu](http://egopowerplus.eu) pentru termenii și condițiile complete ale politicii privind garanția EGO.

RO

310

ROBOT DE TUNS IARBA - RM4000E

**OPOMBA:** Za lažjo uporabo je v uporabniškem priročniku uporabljena naslednji format:

- Besedilo, napisano v *poševnem tisku*, ki je prikazano na LCD-zaslону, ali je sklicevanje na drug razdelek v uporabniškem priročniku.
- **Krepko** napisano besedilo je eden od gumbov na izdelku.

## UVOD

### Opis izdelka (slika B)

**OPOMBA:** EGO redno posodablja videz in delovanje izdelkov. Za najnovejšo podporo za izdelke se obrnite na svojega serviserja EGO.

Robotska kosilnica ima vgrajeno baterijo in samodejno kosi travo, pobiranje trave pa ni potrebno. Stroj med načrtovanimi časi delovanja nenehno menja med košnjo in polnjenjem. Vzorec gibanja je naključen. Omejitveni kabel nadzoruje gibanje izdelka znotraj delovnega območja. Senzorji zaznavajo, kdaj se izdelek približuje omejitvenemu kablu. Sprednji del izdelka vedno prečka omejitveni kabel na določeni razdalji, preden se izdelek obrne. Ko izdelek zadene oviro ali se približa omejitvenemu kablu, izdelek izbere novo smer.

Vse nastavitve delovanja lahko upravljate z zaslona LCD ali EGO Connect™.

**Tehnika košnje:** Izdelek je brez emisij, enostaven za uporabo in varčuje z energijo. Tehnika pogoste košnje izboljša kakovost trave in zmanjša potrebo po gnojilih.

**Poiščite polnilno postajo:** Izdelek deluje, dokler se baterija ne izprazni ali se urnik košnje ne zaključi, nato pa se stroj samodejno vrne na polnilno postajo.

### EGO Connect™

EGO Connect™ je mobilna aplikacija, ki omogoča nadzor celotnega postopka košnje na daljavo. Glejte 9 EGO Connect™.

### Zaslon LCD

Zaslon LCD na izdelku prikazuje vse informacije in nastavitve izdelka.

Za dostop do zaslona pritisnite gumb **STOP**.

### Gumbi na izdelku

**Gumb START:** Za začetek delovanja izdelka.

**Gumb POWER:** Za VKLOP/IZKLOP izdelka.

**Gumb PARK:** Pošiljanje izdelka na polnilno postajo. Za nastavitve trajanja parkiranja uporabite zaslon LCD.

## PREBERITE VSA NAVODILA!

**⚠ OPOZORILO:** Za zagotovitev varnosti in zanesljivosti mora vsa popravila in zamenjave izvesti usposobljen servisni tehnik.

**⚠ OPOZORILO:** Pred uporabo tega stroja preberite in poskrbite, da boste razumeli vsa varnostna navodila v tem priročniku, vključno z vsemi varnostnimi opozorilnimi simboli, kot so »NEVARNOST«, »OPOZORILO« in »POZOR«. Zaradi neupoštevanja spodaj navedenih navodil lahko pride do električnega udara, požara in/ali resnih telesnih poškodb.

## VARNOSTNI SIMBOLI

	Varnostno opozorilo
	Uporabniški priročnik morate prebrati in razumeti.
	Pred vzdrževanjem aktivirajte napravo za onemogočanje. Roke in noge vedno držite stran od rezil.
	Ne dotikajte se vrtečega se rezila.
	Pazite na vržene predmete, mimoidoči naj bodo varno oddaljeni.
	Ne vozite se na izdelku. Roke in noge vedno držite stran od rezil.
	Ta izdelek je skladen z veljavnimi direktivami ES.
	Ta izdelek je skladen z veljavno zakonodajo VB.
	Odpadnih električnih izdelkov ne odlagajte med gospodinske odpadke. Odnosite jih v pooblaščen obrat za recikliranje.
	Bluetooth®
	Enosmerni tok (DC)
	Konstrukcija razreda II
	Zasnovan za napajanje iz ločenega vira energije z izjemno nizko napetostjo (SELV).
	Širina košnje
	SMPS (zamenjava več napajalnikov)
	SMPS vključuje varnostni ločilni transformator, odporen proti kratkemu stiku (inherentno ali samostojno)
	Napravo uporabljajte le v notranjih prostorih.
	Izmenični tok
Min	Minute
IPX5	Stopnja zaščite pred vdorom
V	Napetost
W	Watt
Ah	Amperske ure
kg	Kilogram
m	Meter
cm	Centimeter

SL

mm	Milimeter
°C	Celzij

**OPOMBA:** Besedna znamka in logotipi Bluetooth® so registrirane blagovne znamke v lasti družbe Bluetooth SIG, inc. in vsaka uporaba teh znamk s strani družbe EGO je pod licenco.

## TEHNIČNI PODATKI

		RM4000E
Vhod/izhod napajanja		100–240 V~/24 V DC
Moč napajanja		147 W
Dolžina nizkonapetostnega kabla		10 m
Baterija		Litij-ionska 24 V/10,0 Ah
Povprečna poraba energije		23.2 kwh/month@4000sm
Poraba energije med košnjo		36W ± 20%
Povprečni čas polnjenja		110 min
Povprečni čas košnje		240 min
Največja strmina za omejitveni kabel		20 % (11,3°)
Največja strmina za delovno območje		50 % (26,6°)
Najmanjša širina prehoda		60 cm
Največja dolžina omejitvenega kabla		1000 m
Največja razdalja do omejitvenega kabla		40 m
Delovna zmogljivost		4000 m <sup>2</sup> (± 20 %)
Sistem košnje		3 vrtljiva rezila za košnjo
Številka modela kompleta rezil in vijakov		AB1009R
Širina košnje		24 cm
Nastavitev razdalje višine košnje		20–90 mm
Porast nastavitve višine košnje		5 mm/15 položajev
IP-klasifikacija	Robotska kosilnica	IPX5
	Polnilna postaja	IPX4
	Vir napajanja	IP56 (samo za glavni del)
Priporočena temperatura delovanja in polnjenja		–15°C–55°C
Priporočena temperatura za shranjevanje		–40°C–70°C
Teža kosilnice (brez polnilne postaje)		15,1 kg

SL

## EMBALAŽA (SLIKA A)

### OPIS

1. Telo
2. Kontaktna plošča
3. LED-indikatorji stanja
4. Pokrov
5. Zaslon LCD
6. Gumb **PARK**
7. Gumb **STOP**
8. Gumb **START**
9. Gumb **POWER**
10. Sprednje kolo
11. Zadnje kolo
12. Rezilo
13. Drsna plošča
14. Diagnostična vrata (samo poprodajne storitve)
15. Nosilni ročaj
16. Gumb **HOME**
17. Indikator stanja polnjenja
18. Gumb za sprostitev pokrova
19. Vrata vira napajanja
20. Terminal mejnega kabla
21. Kontaktna plošča
22. Podnožje polnilne postaje
23. Napajanje
24. Vijaki (6)
25. Rezilo in vijak (3)
26. Nizkonapetostni kabel
27. Merilnik
- 28\*. Količek
- 29\*. Spojka
- 30\*. Priključek
- 31\*. Zankasta žica za mejno zanko

\*Namestitveni kompleti in dodatki se PRODAJAJO LOČENO.

### NAMESTITEV

**▲ OPOZORILO:** Pred namestitvijo izdelka preberite in razumete varnostna navodila.

**▲ POZOR:** Uporabljajte originalne nadomestne dele in montažni material.

- Pazljivo preglejte orodje in se prepričajte, da med pošiljanjem ni prišlo do zloma ali poškodb.
- Če je kateri koli del poškodovan ali manjka, se obrnite na servisni center EGO.



## 1. Glavne komponente, potrebne za namestitev

- Robotska kosilnica, ki samodejno kosi trato.
- Polnilna postaja, ki ima 2 funkciji:
  - Za pošiljanje kontrolnih signalov vzdolž omejitvenega kabla, tako da lahko izdelek sledi žici do določenih oddaljenih območij na vrtu in najde pot nazaj do polnilne postaje.
  - Za polnjenje izdelka.
- Napajalnik, ki je priključen na polnilno postajo in vtičnico 100–240V.
- Zankasta žica, ki se napelje okoli delovnega prostora ter okoli predmetov in rastlin, v katere se izdelek ne sme zaleteti. Zankasta žica se uporablja kot omejitveni kabel.

## 2. Priprave

**⚠ POZOR:** Neravna travna površina ali območja stoječe vode lahko poškodujejo izdelek.

**OPOMBA:** Pred začetkom namestitve preberite poglavje o namestitvi. Način namestitve vpliva na delovanje izdelka. Zato je pomembno skrbno načrtovati namestitev.

- Naredite načrt delovnega območja in vključite vse ovire.
- Na načrtu označite, kam postaviti polnilno postajo in omejitveni kabel.
- Zapolnite luknje v travniku.
- Pred namestitvijo izdelka pokosite travo. Prepričajte se, da je trava visoka največ 10 cm.

## 3. Pred namestitvijo omejitvenega kabla

Izberete lahko namestitev mejnega kabla s klički ali pa jih zakopljete. Oba pristopa je mogoče kombinirati na istem delovnem področju.

**⚠ POZOR:** Če na delovnem območju uporabljate rahljalnik/luščilnik, zakopljite omejitveni kabel, da preprečite poškodbe.

### 3.1 Preveriti, kje postaviti polnilno postajo

C-1	Sprednja stran polnilne postaje
C-2	Zadnja stran polnilne postaje
C-3	Levo od polnilne postaje
C-4	Desno od polnilne postaje

- Pred polnilno postajo naj bo vsaj 1,5 m prostega prostora, za polnilno postajo pa 40 cm. Naj bo vsaj 35 cm prostega prostora od meje. Na delovnem območju polnilne postaje naj bo vsaj 1,5 m prostega prostora (slika C).

**OPOMBA:** DESNA stran polnilne postaje (C-4), kot je prikazano na sliki C, mora biti nameščena znotraj območja košnje.

- Polnilno postajo postavite blizu električne vtičnice.
- Polnilno postajo postavite na ravno površino (slika D).
- Podnožje polnilne postaje ne sme biti upognjeno (slika D).
- Če ima delovno območje dva dela, ločena s strmino, priporočamo, da polnilno postajo postavite v spodnji del.
- Polnilno postajo postavite v prostor, zaščiten pred soncem.

### 3.2 Preveriti, kam postaviti napajalnik

**⚠ OPOZORILO:** Nizkonapetostnega kabla ne režite ali podaljšajte. Obstaja nevarnost električnega udara.

**⚠ OPOZORILO:** Napajalni kabel in podaljšek morata biti zunaj delovnega območja, da preprečite poškodbe kablov.

**OPOMBA:** Uporabite samo en nizkonapetostni kabel, uporaba več kablov pa bo vplivala na učinkovitost polnjenja izdelka.

**⚠ POZOR:** Prepričajte se, da rezila na izdelku ne prerežejo nizkonapetostnega kabla.

**⚠ POZOR:** Nizkonapetostnega kabla ne zvijajte (slika E) in ga ne postavljajte pod podstavke polnilne postaje. Tuljava povzroča motnje signala iz polnilne postaje.

- Napajalnik postavite v prostor s streho in zaščiten pred soncem in dežjem.
- Napajalnik postavite v prostor z dobrim pretokom zraka.
- Uporabite napravo za diferenčni tok (RCD) s sprožilnim tokom največ 30 mA, ko priključite napajalnik v električno vtičnico.

### 3.3 Preveriti, kam lahko postavite omejitveni kabel

**⚠ POZOR:** Če je delovno območje v bližini vode, strmine, prepadov ali javne ceste, mora biti omejitveni kabel položen znotraj fizične ovire. Pregrada mora biti visoka najmanj 15 cm, ohraniti pa je treba 35 cm razmika za omejitveni kabel.

**⚠ POZOR:** Ne pustite, da izdelek deluje na gramozu.

**⚠ POZOR:** Pri nameščanju omejitvenega kabla ne delajte ostrih ovinkov.

**⚠ POZOR:** Za previdno delovanje izolirajte vse ovire, kot so drevesa, korenine in kamni.

Omejitveni kabel je treba namestiti kot zanko okoli delovnega območja. Senzorji v izdelku zaznajo, kdaj se robot približa omejitvenemu kablu, in robot izbere drugo smer.

Vsi deli delovnega območja morajo biti največ 40 m od omejitvenega kabla.

- Prepričajte se, da so vsi koti, ki jih tvori omejitveni kabel, 90° ali večji.
- Postavite omejitveni kabel okoli celotnega delovnega območja. Očistite vzdolž omejitvenega kabla. Prilagodite razdaljo med omejitvenim kablom in ovirami (slika F).
- Omejitveni kabel postavite 35 cm (primer 1) od ovire, ki je visoka več kot 5 cm (slika G1).
- Omejitveni kabel postavite 30 cm (primer 2) od ovire, ki je visoka 1–5 cm (slika G2).
- Omejitveni kabel postavite 10 cm (primer 3) od ovire, ki je manjša od 1 cm (slika G3).
- Če imate pot iz tlakovcev, ki je v ravnini s trato, postavite omejitveni kabel pod tlakovce.

**OPOMBA:** Če je tlakovec širok najmanj 30 cm, uporabite tovarniško nastavitev za funkcijo Drive Past Wire, da pokosite vso travo, ki meji na tlakovec. Glejte 10.6.1 Vožnja mimo žice.

- Omejitveni kabel namestite okoli stebrov vrat ali stebrov ograje, da zagotovite ustrezne razdalje, kjer se omejitveni kabel obrne nazaj vase skozi ozek prehod < 100 cm okoli ozke ovire (< 30 cm), uporabite 100 cm raven odsek skozi prehod kot prikazano na sliki H.

H-1	Steber za vrata/ograj
-----	-----------------------

### 3.3.1 Prehodi (slika H)

H-2	Prehod
-----	--------

Prehod je odsek, ki ima na vsaki strani omejitveno žico in povezuje 2 dela delovnega območja. Razdalja med omejitvenim kablom na vsaki strani v prehodu mora biti vsaj 60 cm.

### 3.3.2 Za postavitve omejitvenega kabla na strmini

Izdelek lahko deluje pri 50-% strmini. Prestreme naklone je treba izolirati z omejitvenim kablom. Gradient (%) se izračuna kot višina na m.

Primer: 10 cm / 100 cm = 10 % (slika K).

- Pri strminah, večjih od 50 % znotraj delovnega območja, izolirajte strmino z omejitvenim kablom.
- Pri strminah, strmejših od 20 % vzdolž zunanega roba trate, postavite omejitveni kabel 35 cm od roba (slika L).
- Za strmine, ki mejijo na javno cesto, postavite ograjo, visoka vsaj 15 cm vzdolž zunanega roba strmine. Kot oviro lahko uporabite zid ali ograjo.

### 3.3.3 Za izdelavo otoka (slika M)

Če naredite otok, združite omejitveni kabel, ki teče do in od otoka.

**⚠ POZOR:** Dela omejitvenega kabla ne polagajte eden čez drugega. Odseki omejitvenega kabla morajo biti vzporedni in ne prekrizani.

**⚠ POZOR:** Izolirajte ali odstranite ovire, ki so nižje od 5 cm. Izolirajte ali odstranite ovire, ki so rahlo nagnjene, na primer kamne, drevesa ali korenine. To prepreči poškodbe rezil izdelka.

Uporabite otok za izolacijo območij na delovnem območju z omejitvenim kablom. Priporočamo, da izolirate vse pritrilne predmete v delovnem območju.

Nekatere ovire so odporne na trčenje, na primer drevesa ali grmi, višji od 5 cm. Izdelek bo trčil v oviro in nato izbral novo smer.

- Postavite omejitveni kabel do in okoli ovire, da ustvarite otok.
- 2 odseka omejitvenega kabla postavite do in od otoka blizu skupaj. Tako bo izdelek tekel čez žico.
- Postavite 2 odseka omejitvenega kabla v isti količek. Glejte 5 Postavitve žice na položaj s količki.

### 3.3.4 Za izdelavo sekundarnega območja (slika N)

Naredite sekundarno območje (B), če ima delovno območje 2 področji, ki nista povezani s prehodom. Delovno območje s polnilno postajo je glavno območje (A).

**OPOMBA:** Izdelek je treba ročno premikati med glavnim območjem in sekundarnim območjem..

Postavite omejitveni kabel okoli sekundarnega območja (B), da naredite otok. Glejte 3.3.3 *Izdelava otoka*. Toda ustvarite otok zunaj glavnega delovnega območja.

**OPOMBA:** Omejitveni kabel mora biti nameščen kot 1 zanka okoli celotnega delovnega območja (A + B).

**OPOMBA:** Ko izdelek kosi travo na sekundarnem območju, je treba izbrati način sekundarnega območja. Glejte 10.5.1 *Izbira delovnega območja*.

## 4. Namestitve izdelka

### 4.1 Namestitve omejitvenega kabla

**⚠ POZOR:** Ne vstavljajte odvečne žice v tuljavo. Tuljava povzroča motnje v izdelku.

1. Preberite in razumite navodila za polnilno postajo. Glejte 3.1 *Preverjanje, kam postaviti polnilno postajo*.
2. Polnilno postajo postavite na izbrano območje.
3. Postavite omejitveni kabel okoli celotnega delovnega območja. Začnite in dokončajte namestitev na zadnji strani polnilne postaje. Sprednjo žico vstavite v vodilno režo na dnu podnožja postaje. Oba konca omejitvenega kabla napeljite skozi odprtino na zadnji strani polnilne postaje.
4. Odprite priključek in vanj vstavite omejitveni kabel (slika P1).
5. Zaprite priključek s kleščami (slika P2).
6. S pritiskom na gumb za sprostitve odprite pokrov na polnilni postaji (slika P3).
7. Sprednji priključek potisnite na kovinski zatič na polnilni postaji z oznako "F". Zadnji priključek potisnite na kovinski zatič na polnilni postaji z oznako "B" (slika P4).

**OPOMBA:** Odvečni kabel odstranite s škarjami za žico.

### 4.2 Namestitve polnilne postaje

**⚠ POZOR:** Ne postavljajte nog na podstavke polnilne postaje.

**⚠ OPOZORILO:** Prepričajte se, da so vtiči nizkonapetostnega kabla in napajalnika čisti in suhi, preden jih priključite.

Pri priključitvi napajalnika uporabite samo električno vtičnico, ki je povezana z napravo za diferenčni tok (RCD).

1. Priključite nizkonapetostni kabel na polnilno postajo (slika Q1).
2. Priključite napajalnik na nizkonapetostni kabel.
3. Vir napajanja postavite na višino najmanj 30 cm (slika Q2).
4. Priključite napajalni kabel v električno vtičnico 100–240 V.

**OPOMBA:** Ko je polnilna postaja priključena, je izdelek mogoče polniti. Med polaganjem omejitvenega kabla izdelek postavite v polnilno postajo. VKLOPITE izdelek. Ne nadaljujte z nobenimi nastavitvami izdelka, dokler namestitve ni končana.

5. Nizkonapetostni kabel zatakните v zemljo s količki ali zakopljite kabel. Glejte 5 *Postavitve žice na mesto s količki ali 6 Zakopavanje omejitvenega kabla*.
6. Polnilno postajo pritrdite na tla s priloženimi 6 vijaki.

## 5. Za postavitev žice v položaj s količki

**⚠ POZOR:** Prepričajte se, da količki držijo omejitveni kabel na tleh.

Če pred namestitvijo omejitvenega kabla pokosite travo okoli meje, bo ta postopek lažji.

**⚠ POZOR:** Prenizko košenje trave takoj po namestitvi lahko poškoduje izolacijo žice. Poškodba izolacije lahko povzroči motnje šele čez nekaj tednov ali mesecev.

1. Postavite omejitveni kabel na tla.
2. Kole postavite na razdaljo največ 1 m drug od drugega.

**OPOMBA:** Uporabite dodatne zatiče, kjer se naklon spreminja, da zagotovite, da žica ostane ravna glede na tla (slika R).

3. Kole pritrdite na tla s kladivom ali plastičnim kladivom.

**OPOMBA:** Žica je zaraščena s travo in po nekaj tednih ni več vidna.

## 6 Za vkopavanje omejitvenega kabla

- Izrežite utor v tla z rezilom za robove ali ravno lopato ali uporabite specializiran stroj za polaganje kablov
- Omejitveni kabel položite 1–20 cm v tla.

Vaš trgovec EGO vam lahko pomaga pri namestitvi omejitvenega kabla.

## 7. Za podaljšanje omejitvenega kabla (slika S)

**OPOMBA:** Podaljšajte omejitveni kabel, če je prekratek za delovno območje. Uporabite prvotni kabel EGO in spojke.

1. Odklopite polnilno postajo iz vtičnice.
2. Omejitveni kabel odrežite s škarjami za žico, kjer je potrebno namestiti podaljšek.
3. Dodajte žico, kjer je treba namestiti podaljšek.
4. Namestite omejitveni kabel na mesto.
5. konce žice vstavite v spojko.

**OPOMBA:** Prepričajte se, da lahko vidite konce omejitvenega kabla skozi prozorno mesto spojke.

6. Potisnite pokrov na spojki z nastavljivimi kleščami, da pritrdite žice v spojko.
7. Omejitveni kabel postavite na mesto s količki. Spojko lahko zaklopite, da zagotovite, da med košnjo ne pride v stik z robotom.
8. Priključite polnilno postajo v električno vtičnico.

## 8. Po namestitvi izdelka

### 8.1 Za vizualni pregled polnilne postaje

Prepričajte se, da indikator stanja LED na polnilni postaji sveti ZELENO.

Če LED-indikator stanja ne sveti zeleno, preverite namestitev. Glejte *4.2 Namestitev polnilne postaje in LED-INDIKATORJA STANJA NA POLNILNI POSTAJI v tem priročniku.*

### 8.2. Za polnjenje izdelka

Ko je izdelek nov ali je bil shranjen dlje časa, je lahko baterija prazna in jo je treba pred zagonom napolniti.

**⚠ OPOZORILO:** Izdelek polnite samo s polnilno postajo in napajalnikom, ki sta namenjena zanj. Nepravilna uporaba lahko povzroči električni udar, pregrevanje ali iztekanje korozivne tekočine iz baterije. V primeru iztekanja elektrolita prizadeto mesto sperite z vodo, če pa elektrolit pride v stik z očmi ipd., poiščite zdravniško pomoč.

1. Izdelek postavite v polnilno postajo.
2. Izdelek potisnite, kolikor je mogoče, da zagotovite pravi stik med izdelkom in polnilno postajo.
3. Utripajoča ZELENA lučka na polnilni postaji pomeni, da polnjenje poteka.

### 8.3 Določitev osnovnih nastavitvev

Preden izdelek prvič zaženete, morate zagnati stroj in določiti nastavitve.

1. Pritisnite gumb **STOP**, da odprete pokrov zaslona LCD.
2. Pritisnite gumb **POWER**, da VKLOPITE izdelek.
3. Sledite pozivom na zaslonu, da določite nastavitve: jezik, varnostne in pravne izjave, država in časovni pas, format enote, nastavitve zatiča in nastavitve višine košnje.

**OPOMBA:** Ni mogoče uporabiti 0000 kot kode PIN.

4. Ko je zagon končan, se prikaže glavni meni.

## 9. EGO Connect™

Izdelek je združljiv z EGO Connect™. Vse nastavitve in urnik košnje lahko nastavite na daljavo s pomočjo EGO Connect™.

**OPOMBA:** Prepričajte se, da je Bluetooth® omogočen na mobilnih napravah, ko uporabljate funkcijo daljinskega upravljanja.

Vaš RM4000E ima mobilno povezljivost dolgega dosega in povezavo Bluetooth® kratkega dosega.

### 9.1 Za namestitev EGO Connect™

1. Prenesite EGO Connect™ na svojo mobilno napravo ali skenirajte spodnjo kodo QR.



2. Ustvarite nov račun v EGO Connect™. Če že imate račun, preskočite na 4. korak.
3. Na registriran e-naslov bo poslano elektronsko sporočilo. Sledite navodilom v aplikaciji, da potrdite račun.
4. Prijavite se v svoj račun EGO v EGO Connect™.

### 9.2 Za seznanitev EGO Connect™ in izdelka

Glejte *10.9.4 Seznanjanje Bluetooth®.*

## 10 Nastavitve izdelka

### 10.1 Dostop do glavnega menija

1. Pritisnite gumb **STOP**, da odprete pokrov zaslona LCD.
2. Pritisnite gumb **POWER**, da VKLOPITE IZDELEK.
3. Vnesite kodo PIN in tapnite ✓ za potrditev in vstopite na 1.stran glavnega menija in tapnite ► za vstop na 2.stran.

## 10.2 Struktura glavnega menija

Glavni meni vsebuje 8 možnosti:

- URNIK
- VIŠINA KOŠNJE
- UPRAVLJANJE
- MEJA

- VARNOST
- SPOROČILO
- DRUGO
- SPLOŠNO

Izdelek ima tovarniške nastavitve, vendar jih je mogoče prilagoditi vašemu specifičnemu delovnemu področju.

### Pregled strukture menija 1

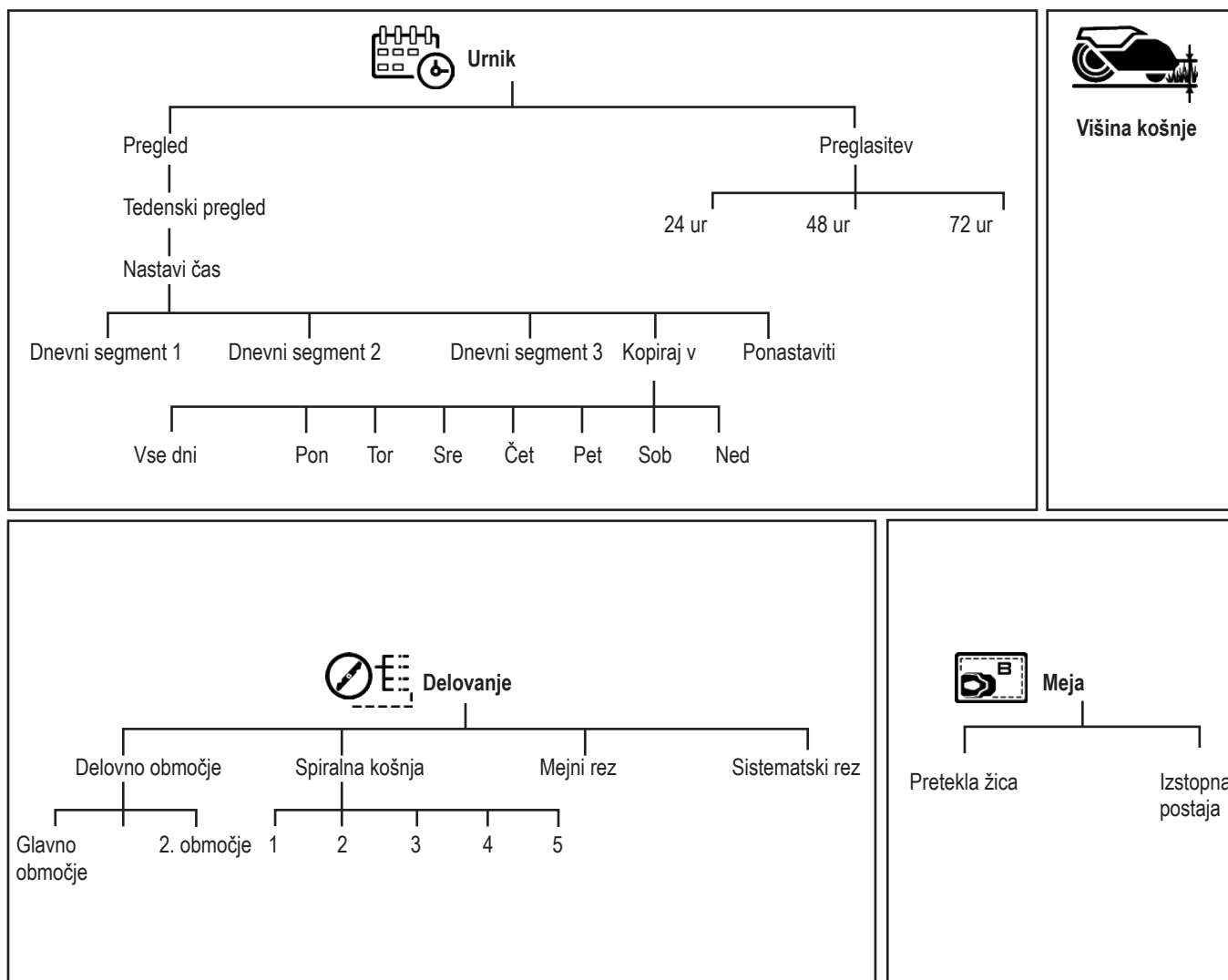

SL

## Pregled strukture menija 2

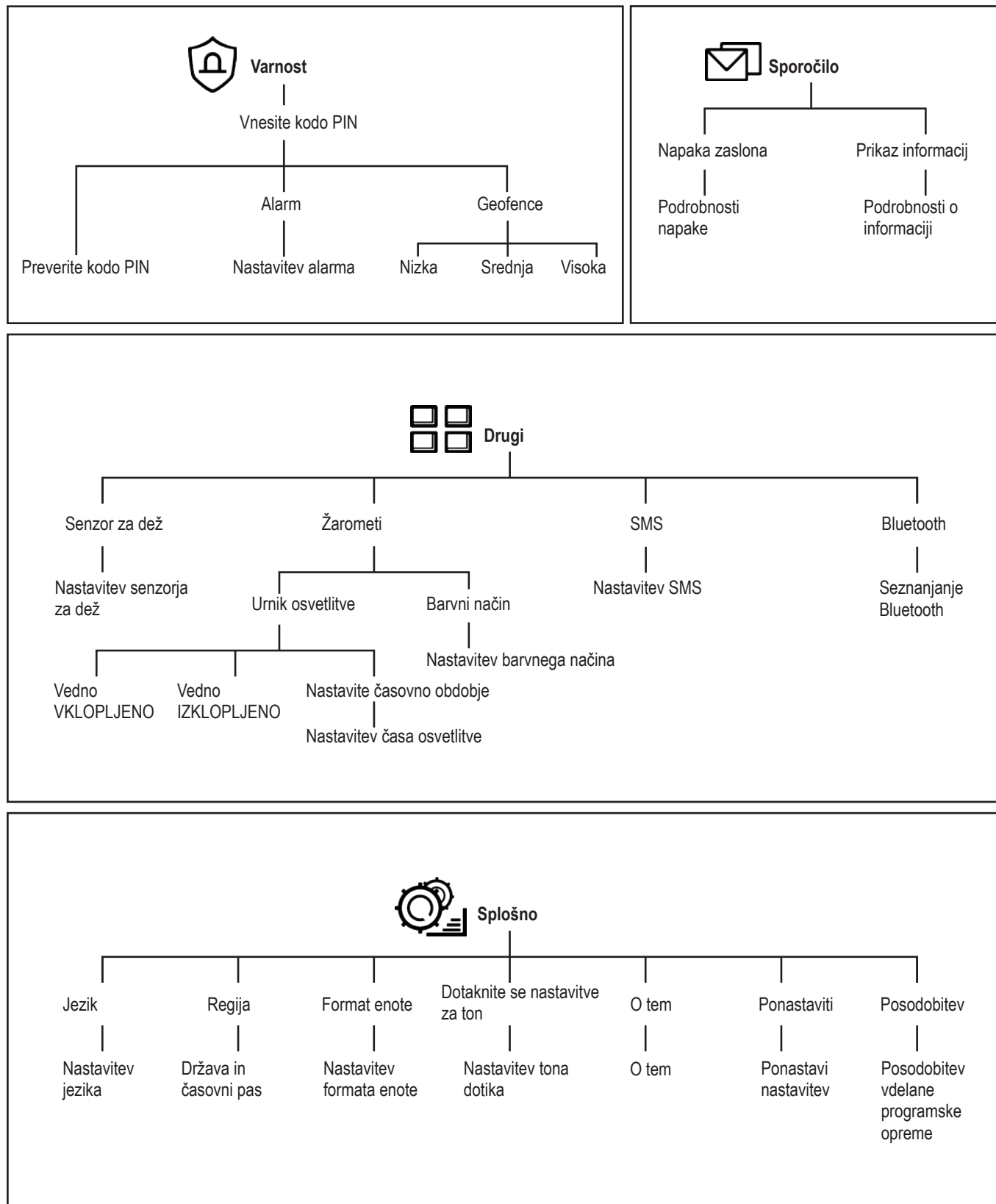

SL

## 10.3 Nastavitev urnika

### 10.3.1 Izračun nastavitve urnika

**OPOMBA:** Obratovalna zmogljivost je ocenjena na podlagi ravne in odprte površine. Načrtovani čas morate povečati, če ima delovno območje veliko pobočij ali ovir.

**OPOMBA:** Delovne ure vključujejo čas košnje, iskanja in polnjenja.



1. Izračunajte površino vaše trate v m<sup>2</sup>.
2. Če površino trate razdelite glede na površinsko zmogljivost izdelka, dobite število ur, ki jih mora izdelek oddelati vsak dan.

Primer: Trata 2000 m<sup>2</sup>, površinska zmogljivost 167 m<sup>2</sup>/h

2000 m<sup>2</sup> / 167 ≈ 12 h

Dnevi /teden	Obratovalne ure/dan	Časovno obdobje
7	12	07:00 – 19:00

### 10.3.2 Nastavitev urnika

1. Opravite korake 1–3 v 10.1 Dostop do glavnega menija.
2. Tapnite  za vstop v nastavitve URNIKA
3. Tapnite  za vstop v TEDENSKI PREGLED.
4. Tapnite + za vstop v NASTAVITEV ČASA.
5. Izberite primerne delovne ure.
6. Tapnite ◀ oz. ▶, da izberete dan, in tapnite ✓ za vstop v DNEVNI SEGMENT. Izdelek lahko pokosi travo 1–3 segmentov vsak dan.
7. Tapnite  za vstop v nastavitve časovnega obdobja in tapnite ✓ za potrditev.

### 10.3.3 Kopiranje nastavitve urnika

1. Ponovite korake 1–4 v 10.3.2 Nastavitev urnika.
2. Tapnite  da kopirate nastavitve urnika. Nastavitve urnika lahko kopirate dan za dnem ali za ves teden.
3. Tapnite ✓ za potrditev.

### 10.3.4 Ponastavitev nastavitve urnika

Vse nastavitve urnika lahko odstranite in uporabite tovarniško nastavitve. Tovarniška nastavitve urnika omogoča, da izdelek deluje vse ure vsakega dneva v tednu.

1. Ponovite korake 1–4 v 10.3.2 Nastavitev urnika.
2. Tapnite  za ponastavitev nastavitve urnika in ponastavitev nazaj na tovarniške nastavitve.

### 10.3.5 Preglasitev urnika

Vse nastavitve urnika lahko začasno preglasite tako, da izberete razpored preglasitve. Urnik je mogoče preglasiti s izbiro med 24 urami, 48 urami in 72 urami.

1. Ponovite korak 1–2 v 10.3.2 Nastavitev urnika.
2. Tapnite  za vstop v PREGLASITEV URNIKA.
3. Tapnite zelene ure in tapnite ✓ ZA potrditev.

Za preklic urnika preglasitve

1. Tapnite  za vstop v PREGLASITEV URNIKA.
2. Tapnite izbrane ure in tapnite ✓ za potrditev.



## 10.4 Nastavitev višine košnje

Višina reza se lahko spreminja od 20–90 mm pri 1–15 položajev.

1. Opravite korake 1–3 v 10.1 Pridobitev dostopa do glavnega menija.
2. Tapnite  za vstop v NASTAVITEV VIŠINE KOŠNJE.
3. Tapnite ▲ oz. ▼ za nastavitve višine košnje in tapnite ✓ za potrditev.

## 10.5 Nastavitev načina delovanja

### 10.5.1 Izbiira delovnega območja

1. Opravite korake 1–3 v 10.1 Pridobitev dostopa do glavnega menija.
2. Tapnite  za vstop na 1. stran nastavitve načina rezanja (tapnite ▶ za vstop na 2. stran).
3. Tapnite  na 1. strani, da izberete delovno področje in tapnite ✓ za potrditev.



**Glavno področje:** Glavno področje je standardni način delovanja, kjer izdelek samodejno kosi in polni. Privzeto delovno območje je glavno območje.

**Sekundarno območje:** Za rezanje sekundarnih območij uporabite način delovanja sekundarnega območja. Izdelek morate ročno premikati med glavnim območjem in sekundarnim območjem. Izdelek kosi izbrano časovno obdobje oziroma dokler se baterija ne izprazni.

**OPOMBA:** Izdelek morate ročno vstaviti v polnilno postajo, da ga napolnite, ko je v sekundarnem območju. Ko je baterija napolnjena, bo izdelek ostal v polnilni postaji. Za ponovni zagon izdelka morate izbrati glavno delovno področje.



### 10.5.2 Način spiralne košnje

Izdelek kosi travo v spiralnem načinu, če je trava na območju daljša. Spiralno košnjo lahko nastavite v 5 stopnjah od 1 do 5. Spiralna košnja se bo pogosteje sprožila pri nastavitvah.

1. Opravite korake 1–3 v 10.1 Dostop do glavnega menija.
2. Tapnite  za vstop na 1. stran nastavitve načina košnje.
3. Tapnite  za nastavitve načina SPIRALNE KOŠNJE.
4. Aktivirajte način spiralne košnje, tapnite ◀ oz. ▶ za izbiro stopnje občutljivosti.
5. Tapnite ✓ za potrditev.

### 10.5.3 Način košnje robov

Izdelek bo začel rezati vzdolž omejitvenega kabla trate v vsakem novem ciklu, ko je v načinu košnje robov.

1. Opravite korake 1–3 v 10.1 Dostop do glavnega menija.
2. Tapnite  za vstop na 2. stran nastavitve načina košnje.
3. Tapnite  za vstop v način KOŠNJE ROBOV.
4. Aktivirajte način košnje in tapnite ✓ za potrditev.

SL

### 10.5.4 Način sistematične košnje

V načinu sistematične košnje bo izdelek kosil v vzporednih vzorcih.

1. Opravite korake 1–3 v 10.1 Dostop do glavnega menija.
2. Tapnite za vstop na 2. stran nastavitve načina košnje.
3. Tapnite za vstop v način SISTEMATIČNA KOŠNJA.
4. Aktivirajte način košnje in tapnite za potrditev.

### 10.6 Nastavitev meje

#### 10.6.1 Vožnja mimo žice

To je razdalja, do katere se sprednji del izdelka lahko premakne mimo omejitvenega kabla. Tovarniška nastavitev je 30 cm. Izberete lahko razdaljo 20–55 cm.

1. Opravite korake 1–3 v 10.1 Dostop do glavnega menija.
2. Tapnite za vstop v nastavitve za MEJO.
3. Tapnite za vstop v nastavitve VOŽNJA MIMO ŽICE.
4. Tapnite oz. da izberete razdaljo in tapnite za potrditev.

#### 10.6.2 Izstopna postaja

Izdelek se bo vrnil po žici do nastavljene razdalje in nato kosil. Nastavite lahko razdaljo 20–999 cm. Tovarniška nastavitev je 20 cm.

1. Izvedite korake 1–2 v 10.6.1 Vožnja mimo žice.
2. Tapnite za vstop v nastavitve PAMETNA IZHODNA POLNILNA POSTAJA.
3. Vnesite razdaljo in tapnite za potrditev.

### 10.7 Varnostna nastavitve

Za dostop do varnostnih nastavitvev morate vnesti kodo PIN.

1. Opravite korake 1–3 v 10.1 Dostop do glavnega menija.
2. Tapnite , da vnesete kodo PIN in tapnite za potrditev. Nato vstopite na 1. stran varnostnih nastavitvev, tapnite za vstop na 2. stran.

#### ■ Koda PIN

Kodo PIN lahko spremenite.

1. Na 1. strani varnostnih nastavitvev tapnite , da spremenite kodo PIN. Nato tapnite za potrditev.
2. Ponovno vnesite kodo PIN za preverjanje, tapnite za potrditev.

#### ■ Nastavitev alarma

Ta funkcija pomeni, da se sproži alarm, če se pri izdelku pojavi nekaj sporočil o napaki. Nastavite lahko trajanje alarma od 1 do 10 minut. Privzeto trajanje alarma je 2 minuti.

NASTAVITEV ALARMA lahko vključite ali izključite.

Alarm ob dvigu lahko aktivirate ali deaktivirate le, ko je aktivirana NASTAVITEV ALARMA.

### Za aktiviranje nastavitve alarma

1. Na 1. strani tapnite za vstop v NASTAVITEV ALARMA.
2. Aktivirajte NASTAVITEV ALARMA. Tapnite oz. za izbiro trajanja alarma.
3. Aktivirajte ali deaktivirajte Alarm ob dvigu.
4. Tapnite za potrditev.

#### ■ Nastavitev Geofence

Geofence je krog, oblikovan s polnilno postajo kot središčno točko in polmerom od središčne točke do trenutnega položaja.

Nastavite lahko nizko (500 m), srednjo (250 m) in visoko (100 m) stopnjo občutljivosti. Višja kot je občutljivost Geofence, lažje se sproži alarm.

1. Na 2. strani tapnite za vstop v NASTAVITEV GEOFENCE.
2. Aktivirajte nastavitve geofence.
3. Dotaknite se stopnje občutljivosti in tapnite za potrditev.

### 10.8 Sporočila

V tem meniju lahko najdete prejšnja sporočila o napakah in informacijah.

#### 10.8.1 Sporočilo o napaki

Sporočila, prikazana na zaslonu, so dejanska napaka. Novejši alarmi so navedeni na vrhu. Sporočilom o napakah so dodani nasveti in nasveti za pomoč pri odpravi napake. Glejte SEZNAM SPOROČIL O NAPAKAH v tem priročniku.

1. Opravite korake 1–3 v 10.1 Dostop do glavnega menija.
2. Tapnite za vnos SPOROČIL.
3. Tapnite za prikaz SPOROČILA O NAPAKAH. Tapnite oz. za skeniranje drugih sporočil o napakah.
4. Tapnite izbrano sporočilo o napaki, da prikažete podrobnosti o napaki.

SL

#### 10.8.2 Informativno sporočilo





Sporočila, prikazana na zaslonu, ki jih ni povzročila dejanska napaka, se namesto tega shranijo pod naslovom Informacijska sporočila. Za več informacij o možnem vzroku posameznega sporočila glejte SEZNAM INFORMACIJSKIH SPOROČIL v tem priročniku.

1. Opravite korake 1–2 v 10.8.1 Informacije o napaki, da odprete meni sporočil.
2. Tapnite za prikaz INFORMACIJSKIH SPOROČIL. Tapnite oz. za pregledovanje drugih informacijskih sporočil.
3. Tapnite izbrano informativno sporočilo, da prikažete podrobnosti informacij.

### 10.9 Ostale nastavitve



#### 10.9.1 Nastavitev senzorja za dež

Ko zazna dež, se robot vrne na polnilno postajo in znova zažene, dokler se senzor za dež ne posuši in se čas zakasnitve ne izteče. Nastavite lahko čas zakasnitve od 0 do 240 minut. Privzeti čas zakasnitve je 180 minut.



1. Opravite korake 1–3 v 10.1 Dostop do glavnega menija.
2. Tapnite  za vstop na 1. stran drugih nastavitev in tapnite  za vstop na 2. stran.
3. Tapnite  za vstop v NASTAVITEV SENZORJA ZA DEŽ.
4. Aktivirajte nastavev senzorja za dež. Nastavite čas zakasnitve in tapnite  za potrditev.

## 10.9.2 Nastavev žarometov

### 10.9.2.1 Nastavev urnika za žaromete



1. Izvedite korake 1–2 v 10.9.1 Nastavev senzorja za dež, da vstopite na 1.stran drugih nastavitev.
2. Tapnite  za vstop v NASTAVITEV ŽAROMETOV.
3. Tapnite  za vstop v URNIK OSVETLITVE. Izberite med Vedno VKLOPLJENO, Vedno IZKLOPLJENO ali Nastavi časovno obdobje.
4. Ko izberete Nastavi časovno obdobje, lahko nastavite podrobno časovno obdobje in tapnite  za potrditev.

### 10.9.2.2 Nastavev barvnega načina

1. Opravite korake 1–2 v 10.9.2.1 Nastavev urnika za žaromet za vstop v nastavitve za žaromet.
2. Tapnite  za vstop v NASTAVITEV BARVNEGA NAČINA.
3. Tapnite in aktivirajte Utripanje ob opozorilu o napakiter izberite Svetla barva.
4. Tapnite  za potrditev.

## 10.9.3 Nastavev SMS

Funkcija SMS vam pošlje SMS, ko izdelek premaknete iz GeoFence.

1. Izvedite korake 1–2 v 10.9.1 Nastavev senzorja za dež, da odprete 2. stran drugih nastavitev.
2. Tapnite  za vstop v NASTAVITEV SMS.
3. Tapnite Uporabi SMS in DODAJ+ če želite nastaviti svojo telefonsko številko s kodo države, na primer +49 172 12345678, tapnite  za potrditev.

## 10.9.4 Simbol Bluetooth®

Aplikacija EGO Connect™ je vedno povezana z vašim izdelkom, dokler ima mobilna naprava povezavo z mobilnim omrežjem, izdelek je napolnjen, zaslon LCD VKLOPLJEN, izdelek pa je bil predhodno seznanjen z vašim računom.

### Za seznanitev EGO Connect™ in izdelka

1. Izvedite korake 1–2 v 10.9.1 Nastavev senzorja za dež, da odprete 2. stran drugih nastavitev.
2. Tapnite  za vstop v SEZNANJANJE Z BLUETOOTH.
3. Sledite navodilom v EGO Connect™ za »dodajanje orodja«.





**OPOMBA:** LED-indikator stanja na izdelku bo med seznanjanjem utripal modro.

LED-Indikator stanja na izdelku bo svetil modro, ko bo izdelek povezan z vašo mobilno napravo prek povezave Bluetooth®.





## 10.10 Splošno

V GENERAL lahko spremenite splošne nastavitve izdelka.





### 10.10.1 Nastavev jezika

1. Opravite korake 1–3 v 10.1 Dostop do glavnega menija.
2. Tapnite  za vstop na 1. stran za splošne nastavitve.
3. Tapnite  za vstop v nastavev JEZIKA.
4. Tapnite  oz. , da izberete jezik in tapnite  za potrditev.

### 10.10.2 Nastavev države in časovnega pasu



1. Izvedite korake 1–2 v 10.10.1 Nastavev jezika.
2. Tapnite  za vstop v nastavev DRŽAVE IN ČASOVNEGA PASU.
3. Tapnite  oz. , da izberete DRŽAVO IN ČASOVNI PAS in tapnite  za potrditev.

### 10.10.3 Nastavev formata enote

1. Opravite korake 1–3 v 10.1, da pridobite dostop do glavnega menija.
2. Tapnite  za vstop na 1. stran splošnih nastavitev, nato tapnite  za vstop na 2 strani.
3. Tapnite  za nastavev FORMATA ENOTE in tapnite  za potrditev.



### 10.10.4 Nastavev tona za dotik

Robot bo piskal, ko kliknete na zaslon, potem ko je omogočil vklop tona za dotik.



1. Izvedite korake 1–2 v 10.10.3 Nastavev formata enote za vstop na 2. stran splošnih nastavitev.
2. Tapnite  za vstop v nastavitve TOUCH-TONE.
3. Aktivirajte ton za dotik in tapnite  za potrditev.

### 10.10.5 Meni z informacijami

V meniju INFORMACIJE so prikazane informacije o izdelku.

1. Opravite korake 1–3 v 10.1 Dostop do glavnega menija.
2. Tapnite  za vstop na 1. stran splošnih nastavitev, nato tapnite  dvakrat za vstop na 3. stran za splošne nastavitve.
3. Tapnite  za prikaz INFORMACIJ o meniju.

### 10.10.6 Ponastavev uporabniških nastavitev

1. Izvedite korake 1–2 v 10.10.5 Meni z informacijami, da vstopite na 3. stran splošnih nastavitev.
2. Tapnite  za vstop v PONASTAVITEV UPORABNIŠKIH NASTAVITEV.
3. Tapnite  za potrditev.
4. Vnesite kodo PIN za ponastavev nastavitev.



### 10.10.7 Posodobitev vdelane programske opreme

1. Opravite korake 1–3 v 10.1 Dostop do glavnega menija.
2. Tapnite za vstop na 1. stran splošnih nastavitev, nato tapnite trikrat za vstop na 4. stran za splošne nastavitve.
3. Tapnite za vstop v **POSODOBITEV VDELANE PROGRAMSKE OPREME**.
4. Sledite navodilom na zaslonu, da posodobite različico vdelane programske opreme.

**OPOMBA:** Posodobitev vdelane programske opreme je mogoče posodobiti prek EGO Connect™. Ko je posodobitev na voljo, boste pozvani.

## UPRAVLJANJE

**⚠ OPOZORILO:** Preden izdelek zaženete, natančno preberite varnostna navodila.

**⚠ OPOZORILO:** Roke in stopala držite stran od vrtljivih rezil. Ko motor deluje, nikoli ne polagajte rok ali stopal v bližino ali pod izdelek.

**⚠ OPOZORILO:** Izdelka ne uporabljajte, ko so v delovnem območju osebe, zlasti otroci, ali živali.

### PRED ZAGONOM IZDELKA

1. Prepričajte se, da je napolnjenost izdelka prvič večja od 50 %.
2. LED-indikator stanja na polnilni postaji mora svetiti neprekinjeno ali utripati ZELENO za pravilno namestitvev.
3. Izdelek deluje v okviru nastavljenega urnika, glejte 10.3.2 *Nastavljanje urnika* (pritisek gumba **START** izven načrtovanega delovnega časa pomeni, da bo stroj ostal na mestu do naslednjega urnika). Izdelek začne delovati takoj, če nastavite urnik preglasitve, glejte do 10.3.5 *Preglasitev urnika*.
4. Prepričajte se, da je izdelek v izbranem delovnem območju, glejte 10.5 *Nastavitev načina delovanja*.
5. Prepričajte se, da je izdelek znotraj omejitvenega kabla.

### ZA ZAGON IZDELKA

1. Pritisnite gumb **STOP**, da odprete pokrov zaslona LCD.
2. Pritisnite gumb **POWER**, da VKLOPITE izdelek.
3. Vnesite kodo PIN.
4. Pritisnite gumb **START** in zaprite pokrov.

**OPOMBA:** Vedno pritisnite gumb **START**, preden zaprete pokrov, da zaženete izdelek.

**OPOMBA:** Pred prvo operacijo mora stroj dokončati cikel preslikave.

### PARKIRANJE IZDELKA.

Izdelek ostane na polnilni postaji za nastavljen čas parkiranja in se nato samodejno vrne na običajno delovanje po urniku.

1. Pritisnite gumb **PARK**, da vstopite v način parkiranja.
2. Tapnite za nastavitev časa parkiranja.
3. Tapnite za potrditev.

### ZAUSTAVITEV IZDELKA

Pritisnite gumb **STOP**, da se zaustavi izdelek in motor.

### IZKLOPITE IZDELEK

1. Pritisnite gumb **STOP**, da odprete pokrov zaslona LCD.
2. Pritisnite gumb **POWER** za več kot 2 sekundi, da izklopite izdelek.

**OPOMBA:** Če ne vnesete kode PIN, lahko pritisnete gumb **POWER** za več kot 4 sekunde, da izdelek prisilno izklopite.

### ZA ODPOKLIC IZDELKA NA POLNILNO POSTAJO

Ko pritisnete gumb **HOME** na polnilni postaji, LED-indikator stanja na polnilni postaji hitro utripa 3-krat in izdelek se vrne v bližino polnilne postaje.

## VZDRŽEVANJE

**⚠ OPOZORILO:** Da bi se izognili resnim telesnim poškodbam, pred čiščenjem, izvajanjem kakršnega koli vzdrževanja ali prevozom kosilnice vedno izklopite kosilnico in se prepričajte, da so vsi gibljivi deli popolnoma zaustavljeni.

**⚠ OPOZORILO:** Pri servisiranju uporabljajte le identične nadomestne dele EGO. Uporaba drugih delov je tvegana in lahko poškoduje izdelek. Za zagotovitev varnosti in zanesljivosti mora vsa popravila izvesti usposobljen servisni tehnik.

**⚠ OPOZORILO:** Pri vzdrževanju rezil izdelka vedno nosite zaščitne rokavice.

Za boljše delovanje in daljšo življenjsko dobo poskrbite za redno čiščenje izdelka in zamenjavo obrabljenih delov.

Ko izdelek prvič uporabite, je treba rezila pregledati enkrat tedensko.

Pomembno je, da se rezila zlahka vrtijo. Robovi rezil ne smejo biti poškodovani. Življenjska doba rezil se zelo razlikuje in je odvisna na primer od:

- časa delovanja in velikost delovnega območja;
- vrste trave in sezonskega rastja;
- zemlje, peska in uporabe gnojil;
- prisotnosti predmetov, kot so stožci, vetrovi, igrače, orodje, kamni, korenine in podobno.

**OPOMBA:** Delo s topimi rezili daje slabši rezultat košnje. Trava ni pokošena čisto in potrebno je več energije, zaradi česar izdelek ne pokosi tako velike površine.

### Očistite izdelek.

**⚠ POZOR:** Za čiščenje izdelka ali polnilne postaje nikoli ne uporabljajte visokotlačnega čistilnika. Za čiščenje nikoli ne uporabljajte topil.

### Podvozje in rezila

Enkrat na teden pregledajte rezila.

1. Izklopite izdelek.
2. Izdelek dvignite na bok.
3. Očistite rezila in ohišje s ščetko za posodo. Hkrati preverite, ali so rezila nepoškodovana in se prosto vrtijo.

## Čiščenje koles

Izdelek ne deluje zadovoljivo na strminah, če so kolesa zamašena s travo.

- Za čiščenje koles uporabite mehko krtačo

## Čiščenje telesa izdelka

- Za čiščenje ohišja izdelka uporabite vlažno krpo in šibko milnico.

## Za čiščenje polnilne postaje

**⚠ OPOZORILO:** Pred vzdrževanjem odklopite napajalnik iz vtičnice.

**⚠ POZOR:** Za čiščenje polnilne postaje ne uporabljajte visokotlačnega čistilnika ali tekoče vode.

**OPOMBA:** Izdelek ne more vstopiti v polnilno postajo, če so v polnilni postaji predmeti. Redno čistite polnilno postajo.

- S polnilne postaje odstranite travo, vejice in druge predmete.

## Zamenjajte rezila

**⚠ OPOZORILO:** Ko zamenjate rezila, morate zamenjati vijake. Uporabljeni vijaki se lahko hitro obrabijo in povzročijo, da se rezila zrahljajo, kar lahko povzroči resne poškodbe.

Za varno delovanje zamenjajte obrabljena ali poškodovana rezila. Za zadovoljiv rezultat rezanja in nizko porabo energije redno menjajte rezila. Vsa 3 rezila in vijake je treba zamenjati hkrati, da zagotovite uravnotežen sistem rezanja.

## Zamenjava rezila (slika T)

1. Pritisnite gumb **STOP**.
2. **IZKLOPITE** izdelek.
3. Obrnite izdelek na glavo. Izdelek položite na mehko in čisto površino, da ga ne opraskate.
4. Zasukajte drsno ploščo, tako da se njene luknje poravnajo z vijaki za rezilo.
5. Odstranite 3 vijake s ploščatim ali Philipsovim izvijačem, ki ni priložen.
6. Odstranite 3 rezila.
7. Pritrdite 3 nova rezila in vijake.
8. Prepričajte se, da se lahko rezila prosto vrtijo.

## Baterija

**⚠ POZOR:** Preden izdelek shranite, popolnoma napolnite baterijo. Če baterija ni popolnoma napolnjena, lahko povzroči poškodbe baterije.

Če je čas delovanja izdelka med polnjenji krajši od običajnega, to pomeni, da je baterija na koncu svojega življenjskega cikla. Zamenjajte baterijo, da podaljšate čas delovanja.

**OPOMBA:** Življenjska doba baterije je odvisna od dolžine sezone in od tega, koliko ur na dan izdelek deluje. Dolga sezona ali veliko ur delovanja na dan pomeni, da je treba baterijo menjati bolj redno. Odnosite svoj izdelek na servis centra za zamenjavo baterije EGO.

## PREVOZ IN SHRANJEVANJE

- Popolnoma napolnite izdelek.
- Izklopite izdelek.
- Očistite izdelek.
- Izdelek pozimi hranite v suhem prostoru, kjer ni zmrzali.
- Med shranjevanjem naj bo izdelek z vsemi kolesi na ravni podlagi.
- Če imate polnilno postajo v zaprtih prostorih, odklopite in odstranite napajalnik in vse priključke s polnilne postaje. Konec vsake priključne žice vstavite v zaščitno škatlo za priključek.

## Kako dvigniti in premakniti izdelek (slika U)

**⚠ OPOZORILO:** Preden izdelek dvignete, ga morate izklopiti.

**⚠ POZOR:** Ne dvigujte izdelka, ko je parkiran v polnilni postaji. Lahko poškoduje polnilno postajo in/ali izdelek. Pritisnite gumb **STOP** in izvlecite izdelek iz polnilne postaje, preden ga dvignete.

Varno premikanje na ali znotraj delovnih območij:

1. Pritisnite gumb **STOP**, da zaustavite izdelek.
2. Pritisnite gumb **POWER** za 2 sekundi, da izklopite izdelek.
3. Prenašajte izdelek z ročajem, rezilo pa naj bo obrnjeno stran od telesa.

## VAROVANJE OKOLJA



Električnih naprav ne odlagajte med mešane gospodinjne odpadke, ampak jih oddajte na ustrezno zbirno mesto za odlaganje odpadkov.

Za informacije o razpoložljivih sistemih za zbiranje se obrnite na lokalno upravo.

Če električne naprave odvržete na smetišča, lahko nevarne snovi pronicajo v podtalnico in tako pridejo v prehranjevalno verigo, s čimer ogrozijo vaše zdravje in dobro počutje.

## ODPRAVLJANJE TEŽAV

### SEZNAM SPOROČIL O NAPAKAH

Spodnji seznam prikazuje številna sporočila o napakah, prikazana na zaslonu LCD izdelka in vaše aplikacije EGO Connect™. Če se isto sporočilo pogosto pojavlja, se obrnite na servis EGO.

Zaslon LCD	Dejanje
Izgubljen mejni signal	1. Preverite LED na vrhu polnilne postaje.
	2. NI LED: polnilna postaja se ne napaja. Preverite, ali je vtičnica pod napetostjo, ali sta adapter in kabel priključena in nepoškodovana.
	3. RDEČA LED: prekinitiv omejitvenega kabla. Preverite povezave omejitvenega kabla s polnilno postajo in preverite, ali so vidne poškodbe zanke mejnega kabla.
	4. ZELENA LED: stanje polnilne postaje OK. Glejte uporabniški priročnik ali mobilno aplikacijo za navodila za ustvarjanje novega signala zanke.
Robot izven meja	1. Prepričajte se, da so povezave med omejitvenim kablom in polnilno postajo pravilno povezane in da povezave niso prekrizane.
	2. Prepričajte se, da omejitveni kabel ni na strmem naklonu.
	3. Premaknite robota nazaj na delovno območje.
Robot ujet	Preverite delovno območje glede nepričakovanih ovir. NAMIG: Izogibajte se postavljanju ovir na delovnem območju, ki lahko omejujejo dostop robota.
Napaka pri povratku	1. Preverite LED na vrhu polnilne postaje.
	2. NI LED: polnilna postaja se ne napaja. Preverite, ali je vtičnica pod napetostjo, ali sta adapter in kabel priključena in nepoškodovana
	3. RDEČA LED: prekinitiv omejitvenega kabla. Preverite povezave omejitvenega kabla s polnilno postajo in preverite, ali so vidne poškodbe zanke mejnega kabla.
	4. ZELENA LED: stanje polnilne postaje OK. Premaknite robota nazaj na postajo in ga zaženite. Robot bo samodejno začel delovati po regeneraciji signala.
	5. Znova zaženite robota in bazno postajo.
	NAMIG: Zagotovite, da polnilna postaja ostane pritrjena na mestu v skladu z namestitvijo.
Napaka pri priklopu	1. Odstranite vse ovire okoli polnilne postaje.
	2. Očistite osnovno ploščo postaje in kolesa na robotu.
	3. Prepričajte se, da je postaja nameščena na ravno površino in ostane pritrjena na mestu v skladu z namestitvijo.
	4. Prepričajte se, da je omejitveni kabel nameščen v skladu z navodili.
	5. Prekinite napajanje in znova zaženite postajo.

Zaslon LCD	Dejanje
Napaka pri izhodu	1. Odstranite vse ovire okoli polnilne postaje.
	2. Očistite osnovno ploščo postaje in kolesa na robotu.
Napaka levega pogonskega motorja	1. Izklopite robota.
	2. Preverite pogonska kolesa, odstranite vse ovire.
	3. Pustite, da se robot ohladi in ga znova zaženite.
Napaka desnega pogonskega motorja	1. Izklopite robota.
	2. Preverite pogonska kolesa, odstranite vse ovire.
	3. Pustite, da se robot ohladi in ga znova zaženite.
Napaka kosilnega motorja	1. Izklopite robota
	2. Preverite rezalno ploščo, odstranite travo ali druge ovire.
	3. Pustite, da se robot ohladi in ga znova zaženite.
	NAMIG: Če je trava dolga, povečajte višino košnje in jo sčasoma zmanjšajte.
Napaka motorja nastavitve višine	1. Izklopite robota.
	2. Preverite rezalno ploščo in ohišje, odstranite vse ovire.
	3. Pustite, da se robot ohladi in ga znova zaženite.
Neuravnotežen rezalni sistem	1. Izklopite robota.
	2. Preverite rezalno ploščo in rezila glede poškodb ali ovir.
	3. Zamenjajte manjkajoča ali poškodovana rezila v skladu z navodili za uporabo.
Težava z nastavitvijo območja	Preverite, ali je nastavev območja skladna z dejanskim stanjem.
Robot dvignjen	Postavite robota v delovno območje.
Robot nagnjen	Postavite robota v delovno območje. Preverite, ali največja strmina v delovnem območju ne presega zmogljivosti stroja, kot je navedeno v navodilih za namestitvev.
Robot se je obrnil	Postavite robota v delovno območje. Preverite, ali največja strmina v delovnem območju ne presega zmogljivosti stroja, kot je navedeno v navodilih za namestitvev.
Trčenje robota	Trk: Preverite delovno območje glede nepričakovanih ovir.
PIN je napačen (ga že imam)	PIN je napačen. Pridobite geslo z aplikacijo ali se obrnite na lokalnega prodajalca.
Robot je ukraden	Razdalja med robotom in postajo je preseгла omejitev Preverite, ali je ukraden.

## SEZNAM INFORMATIVNIH SPOROČIL

Spodnji seznam prikazuje številna informativna sporočila, prikazana na zaslonu LCD izdelka in vaše aplikacije EGO Connect™.

Zaslon LCD	Dejanje
Napaka pri preslikavi	V glavnem območju se prepričajte, da robot začne kartiranje s postaje. Pazite, da med preslikavo ne motite ali premikate robota. Ne premikajte postaje med preslikavo. 1. Znova zaženite preslikavo prek EGO Connect™. 2. Robot bo deloval do naslednjega tedna in samodejno znova zagnal preslikavo.
2. Košnja območja končana	Sekundarno območje je dokončano. Postavite robota na naslednje območje ali se vrnite na primarno območje in nadaljujte s košnjo.
2. Košnja območja z nizko močjo	Baterija je skoraj prazna. Sekundarno območje je nedokončano. Vrnite robota na polnilno postajo.
Napaka pri lociranju GPS	Napaka GPS. Izklopite in znova zaženite robota. Če težave ne odpravite, se obrnite na lokalnega prodajalca.
Napaka pri prenosu	Premaknite robota na odprto območje in se prepričajte, da je signal LTE na zaslonu robota dober.
Neuspešno preverjanje	Poskusite znova prenesti. Če težave ne odpravite, se obrnite na lokalnega prodajalca.
Napaka različice	Ponovno zaženite robota. Če težave ne odpravite, se obrnite na lokalnega prodajalca.

## SIMPTOMI

Če vaš izdelek ne deluje, kot je pričakovano na zgornjem seznamu, sledite spodnjim simptomom.

Če še vedno ne najdete vzroka okvare, se obrnite na servis EGO.

Težava	Vzrok	Rešitev
Ob dotiku zaslona LCD ni odziva.	1. Zaslon LCD je poškodovan.	1. Stopite v stik servisnim centrom EGO.
Izdelek ima težave pri priklopu.	1. Omejitveni kabel ni položen v dolgi ravni črti, ki je dovolj oddaljena od polnilne postaje.	1. Preverite, ali je polnilna postaja pravilno nameščena. Glejte 4.2 <i>Namestitvev polnilne postaje</i> .
	2. Polnilna postaja je na strmini ali ni na ravni površini.	2. Polnilno postajo postavite na popolnoma ravno površino. Glejte 3.1 <i>Preverjanje, kam postaviti polnilno postajo</i> .
	3. Polnilna postaja ni trdno nameščena.	3. Preverite, ali je šest vijakov, pritrjenih na postajo, slabo privitih.
Izdelek pri priklopu zdrzne.	Mokra trava in blato, prilepljeno na zadnje kolo, povzročita zdrs izdelka.	Očistite kolesa.
Izdelek deluje ob napačnem času.	1. Časi začetka in konca košnje niso pravilni.	1. Ponastavite nastavitve časa začetka in konca košnje. Glejte 10.3.2 <i>Nastavitvev urnika</i> .
	2. Uro izdelka je treba nastaviti.	2. Nastavite uro. Glejte 10.10.2 <i>Nastavitvev države in časovnega pasu</i> .
Izdelek vibrira.	1. Poškodovana rezila povzročajo neravnovesje v rezalnem sistemu.	1. Preglejte rezila in vijake ter jih po potrebi zamenjajte.
	2. Preveč rezil v istem položaju povzroči neravnovesje v rezalnem sistemu.	2. Preverite, ali je na vsakem vijaku nameščeno samo eno rezilo.
	3. Manjkajoče rezilo v položaju za namestitev povzroči neravnovesje v rezalnem sistemu.	3. Preverite, ali so tri rezila nameščena v vsakem namestitvenem položaju.
Izdelek se premika, vendar se rezila ne vrtijo.	1. Izdelek išče polnilno postajo ali vzvratno zapušča polnilno postajo.	1. Brez ukrepa. Disk z rezilom se ne vrti, ko izdelek išče polnilno postajo.
	2. Motor kosilnice je poškodovan.	2. Stopite v stik servisnim centrom EGO.

SL

Težava	Vzrok	Rešitev
Izdelek kosi med polnjenji kosi manj kot običajno.	1. Trava ali drug tujek blokira rezila.	1. Odstranite in očistite ohišje in rezila.
	2. Baterija je prazna.	2. Stopite v stik servisnim centrom EGO.
	3. Topa rezila. Pri košnji trave potrebujete več energije.	3. Zamenjajte rezila.
Kratka časa košnje in polnjenja.	Baterija je prazna.	Stopite v stik servisnim centrom EGO.
Izdelek se pogosto premika v krogih ali spiralah.	Spiralna košnja je naravni del vzorca gibanja izdelka.	Prilagodite intenzivnost spiralne košnje. To funkcijo lahko po potrebi onemogočite. Glejte 10.5.2 Način spiralne košnje.
Izdelek se med košnjo vrne na polnilno postajo.	Stikalo senzorja za dež se nenamerno sproži.	Preverite stikalo senzorja za dež. To funkcijo lahko po potrebi onemogočite glejte 10.9.1 Nastavitev senzorja za dež.
Neenakomerni rezultati košnje	1. Izdelek deluje premalo ur na dan.	1. Podaljšajte čas košnje. Glejte 10.3.2 Nastavitev urnika.
	2. Delovno območje je preveliko.	2. Poskusite omejiti delovno področje ali podaljšati urnik. Glejte 10.3.2 Nastavitev urnika.
	3. Topa rezila	3. Zamenjajte vsa rezila in vijake.
	4. Dolga trava glede na nastavljeno višino košnje.	4. Povečajte višino košnje in jo nato postopoma znižajte.
	5. Nabiranje trave ob rezilih ali okoli gredi motorja.	5. Preverite, ali se rezila prosto in enostavno vrtijo. V nasprotnem primeru odvijte rezila in odstranite travo in tujeke.

### LED-INDIKATOR STANJA NA POLNILNI POSTAJI

LED-indikator stanja na polnilni postaji mora svetiti neprekinjeno ali utripati ZELENO za pravilno namestitev. V nasprotnem primeru sledite spodnjim navodilom:

SL

LED-indikator stanja	Pomen	Dejanje
Neprekinjeno ZELENO	Dober signal. Izdelek se ne polni.	Brez ukrepa.
Utripa ZELENO	Dober signal. Izdelek se polni.	Brez ukrepa.
Sveti rdeče	Izdelek se ne polni. Omejitveni kabel ni priključen na polnilno postajo.	Prepričajte se, da je omejitveni kabel pravilno nameščen v polnilno postajo. Glejte 4.1 Namestitev omejitvenega kabla.
	Izdelek se ne polni. Poškodba v omejitvenem kablu.	Ugotovite, kje je škoda. Zamenjajte poškodovani del z novim omejitvenim kablom.
Utripa RDEČE	Izdelek se polni. Omejitveni kabel ni priključen na polnilno postajo.	Prepričajte se, da je omejitveni kabel pravilno nameščen v polnilno postajo. Glejte 4.1 Namestitev omejitvenega kabla.
	Izdelek se polni. Poškodba v omejitvenem kablu.	Ugotovite, kje je škoda. Zamenjajte poškodovani del z novim omejitvenim kablom.
Brez LED	Polnilna postaja se ne napaja.	Preverite, ali je vtičnica pod napetostjo, ali sta adapter in kabel priključena in nepoškodovana.
Neprekinjeno RUMENA	Polnilna postaja se posodablja prek izdelka, Bluetooth® pa ni povezan.	Ukrepanje ni potrebno.
Utripa RUMENO	Polnilna postaja se posodablja prek izdelka, povezava Bluetooth® pa je vzpostavljena.	Ukrepanje ni potrebno.

## LED-INDIKATOR STANJA NA IZDELKU

LED-indikator stanja pred izdelkom prikazuje trenutno stanje:

Indikator	Pomen	Dejanje
Neprekinjena LED barva	Robot deluje pravilno.	Ukrepanje ni potrebno. Barva LED je odvisna od nastavitve v 10.9.2.2 <i>Nastavitev barvnega načina</i> .
Utripa MODRO	Bluetooth® se seznaja.	Ukrepanje ni potrebno.
Neprekinjeno MODRO	Seznanjanje Bluetooth® je uspešno.	Ukrepanje ni potrebno.
Utripa RDEČE	Robot je zaznal napako.	Preverite zaslon LCD/aplikacijo EGO Connect™ za obvestilo o napaki. Napako počistite s pritiskom na gumb <b>STOP</b> in nato aktivirajte izdelek s pritiskom na gumb <b>START</b> .
Utripa RUMENO	Pritisnjen je bil gumb <b>STOP</b> .	Pritisnite gumb <b>START</b> in zaprite pokrov.

## GARANCIJA

### GARANCIJSKA POLITIKA DRUŽBE EGO

Za popolne pogoje garancijske politike družbe EGO obiščite spletno mesto [egopowerplus.eu](http://egopowerplus.eu).

**PASTABA.** Kad būtų lengviau suprasti, naudojimo instrukcijoje naudojama tokia sistema:

- Tekstas, parašytas *pasviruoju* šriftu, rodomas ekrane arba yra nuoroda į šios naudojimo instrukcijos skyrių.
- Tekstas, parašytas **paryškintuoju** šriftu, yra vieno iš gaminio mygtukų pavadinimas.

## ĮVADAS

### Produkto aprašymas (B pav.)

**PASTABA.** EGO reguliariai atnaujina gaminių išvaizdą ir funkcijas, susisiekite su savo EGO techninės priežiūros atstovu dėl naujausio gaminio palaikymo.

Robotas vejojė turi įmontuotą akumuliatorių ir pjauna žolę automatiškai, žolės rinkti nereikia. Suplanuotu veikimo laiku įrenginys nuolat pjauna arba kraunasi. Judėjimo kelias yra atsitiktinis. Kontūro kabelis kontroliuoja gaminio judėjimą darbo zonoje. Gaminio jutikliai fiksuoja, kada jis artėja prie kontūro kabelio. Gaminio priekinė dalis visada užvažiuoja už kontūro kabelio tam tikru atstumu, kol gaminys apsisuka. Kai gaminys atsitrenkia į kliūtį arba priartėja prie kontūro kabelio, jis pasirenka kitą važiavimo kryptį.

Visas veikimo nuostatas galima valdyti LCD ekrane arba EGO Connect™.

**Pjovimo technika:** Produktas neišmeta teršalų, taupo energiją ir jį lengva naudoti. Dažno pjovimo metodas gerina žolės kokybę ir mažina trąšų poreikį.

**Įkrovimo stoties paieška:** Gaminys veikia tol, kol išsenka akumuliatoriaus įkrova arba baigiasi suplanuotas pjovimas, tada įrenginys pradeda judėti į įkrovimo stotį.

### EGO Connect™

**LT** EGO Connect™ yra mobilioji aplikacija, kuri leidžia nuotoliniu būdu valdyti visą pjovimo procesą. Žr. 9 EGO Connect™.

### LCD ekranas

Gaminio LCD ekrane rodoma visa informacija ir gaminio nustatymai.

Norėdami pasiekti ekraną, paspauskite **STOP** mygtuką.

### Mygtukai ant gaminio

**START** mygtukas: Norint pradėti naudoti gaminį.

**POWER** mygtukas: Norint įjungti arba išjungti gaminį.

**PARK** mygtukas: Norint nusiųsti gaminį į įkrovimo stotį. Stovėjimo trukmei nustatyti naudokite LCD ekraną.

## PERSKAITYKITE VISAS INSTRUKCIJAS!

**⚠ ĮSPĖJIMAS.** Norint užtikrinti saugų ir patikimą gaminio naudojimą, visus remonto ir keitimo darbus turi atlikti kvalifikuotas techninės priežiūros specialistas.

**⚠ ĮSPĖJIMAS.** Prieš pradėdami naudoti šį įrenginį, perskaitykite visus šioje naudojimo instrukcijoje pateiktus saugos nurodymus, įskaitant visus

saugos įspėjamuosius simbolius, tokius kaip „**PAVOJUS**“, „**ĮSPĖJIMAS**“ ir „**DĖMESIO**“ bei įsitikinkite, ar viską gerai supratote. Nesilaikant visų toliau išdėstytų nurodymų galima patirti elektros smūgį, sukelti gaisrą ir (ar) sunkiai susižaloti.

## SAUGOS SIMBOLIAI

	Įspėjimas dėl saugos
	Perskaityti ir suprasti naudojimo instrukciją
	Prieš atlikdami techninę priežiūrą, išjunkite įrenginį. Nekiškite rankų ir kojų prie peilių.
	Nelieskite besisukančių peilių.
	Saugokitės išsviestų daiktų – neleiskite artintis pašaliniams asmenims.
	Nevažiukite ant gaminio. Nekiškite rankų ir kojų prie peilių.
	Šis gaminys atitinka jam taikomas EB direktyvas
	Šis gaminys atitinka taikomas JK direktyvas.
	Netinkamus naudoti elektrinius įrankius draudžiama išmesti kartu su buitinėmis atliekomis. Pristatyti įgaliojamam perdirbėjui.
	Bluetooth®
	Nuolatinė srovė (DC)
	II klasės konstrukcija
	Sukurta tiekti iš atskiro ypač žemos įtampos (SELV) maitinimo šaltinio
	Pjovimo plotis
	Perjungiamas maitinimo šaltinis (SMPS)
	Trumpajam jungimui sąlyginai atsparus saugos transformatorius
	Įrenginį naudoti tik patalpoje
	Kintamoji srovė
Min	Minutės
IPX5	Apsaugos klasė
V	Įtampa
W	Vatai
Ah	Ampervalandės



kg	Kilogramai
m	Metrai
cm	Centimetrai
mm	Milimetrai
°C	Celsijaus laipsniai

**PASTABA.** Bluetooth® pavadinimas ir logotipai yra registruotieji prekių ženklai, priklausantys „Bluetooth SIG, inc.“, ir EGO juos naudoja pagal licenciją.

## TECHNINIAI DUOMENYS

		RM4000E
Maitinimo šaltinio įėjimo/išėjimo įtampa		100-240 V~/24 V DC
Maitinimo šaltinio galia		147 W
Žemos įtampos kabelio ilgis		10 m
Akumuliatorius		Ličio jonų, 24 V / 10,0 Ah
Vidutinės energijos sąnaudos		23.2 kWh/mėn.@4000m <sup>2</sup>
Energijos sąnaudos pjovimo metu		36W ± 20%
Vidutinis įkrovimo laikas		110 min.
Vidutinis pjovimo laikas		240 min.
Didžiausias nuolydis kur galima kloti kontūro kabelį		20% (11,3°)
Didžiausias darbo zonos nuolydis		50% (26,6°)
Mažiausias galimas kelio susiaurėjimas		60 cm
Didžiausias kontūro kabelio ilgis		1000 m
Didžiausias atstumas iki kontūro kabelio		40 m
Nupjaunamas plotas		4000 m <sup>2</sup> (±20 %)
Pjovimo sistema		3 besisukantys pjovimo peiliai
Peilių ir varžtų rinkinio modelio numeris		AB1009R
Pjovimo plotis		24 cm
Pjovimo aukščio reguliavimo diapazonas		20-90 mm
Pjovimo aukščio reguliavimas		5 mm/15 padėčių
IP klasifikacija	Robotas vejapjovė	IPX5
	Įkrovimo stotis	IPX4
	Maitinimo šaltinis	IP56 (tik korpusui)
Rekomenduojama darbo ir įkrovimo temperatūra		-15–55 °C
Rekomenduojama laikymo temperatūra		-40–70 °C
Vejapjovės svoris (be įkrovimo stoties)		15,1 kg

## PAKUOTĖ (A PAV.)

## APRAŠYMAS

1. Korpusas
2. Kontaktinė plokštelė
3. LED būsenos indikatoriai
4. Viršutinis gaubtas
5. LCD ekranas
6. **PARK** mygtukas
7. **STOP** mygtukas
8. **START** mygtukas
9. **POWER** mygtukas
10. Priekinis ratas
11. Galinis ratas
12. Peilis
13. Slydimo plokštė
14. Diagnostikos prievadas (aptarnavimas tik po pardavimo)
15. Nešimo rankena
16. **HOME** mygtukas
17. Įkrovimo būsenos indikatorius
18. Dangčio atkabinimo mygtukas
19. Maitinimo prievadas
20. Kontūro kabelio prijungimo gnybtai
21. Kontaktinė plokštelė
22. Įkrovimo stotis
23. Maitinimo šaltinis
24. Varžtai (6)
25. Peilis ir varžtas (3)
26. Žemos įtampos kabelis
27. Matuoklis
- 28\*. Kuoliukai
- 29\*. Jungiamoji mova
- 30\*. Jungtis
- 31\*. Kontūro kabelio laidas

\*Instaliacijos rinkiniai ir priedai PARDUODAMI ATSKIRAI.

LT

## INSTALIACIJA:

**⚠️ ĮSPĖJIMAS.** Prieš instaliuodami gaminį, perskaitykite ir supraskite saugos instrukcijas.

**⚠️ DĖMESIO.** Naudokite tik originalias atsargines dalis ir montavimo medžiagas.

- Atidžiai patikrinkite gaminį ir įsitikinkite, kad gabenimo metu niekas nesulūžo ir nebuvo pažeista.
- Jei kurios nors dalys yra pažeistos arba jų trūksta, susisiekite su EGO aptarnavimo centru.

## 1. Pagrindinės įrengimo dalys

- Robotas veja pjovė, kuris automatiškai pjauna veją.
- Įkrovimo stotis, kuri turi 2 funkcijas:
  - Siunčia signalus išilgai kontūro kabelio, kad gaminys galėtų juo sekti į konkrečias nuošalias sodo dalis, ir įrenginys galėtų rasti kelią atgal prie įkrovimo stoties.
  - Įkrauna gaminį.
- Maitinimo šaltinis, prijungtas prie įkrovimo stoties ir 100-240 V maitinimo lizdo.
- Kabelio laidas, tiesiamas darbo zonos pakraščiuose ir aplink įvairias kliūtis bei augalus, į kuriuos gaminys neturi atsitrekti. Kabelio laidas naudojamas kaip kontūro kabelis.

## 2. Pasiruošimas

**⚠ DĖMESIO.** Paviršiaus nelygumai arba vandens prisipildžiusios duobės vejoje gali sugadinti gaminį.

**PASTABA.** Prieš pradėdami instaliacijos darbus, perskaitykite skyrių apie instaliaciją. Nuo to, kaip atliekama instaliacija, priklauso gaminio veikimas. Todėl svarbu kruopščiai pasiruošti instaliacijai.

- Nusibraižykite darbo zonos projektą įtraukdami visas kliūtis.
- Projekte pažymėkite, kur statysite įkrovimo stotį, kur tiesite kontūro kabelį.
- Užtaisykite duobes vejoje.
- Prieš instaliuodami gaminį nupjaukite žolę. Įsitikinkite, kad žolė yra ne aukštesnė nei 10 cm.

## 3. Prieš tiesiant kontūro kabelį

Galite pasirinkti – pritvirtinti kontūro kabelį prie kuoliukų arba jį užkasti. Abu metodai gali būti naudojami toje pačioje darbo zonoje.

**⚠ DĖMESIO.** Jeigu darbo zonoje naudojamas skarifikatorius/kultivatorius, užkaskite kontūro kabelį, kad jo nepažeistumėte.

### 3.1. Tyrimas, kur statyti įkrovimo stotį

C-1	Įkrovimo stoties priekis
C-2	Įkrovimo stoties galas
C-3	Įkrovimo stoties kairėje
C-4	Įkrovimo stoties dešinėje

- Prieš įkrovimo stotį turi būti palikta ne mažiau, kaip 1,5 m laisvos vietos ir 40 cm laisvos vietos už įkrovimo stoties. Palikite mažiausiai 35 cm laisvos vietos nuo ribos. Palikite mažiausiai 1,5 m laisvos vietos įkrovimo stoties darbo zonoje (C pav.).

**PASTABA.** DEŠINĖ įkrovimo stoties pusė (C-4), kaip parodyta C pav., turi būti pastatyta pjovimo zonoje.

- Statykite įkrovimo stotį netoli maitinimo lizdo.
- Padėkite įkrovimo stotį ant lygaus paviršiaus (D pav.).
- Įkrovimo stoties pagrindo plokštė negali būti sulenkta (D pav.).
- Jei darbo zoną sudaro dvi sritys, kurias skiria status šlaitas, rekomenduojame statyti įkrovimo stotį žemesnėje srityje.
- Statykite įkrovimo stotį nuo saulės apsaugotoje zonoje.

### 3.2. Tyrimas, kur statyti maitinimo šaltinį

**⚠ ĮSPĖJIMAS.** Neperkirpkite ir neprailginkite žemos įtampos kabelio. Taip sukelsite elektros smūgio pavojų.

**⚠ ĮSPĖJIMAS.** Maitinimo kabelis ir pailginimo kabelis turi būti už darbo zonos ribų, kad nebūtų pažeisti.

**PASTABA.** Naudokite tik vieną žemos įtampos kabelį, o naudojant daugiau kabelių nukentės gaminio įkrovimo efektyvumas.

**⚠ DĖMESIO.** Užtikrinkite, kad gaminio peiliai neperpjautų žemos srovės kabelio.

**⚠ DĖMESIO.** Nevyniokite žemos įtampos kabelių į ritę (E pav.) ir nedėkite po įkrovimo stoties pagrindu. Ritė sukelia signalo, siunčiamo iš įkrovimo stoties, trikdžius.

- Maitinimo šaltinį statykite zonoje su stogu, apsaugotoje nuo saulės ir lietaus.
- Maitinimo šaltinį statykite gerai vėdinamoje zonoje.
- Naudokite liekamosios srovės prietaisą (RCD), kurio išjungimo srovė yra ne didesnė kaip 30 mA, kai jungiate maitinimo šaltinį prie maitinimo lizdo.

### 3.3. Tyrimas, kur tiesiti kontūro kabelį

**⚠ DĖMESIO.** Tarp kontūro kabelio ir vandens telkinių, šlaitų, skardžių ar viešojo kelio turi būti įrengtas užtvartas. Užtvartas turi būti mažiausiai 15 cm aukščio ir turi būti išlaikytas 35 cm atstumas nuo kontūro kabelio.

**⚠ DĖMESIO.** Saugokite, kad veikiantis gaminys neužvažiuotų ant žvyro.

**⚠ DĖMESIO.** Tiesdami kontūro kabelį nedarykite aštrių kampų.

**⚠ DĖMESIO.** Kad gaminys veiktų sklandžiai, izoliuokite visas kliūtis, pvz., medžius, šaknis ir akmenis.

Kontūro kabeliu apjuoskite darbo zoną. Robotui pasiekus kontūro kabelį gaminio jutikliai sureaguoja ir robotas pasuka kita kryptimi.

Visos darbo zonos sritys turi būti nutolusios daugiausiai 40 m nuo kontūro kabelio.

- Įsitikinkite, kad visi kontūro kabelio kampai yra 90° arba didesni.
- Kontūro kabelį tieskite aplink visą darbo zoną. Palaikykite švarą palei kontūro kabelį. Išlaikykite atstumą tarp kontūro kabelio ir kliūčių (F pav.).
- Tieskite kontūro kabelį 35 cm atstumu (1 atvejis) nuo aukštesnės nei 5 cm kliūtis (G1 pav.).
- Tieskite kontūro kabelį 30 cm atstumu (2 atvejis) nuo aukštesnės nei 1–5 cm aukščio kliūtis (G2 pav.).
- Tieskite kontūro kabelį 10 cm atstumu (3 atvejis) nuo žemesnės nei 1 cm aukščio kliūtis (G3 pav.).
- Jei turite išgrįstą taką vejos lygyje, kontūro kabelį patieskite po plytelėmis.

**PASTABA.** Jei išgrįstas takas yra siauresnis nei 30 cm, naudokite gamyklinį funkcijos „Drive Past Wire“ nustatymą, kad būtų nupjaunama žolė, auganti prie pat išgrįsto tako. Žr. 10.6.1. Užvažiavimas už kontūro.

- Kontūro kabelį nutieskite aplink vartų arba tvoros stulpus, kad būtų užtikrintas pakankamas atstumas, kai kontūro kabelis atsisuka per siaurą < 100 cm pravažiavimą aplink siaurą kliūtį (< 30 cm), tieskite 100 cm tiesią atkarpą kaip parodyta H pav.

H-1	Vartai/tvoros stulpas
-----	-----------------------

### 3.3.1. Pravažiavimai (H pav.)

H-2	Pravažiavimas
-----	---------------

Pravažiavimas yra sritis, turinti kontūro kabelį kiekvienoje pusėje ir sujungianti 2 darbo zonų sritis. Atstumas tarp kontūro kabelių kiekvienoje pravažiavimo pusėje turi būti mažiausiai 60 cm.

### 3.3.2. Kontūro kabelio nutiesimas ant šlaito

Gaminys gali veikti 50% nuolydžiu. Plotai su per dideliu nuolydžiu turi būti atskirti kontūro kabeliu. Šlaito statumas (%) skaičiuojamas vertikalu aukštį padalinant iš horizontalaus atstumo.

Pavyzdys: 10 cm / 100 cm = 10 % (K pav.).

- Jeigu darbo zonoje esantis šlaitas yra statnesnis nei 50%, šlaitą atskirkite kontūro kabeliu.
- Jeigu statnesnis nei 20% šlaitas yra išilgai vejos išorinės keteros, kontūro kabelį nutieskite 35 cm atstumu nuo keteros (L pav.).
- Šlaituose greta viešojo kelio įrenkite mažiausiai 15 cm aukščio kliūtį išilgai šlaito išorinės keteros. Kaip kliūtį galima naudoti sieną arba tvorą.

### 3.3.3. Salos kūrimas (M pav.)

Jei sukūrėte salelę, kontūro kabelį, ateinantį į salelę ir išeinantį iš jos, tieskite šalia.

**⚠ DĖMESIO.** Nedėkite kontūro kabelio skersai vienas kito. Kontūro kabelio atkarpos turi eiti lygiagrečiai.

**⚠ DĖMESIO.** Izoliuokite arba pašalinkite kliūtis, kurios yra mažiau nei 5 cm aukščio. Izoliuokite arba pašalinkite kliūtis, kurios turi nuolydį, pvz., akmenis, medžius ar šaknis. Tokiu būdu bus apsaugoti gaminio peiliai.

Norėdami suformuoti salą, izoliuokite darbo zoną kontūro kabeliu. Rekomenduojame izoliuoti visus darbo zonoje esančius stabilius objektus.

Tam tikri objektai yra atsparūs susidūrimams, pvz., medžiai ar krūmai, kurie yra aukštesni nei 5 cm. Gaminys atsitrenks į kliūtį ir pasirinks naują kryptį.

- Apjuoskite kontūro kabeliu kliūtį, kad sukurtumėte salą.
- Nutieskite 2 kontūro kabelio atkarpas, einančias link salelės ir nuo jos, kartu. Tokiu atveju gaminys judės skersai kabelį.
- Pritvirtinkite 2 kontūro kabelio atkarpas prie to paties kuoliuko. Žr. 5. Kabelio padėties nustatymas naudojant kuoliukus.

### 3.3.4. Antrinės zonos kūrimas (N pav.)

Antrinę zoną (B) kurkite, jei darbo zonoje yra 2 sritys, nesusijungtos su pravažiavimu. Darbo zona su įkrovimo stotimi yra pagrindinėje zonoje (A).

**PASTABA.** Gaminį reikia rankiniu būdu perkelti iš pagrindinės zonos į antrinę.

Antrinę zoną (B) apjuoskite kontūro kabeliu, kad sukurtumėte salą. Žr. 3.3.3. Salos kūrimas. Tačiau salą turite sukurti už pagrindinės darbo zonos ribų.

**PASTABA.** Kontūro kabeliu kaip 1 kontūru apjuoskite visą darbo zoną (A + B).

**PASTABA:** Gaminiai pjaunant žolę antrinėje zonoje reikia pasirinkti antrinės zonos režimą. Žr. 10.5.1. Darbo zonos pasirinkimas.

## 4. Gaminio instaliavimas

### 4.1. Kontūro kabelio tiesimas

**⚠ DĖMESIO.** Nevyniokite likusio kabelio į ritę. Ritė sukelia trikdžius gaminyje.

1. Perskaitykite ir supraskite instrukcijas apie įkrovimo stotį. Žr. 3.1. Tyrimas, kur statyti įkrovimo stotį.
2. Pastatykite įkrovimo stotį pasirinktoje zonoje.
3. Kontūro kabelį tieskite aplink visą darbo zoną. Pradėkite ir užbaikite tiesi už įkrovimo stoties. [kiškite priekinį kabelį į angą stoties pagrindo apačioje. Abu kontūro kabelio galus perkiškite per angą įkrovimo stoties gale.
4. Atidarykite jungtį ir įdėkite kontūro kabelį į vidų (P1 pav.).
5. Suspauskite jungtis replėmis (P2 pav.).
6. Atidarykite įkrovimo stoties dangtelį paspausdami atleidimo mygtuką (P3 pav.).
7. Pastumkite priekinę jungtį link įkrovimo stoties metalinio kaiščio, pažymėto ženklu „F“. Pastumkite galinę jungtį link įkrovimo stoties metalinio kaiščio, pažymėto ženklu „B“ (P4 pav.).

**PASTABA.** Kabelio perteklių nukirpkite vielos žnyplėmis.

### 4.2. Įkrovimo stoties įrengimas

**⚠ DĖMESIO.** Nedėkite kojų ant įkrovimo stoties pagrindo.

**⚠ ĮSPĖJIMAS:** Įsitinkite, kad žemos įtampos kabelio ir maitinimo šaltinio kištukai yra švarūs ir sausi prieš juos prijungdami.

Prijungdami maitinimo šaltinį naudokite tik maitinimo lizdą, prijungtą prie liekamosios srovės (RCD) įtaiso.

1. Sujunkite žemos įtampos kabelį su įkrovimo stotimi (Q1 pav.).
2. Prijunkite maitinimo šaltinį prie žemos įtampos kabelio.
3. Padėkite maitinimo šaltinį mažiausiai 30 cm aukštyje (Q2 pav.).
4. Įjunkite laidą į 100-240 V elektros lizdą.

**PASTABA.** Prijungus įkrovimo stotį, gaminį galima įkrauti. Įstatykite gaminį į įkrovimo stotį, kol tiesiamas kontūro laidas. Įjunkite gaminį. Netęskite jokių gaminio nustatymų, kol montavimas nebaigtas.

5. Patieskite žemos įtampos kabelį ant žemės ir pritvirtinkite jį kuoliukais arba įkaskite. Žr. 5. Kabelio padėties nustatymas naudojant kuoliukus arba 6. Kontūro kabelio užkasimas.
6. Pritvirtinkite įkrovimo stotį prie žemės pridedamais 6 varžtais.

## 5. Kabelio padėties nustatymas naudojant kuoliukus

**⚠ DĖMESIO.** Įsitinkite, kad kuoliukai prilaiko kontūro kabelį prie žemės.

Prieš tiesdami kontūro kabelį, nupjaukite žolę aplink ribą, tai palengvins šį procesą.

**⚠ DĖMESIO.** Jeigu iš karto po kabelio paklojimo labai žemai pjaunate žolę, galite pažeisti kabelio izoliacinį sluoksnį. Dėl tokių pažeidimų kabelis nutrūks tik po kelių savaičių ar mėnesių.

1. Patieskite kontūro kabelį ant žemės.
2. Sudėkite kuoliukus ne daugiau kaip 1 m atstumu vienas nuo kito.

**PASTABA.** Keičiantis nuolydžiui naudokite papildomus kuoliukus, kad užtikrintumėte, jog kabelis išliks priglundęs prie žemės (R pav.).

3. Įkalkite kuoliukus į žemę plaktuku arba plastikine tvokle.

**PASTABA.** Po kelių savaitių kabelis apaugs žole ir bus nebematomas.

## 6. Kontūro kabelio užkasimas

- Pjaustytuvu arba tiesiu kastuvu iškaskite griovelį žemėje, arba naudokite specializuotą kabelių klojimo įrenginį
- Patieskite kontūro kabelį 1–20 cm gylyje.

Jūsų EGO atstovas gali padėti patiesti kontūro kabelį.

## 7. Kontūro kabelio prailginimas (S pav.)

**PASTABA:** Prailginkite kontūro kabelį, jei jis per trumpas darbo zonai. Naudokite originalų EGO kabelį ir jungiamąsias movas.

1. Atjunkite įkrovimo stotį nuo maitinimo lizdo.
2. Ten, kur būtina prailginti, nupjaukite kontūro kabelį vielos žnyplėmis.
3. Prijunkite kabelį, kur reikia jį prailginti.
4. Įtaisykite kontūro kabelį naujoje vietoje.
5. Sukiškite kabelio galus į jungiamąją movą.

**PASTABA.** Įsitinkite, kad kontūro kabelio galus matote pro skaidrią jungiamosios movos dalį.

6. Pastumkite jungties dangtelį replėmis, kad prijungtumėte laidus prie jungties.
7. Įtaisykite kontūro kabelį naujoje vietoje naudodami kuoliukus. Movą galima įkasti, kad pjovimo metu ji nesiliestų su robotu.
8. Prijunkite įkrovimo stotį prie maitinimo lizdo.

## 8. Sumontavus gaminį

### 8.1. Įkrovimo stoties apžiūra

**LT** Įsitinkite, kad LED indikatorius ant įkrovimo stoties šviečia ŽALIAI.

Jei LED indikatorius nešviečia žaliai, patikrinkite instaliaciją. Žr. šio vadovo 4.2. skyrių *Įkrovimo stoties įrengimas ir ĮKROVIMO STOTIES LED INDIKATORIUS*.

### 8.2. Akumulatoriaus įkrovimas

Jeigu gaminys yra naujas arba ilgesnį laiką buvo laikytas sandėlyje, jo akumulatorius gali būti tuščias, todėl prieš naudojant gaminį būtina jį įkrauti.

**▲ ĮSPĖJIMAS:** Gaminį įkraukite naudodami tik tam skirtą įkrovimo stotį ir maitinimo šaltinį. Netinkamai naudojant galima patirti elektros smūgį, akumulatorius gali perkaisti arba iš jo gali pradėti sunktis korozinis skystis. Pradėjus sunktis elektrolitui, skalaukite vandeniu, ir kreipkitės į gydytoją, jeigu elektrolito patenka į akis ir pan.

1. Pastatykite gaminį į įkrovimo stotį.
2. Įstatykite gaminį kuo giliau į įkrovimo stotį, kad įsitikinti, jog įkrovimo stoties įkrovimo kontaktai yra prijungti prie gaminio įkrovimo kontaktų.
3. Įkrovimo stotyje mirksintis ŽALIAS indikatorius rodo, kad vyksta įkrovimas.

## 8.3. Pagrindiniai nustatymai

Prieš pirmą kartą naudojant gaminį, turite paleisti įrenginį ir nustatyti pagrindinius parametrus.

1. Paspauskite **STOP** mygtuką, kad atidarytumėte LCD ekrano dangtelį.
2. Paspauskite **POWER** mygtuką, kad įjungtumėte gaminį.
3. Vadovaukitės ekrane pateikiamais nurodymais, kad nustatytumėte: kalbą, saugos ir teisinius pareiškimus, šalį ir laiko juostą, vieneto formatą, PIN kodą ir pjovimo aukštį.

**PASTABA.** Negalima kaip PIN kodo naudoti 0000.

4. Pasibaigus paleidimui, bus rodomas pagrindinis meniu.

## 9. EGO Connect™

Gaminys suderinamas su EGO Connect™. Visas funkcijas ir pjovimo grafiką galima nustatyti nuotoliniu būdu naudojant EGO Connect™.

**PASTABA.** Įsitinkite, kad Bluetooth® yra įjungtas mobiliajame įrenginyje, kai naudojate nuotolinio valdymo funkciją.

Jūsų RM4000E palaiko didelės aprėpties mobilųjų ryšių ir mažos aprėpties Bluetooth® ryšį.

### 9.1. EGO Connect™ įdiegimas

1. Atsisiųskite EGO Connect™ į savo mobilųjį įrenginį arba nuskaitykite QR kodą žemiau.



2. Susikurkite naują paskyrą EGO Connect™. Jei jau turite paskyrą, pereikite prie 4 veiksmo.
3. Užregistruotu el. pašto adresu bus išsiųstas el. laiškas. Vadovaukitės el. laiške pateiktomis instrukcijomis, kad suaktyvintumėte paskyrą.
4. Prisijunkite prie savo EGO paskyros EGO Connect™.

### 9.2. EGO Connect™ ir gaminio susiejimas

Žr. 10.9.4. *Bluetooth® susiejimas*.

## 10. Gaminio nuostatos

### 10.1. Prieiga prie pagrindinio meniu

1. Paspauskite **STOP** mygtuką, kad atidarytumėte LCD ekrano dangtelį.
2. Paspauskite **POWER** mygtuką, kad įjungtumėte gaminį.
3. Įveskite PIN kodą ir bakstelėkite ✓ kad patvirtintumėte, tuomet į 1-ąjį pagrindinio meniu puslapį, bakstelėkite ► norėdami patekti į 2-ąjį puslapį.

## 10.2. Pagrindinio meniu struktūra

Pagrindiniame meniu yra 8 parinktys:

- GRAFIKAS
- PJOVIMO AUKŠTIS
- NAUDOJIMAS
- KONTŪRAS

- SAUGUMAS
- PRANEŠIMAI
- KITA
- BENDRIEJI NUSTATYMAI

Gaminio funkcijos turi gamyklinius nustatymus, tačiau nustatymus galima sureguliuoti pagal konkrečios darbo zonos sąlygas.

### Meniu struktūros apžvalga (1)

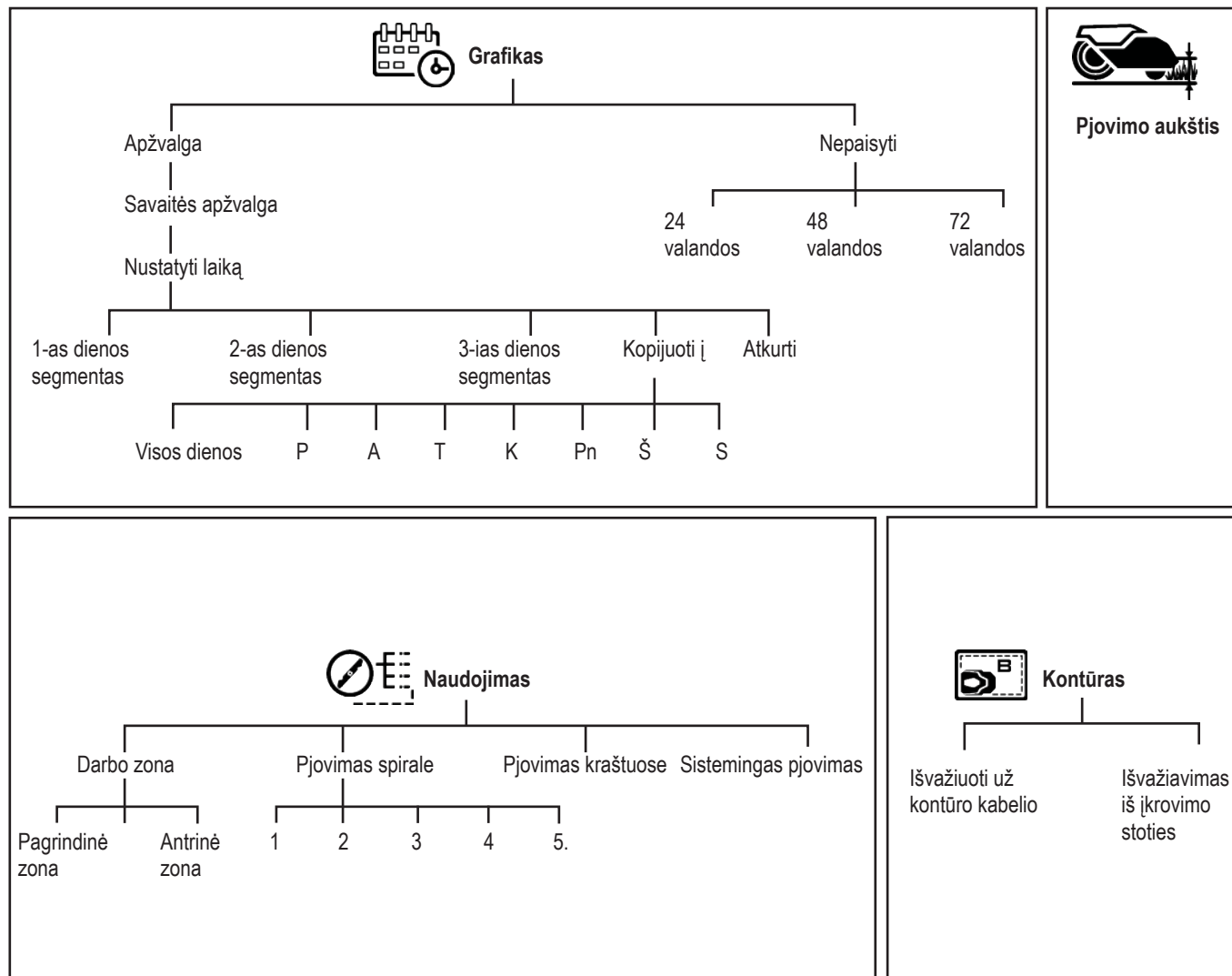

LT

## Meniu struktūros apžvalga (2)

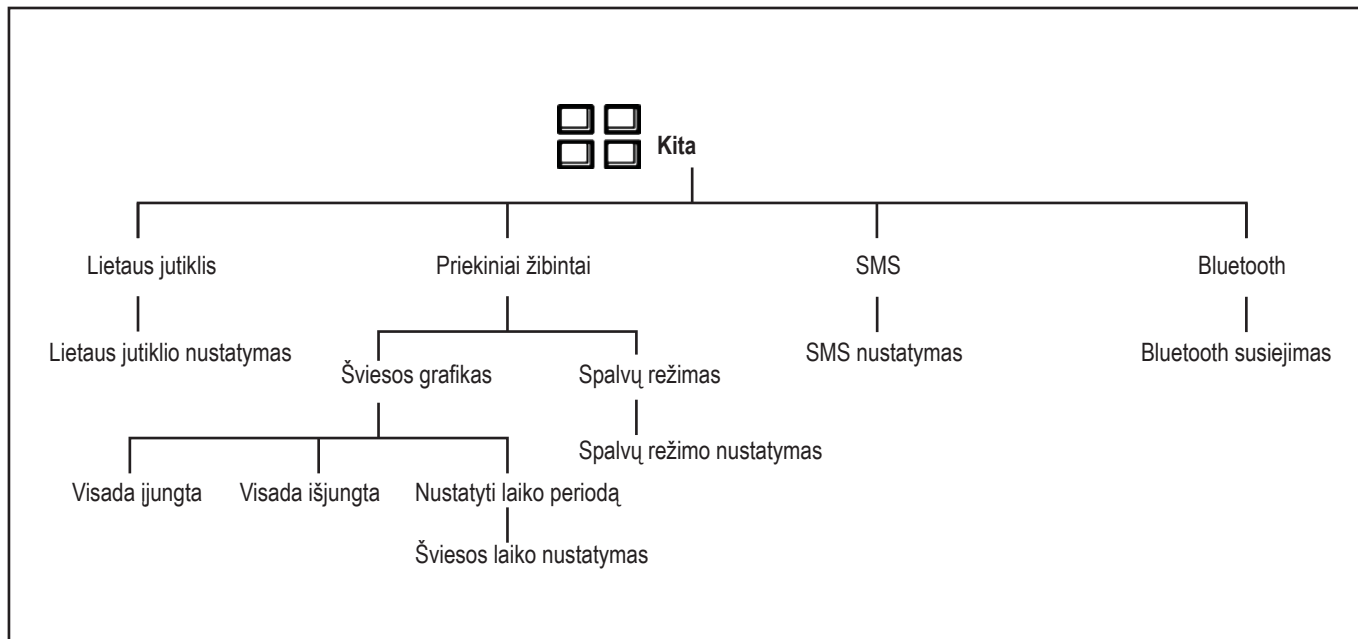
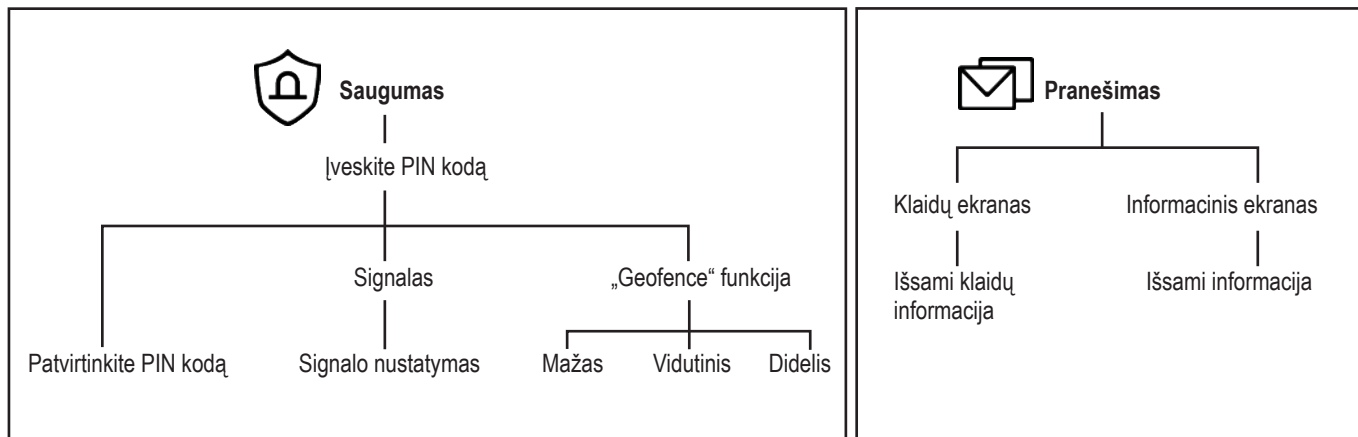

LT

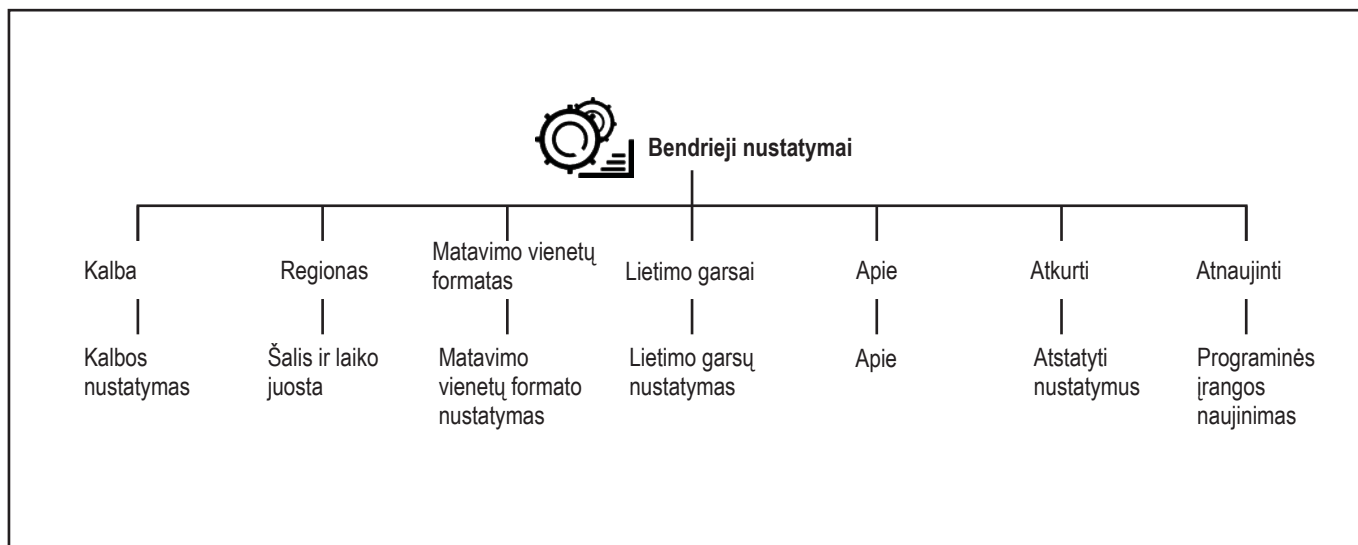

### 10.3. Grafiko nustatymas

#### 10.3.1. Grafiko nuostatų skaičiavimas

**PASTABA.** Gaminio vejos pjovimo pajėgumas apskaičiuojamas pagal plokščią ir atvirą plotą. Jei darbo zonoje yra daug nuolydžių ar kliūčių, planuojamą laiką reikia pailginti.

**PASTABA.** Į darbo valandas įeina pjovimo, paieškos ir įkrovimo laikas.

1. Apskaičiuokite savo vejos plotą m<sup>2</sup>.
2. Vejos plotą padalykite iš gaminio vejos pjovimo pajėgumo ir gausite rezultatą – valandas, kiek gaminys turi dirbti kiekvieną dieną.

Pavyzdys: Vejos plotas 2000 m<sup>2</sup>, gaminio vejos pjovimo pajėgumas 167 m<sup>2</sup>/val.

2000 m<sup>2</sup> / 167 ≈ 12 val.

Darbo dienos per savaitę	Darbo valandos per dieną	Laikotarpis
7	12	07:00– 19:00

#### 10.3.2. Veikimo grafiko nustatymas

1. Atlikite 1–3 veiksmus, nurodytus 10.1. *Prieiga prie pagrindinio meniu.*
2. Bakstelėkite norėdami patekti į **SCHEDULE** (Grafikas) nustatymą
3. Bakstelėkite norėdami patekti į **WEEKLY OVERVIEW** (Savaitės apžvalga).
4. Bakstelėkite +, kad patektumėte į **SET TIME** (Nustatyti laiką).
5. Pasirinkite tinkamas darbo valandas.
6. Bakstelėkite ◀ arba ▶ norėdami pasirinkti dieną, ir bakstelėkite ✓ norėdami patekti į **DAILY SEGMENT** (Dienos segmentas). Gaminys gali pjauti žolę 1-3 segmentais kiekvieną dieną.
7. Bakstelėkite , kad įvestumėte laiko periodo nustatymus ir bakstelėkite ✓, kad patvirtintumėte.

#### 10.3.3. Grafiko nustatymų kopijavimas

1. Pakartokite 1–4 žingsnius, aprašytus skyriuje 10.3.2. *Veikimo grafiko nustatymas.*
2. Bakstelėkite norėdami nukopijuoti grafiko nustatymą. Galite kopijuoti kiekvienos dienos arba visos savaitės grafiko nustatymus.
3. Bakstelėkite ✓, kad patvirtintumėte.

#### 10.3.4. Grafiko nustatymas iš naujo

Galite pašalinti visus grafiko nustatymus ir naudoti gamyklinius nustatymus. Gamykliniai grafiko nustatymai leidžia gaminiiui veikti visomis valandomis kiekvieną savaitės dieną.

1. Pakartokite 1–4 žingsnius, aprašytus skyriuje 10.3.2. *Veikimo grafiko nustatymas.*
2. Bakstelėkite norėdami iš naujo nustatyti grafiką ir grįžti į gamyklinius nustatymus.

#### 10.3.5. Nepaisyti grafiko

Pasirinkus nepaisyti grafiko, laikinai gali būti nepaisomi bet kokie grafiko nustatymai. Galima pasirinkti nepaisyti grafiko 24 valandas, 48 valandas ir 72 valandas.

1. Pakartokite 1–2 žingsnius, aprašytus skyriuje 10.3.2. *Veikimo grafiko nustatymas.*
2. Bakstelėkite norėdami patekti į **VERRIDE SCHEDULE** (Nepaisyti grafiko).
3. Pasirinkite norimas valandas ir bakstelėkite ✓, kad patvirtintumėte.

Norėdami atšaukti grafiko nepaisymą

1. Bakstelėkite norėdami patekti į **VERRIDE SCHEDULE** (Nepaisyti grafiko).
2. Bakstelėkite pasirinktas valandas ir bakstelėkite ✓, kad patvirtintumėte.

#### 10.4. Pjovimo aukščio nustatymas

Pjovimo aukštis gali būti keičiamas nuo 20-90 mm 1-15 padėčių.

1. Atlikite 1–3 veiksmus, nurodytus 10.1. *Prieiga prie pagrindinio meniu.*
2. Bakstelėkite norėdami patekti į **CUTTING HEIGHT SETTING** (Pjovimo aukščio nustatymas).
3. Bakstelėkite ▲ arba ▼ pjovimo aukščiui nustatyti ir bakstelėkite ✓, kad patvirtintumėte.

#### 10.5. Darbo režimo nustatymas

##### 10.5.1. Darbo zonos pasirinkimas

1. Atlikite 1–3 veiksmus, nurodytus 10.1. *Prieiga prie pagrindinio meniu.*
2. Bakstelėkite norėdami patekti į 1-ąjį pjovimo režimo nustatymo puslapį (palieskite ▶, kad patektumėte į 2-ąjį puslapį).
3. Bakstelėkite 1-ame puslapyje, kad pasirinktumėte darbo zoną, ir bakstelėkite ✓, kad patvirtintumėte.





**Pagrindinė zona:** Pagrindinė zona yra standartinis darbo režimas, kai gaminys pjauna ir kraunasi automatiškai. Numatytoji darbo zona yra pagrindinė zona.

**Antrinė zona:** Naudokite antrinės zonos veikimo režimą antriniam plotams pjauti. Turite rankiniu būdu perkelti gaminį iš pagrindinės zonos į antrinę zoną. Gaminys pjauna pasirinktą laiko tarpą arba tol, kol išsikrauna akumulatorius.

**PASTABA:** Turite rankiniu būdu įstatyti gaminį į įkrovimo stotį, kad įkrautumėte gaminį, kai jis yra antrinėje zonoje. Gaminys liks įkrovimo stotyje, kai akumulatorius bus įkrautas. Norėdami iš naujo paleisti gaminį, turite pasirinkti pagrindinę darbo zoną.



## 10.5.2. Pjovimo spirale režimas

Gaminys pjauna žolę spiraliniu režimu, jei žolė plote ilgesnė. Galima nustatyti 5 pjovimo spirale lygius: 1-5. Nustatant lygius, spiralinis pjovimas suaktyvės dažniau.

1. Atlikite 1–3 veiksmus, nurodytus 10.1. *Prieiga prie pagrindinio meniu.*
2. Bakstelėkite  norėdami patekti į 1-ąjį pjovimo režimo nustatymo puslapį.
3. Bakstelėkite  nustatyti *SPIRAL CUTTING* (Pjovimas spirale) režimą.
4. Įjunkite spiralinio pjovimo režimą, bakstelėkite  arba  norėdami pasirinkti jautrumo lygį.
5. Bakstelėkite , kad patvirtintumėte.



## 10.5.3. Pjovimo kraštuose režimas

Gaminys pradės pjauti palei vejos kontūro kabelį kiekviename naujame cikle, kai įjungtas pjovimo kraštuose režimas.

1. Atlikite 1–3 veiksmus, nurodytus 10.1. *Prieiga prie pagrindinio meniu.*
2. Bakstelėkite  norėdami patekti į 2-ąjį pjovimo režimo nustatymo puslapį.
3. Bakstelėkite  norėdami pasirinkti *EDGE CUTTING* (Pjovimas kraštuose) režimą.
4. Pasirinkite pjovimo režimą ir bakstelėkite , kad patvirtintumėte.

## 10.5.4. Sistemingo pjovimo režimas





Sistemingo pjovimo režime gaminys pjaus lygiagrečiai.

1. Atlikite 1–3 veiksmus, nurodytus 10.1. *Prieiga prie pagrindinio meniu.*
2. Bakstelėkite  norėdami patekti į 2-ąjį pjovimo režimo nustatymo puslapį.
3. Bakstelėkite  norėdami pasirinkti *SYSTEMATIC-CUT* (Sistemingas pjovimas) režimą.
4. Pasirinkite pjovimo režimą ir bakstelėkite , kad patvirtintumėte.

## 10.6. Kontūro nustatymas



### 10.6.1. Užvažiavimas už kontūro

Gaminys priekiu užvažiuoja už kontūro tam tikru atstumu. Gamyklinis nustatymas yra 30 cm. Galima pasirinkti 20-55 cm atstumą.

1. Atlikite 1–3 veiksmus, nurodytus 10.1. *Prieiga prie pagrindinio meniu.*
2. Bakstelėkite  norėdami patekti į *BOUNDARY* (Kontūras) nustatymą.
3. Bakstelėkite  norėdami patekti į *DRIVE PAST WIRE* (Užvažiavimas už kontūro) nustatymą.
4. Bakstelėkite  arba  norėdami pasirinkti atstumą ir bakstelėkite , kad patvirtintumėte.



### 10.6.2. Išvažiavimas iš įkrovimo stoties

Gaminys važiuos atbulomis nustatytą atstumą, kol pradės pjauti veją. Galite nustatyti 20-999 cm atstumą. Gamyklinis nustatymas yra 20 cm.

1. Atlikite 1–2 veiksmus nurodytus 10.6.1. *Užvažiavimas už kontūro.*
2. Bakstelėkite  norėdami patekti į *SMART EXIT CHARGING STATION* (Išmanusis išvažiavimas iš įkrovimo stoties) nustatymą.
3. Įveskite atstumą ir bakstelėkite , kad patvirtintumėte.



## 10.7. Saugumo nustatymas

Norėdami pasiekti saugumo nustatymus, turite įvesti PIN kodą.

1. Atlikite 1–3 veiksmus, nurodytus 10.1. *Prieiga prie pagrindinio meniu.*
2. Bakstelėkite  norėdami įvesti PIN kodą ir bakstelėkite , kad patvirtintumėte. Tada įeikite 1-ąjį saugumo nustatymų puslapį, bakstelėkite , kad patektumėte į 2-ąjį puslapį.

### ■ PIN kodas

Galite pakeisti PIN kodą.

1. 1-ajame saugumo nustatymų puslapyje bakstelėkite  norėdami pakeisti PIN kodą. Tada bakstelėkite , kad patvirtintumėte.
2. Dar kartą įveskite PIN kodą, kad verifikuotumėte jį, bakstelėkite , kad patvirtintumėte.





### ■ Signalo nustatymas

Ši funkcija reiškia, kad gaminyje atsiradus tam tikriems klaidų pranešimams, pasigirs pavojaus signalas. Galite nustatyti signalo trukmę 1-10 minučių. Numatytoji signalo trukmė yra 2 minutės.

*ALARM SETTING* (Signalų nustatymas) gali būti įjungtas arba išjungtas.

Funkciją *Išneštas* galite įjungti arba išjungti tik tada, kai įjungtas *ALRM SETTING* (Signalų nustatymas).



### Norėdami suaktyvinti signalo nustatymą

1. 1-ajame puslapyje bakstelėkite , kad patektumėte į *ALARM SETTING* (Signalų nustatymas).
2. Suaktyvinkite *ALRM SETTING* (Signalų nustatymas). Bakstelėkite  arba  norėdami pasirinkti signalo trukmę.
3. Įjunkite arba išjunkite funkciją *Alarm When Lift* (Išneštas).
4. Bakstelėkite , kad patvirtintumėte.

### ■ „Geofence“ funkcijos nustatymas

„Geofence“ yra apskritimo formos, su įkrovimo stotimi kaip centriniu tašku ir išsidėsto spinduliu nuo centrinio taško iki esamos padėties.

Galite nustatyti žemą (500 m), vidutinį (250 m) ir aukštą (100 m) jautrumo lygį. Kuo didesnis „Geofence“ jautrumo lygis, tuo paprasčiau įsijungia pavojaus signalas.

1. 2-ajame puslapyje bakstelėkite  norėdami patekti į *GEOFENCE SETTING* („Geofence“ nustatymas).
2. Aktyvuokite „Geofence“ nustatymą.
3. Pasirinkite jautrumo lygį ir bakstelėkite , kad patvirtintumėte.



## 10.8. Pranešimai

Šiame meniu galima rasti ankstesnius klaidų ir informacinius pranešimus.

### 10.8.1. Klaidų pranešimai

Ekrane rodomi klaidų pranešimai ir yra tikrasis gedimas. Naujesni signalai pateikiami viršuje. Prie klaidų pranešimų pateikiami ir patarimai, padėsiantys pašalinti gedimą. Žr. šio vadovo *FAULT MESSAGES LIST* (Klaidų pranešimų sąrašas).

1. Atlikite 1–3 veiksmus, nurodytus 10.1. *Prieiga prie pagrindinio meniu*.
2. Bakstelėkite norėdami patekti į *MESSAGES* (Pranešimai).
3. Bakstelėkite rodyti *FAULT MESSAGES* (Klaidų pranešimai). Bakstelėkite arba norėdami nuskaityti kitus klaidų pranešimus.
4. Bakstelėkite pasirinktą klaidos pranešimą, kad būtų rodoma informacija apie gedimą.

### 10.8.2. Informacinis pranešimas

Ekrane rodomi pranešimai, atsiradę ne dėl tikrojo gedimo, išsaugomi skiltyje Informaciniai pranešimai. Daugiau informacijos apie galimą kiekvieno pranešimo priežastį rasite šio vadovo *INFORMATION MESSAGES LIST* (Informacinių pranešimų sąrašas).

1. Atlikite 1–2 veiksmus nurodytus 10.8.1. *Klaidų pranešimai*.
2. Bakstelėkite kad būtų rodomi *INFORMATION MESSAGES* (Informaciniai pranešimai). Bakstelėkite arba norėdami nuskaityti kitus informacinius pranešimus.
3. Bakstelėkite pasirinktą informacinį pranešimą, kad būtų rodoma išsami informacija.

## 10.9. Kiti nustatymai

### 10.9.1. Lietaus jutiklio nustatymas

Kai aptinkamas lietus, robotas grįžta į įkrovimo stotį ir pasileidžia iš naujo, kol lietaus jutiklis išdžius ir pasibaigs atidėjimo laikas. Galite nustatyti atidėjimo laiką nuo 0 iki 240 minučių. Numatytasis atidėjimo laikas yra 180 minučių.

1. Atlikite 1–3 veiksmus, nurodytus 10.1. *Prieiga prie pagrindinio meniu*.
2. Bakstelėkite norėdami patekti į 1-ąjį kitų nustatymų puslapį, bakstelėkite , kad patektumėte į 2-ąjį puslapį.
3. Bakstelėkite norėdami patekti į *RAIN SENSOR SETTING* (Lietaus jutiklio nustatymas).
4. Aktyvuokite lietaus jutiklio nustatymą. Nustatykite atidėjimo laiką ir bakstelėkite , kad patvirtintumėte.

### 10.9.2. Priekinių žibintų nustatymas

#### 10.9.2.1. Priekinių žibintų grafiko nustatymas

1. Atlikite 1–2 veiksmus nurodytus 10.9.1. *Lietaus jutiklio nustatymas*, kad patektumėte į 1-ąjį kitų nustatymų puslapį.
2. Bakstelėkite norėdami patekti į *HEADLIGHT SETTING* (Priekinių žibintų nustatymas).

3. Bakstelėkite norėdami patekti į *LIGHT SCHEDULE* (Šviesos grafikas). Pasirinkite tarp *Always ON* (visada įjungta) ir *Always OFF* (visada išjungta) arba *Nustatyti laiko periodą*.
4. Kai pasirenkate *Nustatyti laiko periodą*, galite nustatyti detalu laikotarpį ir paliesti , kad patvirtintumėte.

### 10.9.2.2 Spalvų režimo nustatymas

1. Atlikite 1–2 veiksmus nurodytus 10.9.2.1. *Priekinių žibintų grafiko nustatymas* norėdami patekti į priekinių žibintų nustatymus.
2. Bakstelėkite norėdami patekti į *COLOR MODE SETTING* (Spalvų režimo nustatymas).
3. Bakstelėkite ir suaktyvinkite *Mirksi esant gedimui* pasirinkite *Šviesos spalva*.
4. Bakstelėkite , kad patvirtintumėte.

### 10.9.3. SMS nustatymas

SMS funkcija išsiunčia jums žinutę, kai gaminys iškeliamas iš „GeoFence“.

1. Atlikite 1–2 veiksmus nurodytus 10.9.1. *Lietaus jutiklio nustatymas*, kad patektumėte į 2-ąjį kitų nustatymų puslapį.
2. Bakstelėkite norėdami patekti į *SMS SETTING* (SMS nustatymas).
3. Bakstelėkite *Naudoti SMS and ADD+* (SMS ir Pridėti+) norėdami nustatyti savo telefono numerį su šalies kodu, pavyzdžiui, +49 172 12345678, bakstelėkite , kad patvirtintumėte.

### 10.9.4. Bluetooth® susiejimas

EGO Connect™ programėlė visada prijungta prie jūsų gaminio, kol mobilusis įrenginys turi ryšį su mobiliuoju tinklu, gaminys įkrautas, LCD ekranas įjungtas ir gaminys buvo anksčiau susietas su jūsų paskyra.

### EGO Connect™ ir gaminio susiejimas

1. Atlikite 1–2 veiksmus nurodytus 10.9.1. *Lietaus jutiklio nustatymas*, kad patektumėte į 2-ąjį kitų nustatymų puslapį.
2. Bakstelėkite norėdami patekti į *BLUETOOTH PAIRING* (Bluetooth susiejimas).
3. Vykdykite instrukcijas, nurodytas EGO Connect™, kad pridėtumėte įrankį.

**PASTABA.** Susiejimo metu gaminio LED indikatorius mirksi mėlynai.

Gaminio LED indikatorius švies mėlynai, kai gaminys bus prijungtas prie mobiliojo įrenginio per Bluetooth®.

## 10.10. Bendrieji nustatymai

Skiltyje *GENERAL* (Bendrieji nustatymai) galite pakeisti bendruosius gaminio nustatymus.

### 10.10.1. Kalbos nustatymas



1. Atlikite 1–3 veiksmus, nurodytus 10.1. *Prieiga prie pagrindinio meniu*.
2. Bakstelėkite norėdami patekti į 1-ąjį bendrųjų nustatymų puslapį.
3. Bakstelėkite norėdami patekti į *LANGUAGE* (Kalba) nustatymą.

4. Bakstelėkite ▲ arba ▼ norėdami pasirinkti kalbą ir bakstelėkite ✓, kad patvirtintumėte.

## 10.10.2. Šalies ir laiko juostos nustatymas

1. Atlikite 1–2 veiksmus, nurodytus 10.10.1. Kalbos nustatymas.
2. Bakstelėkite  norėdami patekti į COUNTRY & TIME ZONE setting (Šalies ir laiko juostos nustatymai).
3. Bakstelėkite ▲ arba ▼ norėdami pasirinkti COUNTRY & TIME ZONE (Šalis ir laiko juosta) ir bakstelėkite ✓, kad patvirtintumėte.

## 10.10.3. Matavimų vienetų formato nustatymas

1. Atlikite 1–3 veiksmus, nurodytus 10.1. Prieiga prie pagrindinio meniu.
2. Bakstelėkite  norėdami patekti į 1-ąjį bendrųjų nustatymų puslapį, tada bakstelėkite ▶, kad patekti į 2-ąjį puslapį.
3. Bakstelėkite  nustatyti UNIT FORMAT (Matavimo vienetų formatas) ir bakstelėkite ✓, kad patvirtintumėte.



## 10.10.4. Lietimo garsų nustatymas

Kai aktyvuosite lietimą garsus, robotas supypsės spustelėjus ekraną.

1. Atlikite 1–2 veiksmus nurodytus 10.10.3. Matavimo vienetų formato nustatymas, kad patekti į 2-ąjį bendrųjų nustatymų puslapį.
2. Bakstelėkite  norėdami patekti į TOUCH-TONE (Lietimo garsai) nustatymą.
3. Suaktyvinkite lietimą garsus ir bakstelėkite ✓, kad patvirtintumėte.

## 10.10.5. Meniu Apie

Meniu ABOUT (Apie) rodoma informacija apie gaminį.

1. Atlikite 1–3 veiksmus, nurodytus 10.1. Prieiga prie pagrindinio meniu.
2. Bakstelėkite  norėdami patekti į 1-ąjį bendrųjų nustatymų puslapį, tada bakstelėkite ▶ du kartus, kad patektumėte į 3-ąjį bendrųjų nustatymų puslapį.
3. Bakstelėkite  rodyti ABOUT (Apie) meniu informacija.

## 10.10.6. Atkurti gamyklinius parametrus

1. Atlikite 1–2 veiksmus nurodytus 10.10.5. Meniu Apie, kad patektumėte į 3-ąjį bendrųjų nustatymų puslapį.
2. Bakstelėkite  norėdami patekti į RESET USER SETTINGS (Atkurti gamyklinius parametrus).
3. Bakstelėkite ✓, kad patvirtintumėte.
4. Norėdami atkurti gamyklinius parametrus, įveskite PIN kodą.

## 10.10.7. Programinės įrangos atnaujinimas

1. Atlikite 1–3 veiksmus, nurodytus 10.1. Prieiga prie pagrindinio meniu.
2. Bakstelėkite  norėdami patekti į 1-ąjį bendrųjų nustatymų puslapį, tada bakstelėkite ▶ tris kartus, kad patekti į 4-ąjį bendrųjų nustatymų puslapį.

3. Bakstelėkite , kad patektumėte į FIRMWARE UPDATE (Programinės įrangos atnaujinimas)
4. Vykdykite ekrane pateikiamas instrukcijas, kad atnaujintumėte programinės įrangos versiją.

**PASTABA.** Programinės įrangos naujinimą galima atlikti naudojant EGO Connect™. Kai naujins bus pasiekiamas, būsite informuoti.

## NAUDOJIMAS

**▲ ĮSPĖJIMAS.** Prieš paleisdami gaminį, atidžiai perskaitykite saugos instrukcijas.

**▲ ĮSPĖJIMAS.** Rankas ir kojas laikykite toliau nuo besisukančių peilių. Niekada nedėkite rankų ar kojų prie gaminio ar po juo, kai veikia variklis.

**▲ ĮSPĖJIMAS.** Nenaudokite gaminio, kai darbo zonoje yra žmonių, ypač vaikų ar gyvūnų.

## PRIEŠ PALEIDŽIANT GAMINĮ

1. Naudojant pirmą kartą įsitikinkite, kad gaminio įkrova yra didesnė nei 50%.
2. Kad būtų tinkamai sumontuota, įkrovimo stoties LED indikatorius turi nuolat šviesti arba mirksėti ŽALIA.
3. Gaminys veikia pagal nustatytą grafiką, žr. 10.3.2. Nustatyti veikimo grafiką (paspaudus START mygtuką ne suplanuotu darbo laiku, įrenginys liks stotyje iki kitos suplanuotos operacijos). Gaminys pradės veikti nedelsiant, jei bus nustatytas grafiko nepaisymas, žr. 10.3.5. Nepaisyti grafiko.
4. Įsitikinkite, kad gaminys yra pasirinktoje darbo zonoje, žr. 10.5. Darbo režimo nustatymas.
5. Įsitikinkite, kad gaminys yra kontūro kabelio zonoje.

## GAMINIO PALEIDIMAS

1. Paspauskite STOP mygtuką, kad atidarytumėte LCD ekrano dangtelį.
2. Paspauskite POWER mygtuką, kad įjungtumėte gaminį.
3. Įveskite PIN kodą.
4. Paspauskite START mygtuką ir uždarykite dangtelį.

**PASTABA:** Visada paspauskite START mygtuką prieš uždarydami dangtelį, kad paleistumėte gaminį.

**PASTABA:** Prieš pirmą operaciją įrenginys turi užbaigti kartografavimo ciklą.

## GAMINIO PARKAVIMAS

Gaminys lieka įkrovimo stotyje nustatytą stovėjimo laiką ir automatiškai grįžta dirbti pagal grafiką.

1. Norėdami įjungti stovėjimo režimą, paspauskite PARK mygtuką.
2. Bakstelėkite  nustatyti stovėjimo laiką.
3. Bakstelėkite ✓, kad patvirtintumėte.

## GAMINIO SUSTABDYMAS

Paspauskite STOP mygtuką, kad gaminys ir peilių variklis sustotų.

## GAMINIO IŠJUNGIMAS

1. Paspauskite **STOP** mygtuką, kad atidarytumėte LCD ekrano dangtelį.
2. Laikykite paspaudę **POWER** mygtuką ilgiau nei 2 sekundes, kad išjungtumėte gaminį.

**PASTABA.** Taip pat galite laikyti paspaudę **POWER** mygtuką ilgiau nei 4 sekundes, kad priverstinai išjungtumėte gaminį, jei neįvesite PIN kodo.

## GRAŽINTI GAMINĮ Į ĮKROVIMO STOTĮ

Paspaudus įkrovimo stoties mygtuką **HOME**, įkrovimo stoties LED indikatorius greitai sumirksės 3 kartus ir gaminys grįš šalia įkrovimo stoties.

## TECHNINĖ PRIEŽIŪRA

**⚠️ ĮSPĖJIMAS:** Kad nepatirtumėte sunkios traumos, prieš veįjapjovės valymą, techninės priežiūros darbų vykdymą ar pervežimą, privalote išjungti veįjapjovę ir įsitikinti, kad prietaisas nustojo veikti.

**⚠️ ĮSPĖJIMAS:** vykdydami techninės priežiūros darbus, naudokite tik identiškas atsargines dalis. Naudodami bet kokias kitas dalis galite sukelti pavojų arba sugadinti gaminį. Kad būtų užtikrintas saugumas ir patikimumas, visus remonto darbus turi atlikti kvalifikuotas techninės priežiūros specialistas.

**⚠️ ĮSPĖJIMAS.** Atlikdami bet kokią gaminio peilių priežiūrą, visada mūvėkite apsaugines pirštines.

Norėdami užtikrinti geresnį veikimą ir ilgesnę eksploatacijos trukmę, reguliariai valykite gaminį ir keiskite nusidėvėjusias dalis.

Jeigu gaminys pradėdamas naudoti pirmą kartą, jo peilius reikia tikrinti kartą per savaitę.

Svarbu, kad peiliai suktųsi lengvai. Peilių kraštai turi būti nepažeisti. Peilių eksploataavimo trukmė labai įvairi ir priklauso nuo įvairių toliau nurodytų veiksnių:

- Darbo trukmės ir darbo zonos dydžio.
- Žolės tipo ir sezoninio augimo.
- Dirvožemio, smėlio ir trąšų naudojimo.
- Nuo to, ar vejoje yra įvairių daiktų, pvz., kankorėžių, vėjo nulaužtų šakų, žaislų, įrankių, akmenų, šaknų ir t. t.

**PASTABA.** Dirbant atšipusiais peiliais prastėja pjovimo rezultatai. Žolė nupjaunama ne taip lygiai, pjovimui reikia daugiau energijos, todėl gaminys negali nupjauti didelių plotų.

### Nuvalyti įrenginį

**⚠️ DĖMESIO.** Niekada neplaukite gaminio ar įkrovimo stoties aukšto slėgio plovimo įrenginiu. Niekada nevalykite tirpikliais.

### Važiuoklė ir peiliai

Kartą per savaitę apžiūrėkite peilius.

1. Išjunkite gaminį.
2. Paguldykite gaminį ant šono.
3. Nuvalykite peilius ir važiuoklę indų plovimo šepetėliu. Tuo pačiu metu patikrinkite, ar peiliai nepažeisti ir laisvai sukasi.

### Ratų valymas

Gaminys šlaituose neveikia patenkinamai, jei tarp ratų patenka žolės.

- Ratams valyti naudokite minkštą šepetėlį

### Gaminio korpuso valymas

- Gaminio korpusui valyti naudokite minkštą šluostę ir praskiestą muilo tirpalą.

### Įkrovimo stoties valymas

**⚠️ ĮSPĖJIMAS.** Prieš atlikdami techninę priežiūrą, atjunkite maitinimą nuo maitinimo lizdo.

**⚠️ DĖMESIO:** Įkrovimo stočiai valyti nenaudokite nei aukšto slėgio plovimo įrenginio, nei tekančio vandens.

**PASTABA.** Gaminys negali įvažiuoti į įkrovimo stotį, jei joje yra pašalinių objektų. Reguliariai valykite įkrovimo stotį.

- Pašalinkite žolę, šakeles ir kitus daiktus iš įkrovimo stoties.

### Peilių keitimas

**⚠️ ĮSPĖJIMAS.** Keičiant peilius būtina pakeisti ir varžtus. Senieji varžtai gali greitai nusidėvėti ir peiliai atsilaisvins sukeldami rimto sužeidimo pavojų.

Pakeiskite susidėvėjusius ar pažeistus peilius, kad būtų užtikrintas darbo saugumas. Reguliariai keičiami peiliai leidžia pasiekti optimalių rezultatų ir sumažina energijos sąnaudas. Siekiant išlaikyti pjovimo sistemos balansą, tuo pačiu metu būtina pakeisti visus 3 peilius ir varžtus.

### Peilių keitimas (T pav.)

1. Paspauskite **STOP** mygtuką.
2. Išjunkite gaminį.
3. Apverskite gaminį. Padėkite gaminį ant minkšto ir švaraus paviršiaus, kad nesubraižytumėte.
4. Pasukite slydimo plokštę taip, kad jos kiurymės sutaptų su peilių varžtais.
5. Atsukite 3 varžtus naudodami atsuktuvą plokščia galvute arba „Philips“ atsuktuvą, kuris neįtrauktas į komplektą.
6. Nuimkite 3 peilius.
7. Uždėkite 3 naujus peilius ir varžtus.
8. Patikrinkite, ar peiliai gali laisvai sukėti.

### Akumulatorius

**⚠️ DĖMESIO.** Prieš sandėliuodami gaminį, visiškai įkraukite akumuliatorių. Akumuliatoriaus neįkrovus iki galo, jis gali sugesti.

Jeigu gaminys tarp įkrovimų veikia trumpiau nei įprasta, tai reiškia, kad akumuliatorius paseno. Pakeiskite akumuliatorių, kad gaminio veikimo laikas pailgėtų.

**PASTABA.** Akumuliatoriaus eksploataavimo trukmė priklauso nuo sezono trukmės ir gaminio darbo valandų skaičiaus per parą. Jeigu darbo sezonas ilgas arba gaminys kasdien ilgai veikia, akumuliatorių reikės keisti dažniau. Nuneškite gaminį į savo EGO aptarnavimo centrą, kad pakeistumėte akumuliatorių.

## GABENIMAS IR LAIKYMAS

- Pilnai įkraukite gaminį.
- Išjunkite gaminį.
- Nuvalykite gaminį.
- Žiemą gaminį laikykite sausoje, neužšalancioje patalpoje.
- Gaminį sandėliuokite ant lygaus paviršiaus ir pastatyta ant visų ratų.
- Jeigu įkrovimo stotį naudojate patalpoje, atjunkite nuo įkrovimo stoties maitinimo tiekimą ir visas jungtis. Kiekvienos jungties galą įkiškite į apsauginę jungčių dėžutę.

## Gaminio pakėlimas ir perkėlimas (U pav.)

**⚠ ĮSPĖJIMAS:** Prieš keliant gaminį, jis turi būti išjungtas.

**⚠ ATSARGIAI:** Nebandykite gaminio pakelti, kai jis stovi įkrovimo stotyje. Antraip galima sugadinti įkrovimo stotį ir (arba) gaminį. Paspauskite **STOP** mygtuką ir ištraukite gaminį iš įkrovimo stoties, prieš jį pakeldami.

Jei norite saugiai gabenti iš ar į darbinę zoną:

1. Norėdami sustabdyti gaminį, paspauskite **STOP** mygtuką.
2. Nuspaudę palaikykite **POWER** mygtuką 2 sekundes, kad išjungtumėte gaminį.
3. Gaminį neškite laikydami už rankenos ir nukreipę peilių diską į šalį nuo savo kūno.

## APLINKOS APSAUGA



Elektrinių įrankių negalima išmesti kartu su nerūšiuotomis buitinėmis atliekomis: juos reikia pristatyti į atitinkamus surinkimo punktus.

Informaciją apie galimas surinkimo sistemas galite gauti iš vietos valdžios įstaigos.

Jei elektriniai prietaisai išmetami į užkasamuosius arba atvirusius sąvartynus, kenksmingos medžiagos gali prasisunkti iki gruntinio vandens, patekti į mitybos grandinę ir pakenkti jūsų sveikatai bei gerovei.

# TRIKDŽIŲ ŠALINIMAS

## KLAIDŲ PRANEŠIMŲ SĄRAŠAS

Toliau sąrašė pateikti klaidų pranešimai, rodomi gaminio LCD ekrane ir jūsų EGO Connect™. Jei dažnai rodomas tas pats pranešimas, susisiekite su EGO aptarnavimo centru.

LCD ekranas	Veiksmas
Nėra kontūro signalo	1. Patikrinkite įkrovimo stoties viršuje esantį LED indikatorį.
	2. NEDEGA LED: įkrovimo stotis neprijungta prie maitinimo šaltinio. Patikrinkite, ar yra maitinimas, ar adapteris ir laidas prijungti ir nepažeisti.
	3. RAUDONAS LED: kontūro kabelio nutrūkimas. Patikrinkite kontūro kabelio jungtis su įkrovimo stotimi ir patikrinkite, ar nepažeista kontūro kabelio kilpa.
	4. ŽALIAS LED: įkrovimo stoties būsena gera. Instrukcijas, kaip sukurti naujo kontūro signalą, rasite vartotojo vadove arba mobiliojoje programėlėje.
Robotas yra už kontūro	1. Įsitikinkite, kad jungtys tarp kontūro laido ir įkrovimo stoties yra tinkamai prijungtos ir nebuvo sukryžiuotos.
	2. Įsitikinkite, kad kontūro kabelis nėra nutiestas ant statau šlaito.
	3. Perkelkite robotą atgal į darbo zoną.
Robotas įstrigęs	Patikrinkite, ar darbo zonoje nėra netikėtų kliūčių. PATARIMAS: Venkite darbo zonoje statyti kliūtis, kurios gali apriboti roboto prieigą.
Gražinimo klaida	1. Patikrinkite įkrovimo stoties viršuje esantį LED indikatorį.
	2. NEDEGA LED: įkrovimo stotis neprijungta prie maitinimo šaltinio. Patikrinkite, ar yra maitinimas, ar adapteris ir laidas prijungti ir nepažeisti
	3. RAUDONAS LED: kontūro kabelio nutrūkimas. Patikrinkite kontūro kabelio jungtis su įkrovimo stotimi ir patikrinkite, ar nepažeista kontūro kabelio kilpa.
	4. ŽALIAS LED: įkrovimo stoties būsena gera. Perkelkite robotą atgal į stotį ir paleiskite jį. Robotas automatiškai pradės dirbti po to, kai bus atkurtas signalas.
	5. Iš naujo paleiskite robotą ir stotį.
	PATARIMAS: Įsitikinkite, kad įkrovimo stotis yra vis dar pritvirtinta taip pat kaip buvo sumontuota.
Nepavyksta prisijungti	1. Pašalinkite visas kliūtis aplink įkrovimo stotį.
	2. Nuvalykite stoties pagrindą ir roboto ratus.
	3. Įsitikinkite, kad stotis yra sumontuota ant lygaus paviršiaus ir vis dar yra pritvirtinta toje pačioje vietoje, kaip ir instaliavimo metu.
	4. Įsitikinkite, kad kontūro laidas sumontuotas pagal instrukcijas.
	5. Išjunkite maitinimą ir paleiskite stotį iš naujo.
Išėjimo klaida	1. Pašalinkite visas kliūtis aplink įkrovimo stotį.
	2. Nuvalykite stoties pagrindą ir roboto ratus.

LT

LCD ekranas	Veiksmas
Kairiojo varomojo variklio klaida	1. Išjunkite robotą.
	2. Patikrinkite varomuosius ratus, pašalinkite visas kliūtis.
	3. Leiskite robotui atvėsti ir paleiskite iš naujo.
Dešiniojo varomojo variklio klaida	1. Išjunkite robotą.
	2. Patikrinkite varomuosius ratus, pašalinkite visas kliūtis.
	3. Leiskite robotui atvėsti ir paleiskite iš naujo.
Pjovimo variklio klaida	1. Išjunkite robotą
	2. Patikrinkite pjovimo diską, pašalinkite žolę ar kitas kliūtis.
	3. Leiskite robotui atvėsti ir paleiskite iš naujo.
	PATARIMAS: Jei žolė ilga, padidinkite pjovimo aukštį, ir laipsniškai jį mažinkite.
Aukščio regulatoriaus klaida	1. Išjunkite robotą.
	2. Patikrinkite pjovimo diską ir važiuoklę, pašalinkite visas kliūtis.
	3. Leiskite robotui atvėsti ir paleiskite iš naujo.
Pjovimo sistemos disbalansas.	1. Išjunkite robotą.
	2. Patikrinkite, ar pjovimo diskas ir peiliai nepažeisti ir ar nėra kliūčių.
	3. Pakeiskite trūkstamus arba pažeistus peilius pagal naudotojo instrukcijas.
Zonos nustatymo problema	Patikrinkite, ar zonos nustatymas atitinka esamą situaciją.
Robotas pakeltas	Pastatykite robotą darbo zonoje.
Robotas pasviręs	Pastatykite robotą darbo zonoje. Patikrinkite, ar maksimalus nuolydis darbo zonoje neviršija įrenginio pajėgumų, kaip nurodyta montavimo instrukcijose.
Robotas apsvirtė	Pastatykite robotą darbo zonoje. Patikrinkite, ar maksimalus nuolydis darbo zonoje neviršija įrenginio pajėgumų, kaip nurodyta montavimo instrukcijose.
Roboto susidūrimas	Susidūrimas: Patikrinkite, ar darbo zonoje nėra netikėtų kliūčių.
PIN kodas neteisingas (jau turite)	PIN kodas neteisingas. Atkurkite slaptažodį naudodami programėlę arba susisiekite su vietiniu atstovu.
Robotas pavogtas	Atstumas tarp roboto ir stoties peržengė ribą. Patikrinkite, ar jis nepavogtas.

LT

## INFORMACINIŲ PRANEŠIMŲ SĄRAŠAS

Toliau pateiktame sąraše rodomi keli informaciniai pranešimai, rodomi gaminio LCD ekrane ir jūsų EGO Connect™.

LCD ekranas	Veiksmas
Žemėlapių sudarymo klaida	Įsitikinkite, kad robotas pagrindinėje zonoje žemėlapių sudarymą pradeda iš stoties. Netrukdykite ir nejudinkite roboto žemėlapių sudarymo metu. Nejudinkite stoties kartografavimo metu. 1. Iš naujo paleiskite kartografavimą naudodami EGO Connect™. 2. Robotas dirbs iki kitos savaitės ir automatiškai pradės kartografuoti.
2-osios zonos pjovimas baigtas	Užbaigta antrinė zona. Pastatykite robotą kitoje vietoje arba gražinkite į pagrindinę zoną ir tęskite pjovimą.
2-osios zonos pjovimas mažą galia	Akumulatorius išsikrauna. Antrinė zona neužbaigta. Gražinkite robotą į įkrovimo stotį.
GPS vietos nustatymo klaida	GPS klaida. Išjunkite ir paleiskite robotą iš naujo. Jei problema išlieka, susisiekite su vietiniu platintoju.

LCD ekranas	Veiksmas
Nepavyko atsisiųsti	Perkelkite robotą į atvirą vietą, įsitikinkite, kad roboto ekrane rodomas geras LTE signalas.
Patvirtinimo klaida	Bandykite atsisiųsti dar kartą. Jei problemos neišspręstos, kreipkitės į vietinį platintoją.
Versijos klaida	Iš naujo paleiskite robotą. Jei problemos neišspręstos, kreipkitės į vietinį platintoją.

## POŽYMAI

Jei jūsų gaminys neveikia taip, kaip tikėtasi aukščiau pateiktame sąraše, vadovaukitės toliau pateiktais požymiais.

Jei vis tiek nerandate gedimo priežasties, susisiekite su EGO aptarnavimo centru.

Problema	Priežastis	Sprendimas
Nereaguoja palietus LCD ekraną.	1. LCD ekranas pažeistas.	1. Kreipkitės į EGO techninės priežiūros centrą.
Gaminys neprišijungia prie stoties.	1. Kontūro kabelis nenustietas ilga tiesia linija toli nuo įkrovimo stoties.	1. Patikrinkite, ar įkrovimo stotis tinkamai sumontuota. Žr. 4.2. Įkrovimo stoties įrengimas.
	2. Įkrovimo stotis yra ant šlaito arba ant nelygaus paviršiaus.	2. Padėkite įkrovimo stotį ant visiškai lygaus paviršiaus. Žr. 3.1. Tyrimas, kur statyti įkrovimo stotį.
	3. Įkrovimo stotis nėra tvirtai sumontuota.	3. Patikrinkite, ar prie stoties pritvirtinti šeši varžtai nėra atsilaisvinę.
Gaminys slysta jungdamasis prie stoties.	Ant galinio rato prilipusi šlapią žolę ir purvas verčia gaminį slysti.	Nuvalykite ratus.
Produktas veikia netinkamu laiku.	1. Netinkamas pjovimo pradžios ir pabaigos laikas.	1. Iš naujo nustatykite pjovimo pradžios ir pabaigos laiko nustatymus. Žr. 10.3.2. Veikimo grafiko nustatymas.
	2. Reikia nustatyti gaminio laiką.	2. Nustatykite laiką. Žr. 10.10.2. Šalies ir laiko juostos nustatymas.
Gaminys vibruoja.	1. Dėl pažeistų peilių gali išsiderinti pjovimo sistema.	1. Patikrinkite peilius ir varžtus ir, jei reikia, pakeiskite.
	2. Dėl per didelio peilių kiekio vienoje padėtyje gali išsiderinti pjovimo sistema.	2. Patikrinkite, ar vienu varžtu pritvirtintas tik vienas peilis.
	3. Dėl peilių trūkumo tvirtinimo padėtyje gali išsiderinti pjovimo sistema.	3. Patikrinkite, ar kiekvienoje tvirtinimo padėtyje yra sumontuoti trys peiliai.
Gaminys veikia, bet peiliai nesisuka.	1. Gaminys ieško įkrovimo stoties arba atbuline eiga išvažiuoja iš įkrovimo stoties.	1. Nereikia nieko daryti. Kai gaminys ieško įkrovimo stoties, peilių diskas nesisuka.
	2. Sugadintas pjovimo variklis.	2. Kreipkitės į EGO techninės priežiūros centrą.
Gaminys tarp įkrovimų pjauna trumpiau nei įprastai.	1. Žolė ar kiti pašaliniai daiktai blokuoja peilius.	1. Nuimkite ir nuvalykite važiuoklę ir peilius.
	2. Akumulatorius susidėvėjęs.	2. Kreipkitės į EGO techninės priežiūros centrą.
	3. Atšipę peiliai. Žolei pjauti reikia daugiau energijos.	3. Pakeiskite peilius.
Trumpas pjovimo ir įkrovimo laikas.	Akumulatorius susidėvėjęs.	Kreipkitės į EGO techninės priežiūros centrą.
Gaminys dažnai juda ratais arba spiralėmis.	Spiralinis pjovimas yra natūrali gaminio judėjimo modelio dalis.	Sureguliuokite spiralinio pjovimo intensyvumą. Jei reikia, šią funkciją galima išjungti. Žr. 10.5.2. Pjovimo spirale režimas.
Pjovimo metu gaminys grįžta į įkrovimo stotį.	Lietaus jutiklio jungiklis netyčia suveikia.	Patikrinkite lietaus jutiklio jungiklį. Jei reikia, šią funkciją galima išjungti. Žr. 10.9.1. Lietaus jutiklio nustatymas.

Problema	Priežastis	Sprendimas
Netolygiai pjaunama	1. Gaminys per dieną dirba per trumpai.	1. Prailginkite pjovimo laiką. Žr. 10.3.2. Veikimo grafiko nustatymas.
	2. Per didelė darbo zona.	2. Bandykite sumažinti darbo zonos plotą arba pailginti grafiką. Žr. 10.3.2. Veikimo grafiko nustatymas.
	3. Atšipę peiliai	3. Pakeiskite visus peilius ir varžtus.
	4. Žolė per aukšta pagal pasirinktą pjovimo aukštį.	4. Padidinkite pjovimo aukštį ir laipsniškai jį mažinkite.
	5. Prisikauptė žolės prie pjovimo disko arba variklio veleno.	5. Patikrinkite, ar peiliai laisvai ir lengvai sukasi. Jei ne, atsukite peilius ir pašalinkite žolę bei pašalinius daiktus.

### ĮKROVIMO STOTIES LED INDIKATORIUS

Kad būtų tinkamai sumontuota, įkrovimo stoties LED indikatorius turi nuolat šviesti arba mirksėti ŽALIA. Priešingu atveju vykdykite toliau pateiktus nurodymus:

LED indikatorius	Reikšmė	Veiksmas
Nuolat šviečia ŽALIAI	Geras signalas. Gaminys nesikrauna.	Nereikia nieko daryti.
Mirksi ŽALIAI	Geras signalas. Gaminys kraunasi.	Nereikia nieko daryti.
Nuolat šviečia RAUDONAI	Gaminys nesikrauna. Kontūro kabelis neprijungtas prie įkrovimo stoties.	Įsitinkite, kad kontūro kabelis yra tinkamai instaliuotas įkrovimo stotyje. Žr. 4.1. Kontūro kabelio tiesimas.
	Gaminys nesikrauna. Kontūro kabelio pažeidimas.	Išsiaiškinkite pažeidimo vietą. Pakeiskite pažeistą kontūro kabelio dalį nauju kontūro kabeliu.
Mirksi RAUDONAI	Gaminys kraunasi. Kontūro kabelis neprijungtas prie įkrovimo stoties.	Įsitinkite, kad kontūro kabelis yra tinkamai instaliuotas įkrovimo stotyje. Žr. 4.1. Kontūro kabelio tiesimas.
	Gaminys kraunasi. Kontūro kabelio pažeidimas.	Išsiaiškinkite pažeidimo vietą. Pakeiskite pažeistą kontūro kabelio dalį nauju kontūro kabeliu.
Nedega LED	Įkrovimo stotis nėra prijungta prie elektros.	Patikrinkite, ar yra maitinimas, ar adapteris ir laidas prijungti ir nepažeisti.
Nuolat šviečia GELTONAI	Įkrovimo stotis atnaujinama per gaminį, o Bluetooth® neprijungtas.	Nereikia imtis jokių veiksmų.
Mirksi GELTONAI	Įkrovimo stotis atnaujinama per gaminį ir Bluetooth® buvo prijungtas.	Nereikia imtis jokių veiksmų.



## GAMINIO LED INDIKATORIUS

Priekyje esantis LED indikatorius rodo esamą būseną:

Indikatorius	Reikšmė	Veiksmas
Pastovios LED spalvos	Robotas veikia tinkamai.	Nereikia imtis jokių veiksmų. LED spalva priklauso nuo nustatymų, žr. skyriuje 10.9.2.2. <i>Spalvų režimo nustatymas.</i>
Mirksi MĒLYNAI	Bluetooth® susiejimas.	Nereikia imtis jokių veiksmų.
Nuolat šviečia MĒLYNAI	Bluetooth® susiejimas sėkmingas.	Nereikia imtis jokių veiksmų.
Mirksi RAUDONAI	Robotas aptiko gedimą.	Patikrinkite LCD ekraną / „EGO Connect™“ programėlę, ar nėra pranešimo apie klaidą. Pašalinkite klaidą paspausdami mygtuką <b>STOP</b> , o tada paleiskite gaminį paspausdami <b>START</b> mygtuką.
Mirksi GELTONAI	Paspaustas <b>STOP</b> mygtukas.	Paspauskite <b>START</b> mygtuką ir uždarykite dangtelį.

## GARANTIJA

### EGO GARANTIJOS TAISYKLĖS

Norėdami sužinoti visas EGO garantijos sąlygas ir nuostatas, apsilankykite interneto svetainėje adresu [egopowerplus.eu](http://egopowerplus.eu).

**PIEZĪME!** Operatora rokasgrāmatā ir izmantots šāds formāts, lai atvieglotu tās lietošanu:

- *Kursīvā* rakstītais teksts ir teksts, kas tiek parādīts LCD ekrānā vai ir atsauce uz kādu citu sadaļu operatora rokasgrāmatā.
- **Treknrakstā** rakstītais teksts nozīmē tekstu uz izstrādājuma pogām.

## IEVADS

### Izstrādājuma apraksts (B attēls)

**PIEZĪME.** EGO regulāri atjaunina izstrādājumu izskatu un funkcijas; sazinieties ar EGO servisa izplatītāju, lai saņemtu jaunāko tehnisko nodrošinājumu.

Robotizētajam zāles plāvējam ir iebūvēts akumulators, un zāle tiek plāuta automātiski, tāpēc zāles savākšana nav nepieciešama. Iekārta nepārtraukti plāuj un uzlādējas plānotajā darbības laikā. Iekārta pārvietojas neregulāri. Robežvads regulē iekārtas kustību darba zonā. Izstrādājumā esošie sensori uztver tā pietuvošanos robežvadam. Izstrādājuma priekšējā daļa vienmēr pārvietojas pāri robežvadam noteiktā attālumā, pirms tas apgriežas. Kad izstrādājums saskaras ar šķērslī vai pietuvojas robežvadam, tas izvēlas jaunu virzienu.

Visus darbības iestatījumus var regulēt no LCD ekrāna vai EGO Connect™.

**Plaušanas metode:** Iekārta nerada emisijas, ir viegli lietojama un ietaupa enerģiju. Bieža plaušana uzlabo zāles kvalitāti un samazina vajadzību pēc mēslojuma.

**Izlādes stacijas meklēšana:** Izstrādājums darbojas līdz brīdim, kamēr akumulators sasniedz zemu uzlādes līmeni, vai ir pabeigts plaušanas grafiks, pēc kuram iekārta automātiski atgriežas uzlādes stacijā.

### EGO Connect™

EGO Connect™ ir mobilā lietojumprogramma, kas ļauj attālināti regulēt visu plaušanas procesu. Skatīt 9 EGO Connect™.

LV

### LCD ekrāns

Izstrādājuma LCD ekrānā tiek parādīta visa informācija un iestatījumi.

Lai piekļūtu ekrānam, nospiediet **STOP** pogu.

### Izstrādājuma pogas

**Iedarbināšanas poga START** : Paredzēta izstrādājuma iedarbināšanai.

**BAROŠANAS** poga: Izstrādājuma IESLĒGŠANAI/IZSLĒGŠANAI.

Novietošanas poga **PARK** : Lai nosūtītu izstrādājumu uz uzlādes staciju. Izmantojiet LCD ekrānu, lai iestatītu novietošanas ilgumu.

## IZLASIET VISAS INSTRUKCIJAS!

**▲ BRĪDINĀJUMS!** Lai garantētu drošību un uzticamību, ierīces remontu un tās detaļu nomaiņu uzticiet veikt tikai kvalificētam servisa tehniķim.

**▲ BRĪDINĀJUMS!** Pirms šīs iekārtas lietošanas izlasiet un izprotiet visus šajā lietotāja rokasgrāmatā iekļautos drošības norādījumus,

# 346

ROBOTIZĒTAIS ZĀLES PLĀVĒJS - RM400E

tostarp visus drošības brīdinājuma apzīmējumus, piemēram, „**BĪSTAMI!**”, „**BRĪDINĀJUMS!**” un „**UZMANĪBU!**”. Visu turpmāk uzskaitīto norādījumu neievērošana var izraisīt elektriskās strāvas triecienu, aizdegšanos un/vai smagus miesas bojājumus.

## DROŠĪBAS SIMBOLI

	Drošības brīdinājums
	Izlasiet un izprotiet lietotāja rokasgrāmatu
	Pirms tehniskās apkopes aktivizējiet atspējošanas ierīci. Neturiet plaukstu un pēdas asmeņu tuvumā.
	Nepieskarieties rotējošam asmenim.
	Uzmanieties no atsviestiem priekšmetiem – neļaujiet tuvoties nepiederošām personām.
	Nepārvietojieties, sēžot uz izstrādājuma. Neturiet plaukstu un pēdas asmeņu tuvumā.
	Šis izstrādājums atbilst piemērojamām EK direktīvām
	Šis izstrādājums atbilst piemērojamiem Apvienotās Karalistes tiesību aktiem.
	Elektrisko izstrādājumu atkritumus nedrīkst izmest kopā ar sadzīves atkritumiem. Nogādāt uz pilnvarotu pārstrādes punktu.
	Bluetooth®
	Līdzstrāva (DC)
	II klases konstrukcija
	Paredzēta barošanai no atsevišķa īpaši zema sprieguma (SELV) barošanas avota
	Plaušanas platums
	SMPS (barošanas avota pārslēgšanai)
	SMPS ar īsslēguma drošu izolācijas transformatoru (iebūvētu)
	Lietojiet šo iekārtu tikai iekštelpās
	Maiņstrāva
Min	Minūtes
IPX5	Aizsardzības klase
V	Spriegums
W	Vati

Ah	Ampērstundas
kg	Kilograms
m	Mēritājs
cm	Centimetrs
mm	Milimetrs
°C	Celsijs

**PIEZĪME!** Bluetooth® vārdiskā preču zīme un logotips ir „Bluetooth SIG, Inc.” piederošas reģistrētas preču zīmes, un šādu preču zīmju lietošana, ko jebkādā veidā izmanto „EGO”, ir saskaņā ar licenci.

## SPECIFIKĀCIJAS

		RM4000E
Barošanas avota ieeja/izeja		100-240 V~/24 V līdzstrāva
Barošanas avota jauda		147 W
Zemsprieguma kabeļa garums		10 m
Akumulators		Litija jonu 24 V / 10,0 Ah
Vidējais enerģijas patēriņš		23.2 kWh/mēnesī@4000m <sup>2</sup>
Elektroenerģijas patēriņš pļaušanas laikā		36W ± 20%
Vidējais uzlādēšanas ilgums		110 min.
Vidējais pļaušanas ilgums		240 min.
Maksimālais robežvada slīpums		20 % (11,3°)
Darba zonas maksimālais slīpums		50 % (26,6°)
Minimālais caurbraukšanas platums		60 cm
Maksimālais robežvada garums		1000 m
Maksimālais attālums līdz robežvadam		40 m
Nopļaušanas kapacitāte		4000 m <sup>2</sup> (±20 %)
Pļaušanas sistēma		3 pagriežami griezējasmehānismi
Asmeņu un skrūvju komplekta modeļa numurs		AB1009R
Pļaušanas platums		24 cm
Pļaušanas augstuma regulēšanas diapazons		20-90 mm
Pļaušanas augstuma regulēšanas solis		5 mm/15 pozīcijas
IP klasifikācija	Robotizētais zāles pļāvējs	IPX5
	Uzlādes stacija	IPX4
	Barošanas avots	IP56 (tikai korpusam)
Ieteicamā ekspluatācijas un uzlādes temperatūra		-15 °C - 55 °C
Ieteicamā uzglabāšanas temperatūra		-40 °C - 70 °C
Zāles pļāvēja svars (bez uzlādes stacijas)		15,1 kg

## IENĀKOJUMA SATURS (A ATT.)

### APRAKSTS

- Korpuss
  - Kontaktplāksne
  - LED statusa indikatori
  - Vāks
  - LCD ekrāns
  - Novietošanas poga **PARK**
  - Apturēšanas poga **STOP**
  - Iedarbināšanas poga **START**
  - Barošanas poga **POWER**
  - Priekšējais ritenis
  - Aizmugurējais ritenis
  - Asmens
  - Pretslīdēšanas plāksne
  - Diagnostikas pieslēgvietā (tikai pēc pārdošanas serviss)
  - Pārnēsāšanas rokturis
  - Sākuma poga **HOME**
  - Uzlādes statusa indikators
  - Pārsega atbrīvošanas poga
  - Barošanas avota pieslēgvietā
  - Robežvada termināls
  - Kontaktplāksne
  - Uzlādes stacijas bāze
  - Barošanas avots
  - Skrūves (6)
  - Asmens un skrūve (3)
  - Zemsprieguma kabelis
  - Mērinstruments
  - Mietīņš
  - Savienotājapskava
  - Savienotājs
  - Cilpas vads robežvada cilpai
- \*Uzstādīšanas komplekti un piederumi tiek PĀRDOTI ATSEVIŠĶĻI.

LV

## UZSTĀDĪŠANA

**⚠ BRĪDINĀJUMS!** Pirms izstrādājuma uzstādīšanas izlasiet un iepazīstieties ar drošības instrukcijām.

**⚠ UZMANĪBU!** Izmantojiet oriģinālās rezerves daļas un uzstādīšanas materiālus.

- Rūpīgi pārbaudiet iekārtu, lai pārliecinātos, vai piegādes laikā nav salūzusi vai sabojāta kāda detaļa.
- Ja kāda detaļa ir bojāta vai tās trūkst, sazinieties ar EGO servisa centru.

## 1. Uzstādīšanai nepieciešamie galvenie komponenti

- Robotizētais zāles plāvējs, kas plauj zālienu automātiski.
- Uzlādes stacija, kurai ir 2 funkcijas:
  - Lai nosūtītu kontrolsignālus robežvadā, lai izstrādājums varētu sekot līdzi vadam uz konkrētām attālākām vietām dārzā un atrast ceļu atpakaļ uz uzlādes staciju.
  - Izstrādājuma uzlāde.
- Barošanas avots, kas ir savienots ar uzlādes staciju un 100-240 V strāvas kontaktligzdu.
- Cilpas vads, ko izklāj darba zonā ap objektiem un augiem, kuros izstrādājums nedrīkst ietriekties. Cilpas vads tiek izmantots kā robežvads.

## 2. Sagatavošanās

**UZMANĪBU!** Nevienmērīga zāliena virsma vai stāvēšana uz platības ar ūdeni var izraisīt izstrādājumam bojājumus.

**PIEZĪME!** Pirms uzstādīšanas uzsākšanas izlasiet uzstādīšanas nodaļu. Uzstādīšanas rezultāts ietekmē izstrādājuma veiktspēju. Tāpēc ir svarīgi rūpīgi izplānot uzstādīšanu.

- Izveidojiet darba zonas plānu un iekļaujiet tajā visus šķēršļus.
- Atzīmējiet rasējumā, kur novietot uzlādes staciju un robežvadu.
- Aizpildiet caurumus zālienā.
- Pirms izstrādājuma uzstādīšanas nopļaujiet zāli. Pārlicinieties, vai zāle nav garāka par 10 cm.

## 3. Pirms robežvada uzstādīšanas

Robežvadus var uzstādīt ar mietiņiem vai ierakt zemē. Abas pieejas var apvienot vienā darba zonā.

**UZMANĪBU!** Ja darba zonā izmantojat skarifikatoru/aeratoru, ierokiet zemē robežvadu, lai novērstu tā bojājumus.

### 3.1. Uzlādes stacijas izvietošanas vietas noteikšana

LV

C-1	Uzlādes stacijas priekšpuse
C-2	Uzlādes stacijas aizmugure
C-3	Uzlādes stacijas kreisā puse
C-4	Uzlādes stacijas labā puse

- Uzglabājiet vismaz 1,5 m garu brīvu vietu pirms uzlādes stacijas un 40 cm garu brīvu vietu aiz uzlādes stacijas. Atstājiet vismaz 35 cm garu brīvu vietu no robežvada. Uzlādes stacijas darba zonā (C attēls) atstājiet vismaz 1,5 m garu brīvu vietu.

**PIEZĪME!** Uzlādes stacijas (C-4) LABĀ puse, kas parādīta C attēlā, jānovieto pļaušanas zonas iekšpusē.

- Novietojiet uzlādes staciju pie elektrības kontaktligzdas.
- Novietojiet uzlādes staciju uz līdzenas virsmas (D attēls).
- Uzlādes stacijas pamatni nedrīkst saliekt (D attēls).
- Ja darba zonai ir divas daļas, kuras nodala stāvs slīpums, iesakām uzlādes staciju novietot apakšējā daļā.
- Novietojiet uzlādes staciju vietā, kas ir pasargāta no saules.

## 3.2. Lai pārbaudītu, kur novietot barošanas avotu

**BRĪDINĀJUMS!** Nepārgrieziet vai nepagariniet zemsprieguma kabeli. Pastāv elektriskās strāvas trieciena risks.

**BRĪDINĀJUMS!** Barošanas kabelim un pagarinātājam jāatrodas ārpus darba zonas, lai kabelus nesabojātu.

**PIEZĪME!** Izmantojiet tikai vienu zemsprieguma kabeli, bet, izmantojot vairāk kabelu, tiks ietekmēta izstrādājuma uzlādes efektivitāte.

**UZMANĪBU!** Pārlicinieties, vai izstrādājuma asmeņi nepārgriež zemsprieguma kabeli.

**UZMANĪBU!** Neuztīniet zemsprieguma kabeli (E attēls) un nenovietojiet to zem uzlādes stacijas pamatnes. Tinums rada traucējumus uzlādes stacijas signālam.

- Novietojiet barošanas avotu vietā, kur ir jumts un kur tas ir aizsargāts no saules un lietus.
- Novietojiet barošanas avotu vietā, kur ir laba gaisa plūsma.
- Pievienojot barošanas avotu strāvas kontaktligzdai, izmantojiet paliekošās strāvas ierīci (RCD) ar nostrādes strāvu, kura nepārsniedz 30 mA.

## 3.3. Lai pārbaudītu, kur novietot robežvadu

**UZMANĪBU!** Ja darba zona atrodas blakus ūdenstilpēm, nogāzēm, kraujām vai sabiedriskajiem ceļiem, robežvads jāierīko fiziskā barjerā. Barjerai jābūt vismaz 15 cm augstai, un atstatumam no robežvada jābūt 35 cm.

**UZMANĪBU!** Neļaujiet izstrādājumam darboties uz grants.

**UZMANĪBU!** Uzstādot robežvadu, neveidojiet asus līkumus.

**UZMANĪBU!** Norobežojiet visus šķēršļus, piemēram, kokus, saknes un akmeņus.

Robežvads jāizvieto kā cilpa ap darba zonu. Izstrādājumā esošie sensori nosaka, kad robotizētā iekārta pietuvojas robežvadam, un robotizētā iekārta izvēlas citu virzienu.

Visām darba zonas daļām jābūt maksimāli 40 m attālumā no robežvada.

- Pārlicinieties, vai visi leņķi, kādā izvietots robežvads, ir 90° vai lielāki.
- Izvietojiet robežvadu apkārt ap visu darba zonu. Zonai gar robežvadu jābūt tīrai. Noregulējiet attālumu starp robežvadu un šķēršļiem (F attēls).
- Izvietojiet robežvadu 35 cm (1. gadījums) attālumā no šķēršļa, kas ir vairāk nekā 5 cm augsts (G1 attēls).
- Izvietojiet robežvadu 30 cm (2. gadījums) attālumā no šķēršļa, kas ir 1-5 cm augsts (G2 attēls).
- Izvietojiet robežvadu 10 cm (3. gadījums) attālumā no šķēršļa, kas ir mazāks par 1 cm (G3 attēls).
- Ja bruģakmens celiņš ir vienā līmenī ar zālienu, novietojiet robežvadu zem bruģakmens.

**PIEZĪME.** Ja bruģakmens platums ir vismaz 30 cm, izmantojiet funkcijai Braukt gar vadu rūpnīcas iestatījumus, lai nopļautu visu zāli gar bruģakmeni. Skatīt 10.6.1. *Braukt gar vadu.*

- Izvietojiet robežvadu gar vārtiem, stabiem vai žoga stabiem, lai nodrošinātu pietiekamu atstarpi; ja robežvads atgriežas atpakaļ caur šauru < 100 cm eju gar šauru šķērslī (< 30 cm), izmantojiet 100 cm taisnu posmu eļā, kā parādīts H attēls.

H-1	Vārti/žoga stabs
-----	------------------

### 3.3.1. Ejas (H attēls)

H-2	Eja
-----	-----

Eja ir posms, kuram abās pusēs ir robežvads un kas savieno 2 darba zonas daļas. Attālumam starp robežvadu katrā pusē ejā jābūt vismaz 60 cm.

### 3.3.2. Lai izvietotu robežvadu slīpumā

Izstrādājums var darboties 50 % slīpumā. Pārāk stāvas nogāzes ir jānorobežo ar robežvadu. Gradientu (%) aprēķina kā augstumu uz m.

Piemērs: 10 cm / 100 cm = 10 % (K attēls).

- Ja darba zonas iekšpusē nogāzes ir stāvākas par 50 %, norobežojiet nogāzi ar robežvadu.
- Ja nogāzes gar zāliena ārējo malu ir stāvākas par 20 %, izvietojiet robežvadu 35 cm attālumā no malas (L attēls).
- Nogāzēm, kas robežojas ar koplietošanas ceļu, gar nogāzes ārējo malu ir jāizvieto vismaz 15 cm augsta barjera. Kā barjeru var izmantot sienu vai žogu.

### 3.3.3. Saliņas izveidošana (M attēls)

Ja veidojat saliņu, izvietojiet robežvadu, kas sniedzas līdz saliņai un atpakaļ.

**⚠ UZMANĪBU!** Nenovietojiet nevienu robežvada posmu virs kāda cita posma. Robežvada posmiem jābūt izvietotiem paralēli, nevis krusteniski.

**⚠ UZMANĪBU!** Izolējiet vai noņemiet šķēršļus, kas atrodas tuvāk par 5 cm. Izolējiet vai noņemiet šķēršļus, kam ir neliels slīpums, piemēram, akmeņus, kokus vai saknes. Tas pasargās izstrādājuma asmeņus no bojājumiem.

Izmantojiet saliņu, lai norobežotu darba zonā ar robežvadu zonas. Iesakām izolēt visus stiprinājuma objektus darba zonā.

Daži šķēršļi iztur sadursmes, piemēram, koki vai krūmi, kas ir augstāki par 5 cm. Izstrādājums sadursies ar šķērslu un pēc tam izvēlēsies citu virzienu.

- Lai izveidotu saliņu, izvietojiet robežvadu līdz šķērslim un ap to.
- Izvietojiet 2 robežvadu posmus uz saliņu un no tās tuvu viens otram. Šādi izstrādājums brauks gar vada.
- Ielieciet abus robežvada posmus vienā mietiņā. Skatīt 5 *Vada izvietošana ar mietiņiem*.

### 3.3.4. Otrās zonas izveide (N attēls)

Izveidojiet otro zonu (B), ja darba zonā ir 2 zonas, kas nav savienotas ar eju. Darba zona, kurā atrodas uzlādes stacija, ir galvenā zona (A).

**PIEZĪME.** Izstrādājums ir jāpārvieta no galvenās zonas un otro zonu ar rokām.

Otrajā zonā (B) izvietojiet robežvadu, lai izveidotu saliņu. Skatīt 3.3.3 *Saliņas izveide*. Saliņa ir jāizveido ārpus galvenās darba zonas.

**PIEZĪME.** Robežvads ir jāizvieto 1 cilpas veidā ap visu darba zonu (A + B).

**PIEZĪME.** Ja izstrādājums pļauj zāli otrajā zonā, ir jāizvēlas otrās zonas režīms. Skatīt 10.5.1. *Darba zonas izvēle*.

## 4. Izstrādājuma uzstādīšana

### 4.1. Robežvada uzstādīšana

**⚠ UZMANĪBU!** Neuztiniet uz spoles atlikušo vada garumu. Spoles rada traucējumus izstrādājumam.

1. Izlasiet un izprotiet uzlādes stacijas lietošanas instrukciju. Skatīt 3.1. *Uzlādes stacijas izvietošanas vietas noteikšana*.
2. Novietojiet uzlādes staciju izvēlētajā zonā.
3. Izvietojiet robežvadu apkārt ap visu darba zonu. Sāciet un pabeidziet uzstādīšanu aiz uzlādes stacijas. Ievietojiet priekšējo vada stacijas pamatnes apakšdaļā esošajā virzošajā rievā. Izvelciet abus robežvada galus caur atveri uzlādes stacijas aizmugurē.
4. Atveriet savienotāju un ievietojiet savienotājā robežvadu (P1. attēls).
5. Aizveriet savienotāju, saspiežot ar knaiblēm (P2. attēls).
6. Atveriet uzlādes stacijas vāku, nospiežot atbrīvošanas pogu (P3. attēls).
7. Uzstiepiet priekšējo savienotāju uz uzlādes stacijas metāla tapas ar atzīmi „F”. Uzspiediet aizmugurējo savienotāju uz uzlādes stacijas metāla tapas ar atzīmi „B” (P4. attēls).

**PIEZĪME!** Nogrieziet lieko kabeli ar stiepli griezēju.

### 4.2. Uzlādes stacijas uzstādīšana

**⚠ UZMANĪBU!** Nelielciet pēdas uz uzlādes stacijas pamatnes.

**⚠ BRĪDINĀJUMS!** Pirms savienojat kabelus, pārliedcinieties, ka zemsprieguma kabeļa un barošanas avota kontaktdakšas ir tīras un sausas.

Pieslēdzot pie barošanas avota, izmantojiet tikai strāvas kontaktligzdu, kas ir savienota ar paliekošās strāvas ierīci (RCD).

1. Pievienojiet zemsprieguma kabeli uzlādes stacijai (Q1. attēls).
2. Savienojiet barošanas avotu ar zemsprieguma kabeli.
3. Novietojiet barošanas avotu vismaz 30 cm augstumā (Q2. attēls).
4. Savienojiet barošanas kabeli ar 100-240 V strāvas kontaktligzdu.

**PIEZĪME.** Tiklīdz uzlādes stacija būs pieslēgta, var uzlādēt izstrādājumu. Ievietojiet izstrādājumu uzlādes stacijā, kamēr tiek izklāts robežvads. Ieslēdziet izstrādājumu. Neveiciet nekādus iestatījumus izstrādājumam, kamēr nav pabeigta tā uzstādīšana.

5. Zemsprieguma kabeli ievelciet zemē ar mietiņiem vai aprokiet to. Skatīt 5. *Robežvada izvietošana ar mietiņiem* vai 6. *Robežvada uzstādīšana, ierokot zemē*.
6. Piestipriniet uzlādes staciju pie zemes ar komplektā iekļautajām 6 skrūvēm.

## 5 Vada izvietošana ar mietiņiem

**⚠ UZMANĪBU!** Pārliedcinieties, vai mietiņi var noturēt robežvadu pie zemes.

Zāles nopļaušana gar robežu pirms robežvada uzstādīšanas atvieglos šo procesu.

**⚠ UZMANĪBU!** Zāles pļaušana pārāk tuvu zemei uzreiz pēc uzstādīšanas var sabojāt vada izolāciju. Izolācijas bojājumi var radīt traucējumus tikai pēc vairākām nedēļām vai mēnešiem.

1. Izvietojiet robežvadu uz zemes.
2. Izvietojiet mietiņus maksimāli 1 m attālumā vienu no otra.

**PIEZĪME!** Vietās, kur mainās slīpums, izmantojiet papildu tapas, lai vads visā garumā atrastos vienā līmenī (R attēls).

3. Piestipriniet mietiņus pie zemes, izmantojot āmuru vai plastmasas āmuru.

**PIEZĪME!** Vads aizaug ar zāli un pēc dažām nedēļām vairs nav redzams.

## 6. Robežvada uzstādīšana, ierokot zemē

- Izgrieziet ar malu apgriezēju vai izrociet ar taisnu lāpstu rievu zemē, vai izmantojiet specializētu kabeļu ieklāšanas iekārtu.
- Ierociet robežvadu 1-20 cm dziļumā zemē.

EGO izplatītājs var palīdzēt uzstādīt robežvadu.

## 7. Robežvada pagarināšana (S attēls)

**PIEZĪME!** Pagariniet robežvadu, ja tas ir pārāk īss darba zonai. Izmantojiet oriģinālo EGO kabeli un savienotājus.

1. Atvienojiet uzlādes staciju no strāvas kontaktligzdas.
2. Ar stieplu grieznēm pārgrieziet robežvadu vietā, kur nepieciešams uzstādīt pagarinājumu.
3. Piestipriniet vadu vietās, kur nepieciešams uzstādīt pagarinājumu.
4. Izvietojiet robežvadu.
5. Ievietojiet vada galus savienotājā.

**PIEZĪME.** Pārliedzieties, vai caur savienotāja caurspīdīgo daļu ir redzami robežvada gali.

6. Ar regulējamām knaiblēm piespiediet savienotāja vāciņu, lai savienotājā nostiprinātu vadus.
7. Izvietojiet robežvadu ar mietiņiem. Savienotāju var ierakt zemē, lai plaušanas laikā tas nesaskartos ar robotizēto iekārtu.
8. Pievienojiet uzlādes staciju strāvas kontaktligzdai.

## 8. Pēc izstrādājuma uzstādīšanas

LV

### 8.1. Vizuāla uzlādes stacijas pārbaude

Pārliedzieties, vai uzlādes stacijas LED statusa indikators nepārtraukti deg zaļā krāsā.

Ja LED statusa indikators nedeg zaļā krāsā, pārbaudiet vadu instalāciju. Izlasiet šajā rokasgrāmatā nodaļu 4.2. *Uzlādes stacijas uzstādīšana un informāciju par LED STATUSA INDIKATORU UZ UZLĀDES STACIJAS.*

### 8.2. Izstrādājuma uzlādēšana

Ja izstrādājums ir jauns vai tika ilgstoši uzglabāts, akumulators var izlādēties, un pirms iedarbināšanas tas ir jāuzlādē.

**▲ BRĪDINĀJUMS!** Uzlādējiet izstrādājumu tikai tam paredzētā uzlādes stacijā pie tam paredzēta barošanas avota. Nepareiza lietošana var izraisīt elektrošoku, akumulatora pārkaršanu vai kodīga šķidruma noplūdi no akumulatora. Elektrolīta noplūdes gadījumā noskalojiet ādu ar ūdeni un meklējiet medicīnisko palīdzību, ja tas nonācis saskarē ar acīm utt.

1. Ievietojiet izstrādājumu uzlādes stacijā.
2. Iebīdīet izstrādājumu pēc iespējas dziļāk, lai nodrošinātu pareizu kontaktu starp izstrādājumu un uzlādes staciju.
3. Mirgojoša ZAĻĀ krāsa uz uzlādes stacijas norāda, ka notiek uzlāde.

### 8.3. Pamatiestatījumu iestatīšana

Pirms izstrādājums sāk darboties pirmo reizi, iekārta ir jānodod ekspluatācijā un jāiestata iestatījumi.

1. Nospiediet apturēšanas pogu **STOP**, lai atvērtu LCD ekrāna vāku.
2. Lai ieslēgtu izstrādājumu, nospiediet barošanas pogu **POWER**.
3. Sekojiet ekrānā redzamajiem norādījumiem, lai iestatītu iestatījumus: valodas, drošības un juridiskos paziņojumu, valsts un laika zonas, mērvienības formāta, tapu iestatījumi un plaušanas augstuma iestatījumi.

**PIEZĪME!** PIN kodā nevar izmantot 0000.

4. Kad iekārta būs gatava lietošanai, tiks parādīta galvenā izvēlne.

## 9. EGO Connect™

Izstrādājums ir saderīgs ar EGO Connect™. Visus iestatījumus un plaušanas grafiku var iestatīt attālināti, izmantojot EGO Connect™.

**PIEZĪME!** Pārliedzieties, vai mobilajās ierīcēs ir iespējota Bluetooth® funkcija, ja izmantojat tālvadības funkciju.

RM4000E modelim ir tālvadības mobilais savienojums un Bluetooth® īsā darbības rādiusa savienojums.

### 9.1. EGO Connect™ instalēšana

1. Lejupielādējiet EGO Connect™ savā mobilajā ierīcē vai noskenējiet QR kodu.



2. Izveidojiet jaunu kontu EGO Connect™ lietojumprogrammā. Ja jums jau ir konts, pārejiet uz 4. soli.
3. Uz reģistrēto e-pasta adresi tiks nosūtīts e-pasts. Lai apstiprinātu savu kontu, izpildiet e-pastā sniegtos norādījumus.
4. Piesakieties savā EGO kontā lietojumprogrammai EGO Connect™.

### 9.2. EGO Connect™ un izstrādājuma savienošana pāri

Skatīt 10.9.4. *Bluetooth® savienošana pāri.*

## 10. Izstrādājuma iestatījumi

### 10.1. Piekļuve galvenajai izvēlnei

1. Nospiediet apturēšanas pogu **STOP**, lai atvērtu LCD ekrāna vāku.
2. Nospiediet barošanas pogu **POWER**, lai ieslēgtu ierīci.
3. Ievadiet PIN kodu un pieskarieties pie ✓, lai apstiprinātu, un atveriet 1. lapu galvenajā izvēlnē, pieskarieties pie ►, lai atvērtu 2. lapu.

## 10.2. Galvenās izvēlnes struktūra

Galvenajā izvēlnē ir 8 opcijas:

- GRAFIKS
- PĻAUŠANAS AUGSTUMS
- EKSPLUATĀCIJA
- ROBEŽA
- DROŠĪBA
- ZIŅOJUMS
- CITI
- VISPĀRĒJA INFORMĀCIJA

Izstrādājumam ir rūpnīcas iestatījumi, taču tos var pielāgot konkrētai darba zonai.

### Izvēlnes struktūras 1. pārskats

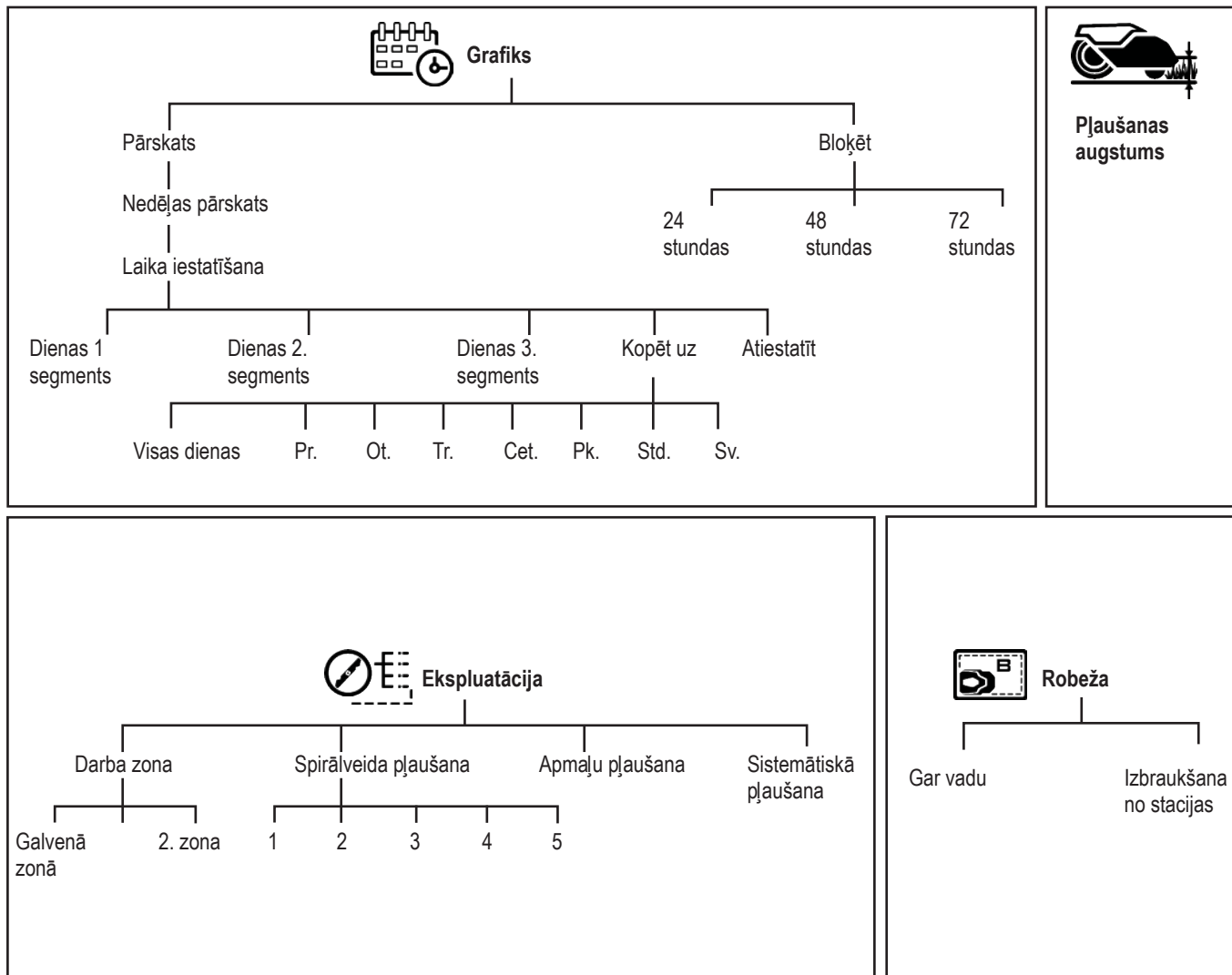

LV

## Izvēlnes struktūras 2. pārskats

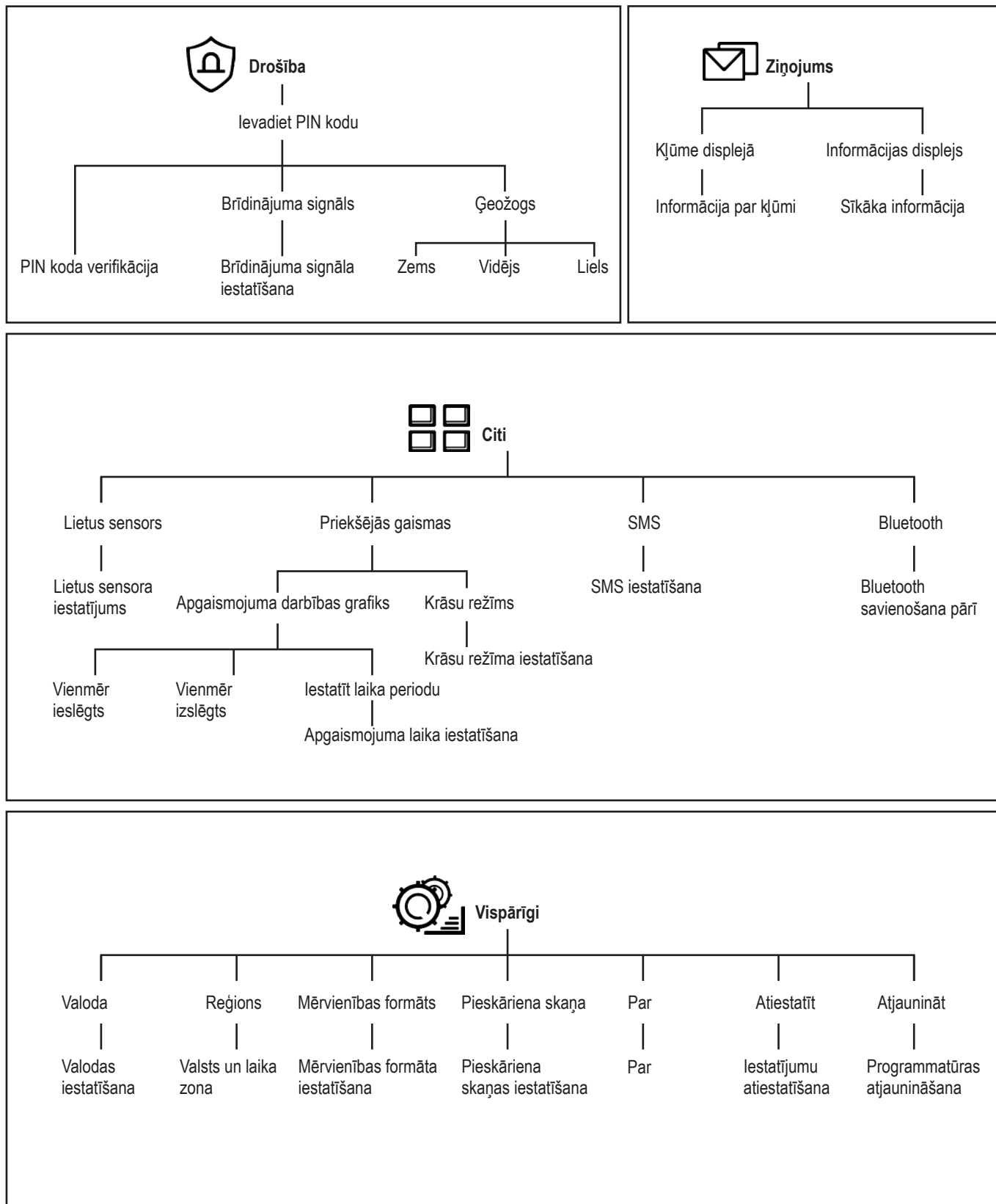

LV



### 10.3. Grafiku iestatīšana

#### 10.3.1. Grafika iestatījumu aprēķināšana

**PIEZĪME!** Darbības jauda tika aprēķināta, pamatojoties uz līdzenu un atklātu laukumu. Ja darba zonā vairākās vietās ir slīpa zemes virsma vai daudz šķēršļu, plānotais laiks ir jāpagarina.

**PIEZĪME!** Darba stundās ietilpst pļaušanas, stacijas meklēšanas un uzlādes laiks.

1. Aprēķiniet zāliena platību m<sup>2</sup>.
2. Zāliena platība ir jāsadala ar izstrādājuma platības jaudu, un iegūtais rezultāts ir stundas, cik izstrādājumam būs jāstrādā katru dienu.

Piemērs: Zāliens 2000 m<sup>2</sup>, platības jauda 167m<sup>2</sup>/h

2000 m<sup>2</sup> / 167 ≈ 12 h

Dienas nedēļā	Darba stundas dienā	Laika periods
7	12	07:00 - 19:00

#### 10.3.2. Grafika iestatījumu izveidošana

1. Lai piekļūtu galvenajai izvēlei, veiciet punktā 10.1. aprakstīto 1.-3. soli.
2. Pieskarities pie , lai atvērtu iestatījumu GRAFIKS
3. Pieskarities pie , lai atvērtu iestatījumu NEDEĻAS PĀRSKATS.
4. Pieskarities pie +, lai atvērtu laika iestatīšanas izvēlni SET TIME.
5. Izvēlieties piemērotas darba stundas.
6. Pieskarities pie ◀ vai ▶, lai atlasītu dienu, un pieskarities pie ✓, lai atvērtu DIENAS SEGMENTS. Ar šo izstrādājumu katru dienu var nopļaut 1-3 zāles segmentus.
7. Pieskarities pie , lai atvērtu laika perioda iestatījumu, un pieskarities pie ✓, lai to apstiprinātu.

#### 10.3.3. Izveidotā grafika iestatījumu kopēšana

1. Atkārtojiet punktā 10.3.2. Grafika iestatījumu izveidošana minēto 1.-4. soli.
2. Pieskarities , lai kopētu izveidotā grafika iestatījumus. Grafika iestatījumus var nokopēt katrai dienai vai visai nedēļai.
3. Lai apstiprinātu, pieskarities pie ✓.

#### 10.3.4. Grafika iestatījumu atiestatīšana

Visus grafika iestatījumus var dzēst un izmantot standarta iestatījumus. Standarta iestatījumu grafiks ļauj izstrādājumam darboties visās nedēļas dienu stundās.

1. Atkārtojiet punktā 10.3.2. Grafika iestatījumu izveidošana minēto 1.-4. soli.
2. Pieskarities , lai atiestatītu grafika iestatījumus un atgrieztos pie standarta iestatījumiem.

#### 10.3.5. Grafika iestatījumu mainīšana

Jebkurus grafika iestatījumus var īslaicīgi mainīt, izvēloties grafika iestatījumu maiņas opciju. Grafiku ir iespējams mainīt, izvēloties 24, 48 un 72 stundas.

1. Atkārtojiet punktā 10.3.2. Grafika iestatījumu izveidošana minēto 1.-2. soli, lai iestatītu grafiku.

2. Pieskarities pie , lai atvērtu izvēli GRAFIKA IESTATĪJUMU MAIŅA
3. Pieskarities nepieciešamajam stundu skaitam un pieskarities pie ✓, lai apstiprinātu.

Grafika iestatījumu maiņas atcelšana

1. Pieskarities pie , lai atvērtu izvēli GRAFIKA IESTATĪJUMU MAIŅA
2. Pieskarities izvēlētajam stundu skaitam un pieskarities pie ✓, lai apstiprinātu.

### 10.4. Pļaušanas augstuma iestatīšana

Pļaušanas augstumu var mainīt no 20-90 mm 1-15 pozīcijās.

1. Lai piekļūtu galvenajai izvēlei, veiciet punktā 10.1. punktā aprakstīto 1.-3. soli.
2. Pieskarities pie , lai atvērtu PĻAUŠANAS AUGSTUMA IESTATĪŠANA.
3. Pieskarities ▲ vai ▼, lai iestatītu pļaušanas augstumu, un pieskarities pie ✓, lai to apstiprinātu.

### 10.5. Darbības režīma iestatīšana

#### 10.5.1. Darba zonas izvēle

1. Lai piekļūtu galvenajai izvēlei, veiciet punktā 10.1. punktā aprakstīto 1.-3. soli.
2. Pieskarities pie , lai atvērtu pļaušanas režīma iestatījumu 1. lapu (pieskarities pie ▶, lai atvērtu 2. lapu).
3. Pieskarities pie 1. lapā, lai atlasītu darba zonu, un pieskarities pie ✓, lai apstiprinātu.

**Galvenā zona:** Galvenā zona ir standarta darbības režīms, kurā izstrādājums pļauj un uzlādējas automātiski. Noklusējuma darba zona ir galvenā zona.



**Otrā zona:** Izmantojiet otrās zonas darbības režīmu, lai pļautu zāli otrajā zonā. Izstrādājums ir jāpārvieto no galvenās zonas uz otro zonu manuāli. Izstrādājuma pļaušanas laiks ir atkarīgs no izvēlēta laika perioda vai līdz akumulatora izlādēšanās brīdim.

**PIEZĪME!** Lai uzlādētu izstrādājumu, kura akumulators ir izlādējies, pļaujot otrajā zonā, tas ir jāaiznes uz uzlādes staciju. Kad akumulators ir uzlādēts, izstrādājums paliek uzlādes stacijā. Lai restartētu izstrādājumu, ir jāizvēlas galvenā darba zona.

#### 10.5.2. Spirālveida pļaušanas režīms



Ja zāle kādā zonā ir garāka, izstrādājums pļaus zāli spirālveida režīmā. Spirālveida pļaušanu var iestatīt 5 līmeņos no 1 līdz 5. Spirālveida pļaušana biežāk aktivizēsies iestatītajos līmeņos.

1. Lai piekļūtu galvenajai izvēlei, veiciet punktā 10.1. aprakstīto 1.-3. soli.
2. Pieskarities pie , lai atvērtu pļaušanas režīma iestatījumu 1. lapu.
3. Pieskarities pie , lai iestatītu spirālveida pļaušanas režīmu SPIRAL CUTTING.

- Aktivizējiet spirālveida pļaušanas režīmu, pieskaroties pie  vai , lai izvēlētos jutības līmeni.
- Lai apstiprinātu, pieskarieties pie .



### 10.5.3. Apmāju pļaušanas režīms

Ja ir ieslēgts apmaļu pļaušanas režīms, katrā jaunā ciklā izstrādājums sāks pļaušanu gar zāliena robežvadu.

- Lai piekļūtu galvenajai izvēlei, veiciet punktā 10.1. aprakstīto 1.-3. soli.
- Pieskarieties pie , lai atvērtu pļaušanas režīma iestatījumu 2. lapu.
- Pieskarieties pie , lai atvērtu apmaļu pļaušanas *EDGE CUTTING* režīmu.
- Aktivizējiet pļaušanas režīmu un pieskarieties pie , lai apstiprinātu.

### 10.5.4. Sistemātiskās pļaušanas režīms





Sistemiskās pļaušanas režīmā zāles pļāvējs pļauj paralēlās līnijās.

- Lai piekļūtu galvenajai izvēlei, veiciet punktā 10.1. aprakstīto 1.-3. soli.
- Pieskarieties pie , lai atvērtu pļaušanas režīma iestatījumu 2. lapu.
- Pieskarieties pie , lai atvērtu sistemātiskās pļaušanas *SYSTEMATIC-CUT* režīmu.
- Aktivizējiet pļaušanas režīmu un pieskarieties pie , lai apstiprinātu.

## 10.6. Robežas iestatīšana



### 10.6.1. Braukt gar vadu

Attālums, kādā izstrādājuma priekšējā daļa var aizbraukt līdz robežvadam. Standarta iestatījums ir 30 cm. Var izvēlēties 20-55 cm attālumu.

- Lai piekļūtu galvenajai izvēlei, veiciet punktā 10.1. aprakstīto 1.-3. soli.
- Pieskarieties pie , lai atvērtu robežas iestatījumus *BOUNDARY*.
- Pieskarieties pie , lai atvērtu iestatījumus *Braukt gar vadu*.
- Pieskarieties pie  vai , lai izvēlētos attālumu, un pieskarieties pie , lai apstiprinātu.



### 10.6.2. Izbraukšana no stacijas

Izstrādājums dosies līdz vadam atbilstoši iestatītajā attālumā un pēc tam sāks pļaušanu. Var iestatīt 20-999 cm attālumu. Standarta iestatījums ir 20 cm.

- Veiciet 10.6.1. punktā *Braukt gar vadu* minēto 1.-2. soli.
- Pieskarieties pie , lai atvērtu iestatījumu *VIEDĀ IZBRAUKŠANA NO UZLĀDES STACIJAS*.
- Ievadiet attālumu un pieskarieties pie , lai apstiprinātu.



## 10.7. Drošības iestatījumi

Lai piekļūtu drošības iestatījumam, jāievada PIN kods.

- Lai piekļūtu galvenajai izvēlei, veiciet punktā 10.1. aprakstīto 1.-3. soli.
- Pieskarieties pie , lai ievadītu PIN kodu, un pieskarieties pie , lai to apstiprinātu. Pēc tam atveriet drošības iestatījumu 1. lapu, pieskarieties pie , lai atvērtu 2. lapu.

### ■ PIN kods

PIN kodu var mainīt.

- Drošības iestatījumu 1. lapā pieskarieties pie , lai mainītu PIN kodu. Pēc tam pieskarieties pie , lai apstiprinātu.
- Vēlreiz ievadiet PIN kodu, lai to apstiprinātu, un pieskarieties pie , lai apstiprinātu.





### ■ Brīdinājuma signāla iestatīšana

Šī funkcija nozīmē, ka izstrādājumā parādotes kādam ziņojumam par bojājumu, atskanēs brīdinājuma signāls. Brīdinājuma signāla darbības ilgumu var iestatīt no 1 līdz 10 minūtēm. Standarta brīdinājuma signāla darbības ilgums ir 2 minūtes.

Iestatījumu *BRĪDINĀJUMA SIGNĀLA IESTATĪŠANA* var aktivizēt vai deaktivizēt.

Iestatījumu *Brīdināt, kad pacelts* var aktivizēt vai deaktivizēt tikai tad, ja ir aktivizēts iestatījums *BRĪDINĀJUMA SIGNĀLA IESTATĪŠANA*.



### Brīdinājuma signāla iestatīšana aktivizēšana

1. lapā pieskarieties pie , lai atvērtu *BRĪDINĀJUMA SIGNĀLA IESTATĪŠANA*.
- Aktivizējiet brīdinājuma signāla iestatījumu *BRĪDINĀJUMA SIGNĀLA IESTATĪŠANA*. Pieskarieties pie  vai , lai izvēlētos brīdinājuma signāla darbības ilgumu.
- Aktivizējiet vai deaktivizējiet iestatījumu *Brīdināt, kad pacelts*.
- Lai apstiprinātu, pieskarieties pie .

### ■ Ģeozoga iestatīšana

Ģeozogs ir apļveida laukums, kura centra punktā atrodas uzlādes stacija, un rādiuss no centra punkta līdz pašreizējai atrašanās vietai.

Var iestatīt zema (500 m), vidēja (250 m) un augsta (100 m) jutīguma līmeni. Jo augstāks būs ģeozoga jutīguma līmenis, jo vieglāk ieslēgsies brīdinājuma signāls.



2. lapā pieskarieties pie , lai atvērtu ģeozoga iestatījumu *GEOFENCE*.
- Aktivizējiet ģeozoga iestatījumu.
- Pieskarieties jutīguma līmenim un pieskarieties pie , lai apstiprinātu.

## 10.8. Ziņojumi

Šajā izvēlnē var atrast iepriekšējās kļūmes un informācijas ziņojumus.

### 10.8.1. Kļūmju ziņojums

Displejā redzami ziņojumi ir faktiskā kļūme. Pēdējie brīdinājuma signāli tiek parādīti augšpusē. Blakus kļūmju ziņojumiem ir sniegti padomi un ieteikumi, kas palīdzēs novērst kļūmi. Izlasiet šīs rokasgrāmatas nodaļu *KĻŪMU ZIŅOJUMU SARAKSTS*.

1. Lai piekļūtu galvenajai izvēlei, veiciet punktā 10.1. aprakstīto 1.-3. soli.
2. Pieskarieties pie , lai atvērtu opciju ZIŅOJUMI.
3. Pieskarieties pie , lai parādītu KLŪMU ZIŅOJUMUS. Pieskarieties pie ▲ vai ▼, lai skenētu citus kļūmju ziņojumus.
4. Pieskarieties izvēlētajam kļūmes ziņojumam, lai parādītu detalizētu informāciju par kļūmi.

### 10.8.2. Informācijas ziņojumi



Displejā redzami ziņojumi, kurus nav izraisījusi faktiskā kļūme, tiek saglabāti informācijas ziņojumu sadaļā. Lai iegūtu plašāku informāciju par katra ziņojuma iespējamo cēloni, izlasiet šīs rokasgrāmatas nodaļu **INFORMĀCIJAS ZIŅOJUMU SARAKSTS**.

1. Veiciet punktā 10.8.1. Informācija par kļūmi 1. - 2. soli, lai atvērtu ziņojumu izvēlni.
2. Pieskarieties pie , lai parādītu INFORMĀCIJAS ZIŅOJUMUS. Pieskarieties pie ▲ vai ▼, lai skenētu citus informācijas ziņojumus.
3. Pieskarieties izvēlētajam informācijas ziņojumam, lai parādītu detalizētu informāciju.

## 10.9. Citi iestatījumi



### 10.9.1. Lietus sensora iestatījumi

Kad tiek konstatēts lietus, robotizētā iekārta atgriežas uzlādes stacijā un atsāk darbu tikai tad, kad lietus sensors ir nožuvis un aizkaves laiks ir beidzies. Aizkaves laiku var iestatīt no 0 līdz 240 minūtēm. Standarta aizkaves laiks ir 180 minūtes.

1. Lai piekļūtu galvenajai izvēlei, veiciet punktā 10.1. aprakstīto 1.-3. soli.
2. Pieskarieties pie , lai atvērtu citu iestatījumu 1. lapu, pieskarieties pie ►, lai atvērtu 2. lapu.
3. Pieskarieties pie , lai atvērtu LIETUS SENSORA IESTATĪJUMI.
4. Aktivizējiet lietus sensora iestatījumu. Iestatiet aizkaves laiku un pieskarieties pie ✓, lai apstiprinātu.

### 10.9.2. Priekšējo gaismu iestatījumi

#### 10.9.2.1. Priekšējo gaismu darbības grafika iestatīšana

1. Veiciet punktā 10.9.1. Lietus sensora iestatījumi 1.-2. soli, lai atvērtu citu iestatījumu 1. lapu.
2. Pieskarieties pie , lai atvērtu PRIEKŠĒJO GAISMU IESTATĪJUMI.
3. Pieskarieties pie , lai atvērtu APGAISMOJUMA DARBĪBAS GRAFIKS. Izvēlieties iestatījumu Vienmēr IESLĒGTS, vienmēr IZSLĒGTS vai Iestatīt laika periodu.
4. Izvēloties iestatījumu Iestatīt laika periodu, var iestatīt detalizētu laika periodu, pēc tam pieskarieties pie ✓, lai apstiprinātu.

#### 10.9.2.2. Krāsu režīma iestatījumu izvēle

1. Veiciet punktā 10.9.2.1. Priekšējo gaismu darbības grafika iestatīšana norādītos soļus, lai iestatītu priekšējo gaismu darbības grafiku.

2. Pieskarieties pie , lai atvērtu KRĀSU REŽĪMA IESTATĪJUMI.
3. Pieskarieties un aktivizējiet funkciju *Mirgot, parādoties brīdinājumam par kļūmi* un izvēlieties gaismas krāsu *Light Color*.
4. Lai apstiprinātu, pieskarieties pie ✓.

### 10.9.3. SMS iestatījumi

SMS funkcija nosūta izziņu, kad izstrādājums ir devies ārpus ģeozoga zonas.

1. Veiciet punktā 10.9.1. Lietus sensora iestatījumi 1.-2. soli, lai atvērtu citu iestatījumu 2. lapu.
2. Pieskarieties pie , lai atvērtu SMS iestatījumu SMS SETTING.
3. Pieskarieties vienamam *Izmantot SMS un ADD+*, lai iestatītu tālruna numuru ar valsts kodu, piemēram, +49 172 12345678, pēc tam pieskarieties pie ✓, lai apstiprinātu.

### 10.9.4. Bluetooth® savienošana pāri

EGO Connect™ lietojumprogramma vienmēr ir savienota ar izstrādājumu, ja mobilajai ierīcei ir izveidots savienojums ar mobilo tīklu, ja izstrādājums ir uzlādēts un LCD ekrāns ir ieslēgts un ja izstrādājums ir iepriekš savienots pāri ar jūsu kontu.

### EGO Connect™ un izstrādājuma savienošana pāri

1. Veiciet punktā 10.9.1. Lietus sensora iestatījumi 1.-2. soli, lai atvērtu citu iestatījumu 2. lapu.
2. Pieskarieties pie , lai atvērtu BLUETOOTH SAVIENOŠANA PĀRĪ.
3. Lai „pievienotu rīku”, izpildiet EGO Connect™ sniegtos norādījumus.

**PIEZĪME!** Savienošanas pāri laikā LED statusa indikators uz izstrādājuma mirgo zilā krāsā.



Kad izstrādājums ir savienots ar mobilo ierīci, izmantojot Bluetooth®, LED statusa indikators uz izstrādājuma degs zilā krāsā.

LV

## 10.10. Vispārīgi

Sadaļā **VISPĀRĪGI** var mainīt izstrādājuma vispārīgos iestatījumus.





### 10.10.1. Valodas iestatīšana

1. Lai piekļūtu galvenajai izvēlei, veiciet punktā 10.1. aprakstīto 1.-3. soli.
2. Pieskarieties pie , lai atvērtu vispārīgo iestatījumu 1. lapu.
3. Pieskarieties pie , lai atvērtu valodas iestatījumus LANGUAGE.
4. Pieskarieties pie ▲ vai ▼, lai izvēlētos valodu, un pieskarieties pie ✓, lai to apstiprinātu.

### 10.10.2. Valsts un laika zonas iestatīšana



1. Veiciet punktā 10.10.1. minēto 1.-2. soli, lai iestatītu valodu.
2. Pieskarieties pie , lai atvērtu VALSTS un LAIKA ZONAS iestatījumu.
3. Pieskarieties pie ▲ vai ▼, lai atlasītu VALSTS un LAIKU ZONA, un pieskarieties pie ✓, lai tos apstiprinātu.

### 10.10.3. Mērvienības formāta iestatīšana

1. Veiciet punktā 10.1. norādīto 1.-3. soli, lai piekļūtu galvenajai izvēlnei.
2. Pieskarieties pie , lai atvērtu vispārējo iestatījumu 1. lapu, pēc tam pieskarieties pie , lai atvērtu 2. lapu.
3. Pieskarieties pie , lai atvērtu mērvienības formātu *UNIT FORMAT*, un pieskarieties pie , lai apstiprinātu.



### 10.10.4. Skāriena skaņas toņi

Pēc skāriena skaņas toņu aktivizēšanas robotizētais zāles plāvējs ģenerēs pikstienu skaņas, kad noklikšķināsiet uz ekrāna.



1. Veiciet punktā 10.10.3. Mērvienības formāta iestatīšana 1.-2. soli, lai atvērtu vispārīgo iestatījumu 2. lapu.
2. Pieskarieties pie , lai atvērtu *TOUCH-TONE* skāriena skaņas toņu iestatījumus.
3. Aktivizējiet skāriena skaņas toņus un pieskarieties pie , lai apstiprinātu.

### 10.10.5. Izvēlne „Par”



Izvēlnē *PAR* tiek parādīta informācija par izstrādājumu.

1. Lai piekļūtu galvenajai izvēlnei, veiciet punktā 10.1. aprakstīto 1.-3. soli.
2. Pieskarieties pie , lai atvērtu vispārīgo iestatījumu 1. lapu, pēc tam divreiz pieskarieties pie , lai atvērtu vispārīgo iestatījumu 3. lapu.
3. Pieskarieties pie , lai parādītu sadaļas *PAR* izvēlnes informāciju.

### 10.10.6. Lietotāja iestatījumu atiestatīšana

1. Veiciet punktā 10.10.5. Izvēlne „Par” norādīto 1.-2. soli, lai atvērtu vispārējo iestatījumu 3. lapu.
2. Pieskarieties pie , lai atvērtu izvēli *LIETOTĀJA IESTĀTĪJUMU ATIESTATĪŠANA*.
3. Lai apstiprinātu, pieskarieties pie .
4. Ievadiet PIN kodu, lai atiestatītu iestatījumus.

### 10.10.7. Programmatūras atjaunināšana

1. Lai piekļūtu galvenajai izvēlnei, veiciet punktā 10.1. aprakstīto 1.-3. soli.
2. Pieskarieties , lai atvērtu vispārīgo iestatījumu 1. lapu, pēc tam trīs reizes pieskarieties pie , lai atvērtu vispārīgo iestatījumu 4. lapu.
3. Pieskarieties pie , lai atvērtu *PROGRAMMATŪRAS ATJAUNINĀJUMS*.
4. Lai atjauninātu programmatūras versiju, izpildiet ekrānā redzamos norādījumus.

**PIEZĪME!** Programmatūras atjauninājumu var atjaunināt lietojumprogrammā EGO Connect™. Tiklīdz atjauninājums būs pieejams, jums tiks nosūtīts aicinājums veikt atjaunināšanu.

## EKSPLUATĀCIJA

**▲ BRĪDINĀJUMS!** Pirms izstrādājuma lietošanas uzsākšanas rūpīgi izlasiet drošības instrukcijas.

**▲ BRĪDINĀJUMS!** Sargājiet rokas un kājas no rotējošiem asmeņiem. Nekad nenovietojiet rokas vai kājas izstrādājuma tuvumā vai zem tā ieslēgta motora laikā.

**▲ BRĪDINĀJUMS!** Neizmantojiet izstrādājumu, ja darba zonā atrodas citi cilvēki, īpaši bērni, vai dzīvnieki.

### PIRMS IZSTRĀDĀJUMA LIETOŠANAS UZSĀKŠANAS

1. Lietojot izstrādājumu pirmo reizi, pārlicinieties, vai tā uzlādes līmenis ir lielāks par 50 %.
2. Ja uzlādes stacija ir uzstādīta pareizi, LED statusa indikatoram ir jādeg nepārtrauktā vai mirgojošā ZAĻĀ krāsā.
3. Izstrādājums darbojas atbilstoši iestatītajam grafikam, skatīt 10.3.2 *Grafika iestatījumu izveidošana* (pēc iedarbināšanas pogas **START** nospiešanas ārpus plānotā darba laika iekārta paliks stacijā līdz nākamajai iplānotajai plaušanai). Ja maināt grafika iestatījumus, izstrādājums darbosies nekavējoties, skatīt punktu 10.3.5. *Grafika iestatījumu maiņa*.
4. Pārlicinieties, vai izstrādājums atrodas izvēlētajā darba zonā, skatīt punktu 10.5. *Darbības režīma iestatīšana*.
5. Pārlicinieties, ka izstrādājums neatrodas aiz robežvada.

### IZSTRĀDĀJUMA IEDARBINĀŠANA



1. Nospiediet apturēšanas pogu **STOP**, lai atvērtu LCD ekrāna vāku.
2. Lai ieslēgtu izstrādājumu, nospiediet barošanas pogu **POWER**.
3. Ievadiet PIN kodu.
4. Nospiediet iedarbināšanas pogu **START** un aizveriet vāku.

**PIEZĪME!** Pirms vāka aizvēršanas vienmēr nospiediet iedarbināšanas pogu **START**, lai iedarbinātu izstrādājumu.

**PIEZĪME!** Pirms pirmās iekārtas iedarbināšanas reizes iekārtai ir jāizpilda kartēšanas cikls.

### IZSTRĀDĀJUMA NOVIETOŠANA

Izstrādājums atrodas uzlādes stacijā uz iestatīto novietošanas laiku un pēc tam automātiski atgriežas pie ierastās plaušanas saskaņā ar grafiku.

1. Nospiediet novietošanas pogu **PARK**, lai ieslēgtu novietošanas režīmu.
2. Pieskarieties , lai iestatītu novietošanas laiku.
3. Lai apstiprinātu, pieskarieties pie .

### IEKĀRTAS APTURĒŠANA

Nospiediet apturēšanas pogu **STOP**, lai iekārta un plaušanas motors apstātos.

## IEKĀRTAS IZSLĒGŠANA

1. Nospiediet apturēšanas pogu **STOP**, lai atvērtu LCD ekrāna vāku.
2. Lai izslēgtu iekārtu, nospiediet barošanas pogu **POWER** un pieturiet ilgāk par 2 sekundēm.

**PIEZĪME!** Barošanas pogu **POWER** var arī nospiegt ilgāk par 4 sekundēm, lai veiktu iekārtai piespiedu izslēgšanu, ja neievadījāt PIN kodu.

## ZĀLES PĻĀVĒJA ATSAUKŠANA UZ UZLĀDES STACIJU

Nospiežot uz uzlādes stacijas esošo sākuma pogu **HOME**, uzlādes stacijas LED statusa indikators uz uzlādes stacijas ātri iemigrosies 3 reizes, un izstrādājums atgriezīsies uzlādes stacijā.

## APKOPE

**▲ BRĪDINĀJUMS!** Lai izvairītos no nopietnu traumu gūšanas, vienmēr izslēdziet zāles pļāvēju pirms tā tīrīšanas un apkopes darbu veikšanas vai transportēšanas, pārliecinoties, ka visas kustīgās daļas ir pilnībā apstājušās.

**▲ BRĪDINĀJUMS!** Veicot apkopes darbus, vienmēr izmantojiet identiskas rezerves daļas. Jebkuru citu daļu izmantošana var radīt apdraudējumu vai instrumenta bojājumus. Lai garantētu drošu un uzticamu instrumenta darbību, visi remontdarbi jāveic kvalificētam servisa speciālistam.

**▲ BRĪDINĀJUMS!** Veicot apkopes darbus asmeņiem, vienmēr valkājiet aizsargcimdus.

Lai nodrošinātu labāku darbības un kalpošanas laiku, izstrādājums ir regulāri jātīra un jānomaina nolietotās detaļas.

Uzsākot lietot izstrādājumu pirmo reizi, asmeņi jāpārbauda reizi nedēļā.

Ir svarīgi, lai asmeņi spētu viegli griezties. Asmeņu malas nedrīkst būt bojātas. Asmeņu kalpošanas laiks var ļoti atšķirties un ir atkarīgs no tādiem apstākļiem kā:

- Darbības laiks un darba zonas lielums.
- Zāles veids un sezonālā zāles augšana.
- Augsne, smiltis un mēslošanas līdzekļu izmantošana.
- Zemē nokrituši čiekuri, vējlauzes, rotaļlietas, darbarīki, akmeņi, saknes un tamlīdzīgi.

**PIEZĪME!** Strādājot ar neasiem asmeņiem, pļaušanas rezultāts būs sliktāks. Zāle netiks nopļauta tīri, un būs jāpatērē vairāk enerģijas, kā rezultātā izstrādājums nespēs nopļaut tik pat lielu platību.

### Izstrādājuma tīrīšana

**▲ UZMANĪBU!** Nekad neizmantojiet augstspiediena mazgājamo mašīnu, lai notīrītu izstrādājumu vai uzlādes staciju. Tīrīšanai nekad nelietojiet šķīdinātājus.

### Šasija un asmeņi

Pārbaudiet asmeņus reizi nedēļā.

1. Izslēdziet izstrādājumu.
2. Paceliet izstrādājumu uz sāniem.
3. Notīriet asmeņus un šasiju, izmantojot trauku tīrīšanas birsti. Vienlaikus pārbaudiet, vai asmeņi nav bojāti un var brīvi griezties.

### Riteņu tīrīšana

Ja riteņos būs iestrēgusi zāle, izstrādājums nespēs pietiekami labi darboties slīpās vietās.

- Riteņu tīrīšanai izmantojiet birsti ar mīkstiem sariņiem.

### Izstrādājuma korpusa tīrīšana

- Izstrādājuma korpusa tīrīšanai izmantojiet mitru lupatiņu un vāju ziepju šķīdumu.

### Uzlādes stacijas tīrīšana

**▲ BRĪDINĀJUMS!** Pirms apkopes darbu veikšanas atvienojiet barošanas avotu no strāvas kontaktligzdas.

**▲ UZMANĪBU!** Nelietojiet augstspiediena mazgājamo mašīnu vai tekošu ūdeni, lai notīrītu uzlādes staciju.

**PIEZĪME!** Ja uzlādes stacijā atradīsies kāds priekšmets, izstrādājums nevarēs iekļūt tajā. Regulāri iztīriet uzlādes staciju.

- Izvāciet zāli, zariņus un citus priekšmetus no uzlādes stacijas.

### Asmeņu nomainīšana

**▲ BRĪDINĀJUMS!** Nomainot asmeņus, jānomaina arī skrūves. Izmantotās skrūves var ātri nodilt un asmeņi var atskrūvēties, kas var izraisīt nopietnus miesas bojājumus.

Lai pļaušana būtu droša, nomainiet nolietotos vai bojātos asmeņus. Regulāri nomainiet asmeņus, lai nodrošinātu pietiekamu pļaušanas rezultātu un zemu enerģijas patēriņu. Visi 3 asmeņi un skrūves jānomaina vienlaicīgi, lai saglabātu līdzsvarotu pļaušanas sistēmu.

### Asmeņu nomainīšana (T attēls)

1. Nospiediet apturēšanas pogu **STOP**.
2. Izslēdziet iekārtu.
3. Apgrieziet iekārtu otrādi. Novietojiet izstrādājumu uz mīkstas un tīras virsmas, lai to nesaskrāpētu.
4. Pagrieziet pretstīdēšanas plāksni tā, lai tās caurumiņi sakristu ar asmens skrūvēm.
5. Izskrūvējiet visas 3 skrūves, izmantojot skrūvgriezi ar plakano galu vai krustiņveida galvas skrūvgriezi, kas nav iekļauts komplektā.
6. Noņemiet visus 3 asmeņus.
7. Piestiprieniet 3 jaunus asmeņus un pieskrūvējiet jaunās skrūves.
8. Pārliecinieties, vai asmeņi var brīvi griezties.

### Akumulators

**▲ UZMANĪBU!** Pirms novietojat izstrādājumu uzglabāšanā, akumulators ir pilnībā jāuzlādē. Ja akumulators netiek pilnībā uzlādēts, tas var sabojāties.

Ja izstrādājuma darbības laiks starp uzlādēšanas reizēm ir īsāks nekā parasti, tas nozīmē, ka akumulatora darbības cikls ir beidzies. Lai pagarinātu pļaušanas laiku, nomainiet akumulatoru.

**PIEZĪME!** Akumulatora darbības laiks ir atkarīgs no sezonas ilguma un no tā, cik stundas dienā izstrādājums darbojas. Ilgstoša sezona vai daudz darba stundu dienā nozīmē, ka akumulators būs jāmaina biežāk. Lai nomainītu akumulatoru, nogādājiet izstrādājumu EGO centra servisā.

## TRANSPORTĒŠANA UN UZGLABĀŠANA

- Uzlādējiet izstrādājumu pilnībā.
- Izslēdziet izstrādājumu.
- Notīriet izstrādājumu.
- Ziemas sezonā izstrādājums ir jāuzglabā iekštelpās sausā, no sala pasargātā vietā.
- Uzglabāšanas laikā izstrādājumam ar visiem riteņiem ir jāatrodas uz līdzenas virsmas.
- Ja uzlādes staciju turat telpās, atvienojiet un izņemiet no tās barošanas avotu un visus savienotājus. Ievietojiet katru savienotāja vada galu savienotāja aizsargājošajā kastītē.

## Izstrādājuma pacelšana un pārvietošana (U attēls)

**▲ BRĪDINĀJUMS:** Pirms pacelšanas izstrādājums ir jāizslēdz.

**▲ UZMANĪBU!** Nepaceliet izstrādājumu, kamēr tas ir novietots uzlādes stacijā. Tas var sabojāt uzlādes staciju un/vai izstrādājumu. Nospiediet apturēšanas pogu **STOP** un pirms pacelšanas izvelciet izstrādājumu no uzlādes stacijas.

Lai droši pārvietotu izstrādājumu no darba zonas vai tās iekšienē:

1. Nospiediet apturēšanas pogu **STOP**, lai apturētu izstrādājumu.
2. Nospiediet barošanas pogu **POWER** ne ilgāk kā 2 sekundes.
3. Pārnēsājiet izstrādājumu, turot aiz roktura, lai asmens disks neatrastos blakus ķermenim.

## APKĀRTĒJĀS VIDES AIZSARDZĪBA



Neatbrīvojieties no elektriskajām ierīcēm kopā ar nešķirotajiem sadzīves atkritumiem, nogādājiet tās uz atsevišķiem savākšanas punktiem.

Sazinieties ar vietējo pašvaldības iestādi, lai iegūtu informāciju par pieejamām savākšanas sistēmām.

Ja elektroierīces tiek izmestas atkritumu poligonos vai izgāztuvēs, gruntsūdenī var iekļūt bīstamas vielas, piesārņojot barības ķēdi, kaitējot veselībai un labklājībai.

# PROBLĒMU MEKLĒŠANA UN NOVĒRŠANA

## KĻŪMJU ZIŅOJUMU SARAKSTS

Tālāk sniegtajā sarakstā ir norādīti vairāki kļūmju ziņojumi, kas redzami izstrādājuma LCD ekrānā un lietojumprogrammā EGO Connect™. Sazinieties ar EGO servisa centru, ja tas pats ziņojums parādās bieži.

LCD ekrāns	Rīcība
Zudis robežvada signāls	1. Pārbaudiet uzlādes stacijas augšpusē esošo LED indikatoru.
	2. Nedeg LED: uzlādes stacija nav ieslēgta. Pārbaudiet, vai uz kontaktligzdu pienāk strāva un vai adapteris un kabelis ir savienoti un nav bojāti.
	3. Deg SARKANĀ LED: pārrāvums robežvadā. Pārbaudiet robežvada savienojumu ar uzlādes staciju un apskatiet, vai nav redzamu bojājumu uz robežvada cilpas.
	4. ZAĻĀ LED: uzlādes stacijas statuss ir LABI. Apskatiet lietotāja rokasgrāmatu vai mobilo lietotni, lai uzzinātu, kā ģenerēt jaunu cilpas signālu.
Robotizētais zāles plāvējs ārpus robežas	1. Pārliedzieties, vai savienojumi starp robežvadu un uzlādes staciju ir pareizi izveidoti un vai tie nevienā vietā nekruņojas.
	2. Pārliedzieties, vai robežvads neatrodas stāvā slīpumā.
	3. Pārvietojiet robotizēto zāles plāvēju atpakaļ uz darba zonu.
Robotizētais zāles plāvējs iesprūdis	Pārbaudiet, vai darba zonā nav kāds šķērslis, kuru iepriekš nepamanījāt. PADOMS: Neizvietojiet darba zonā šķēršļus, kas var ierobežot robotizētā zāles plāvēja piekļuvi.
Kļūme, atgriežoties stacijā	1. Pārbaudiet uzlādes stacijas augšpusē esošo LED indikatoru.
	2. Nedeg LED: uzlādes stacija nav ieslēgta. Pārbaudiet, vai uz kontaktligzdu pienāk strāva un vai adapteris un kabelis ir savienoti un nav bojāti.
	3. Deg SARKANĀ LED: pārrāvums robežvadā. Pārbaudiet robežvada savienojumu ar uzlādes staciju un apskatiet, vai nav redzamu bojājumu uz robežvada cilpas.
	4. ZAĻĀ LED: uzlādes stacijas statuss ir LABI. Pārvietojiet robotizēto iekārtu atpakaļ uz staciju un iedarbiniet to. Robotizētā iekārta automātiski sāks darboties pēc signāla atjaunošanas.
	5. Restartējiet robotizēto iekārtu un bāzes staciju.
	PADOMS: Pārliedzieties, vai uzlādes stacija ir piestiprināta uzstādīšanas vietā.
Dokošanās kļūme	1. Izņemiet visus šķēršļus no uzlādes stacijas un ap to.
	2. Notīriet stacijas pamatni un iekārtas riteņus.
	3. Stacijai ir jābūt uzstādītai uz līdzsvarotās virsmas un piestiprinātai atbilstoši uzstādīšanas nosacījumiem.
	4. Robežvadam ir jābūt uzstādītam atbilstoši norādījumiem.
	5. Pārtrauciet strāvas padevi un restartējiet staciju.
Kļūme, dodoties ārā no stacijas	1. Izņemiet visus šķēršļus no uzlādes stacijas un ap to.
	2. Notīriet stacijas pamatni un iekārtas riteņus.

LCD ekrāns	Rīcība
Kļūme kreisās puses piedziņas motorā	1. Izslēdziet robotizēto zāles plāvēju.
	2. Pārbaudiet piedziņas riteņus, aizvāciet visus šķēršļus.
	3. Ļaujiet robotizētajai iekārtai atdzist un pēc tam vēlreiz iedarbiniet.
Kļūme labās puses piedziņas motorā	1. Izslēdziet robotizēto zāles plāvēju.
	2. Pārbaudiet piedziņas riteņus, aizvāciet visus šķēršļus.
	3. Ļaujiet robotizētajai iekārtai atdzist un pēc tam vēlreiz iedarbiniet.
Pļaušanas motora kļūme	1. Izslēdziet robotizēto zāles plāvēju
	2. Pārbaudiet griezējdisku, notīriet no tā zāli vai citus priekšmetus.
	3. Ļaujiet robotizētajam zāles plāvējam atdzist un pēc tam vēlreiz iedarbiniet.
	PADOMS: Ja zāle ir gara, palieliniet pļaušanas augstumu un darbības gaitā to pakāpeniski samaziniet.
Augstuma regulēšanas motora kļūme	1. Izslēdziet robotizēto zāles plāvēju.
	2. Pārbaudiet griezējdisku un šasiju, iztīriet nosprostojumus.
	3. Ļaujiet robotizētajam zāles plāvējam atdzist un pēc tam vēlreiz iedarbiniet.
Nesabalansēta griezējsistēma	1. Izslēdziet robotizēto zāles plāvēju.
	2. Pārbaudiet, vai griezējdisku un asmeņi nav bojāti vai nosprostoti.
	3. Nomainiet trūkstošos vai bojātos asmeņus saskaņā ar lietošanas norādījumiem.
Nevar iestatīt zonu	Pārbaudiet, vai zonas iestatījumi atbilst faktiskajai situācijai.
Robotizētais zāles plāvējs ir pacelts	Novietojiet robotizēto zāles plāvēju darba zonā.
Robotizētais zāles plāvējs ir sasvērīes	Novietojiet robotizēto zāles plāvēju darba zonā. Pārbaudiet, vai maksimālais slīpums darba zonā nepārsniedz iekārtas kapacitāti, kas norādīta uzstādīšanas instrukcijā.
Robotizētais zāles plāvējs apgāzies	Novietojiet robotizēto zāles plāvēju darba zonā. Pārbaudiet, vai maksimālais slīpums darba zonā nepārsniedz iekārtas kapacitāti, kas norādīta uzstādīšanas instrukcijā.
Notikusi robotizētā zāles plāvēja sadursme	Sadursme: Pārbaudiet, vai darba zonā nav kāds šķērslis, kuru iepriekš nepamanījāt.
Nepareizs PIN kods (ja ir ievadīts)	Nepareizs PIN kods. Izgūstiet paroli, izmantojot APP, vai sazinieties ar vietējo izplatītāju.
Robotizētais zāles plāvējs ir nozagts	Attālums starp robotizēto zāles plāvēju un staciju ir ārpus robežas. Pārbaudiet, vai tas nav nozagts.

**LV**



## INFORMĀCIJAS ZIŅOJUMU SARAKSTS

Tālāk sniegtajā sarakstā ir norādīti vairāki informācijas ziņojumi, kas tiek parādīti izstrādājuma LCD ekrānā un EGO Connect™ lietojumprogrammā.

LCD ekrāns	Rīcība
Kartēšanas kļūme	<i>Pārliecinieties, vai galvenajā zonā robotizētā iekārta sāk kartēšanu no stacijas. Pārliecinieties, ka kartēšanas laikā robotizētais zāles plāvējs netiek traucēts vai izkustināts. Kartēšanas laikā nedrīkst pārvietot staciju.</i> 1. <i>Restartējiet kartēšanu, izmantojot EGO Connect™.</i> 2. <i>Robotizētā iekārta darbosies līdz nākamajai nedēļai un automātiski atsāks kartēšanu.</i>
Pabeigta 2. zonas pļaušana	<i>Pabeigta otrās zonas pļaušana. Novietojiet robotizēto zāles plāvēju nākamajā zonā vai atgrieziet galvenajā zonā un turpiniet pļaušanu.</i>
2. zonā pļaušana notiek ar zemu jaudu	<i>Zems akumulatora uzlādes līmenis. Otrā zona nav pilnībā nopļauta. Atgrieziet robotizēto zāles plāvēju atpakaļ uz uzlādes staciju.</i>
GPS atrašanās vietas noteikšanas kļūme	<i>GPS kļūme. Izslēdziet un restartējiet robotizēto iekārtu. Ja problēma nepazūd, sazinieties ar vietējo izplatītāju.</i>
Lejupielāde neizdevās	<i>Pārvietojiet robotizēto zāles plāvēju uz atklātu zonu, un pārliecinieties, ka LTE signāls uz robotizētā zāles plāvēja displeja ir pietiekams.</i>
Pārbaudes kļūme	<i>Mēģiniet lejupielādēt vēlreiz.</i> <i>Ja problēmas nevar atrisināt, sazinieties ar vietējo izplatītāju.</i>
Versijas kļūme	<i>Restartējiet robotizēto iekārtu</i> <i>Ja problēmas nevar atrisināt, sazinieties ar vietējo izplatītāju.</i>

## PAZĪMES

Ja izstrādājums nedarbojas atbilstoši iepriekš minētajam sarakstā, sekojiet tālāk minētajām pazīmēm.

Sazinieties ar EGO servisa centru, ja joprojām nevarat atrast kļūmes iemeslu.

Problēma	Cēlonis	Risinājums
LCD ekrāns pēc pieskaršanās nereaģē.	1. LCD ekrāns ir bojāts.	1. Sazinieties ar EGO servisa centru.
Izstrādājums veic dokošanos ar grūtībām.	1. Robežvads nav izvietots garā taisnā līnijā, kas ir pārāk tālu no uzlādes stacijas.	1. Pārbaudiet, vai uzlādes stacija ir pareizi uzstādīta. Skatīt 4.2. <i>Uzlādes stacijas uzstādīšana.</i>
	2. Uzlādes stacija atrodas slīpumā vai uz nelīdzenas virsmas.	2. Novietojiet uzlādes staciju uz pilnīgi līdzenas virsmas. Skatīt punktu 3.1. <i>Uzlādes stacijas izvietojuma vietas noteikšana.</i>
	3. Uzlādes stacija nav stingri nostiprināta.	3. Pārbaudiet, vai stacijā pieskrūvētās sešas skrūves nav atskrūvējušās.
Dokošanās laikā izstrādājums slīd.	iekārta slīd, jo pie tās aizmugurējā riteņa ir pielipusi slapja zāle un dubļi.	Notīriet riteņus.
Iekārta darbojas nepareizā laikā.	1. Pļaušanas sākuma un beigu laiki nav pareizi.	1. Atiestatiet pļaušanas sākuma un beigu laika iestatījumus. Skatīt punktu 10.3.2. <i>Grafika iestatījumu izveidošana.</i>
	2. Jāiestata iekārtas pulkstenis.	2. Iestatiet pulksteni. Skatīt punktu 10.10.2. <i>Valsts un laika zonas iestatīšana.</i>
Izstrādājums vibrē.	1. Bojāti asmeņi rada disbalansu griezējsistēmā.	1. Pārbaudiet asmeņus un skrūves un, ja nepieciešams, nomainiet tās.
	2. Pārāk daudz asmeņu vienā un tajā pašā pozīcijā rada disbalansu griezējsistēmā.	2. Pārbaudiet, vai pie katras skrūves ir piestiprināts tikai viens asmens.
	3. Uzstādīšanas pozīcijā trūkst asmens, un tas rada disbalansu griezējsistēmā.	3. Pārbaudiet, vai katrā uzstādīšanas pozīcijā ir uzstādīti visi trīs asmeņi.

Problēma	Cēlonis	Risinājums
Iekārta darbojas, bet asmeņi negriežas.	1. Izstrādājums meklē uzlādes staciju vai dodas projām no uzlādes stacijas.	1. Nav jāveic neviena darbība. Kad izstrādājums meklē uzlādes staciju, asmens disks negriežas.
	2. Pļaušanas motors ir bojāts.	2. Sazinieties ar EGO servisa centru.
Iekārta pļauj īsāku laiku starp uzlādēšanas reizēm nekā parasti.	1. Zāle vai cits svešķermenis nosprosto asmeņus.	1. Izņemiet un notīriet šasiju un asmeņus.
	2. Akumulators ir nolietots.	2. Sazinieties ar EGO servisa centru.
	3. Neasi asmeņi. Pļaujot zāli, tiek patērēts vairāk enerģijas.	3. Nomainiet asmeņus.
Īss pļaušanas un uzlādes laiks.	Akumulators ir nolietots.	Sazinieties ar EGO servisa centru.
Iekārta bieži pārvietojas pa apli vai spirālveidā.	Spirālveida pļaušana ir dabiska izstrādājuma kustības modeļa sastāvdaļa.	Noregulējiet spirālveida pļaušanas intensitāti. Ja nepieciešams, šo funkciju var atspējot. Skatīt punktu 10.5.2. <i>Spirālveida pļaušanas režīms</i> .
Pļaušanas laikā izstrādājums atgriežas uzlādes stacijā.	Nejausi aktivizējies lietus sensora slēdzis.	Pārbaudiet lietus sensora slēdzi. Vajadzības gadījumā šo funkciju var izslēgt. Skatīt punktu 10.9.1. <i>Lietus sensora iestatīšana</i> .
Nevienmērīgi nopļauta zāle	1. Iekārta pļauj pārāk maz stundu dienā.	1. Pagariniet pļaušanas laiku. Skatīt punktu 10.3.2. <i>Grafika iestatījumu izveidošana</i> .
	2. Pārāk liela darba zona.	2. Mēģiniet ierobežot darba zonu vai pagarināt darba grafiku. Skatīt punktu 10.3.2. <i>Grafika iestatījumu izveidošana</i> .
	3. Neasi asmeņi	3. Nomainiet visus asmeņus un skrūves.
	4. Gara zāle iestatītajam pļaušanas augstumam.	4. Palieliniet griešanas augstumu un pēc tam pakāpeniski to samaziniet.
	5. Zāles uzkrāšanās pie asmeņiem vai ap motora vārpstu.	5. Pārbaudiet, vai asmeņi griežas brīvi un viegli. Ja tā nav, atskrūvējiet asmeņus un noņemiet zāli un svešķermeņus.

**LV**

### UZLĀDES STACIJAS LED STATUSA INDIKATORS

Ja uzlādes stacija ir uzstādīta pareizi, LED statusa indikatoram ir jādeģ nepārtrauktā vai mirgojošā ZAĻĀ krāsā. Pretējā gadījumā izpildiet tālāk esošos norādījumus:

LED statusa indikators	Nozīme	Rīcība
Deg ZAĻĀ gaisma	Pietiekami stiprs signāls. Iekārta netiek uzlādēta.	Nav jāveic neviena darbība.
Mirgo ZAĻĀ gaisma	Pietiekami stiprs signāls. Iekārta tiek uzlādēta.	Nav jāveic neviena darbība.
Deg nepārtraukta SARKANĀ gaisma	Iekārta netiek uzlādēta. Robežvads nav savienots ar uzlādes staciju.	Pārliecinieties, vai robežvads ir pareizi uzstādīts uzlādes stacijā. Skatīt punktu 4.1. <i>Robežvada uzstādīšana</i> .
	Iekārta netiek uzlādēta. Robežvadā ir bojājums.	Noskaidrojiet, kur ir bojājums. Nomainiet bojāto posmu ar jaunu robežvadu.
Mirgo SARKANĀ gaisma	Iekārta tiek uzlādēta. Robežvads nav savienots ar uzlādes staciju.	Pārliecinieties, vai robežvads ir pareizi uzstādīts uzlādes stacijā. Skatīt punktu 4.1. <i>Robežvada uzstādīšana</i> .
	Iekārta tiek uzlādēta. Robežvadā ir bojājums.	Noskaidrojiet, kur ir bojājums. Nomainiet bojāto posmu ar jaunu robežvadu.

LED statusa indikators	Nozīme	Rīcība
Nedeg neviena LED	Uz uzlādes staciju nepienāk strāva.	Pārbaudiet, vai uz kontaktligzdu pienāk strāva un vai adapteris un kabelis ir savienoti un nav bojāti.
Deg DZELTENĀ krāsā	Notiek uzlādes stacijas atjaunināšana, izmantojot izstrādājumu, un Bluetooth® nav savienots.	Nav jāveic neviena darbība.
Mirgo DZELTENĀ gaisma	Notiek uzlādes stacijas atjaunināšana, izmantojot izstrādājumu Bluetooth® ir savienots.	Nav jāveic neviena darbība.

## LED STATUSA INDIKATORS UZ IZSTRĀDĀJUMA

Izstrādājuma priekšpusē esošais LED statusa indikators parāda pašreizējo stāvokli:

Indikators	Nozīme	Rīcība
Deg LED gaisma	Robotizētais zāles pļāvējs darbojas pareizi.	Nav jāveic neviena darbība. LED krāsa ir atkarīga no izvēlēta iestatījuma, skatīt punktu 10.9.2.2. <i>Krāsu režīma iestatījumu izvēle.</i>
Mirgo ZILĀ gaisma	Bluetooth® tiek savienots pāri.	Nav jāveic neviena darbība.
Deg ZILĀ krāsā	Bluetooth® savienošana pāri izdevās.	Nav jāveic neviena darbība.
Mirgo SARKANĀ gaisma	Robotizētais zāles pļāvējs ir konstatējis kļūmi.	Pārbaudiet LCD ekrānu/ EGO Connect™ lietojumprogrammu, vai netiek rādīts kāds ziņojums par kļūmi. Dzēsiet kļūdu, nospiežot apturēšanas pogu <b>STOP</b> , un pēc tam aktivizējiet izstrādājumu, nospiežot iedarbināšanas pogu <b>START</b> .
Mirgo DZELTENĀ gaisma	Ir nospiesta apturēšanas poga <b>STOP</b> .	Nospiediet iedarbināšanas pogu <b>START</b> un aizveriet vāku.

## GARANTIJA

### EGO GARANTIJAS POLITIKA

Lūdzam apmeklēt tīmekļa vietni [egopowerplus.eu](http://egopowerplus.eu), kur pieejama pilna EGO garantijas politikas noteikumu un nosacījumu versija.

**ΣΗΜΕΙΩΣΗ:** Η ακόλουθη μορφή χρησιμοποιείται στο εγχειρίδιο χειριστή για να είναι πιο εύκολη η χρήση του:

- Το κείμενο που είναι γραμμένο με **πλάγια γράμματα** είναι ένα κείμενο που εμφανίζεται στην οθόνη LCD ή αποτελεί παραπομπή σε άλλο τμήμα του εγχειριδίου χειρισμού.
- Το κείμενο με **έντονα γράμματα** είναι ένα από τα κουμπιά στο προϊόν.

## ΕΙΣΑΓΩΓΗ

### Περιγραφή του προϊόντος (Εικ. Β)

**ΣΗΜΕΙΩΣΗ:** Η EGO ενημερώνει τακτικά την εμφάνιση και τη λειτουργία των προϊόντων. Επικοινωνήστε με τον αντιπρόσωπο εξυπηρέτησης της EGO για την πιο πρόσφατη υποστήριξη προϊόντων.

Η ρομποτική χλοοκοπτική μηχανή διαθέτει ενσωματωμένη μπαταρία και κόβει το γρασίδι αυτόματα, χωρίς να είναι απαραίτητη η συλλογή του χόρτου. Το μηχάνημα εναλλάσσεται συνεχώς μεταξύ κουρέματος και φόρτισης κατά τη διάρκεια των προγραμματισμένων ωρών λειτουργίας. Το μοτίβο κίνησης είναι τυχαίο. Το καλώδιο οριοθέτησης ελέγχει την κίνηση του προϊόντος εντός του χώρου εργασίας. Οι αισθητήρες του προϊόντος ανιχνεύουν το πότε πλησιάζει το καλώδιο οριοθέτησης. Η μπροστινή πλευρά του προϊόντος περνάει πάντα το καλώδιο οριοθέτησης κατά μια συγκεκριμένη απόσταση πριν το προϊόν κάνει στροφή. Όταν το προϊόν προσκρούει σε εμπόδιο ή πλησιάζει το καλώδιο οριοθέτησης, το προϊόν επιλέγει νέα κατεύθυνση.

Όλες οι ρυθμίσεις λειτουργίας ελέγχονται από την οθόνη LCD ή από το EGO Connect™.

**Τεχνική κουρέματος:** Το προϊόν δεν παρουσιάζει εκπομπές, είναι εύκολο στη χρήση και εξοικονομεί ενέργεια. Η συχνή τεχνική κοπή βελτιώνει την ποιότητα του γρασιδιού και μειώνει την ανάγκη για λίπασμα.

**Εύρεση του σταθμού φόρτισης:** Το προϊόν λειτουργεί μέχρι να μειωθεί η φόρτιση της μπαταρίας ή να ολοκληρωθεί το χρονοδιάγραμμα κουρέματος, στη συνέχεια το μηχάνημα επιστρέφει αυτόματα στο σταθμό φόρτισης.

**GR**

### EGO Connect™

Το EGO Connect™ είναι μια εφαρμογή για κινητά που επιτρέπει τον έλεγχο ολόκληρης της διαδικασίας κουρέματος από απόσταση. Ανατρέξτε στο 9 EGO Connect™.

### Οθόνη LCD

Στην οθόνη LCD του προϊόντος εμφανίζονται όλες οι πληροφορίες και οι ρυθμίσεις του προϊόντος.

Για να αποκτήσετε πρόσβαση στην οθόνη, πατήστε το κουμπί **STOP (ΣΤΑΜΑΤΗΜΑ)**.

### Κουμπιά στο προϊόν

**Κουμπί START (ΕΚΚΙΝΗΣΗ):** Για να ξεκινήσετε τη λειτουργία του προϊόντος.

**Κουμπί POWER (ΙΣΧΥΣ):** Για να ενεργοποιήσετε/απενεργοποιήσετε το προϊόν.

**Κουμπί PARK (ΣΤΑΘΜΕΥΣΗ):** Για να στείλετε το προϊόν στο σταθμό φόρτισης. Χρησιμοποιήστε την οθόνη LCD για να ρυθμίσετε τη διάρκεια στάθμευσης.

## ΔΙΑΒΑΣΤΕ ΟΛΕΣ ΤΙΣ ΟΔΗΓΙΕΣ!

**⚠ ΠΡΟΕΙΔΟΠΟΙΗΣΗ:** Προκειμένου να διασφαλιστεί η ασφάλεια και η αξιοπιστία, όλες οι επισκευές και οι αντικαταστάσεις πρέπει να πραγματοποιούνται από εξειδικευμένο τεχνικό σέρβις.

**⚠ ΠΡΟΕΙΔΟΠΟΙΗΣΗ:** Βεβαιωθείτε ότι έχετε διαβάσει και κατανοήσει όλες τις οδηγίες ασφαλείας στο παρόν εγχειρίδιο χρήσης, συμπεριλαμβανομένων όλων των συμβόλων ασφαλείας, όπως «**ΚΙΝΔΥΝΟΣ**», «**ΠΡΟΕΙΔΟΠΟΙΗΣΗ**» και «**ΠΡΟΣΟΧΗ**», προτού να χρησιμοποιήσετε αυτό το μηχάνημα. Η μη τήρηση όλων των παρακάτω οδηγιών μπορεί να οδηγήσει σε ηλεκτροπληξία, πυρκαγιά και/ή σοβαρό τραυματισμό.

## ΣΥΜΒΟΛΑ ΑΣΦΑΛΕΙΑΣ

	Προειδοποίηση ασφαλείας
	Διαβάστε και εξοικειωθείτε με το εγχειρίδιο χρήσης
	Ενεργοποιήστε τη συσκευή απενεργοποίησης πριν από τη συντήρηση. Διατηρείτε πάντοτε τα χέρια και τα πόδια μακριά από τις λεπίδες.
	Μην αγγίζετε την περιστρεφόμενη λεπίδα.
	Προσοχή σε αντικείμενα που πετάγονται - κρατήστε τους παρευρισκόμενους μακριά.
	Μη καβαλάτε το προϊόν. Διατηρείτε πάντοτε τα χέρια και τα πόδια μακριά από τις λεπίδες.
	Αυτό το προϊόν συμμορφώνεται με τις ισχύουσες οδηγίες της ΕΚ
	Αυτό το προϊόν συμμορφώνεται με την ισχύουσα νομοθεσία του Η.Β.
	Τα απόβλητα ειδών ηλεκτρικού και ηλεκτρονικού εξοπλισμού δεν πρέπει να απορρίπτονται στα οικιακά απορρίμματα. Πρέπει να παραδίδονται σε εξουσιοδοτημένη μονάδα ανακύκλωσης.
	Bluetooth®
	Συνεχές ρεύμα (DC)
	Κατασκευή Κλάσης II
	Σχεδιασμένο να τροφοδοτείται από ξεχωριστή πηγή ισχύος εξαιρετικά χαμηλής τάσης (SELV)

	Πλάτος κοπής
	SMPS (Παλμοτροφοδοτικό)
	SMPS που ενσωματώνουν έναν μετασχηματιστή απομόνωσης ασφάλειας με προστασία από βραχυκύκλωση (εγγενώς ή μόνο εγγενώς)
	Χρησιμοποιείτε τη συσκευή μόνο σε εσωτερικούς χώρους
	Εναλλασσόμενο ρεύμα
Min	Λεπτά
IPX5	Βαθμός προστασίας από εισχώρηση
V	Τάση
W	Βατ
Ah	Αμπερώρες
kg	Κιλό
m	Μετρητής
cm	Εκατοστό
mm	Χιλιοστό
°C	Βαθμοί Κελσίου

**ΣΗΜΕΙΩΣΗ:** Το λεκτικό σήμα Bluetooth® και τα λογότυπα είναι σήματα κατατεθέντα που ανήκουν στην Bluetooth SIG, inc. και οποιαδήποτε χρήση αυτών των σημάτων από την EGO γίνεται βάσει άδειας.

## ΤΕΧΝΙΚΕΣ ΠΡΟΔΙΑΓΡΑΦΕΣ

	RM4000E
Είσοδος/έξοδος τροφοδοτικού	100-240 V~/24 V DC
Ισχύς τροφοδοσίας ρεύματος	147 W
Μήκος καλωδίου χαμηλής τάσης	10 μ.
Μπαταρία	Λιθίου - Ιόντων 24 V / 10,0 Ah
Μέση κατανάλωση ενέργειας	23.2 kWh/μήνα@4000m <sup>2</sup>
Κατανάλωση ισχύος κατά την κοπή	36W ± 20%
Μέσος χρόνος φόρτισης	110 λεπτά
Μέσος χρόνος κουρέματος	240 λεπτά
Μέγιστη κλίση για το καλώδιο οριοθέτησης	20% (11,3°)
Μέγιστη κλίση για την περιοχή εργασίας	50% (26,6°)
Ελάχιστο πλάτος διέλευσης	60 εκ.
Μέγιστο μήκος καλωδίου οριοθέτησης	1000 μ.
Μέγιστη απόσταση προς το καλώδιο οριοθέτησης	40 μ.
Απόδοση εργασίας	4000 m <sup>2</sup> (±20%)

Σύστημα κοπής	3 περιστρεφόμενες λεπίδες κοπής	
Αριθμός μοντέλου κιτ λεπίδας και βίδας	AB1009R	
Πλάτος κοπής	24 εκ.	
Εύρος ρύθμισης ύψους κοπής	20-90 χιλ.	
Αύξηση ρύθμισης ύψους κοπής	5 χιλ./15 θέσεις	
Ταξινόμηση IP	Ρομποτική χλοοκοπτική μηχανή	IPX5
	Σταθμός φόρτισης	IPX4
	Τροφοδοσία ισχύος	IP56 (μόνο για το κυρίως σώμα)
Συνιστώμενη θερμοκρασία λειτουργίας και φόρτισης	-15°C - 55°C	
Συνιστώμενη θερμοκρασία αποθήκευσης	-40°C - 70°C	
Βάρος χλοοκοπτικής μηχανής (χωρίς σταθμό φόρτισης)	15,1 κιλά	

## ΣΥΣΚΕΥΑΣΙΑ (ΕΙΚ. Α)

## ΠΕΡΙΓΡΑΦΗ

1. Σώμα
2. Πλάκα επαφής
3. Ενδείξεις κατάστασης LED
4. Επικάλυψη
5. Οθόνη LCD
6. Κουμπί **PARK** (ΣΤΑΘΜΕΥΣΗ)
7. Κουμπί **STOP** (ΣΤΑΜΑΤΗΜΑ)
8. Κουμπί **START** (ΕΚΚΙΝΗΣΗ)
9. Κουμπί **POWER** (Ισχύς)
10. Μπροστινός τροχός
11. Πίσω τροχός
12. Λεπίδα
13. Πλάκα ολίσθησης
14. Διαγνωστική θύρα (μόνο για το σέρβις εξυπηρέτησης πελατών)
15. Χειρολαβή μεταφοράς
16. Κουμπί **HOME**
17. Ένδειξη κατάστασης φόρτισης
18. Κουμπί αποδέσμευσης καλύμματος
19. Θύρα τροφοδοσίας ρεύματος
20. Ακροδέκτης καλωδίου οριοθέτησης
21. Πλάκα επαφής
22. Βάση σταθμού φόρτισης
23. Τροφοδοσία ισχύος
24. Βίδες (6)

GR

- 25. Λεπίδα και βίδα (3)
  - 26. Καλώδιο χαμηλής τάσης
  - 27. Δείκτης μέτρησης
  - 28\*. Πασσαλάκι
  - 29\*. Συζεύκτης
  - 30\*. Βύσμα
  - 31\*. Σύρμα βρόχου για βρόχο οριοθέτησης
- \*Τα κιτ εγκατάστασης και τα αξεσουάρ ΠΩΛΟΥΝΤΑΙ ΞΕΧΩΡΙΣΤΑ.

## ΕΓΚΑΤΑΣΤΑΣΗ

**▲ ΠΡΟΕΙΔΟΠΟΙΗΣΗ:** Διαβάστε και κατανοήστε τις οδηγίες ασφαλείας πριν εγκαταστήσετε το προϊόν.

**▲ ΠΡΟΣΟΧΗ:** Χρησιμοποιείτε γνήσια ανταλλακτικά και υλικά εγκατάστασης.

- Επιθεωρήστε προσεκτικά το προϊόν για να βεβαιωθείτε ότι δεν σημειώθηκε θραύση ή ζημιά κατά τη διάρκεια της αποστολής.
- Εάν κάποιο εξάρτημα έχει υποστεί ζημιά ή λείπει, επικοινωνήστε με το κέντρο εξυπηρέτησης της EGO.

### 1. Κύρια εξαρτήματα που απαιτούνται για την εγκατάσταση

- Μια ρομποτική χλοοκοπτική μηχανή που κουρεύει το γκαζόν αυτόματα.
- Ένας σταθμός φόρτισης, ο οποίος έχει 2 λειτουργίες:
  - Να στέλνει σήματα ελέγχου κατά μήκος του καλωδίου οριοθέτησης, ώστε το προϊόν να μπορεί να ακολουθεί το καλώδιο σε συγκεκριμένες απομακρυσμένες περιοχές του κήπου και να μπορεί να βρίσκει τη διαδρομή πίσω στο σταθμό φόρτισης.
  - Για την φόρτιση του προϊόντος.
- Ένα τροφοδοτικό, το οποίο συνδέεται με τον σταθμό φόρτισης και μια πρίζα 100-240V.
- Καλώδιο βρόχου, το οποίο τοποθετείται γύρω από το χώρο εργασίας και γύρω από αντικείμενα και φυτά στα οποία δεν πρέπει να προσκρούσει το προϊόν. Το καλώδιο βρόχου χρησιμοποιείται ως καλώδιο οριοθέτησης.

GR

### 2. Προετοιμασίες

**▲ ΠΡΟΣΟΧΗ:** Η ανομοιόμορφη επιφάνεια του γκαζόν ή περιοχές με στάσιμα νερά μπορεί να προκαλέσουν ζημιά στο προϊόν.

**ΣΗΜΕΙΩΣΗ:** Διαβάστε το κεφάλαιο Εγκατάσταση πριν ξεκινήσετε με την εγκατάσταση. Ο τρόπος εγκατάστασης επηρεάζει την απόδοση του προϊόντος. Επομένως, είναι σημαντικό να σχεδιάσετε προσεκτικά την εγκατάσταση.

- Δημιουργήστε ένα σχέδιο του χώρου εργασίας και συμπεριλάβετε όλα τα εμπόδια.
- Σημειώστε στο σχέδιο πού θα τοποθετήσετε το σταθμό φόρτισης και το καλώδιο οριοθέτησης.
- Γεμίστε οπές το γρασίδι.
- Κόψτε το γρασίδι πριν εγκαταστήσετε το προϊόν. Βεβαιωθείτε ότι το ύψος του γρασίδιού είναι το πολύ 10 εκατοστά.

### 3. Πριν από την εγκατάσταση του καλωδίου οριοθέτησης

Μπορείτε να επιλέξετε να εγκαταστήσετε το καλώδιο οριοθέτησης με πασσάλους ή να τους θάψετε. Και οι δύο προσεγγίσεις μπορούν να συνδυαστούν στον ίδιο χώρο εργασίας.

**▲ ΠΡΟΣΟΧΗ:** Εάν χρησιμοποιείτε εκχερσωτή/εκτριζωτή στην περιοχή εργασίας, θάψτε το καλώδιο οριοθέτησης για να αποφύγετε τη ζημιά του.

#### 3.1 Εξέταση του σημείου τοποθέτησης του σταθμού φόρτισης

C-1	Μπροστινή πλευρά του σταθμού φόρτισης
C-2	Πίσω μέρος του σταθμού φόρτισης
C-3	Αριστερά του σταθμού φόρτισης
C-4	Δεξιά του σταθμού φόρτισης

- Διατηρείτε τουλάχιστον 1,5 μ. ελεύθερο χώρο μπροστά από το σταθμό φόρτισης και 40 εκ. ελεύθερο χώρο πίσω από το σταθμό φόρτισης. Διατηρήστε τουλάχιστον 35 εκ. ελεύθερο χώρο από το όριο. Διατηρήστε τουλάχιστον 1,5 μ. ελεύθερο χώρο στην περιοχή εργασίας του σταθμού φόρτισης (Εικ. C).

**ΣΗΜΕΙΩΣΗ:** Η ΔΕΞΙΑ πλευρά του σταθμού φόρτισης (C-4), όπως φαίνεται στην Εικ. C, πρέπει να τοποθετηθεί μέσα στην περιοχή κουρέματος.

- Τοποθετήστε το σταθμό φόρτισης κοντά σε μια πρίζα.
- Τοποθετήστε το σταθμό φόρτισης σε επίπεδη επιφάνεια (Εικ. D).
- Η βάση του σταθμού φόρτισης δεν πρέπει να κάμπτεται (Εικ. D).
- Εάν ο χώρος εργασίας αποτελείται από δύο τμήματα που χωρίζονται μεταξύ τους με απότομη κλίση, συνιστούμε να τοποθετήσετε το σταθμό φόρτισης στο χαμηλότερο τμήμα.
- Τοποθετήστε το σταθμό φόρτισης σε χώρο που προστατεύεται από τον ήλιο.

#### 3.2 Εξέταση του χώρου τοποθέτησης του τροφοδοτικού

**▲ ΠΡΟΕΙΔΟΠΟΙΗΣΗ:** Μην κόβετε και μην επεκτείνετε το καλώδιο χαμηλής τάσης. Υπάρχει κίνδυνος ηλεκτροπληξίας.

**▲ ΠΡΟΕΙΔΟΠΟΙΗΣΗ:** Το καλώδιο τροφοδοσίας και το καλώδιο επέκτασης πρέπει να βρίσκονται εκτός του χώρου εργασίας για να αποφευχθεί ζημιά στα καλώδια.

**ΕΙΔΟΠΟΙΗΣΗ:** Χρησιμοποιήστε μόνο ένα καλώδιο χαμηλής τάσης, η χρήση περισσότερων καλωδίων θα επηρεάσει την απόδοση φόρτισης του προϊόντος.

**▲ ΠΡΟΣΟΧΗ:** Βεβαιωθείτε ότι οι λεπίδες του προϊόντος δεν θα κόψουν το καλώδιο χαμηλής τάσης.

**▲ ΠΡΟΣΟΧΗ:** Μην τυλίγετε το καλώδιο χαμηλής τάσης (Εικ. E) και μην το τοποθετείτε κάτω από τη βάση του σταθμού φόρτισης. Το πηνίο προκαλεί παρεμβολές στο σήμα από το σταθμό φόρτισης.

- Τοποθετήστε το τροφοδοτικό σε χώρο με στέγαστρο και προστασία από τον ήλιο και τη βροχή.
- Τοποθετήστε το τροφοδοτικό σε χώρο με καλή ροή αέρα.
- Όταν συνδέετε το τροφοδοτικό στην πρίζα, χρησιμοποιείτε μια συσκευή προστασίας από διαρροή ρεύματος (RCD) με μέγιστο ρεύμα ενεργοποίησης 30 mA.

### 3.3 Εξέταση του σημείου τοποθέτησης του καλωδίου οριοθέτησης

**⚠ ΠΡΟΣΟΧΗ:** Εάν η περιοχή εργασίας γειτνιάζει με υδατικά συστήματα, κεκλιμένες επιφάνειες, γκρεμούς ή δημόσιο δρόμο, το καλώδιο οριοθέτησης πρέπει να τοποθετηθεί εντός φυσικού φραγμού. Ο φραγμός πρέπει να έχει ελάχιστο ύψος 15 εκ. και πρέπει να διατηρείται το κενό 35 εκ. του καλωδίου οριοθέτησης.

**⚠ ΠΡΟΣΟΧΗ:** Μην αφήνετε το προϊόν να λειτουργεί επάνω σε χαλίκια.

**⚠ ΠΡΟΣΟΧΗ:** Όταν εγκαθιστάτε το καλώδιο οριοθέτησης μην κάνετε απότομες καμπύλες.

**⚠ ΠΡΟΣΟΧΗ:** Για προσεκτική λειτουργία, απομονώστε όλα τα εμπόδια όπως δέντρα, ρίζες και πέτρες.

Το καλώδιο οριοθέτησης πρέπει να τοποθετείται σαν ένας βρόγχος γύρω από το χώρο εργασίας. Οι αισθητήρες του προϊόντος ανιχνεύουν πότε το ρομπότ πλησιάζει το καλώδιο οριοθέτησης ώστε το ρομπότ να επιλέξει άλλη κατεύθυνση.

Όλα τα μέρη του χώρου εργασίας πρέπει να βρίσκονται το μέγιστο 40 μ. μακριά από το καλώδιο οριοθέτησης.

- Βεβαιωθείτε ότι όλες οι γωνίες που σχηματίζονται από το καλώδιο οριοθέτησης είναι 90° ή μεγαλύτερες.
- Τοποθετήστε το καλώδιο οριοθέτησης γύρω από όλη την περιοχή εργασίας. Διατηρήστε την καθαριότητα κατά μήκος του καλωδίου οριοθέτησης. Προσαρμόστε την απόσταση μεταξύ του καλωδίου οριοθέτησης και των εμποδίων (Εικ. F).
- Τοποθετήστε το καλώδιο οριοθέτησης σε απόσταση 35 εκ. (περίπτωση 1) από ένα εμπόδιο ύψους άνω των 5 εκ. (Εικ. G1).
- Τοποθετήστε το καλώδιο οριοθέτησης σε απόσταση 30 εκ. (περίπτωση 2) από ένα εμπόδιο ύψους 1-5 εκ. (Εικ. G2).
- Τοποθετήστε το καλώδιο οριοθέτησης σε απόσταση 10 εκ. (περίπτωση 3) από ένα εμπόδιο με ύψος μικρότερο από 1 εκ. (Εικ. G3).
- Εάν έχετε ένα διάδρομο με λίθινη επένδυση που βρίσκεται στο ίδιο επίπεδο με το γρασίδι, τοποθετήστε το καλώδιο οριοθέτησης κάτω από την λίθινη επένδυση.

**ΣΗΜΕΙΩΣΗ:** Εάν το πλάτος της λίθινης επένδυσης είναι τουλάχιστον 30 εκ. χρησιμοποιήστε την εργοστασιακή ρύθμιση για τη λειτουργία διέλευσης πέρα από το καλώδιο για να κόψετε το γρασίδι ακριβώς δίπλα στην λίθινη επένδυση. Ανατρέξτε στην ενότητα *10.6.1 Οδήγηση πέρα από το καλώδιο*.

- Τοποθετήστε το καλώδιο οριοθέτησης γύρω από τους στύλους πύλης ή τους στύλους του φράχτη για να εξασφαλίσετε την επίτευξη επαρκών κενών. Εκεί όπου το καλώδιο οριοθέτησης επιστρέφει στη θέση του μέσα ενός στενού διαδρόμου < 100 εκ γύρω από ένα στενό εμπόδιο (< 30 εκ.), χρησιμοποιήστε ένα διάδρομο διέλευσης ίσιου τμήματος 100 εκ. όπως φαίνεται στην Εικ. H.

H-1	Πύλη / Στύλος φράχτη
-----	----------------------

#### 3.3.1 Διάδρομοι (Εικ. H)

H-2	Διάδρομος
-----	-----------

Μια διέλευση είναι ένα τμήμα που διαθέτει καλώδιο οριοθέτησης σε κάθε πλευρά και συνδέει 2 τμήματα του χώρου εργασίας. Η απόσταση μεταξύ του καλωδίου οριοθέτησης σε κάθε πλευρά στο διάδρομο πρέπει να είναι τουλάχιστον 60 εκ.

#### 3.3.2 Για να τοποθετήσετε το καλώδιο οριοθέτησης σε μια κλίση

Το προϊόν μπορεί να λειτουργεί σε κλίσεις 50%. Οι επιφάνειες μεγάλης κλίσης που είναι πολύ απότομες πρέπει να απομονώνονται με το καλώδιο οριοθέτησης. Η κλίση (%) υπολογίζεται ως ύψος ανά μέτρο.

Παράδειγμα: 10 εκ. / 100 εκ. = 10% (Εικ. K).

- Για πρανή με κλίση πάνω από 50% εντός της περιοχής εργασίας, απομονώστε το πρανές με καλώδιο οριοθέτησης.
- Για πρανή με κλίση μεγαλύτερη από 20% κατά μήκος του εξωτερικού άκρου γρασιδιού, τοποθετήστε το καλώδιο οριοθέτησης 35 εκ. από τα άκρα (Εικ. L).
- Για τα πρανή που γειτνιάζουν με δημόσιο δρόμο, τοποθετήστε ένα φραγμό ύψους τουλάχιστον 15 εκ. κατά μήκος της εξωτερικής άκρης του πρανούς. Μπορείτε να χρησιμοποιήσετε έναν τοίχο ή έναν φράχτη ως φραγμό.

#### 3.3.3 Για να φτιάξετε μια νησίδα (Εικ. M)

Εάν κατασκευάσετε μια νησίδα, τοποθετήστε το καλώδιο οριοθέτησης που κινείται προς και από τη νησίδα.

**⚠ ΠΡΟΣΟΧΗ:** Μην τοποθετείτε ένα τμήμα καλωδίου οριοθέτησης εγκάρσια σε άλλο. Τα τμήματα του καλωδίου οριοθέτησης πρέπει να είναι παράλληλα όχι σταυρωτά.

**⚠ ΠΡΟΣΟΧΗ:** Απομονώστε ή απομακρύνετε τα εμπόδια που έχουν ύψος μικρότερο από 5 εκ. Απομονώστε ή απομακρύνετε τα εμπόδια με ελαφρά κλίση, για παράδειγμα πέτρες, δέντρα ή ρίζες. Έτσι θα εμποδιστεί ζημιά στις λεπίδες του προϊόντος.

Χρησιμοποιήστε μια νησίδα για να απομονώσετε περιοχές στην περιοχή εργασίας με το καλώδιο οριοθέτησης. Συνιστούμε να απομονώσετε όλα τα αντικείμενα στερέωσης στην περιοχή εργασίας.

Ορισμένα εμπόδια είναι ανθεκτικά σε σύγκρουση, για παράδειγμα, δέντρα ή θάμνοι με ύψος μεγαλύτερο από 5 εκ. Το προϊόν θα συγκρουστεί με το εμπόδιο και στη συνέχεια θα επιλέξει νέα κατεύθυνση.

- Τοποθετήστε το καλώδιο οριοθέτησης προς και γύρω από το εμπόδιο για να φτιάξετε μια νησίδα.
- Τοποθετήστε τα 2 τμήματα του καλωδίου οριοθέτησης από και προς τη νησίδα κοντά το ένα στο άλλο. Με τον τρόπο αυτό το προϊόν θα κινηθεί κάθετα στο καλώδιο.
- Τοποθετήστε τα 2 τμήματα του καλωδίου οριοθέτησης στο ίδιο πασσαλάκι. Ανατρέξτε στην ενότητα *5 Τοποθέτηση του καλωδίου στη σωστή θέση με πασσαλάκια*.

#### 3.3.4 Για να δημιουργήσετε μια δευτερεύουσα περιοχή (Εικ. N)

Δημιουργήστε μια δευτερεύουσα περιοχή (B) εάν η περιοχή εργασίας έχει 2 τομείς που δεν συνδέονται με διάδρομο. Ο χώρος εργασίας με το σταθμό φόρτισης είναι ο κύριος χώρος (A).

**ΣΗΜΕΙΩΣΗ:** Το προϊόν πρέπει να μετακινείται χειροκίνητα μεταξύ της κύριας και της δευτερεύουσας περιοχής.

Τοποθετήστε το καλώδιο οριοθέτησης γύρω από τη δευτερεύουσα περιοχή (B) για να δημιουργήσετε μια νησίδα. Ανατρέξτε στην ενότητα 3.3.3 *Δημιουργία μιας νησίδας*. Αλλά δημιουργήστε τη νησίδα έξω από τον κύριο χώρο εργασίας.

**ΣΗΜΕΙΩΣΗ:** Το καλώδιο οριοθέτησης πρέπει να τοποθετηθεί σε 1 βρόχο γύρω από όλη την περιοχή εργασίας (A + B).

**ΣΗΜΕΙΩΣΗ:** Όταν το προϊόν κόβει γρασιδί στη δευτερεύουσα περιοχή, πρέπει να επιλεγεί η λειτουργία δευτερεύουσας περιοχής. Ανατρέξτε στην ενότητα 10.5.1 *Επιλογή της περιοχής εργασίας*.

## 4. Εγκατάσταση του προϊόντος

### 4.1 Τοποθέτηση του καλωδίου οριοθέτησης

**▲ ΠΡΟΣΟΧΗ:** Μην τοποθετείτε πλεονάζον καλώδιο σε ένα πηνίο. Το πηνίο προκαλεί παρεμβολές στο προϊόν.

1. Διαβάστε και κατανοήστε τις οδηγίες σχετικά με το σταθμό φόρτισης. Ανατρέξτε στην ενότητα 3.1 *Εξέταση του χώρου τοποθέτησης του σταθμού φόρτισης*.
2. Τοποθετήστε το σταθμό φόρτισης στην επιλεγμένη περιοχή.
3. Τοποθετήστε το καλώδιο οριοθέτησης γύρω από όλη την περιοχή εργασίας. Ξεκινήστε και ολοκληρώστε την εγκατάσταση πίσω από το σταθμό φόρτισης. Τοποθετήστε το μπροστινό καλώδιο στην υποδοχή του οδηγού στο κάτω μέρος της βάσης σταθμού. Περάστε και τα δύο άκρα του καλωδίου οριοθέτησης μέσα από το άνοιγμα στο πίσω μέρος του σταθμού φόρτισης.
4. Ανοίξτε τον σύνδεσμο και τοποθετήστε το καλώδιο οριοθέτησης στον σύνδεσμο (Εικ. P1).
5. Κλείστε τον σύνδεσμο με μια πένσα (Εικ. P2).
6. Ανοίξτε το κάλυμμα του σταθμού φόρτισης πατώντας το κουμπί απελευθέρωσης (Εικ. P3).
7. Ωθήστε τον μπροστινό σύνδεσμο πάνω στον μεταλλικό πείρο του σταθμού φόρτισης με τη σήμανση «F». Ωθήστε τον πίσω σύνδεσμο πάνω στον μεταλλικό πείρο του σταθμού φόρτισης με τη σήμανση «B» (Εικ. P4).

GR

**ΣΗΜΕΙΩΣΗ:** Αφαιρέστε το πλεονάζον καλώδιο με κόφτη καλωδίων.

### 4.2 Εγκατάσταση του σταθμού φόρτισης

**▲ ΠΡΟΣΟΧΗ:** Μην τοποθετείτε τα πόδια σας στη βάση του σταθμού φόρτισης.

**▲ ΠΡΟΕΙΔΟΠΟΙΗΣΗ:** Βεβαιωθείτε ότι τα βύσματα του καλωδίου χαμηλής τάσης και του τροφοδοτικού είναι καθαρά και στεγνά πριν τα συνδέσετε.

Όταν συνδέετε την παροχή ρεύματος, χρησιμοποιείτε μόνο μια πρίζα που είναι συνδεδεμένη με μια συσκευή προστασίας από διαρροή ρεύματος (RCD).

1. Συνδέστε το καλώδιο χαμηλής τάσης στο σταθμό φόρτισης (Εικ. Q1).
2. Συνδέστε το τροφοδοτικό στο καλώδιο χαμηλής τάσης.
3. Τοποθετήστε το τροφοδοτικό σε ύψος τουλάχιστον 30 εκ. (Εικ. Q2).
4. Συνδέστε το καλώδιο παροχής ρεύματος σε μια πρίζα 100-240 V.

**ΣΗΜΕΙΩΣΗ:** Όταν ο σταθμός φόρτισης είναι συνδεδεμένος, είναι δυνατή η φόρτιση του προϊόντος. Τοποθετήστε το προϊόν στο σταθμό φόρτισης, ενώ τοποθετείτε το καλώδιο οριοθέτησης. Ενεργοποιήστε το προϊόν. Μην συνεχίσετε με οποιαδήποτε ρύθμιση του προϊόντος πριν ολοκληρωθεί η εγκατάσταση.

5. Τοποθετήστε το καλώδιο χαμηλής τάσης στο έδαφος με πασσάλους ή θάψτε το. Ανατρέξτε στην ενότητα 5 *Τοποθέτηση του καλωδίου στη σωστή θέση με πασσάλους ή στην 6 Θάψιμο του καλωδίου οριοθέτησης*.
6. Προσαρτήστε το σταθμό φόρτισης στο έδαφος με τις 6 παρεχόμενες βίδες.

## 5. Τοποθέτηση του καλωδίου στη σωστή θέση με πασσάλους

**▲ ΠΡΟΣΟΧΗ:** Βεβαιωθείτε ότι οι πάσσαλοι συγκρατούν το καλώδιο οριοθέτησης στο έδαφος.

Η κοπή του χόρτου γύρω από το όριο πριν από την εγκατάσταση του καλωδίου οριοθέτησης θα διευκολύνει τη διαδικασία αυτή.

**▲ ΠΡΟΣΟΧΗ:** Το κούρεμα του γρασιδιού σε μικρό ύψος μετά την εγκατάσταση μπορεί να προκαλέσει ζημιά στη μόνωση του καλωδίου. Οι ζημιές στη μόνωση μπορούν να προκαλέσουν διακοπές ακόμα και αρκετές εβδομάδες ή μήνες αργότερα.

1. Τοποθετήστε το καλώδιο οριοθέτησης στο έδαφος.
2. Τοποθετήστε τους πασσάλους σε απόσταση το πολύ 1 μ. τον έναν από τον άλλο.

**ΣΗΜΕΙΩΣΗ:** Χρησιμοποιήστε πρόσθετους πασσάλους εκεί όπου η κλίση αλλάζει, ώστε να εξασφαλίσετε ότι το καλώδιο παραμένει εφαιπτομενικά στο έδαφος (Εικ. R).

3. Προσαρτήστε τους πασσάλους στο έδαφος με ένα σφυρί ή μια πλαστική ματσόλα.

**ΣΗΜΕΙΩΣΗ:** Το καλώδιο έχει καλυφθεί με γρασιδί και δεν είναι ορατό μετά από μερικές εβδομάδες.

## 6. Θάψιμο του καλωδίου οριοθέτησης

- Δημιουργήστε ένα αυλάκι στο έδαφος με έναν κόφτη ή ένα ίσιο φτυάρι ή χρησιμοποιήστε εξειδικευμένο μηχάνημα τοποθέτησης καλωδίων
- Τοποθετήστε το καλώδιο οριοθέτησης 1-20 εκ. μέσα στο έδαφος.

Ο αντιπρόσωπος της EGO μπορεί να σας υποστηρίξει με την εγκατάσταση του καλωδίου οριοθέτησης.

## 7. Επέκταση του καλωδίου οριοθέτησης (Εικ. S)

**ΣΗΜΕΙΩΣΗ:** Επιμηκύνετε το καλώδιο οριοθέτησης εάν είναι πολύ κοντό για την περιοχή εργασίας. Χρησιμοποιήστε το αυθεντικό καλώδιο και τους συνδέσμους της EGO.

1. Αποσυνδέστε το σταθμό φόρτισης από την πρίζα.
2. Κόψτε το καλώδιο οριοθέτησης με έναν κόφτη καλωδίων στα σημεία που είναι απαραίτητο να τοποθετηθεί η επέκταση.
3. Προσθέστε καλώδιο όπου είναι απαραίτητο για την εγκατάσταση της επέκτασης.
4. Τοποθετήστε το καλώδιο οριοθέτησης στη θέση του.
5. Τοποθετήστε τα άκρα των καλωδίων σε ένα ζεύκτη.



**ΣΗΜΕΙΩΣΗ:** Βεβαιωθείτε ότι μπορείτε να δείτε τα άκρα του καλωδίου οριοθέτησης μέσα από τη διαφανή περιοχή του ζεύκτη.

- Ωθήστε προς τα κάτω το κάλυμμα του ζεύκτη με ρυθμιζόμενη πένσα για να προσαρτήσετε τα καλώδια στο σύνδεσμο.
- Τοποθετήστε το καλώδιο οριοθέτησης στη θέση του με πασσάλους. Ο ζεύκτης μπορεί να θαφτεί για να εξασφαλιστεί ότι δεν θα έρθει σε επαφή με το ρομπότ κατά τη διάρκεια του κουρέματος.
- Συνδέστε το σταθμό φόρτισης στην πρίζα ρεύματος.

## 8. Μετά την εγκατάσταση του προϊόντος

### 8.1 Διεξαγωγή οπτικού ελέγχου στον σταθμό φόρτισης

Βεβαιωθείτε ότι το LED ένδειξης κατάστασης στο σταθμό φόρτισης ανάβει σταθερά ΠΡΑΣΙΝΟ.

Εάν το LED ένδειξης κατάστασης δεν ανάβει σταθερά με πράσινο χρώμα, ελέγξτε την εγκατάσταση. Ανατρέξτε στην ενότητα **4.2 Εγκατάσταση του σταθμού φόρτισης και LED ΕΝΔΕΙΞΗΣ ΚΑΤΑΣΤΑΣΗΣ ΣΤΟΝ ΣΤΑΘΜΟ ΦΟΡΤΙΣΗΣ** στο παρόν εγχειρίδιο.

### 8.2. Φόρτιση του προϊόντος

Όταν το προϊόν είναι καινούργιο ή έχει αποθηκευτεί για μεγάλο χρονικό διάστημα, η μπαταρία μπορεί να είναι άδεια και να πρέπει να φορτιστεί πριν από την εκκίνηση.

**▲ ΠΡΟΕΙΔΟΠΟΙΗΣΗ:** Φορτίζετε το προϊόν μόνο χρησιμοποιώντας έναν σταθμό φόρτισης και ένα τροφοδοτικό που προορίζεται για αυτό το σκοπό. Η εσφαλμένη χρήση μπορεί να προκαλέσει ηλεκτροπληξία, υπερθέρμανση ή διαρροή διαβρωτικού υγρού από την μπαταρία. Σε περίπτωση διαρροής ηλεκτρολύτη ξεπλύνετε με νερό και ζητήστε ιατρική βοήθεια εάν έρθει σε επαφή με τα μάτια κ.λπ.

- Τοποθετήστε το προϊόν στο σταθμό φόρτισης.
- Σύρετε το προϊόν όσο το δυνατόν περισσότερο για να εξασφαλίσετε τη σωστή επαφή μεταξύ του προϊόντος και του σταθμού φόρτισης.
- Το ΠΡΑΣΙΝΟ φως που αναβοσβήνει στο σταθμό φόρτισης υποδεικνύει ότι η φόρτιση βρίσκεται σε εξέλιξη.

### 8.3 Καθορισμός των βασικών ρυθμίσεων

Πριν το προϊόν λειτουργήσει για πρώτη φορά, πρέπει να προετοιμάσετε το μηχάνημα και να καθορίσετε τις ρυθμίσεις.

- Πατήστε το κουμπί **STOP (ΣΤΑΜΑΤΗΜΑ)** για να ανοίξετε το κάλυμμα της οθόνης LCD.
- Πατήστε το κουμπί **POWER (ΙΣΧΥΣ)** για να ενεργοποιήσετε το προϊόν.
- Ακολουθήστε τις οδηγίες στην οθόνη για να ορίσετε τις ρυθμίσεις: γλώσσα, ασφάλεια και νομικές δηλώσεις, χώρα και ζώνη ώρας, μορφή μονάδας, ρύθμιση pin και ρύθμιση ύψους κοπής.

**ΣΗΜΕΙΩΣΗ:** Δεν είναι δυνατή η χρήση του 0000 ως κωδικού PIN.

- Όταν ολοκληρωθεί η θέση σε λειτουργία θα εμφανιστεί το κύριο μενού.

## 9. EGO Connect™

Το προϊόν είναι συμβατό με το EGO Connect™. Όλες οι ρυθμίσεις και το χρονοδιάγραμμα κουρέματος μπορούν να ρυθμιστούν εξ αποστάσεως μέσω του EGO Connect™.

**ΣΗΜΕΙΩΣΗ:** Βεβαιωθείτε ότι το Bluetooth® είναι ενεργοποιημένο στις κινητές συσκευές όταν χρησιμοποιείτε τη λειτουργία τηλεχειρισμού.

Το RM4000E διαθέτει συνδεσιμότητα κινητής τηλεφωνίας μεγάλης εμβέλειας και συνδεσιμότητα Bluetooth® μικρής εμβέλειας.

### 9.1 Για να εγκαταστήσετε το EGO Connect™

- Κατεβάστε το EGO Connect™ στην κινητή συσκευή σας ή σαρώστε τον παρακάτω κωδικό QR.



- Δημιουργήστε έναν νέο λογαριασμό στο EGO Connect™. Αν έχετε ήδη λογαριασμό, μεταβείτε στο βήμα 4.
- Θα αποσταλεί e-mail στην καταχωρημένη διεύθυνση e-mail. Ακολουθήστε τις οδηγίες στο e-mail για να επικυρώσετε το λογαριασμό σας.
- Συνδεθείτε στο λογαριασμό σας EGO στο EGO Connect™.

### 9.2 Σύνδεση του EGO Connect™ με το προϊόν

Ανατρέξτε στην ενότητα **10.9.4 Ζεύξη Bluetooth®**.

## 10. Ρυθμίσεις προϊόντος

### 10.1 Απόκτηση πρόσβασης στο κύριο μενού

- Πατήστε το κουμπί **STOP (ΣΤΑΜΑΤΗΜΑ)** για να ανοίξετε το κάλυμμα της οθόνης LCD.
- Πατήστε το κουμπί **POWER (ΙΣΧΥΣ)** για να ενεργοποιήσετε το προϊόν.
- Καταχωρήστε τον κωδικό PIN και πατήστε το ✓ για επιβεβαίωση και για να εισέλθετε στην 1<sup>η</sup> σελίδα του κύριου μενού, πατήστε το ► για να εισέλθετε στη 2<sup>η</sup> σελίδα.

### 10.2 Δομή του κύριου μενού

Το κύριο μενού περιέχει 8 επιλογές:

- ΧΡΟΝΟΔΙΑΓΡΑΜΜΑ
- ΥΨΟΣ ΚΟΠΗΣ
- ΛΕΙΤΟΥΡΓΙΑ
- ΟΡΙΟΘΕΤΗΣΗ
- ΑΣΦΑΛΕΙΑ
- ΜΗΝΥΜΑ
- ΛΟΙΠΑ
- ΓΕΝΙΚΑ

Το προϊόν έχει εργοστασιακές ρυθμίσεις, αλλά οι ρυθμίσεις μπορούν να προσαρμοστούν στον συγκεκριμένο χώρο εργασίας σας.

## Επισκόπηση της δομής μενού 1

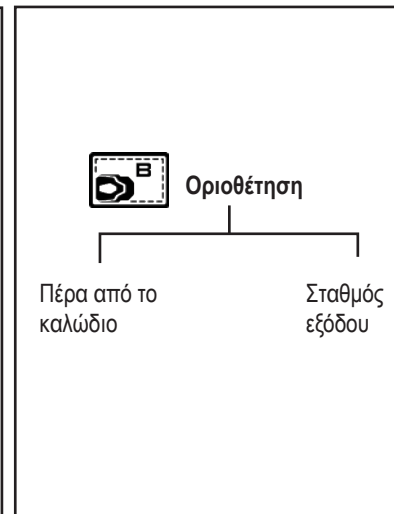
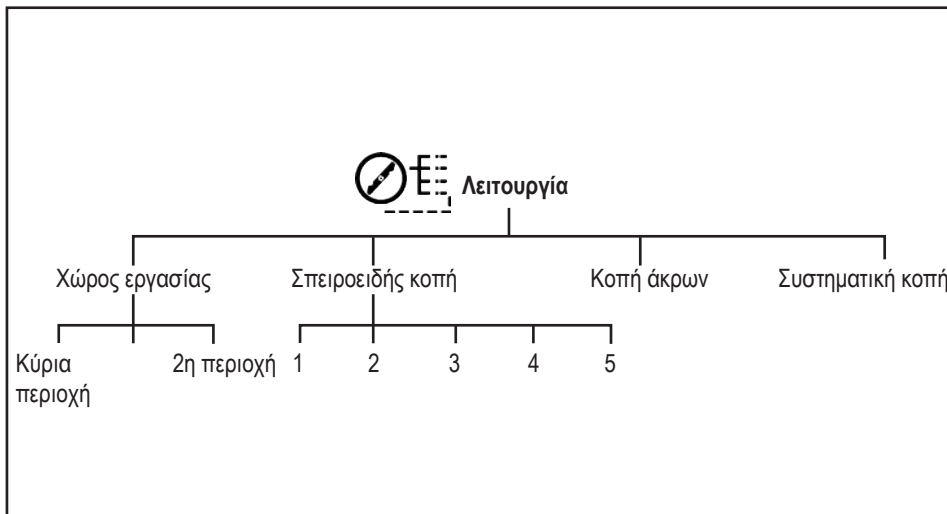
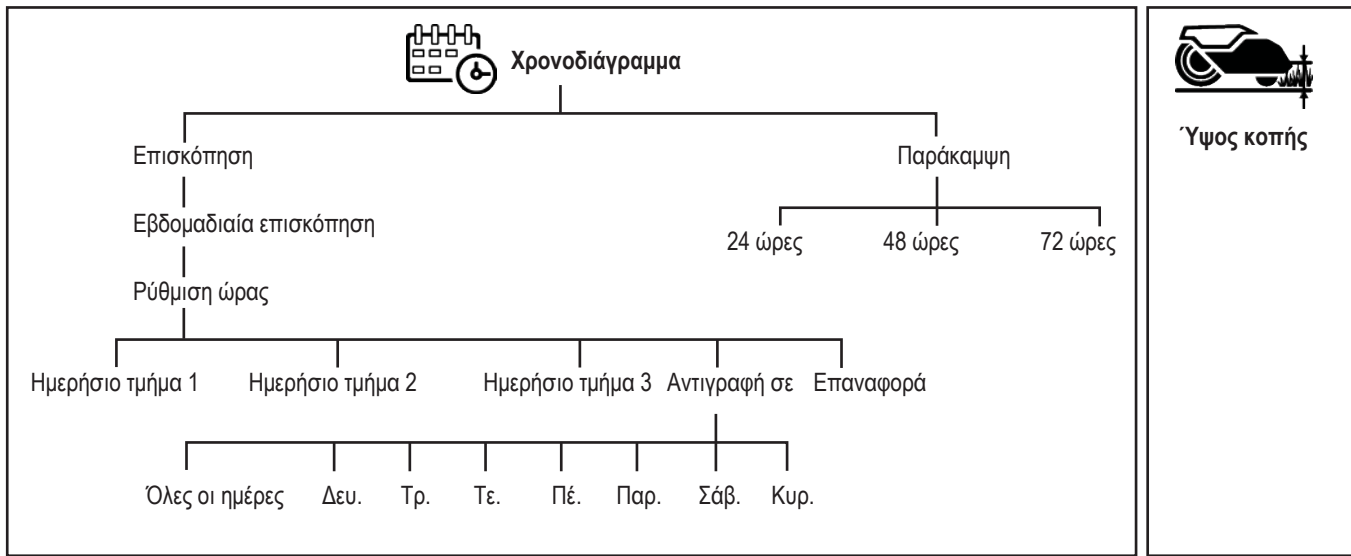

**GR**

## Επισκόπηση δομής μενού 2

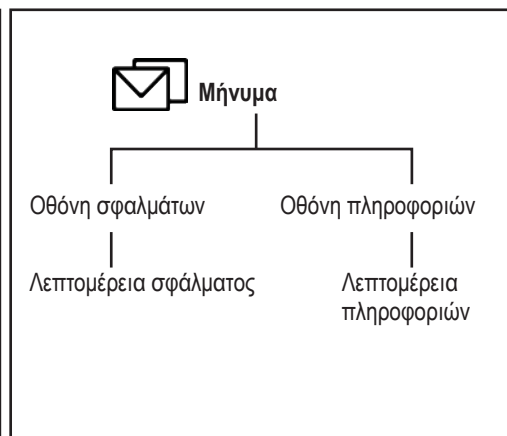
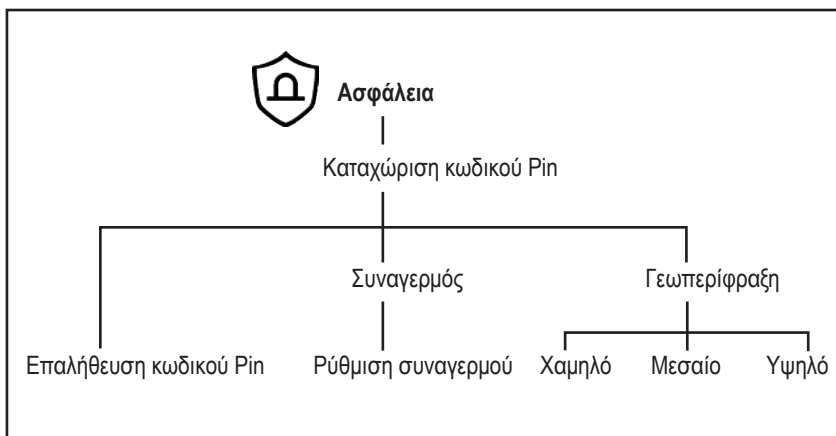

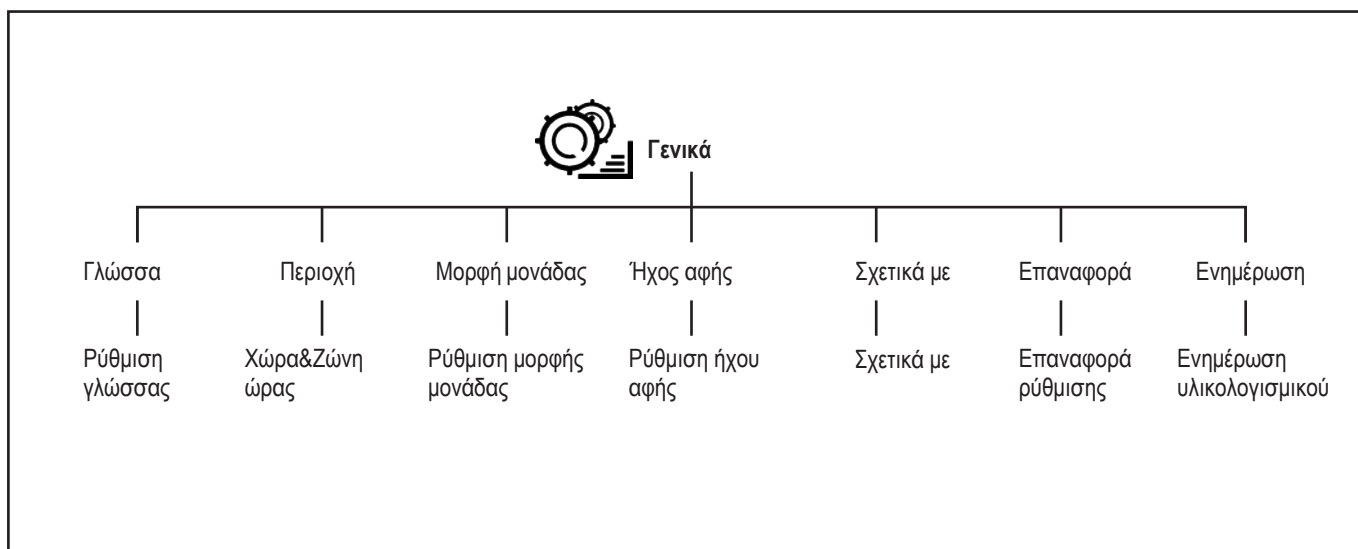
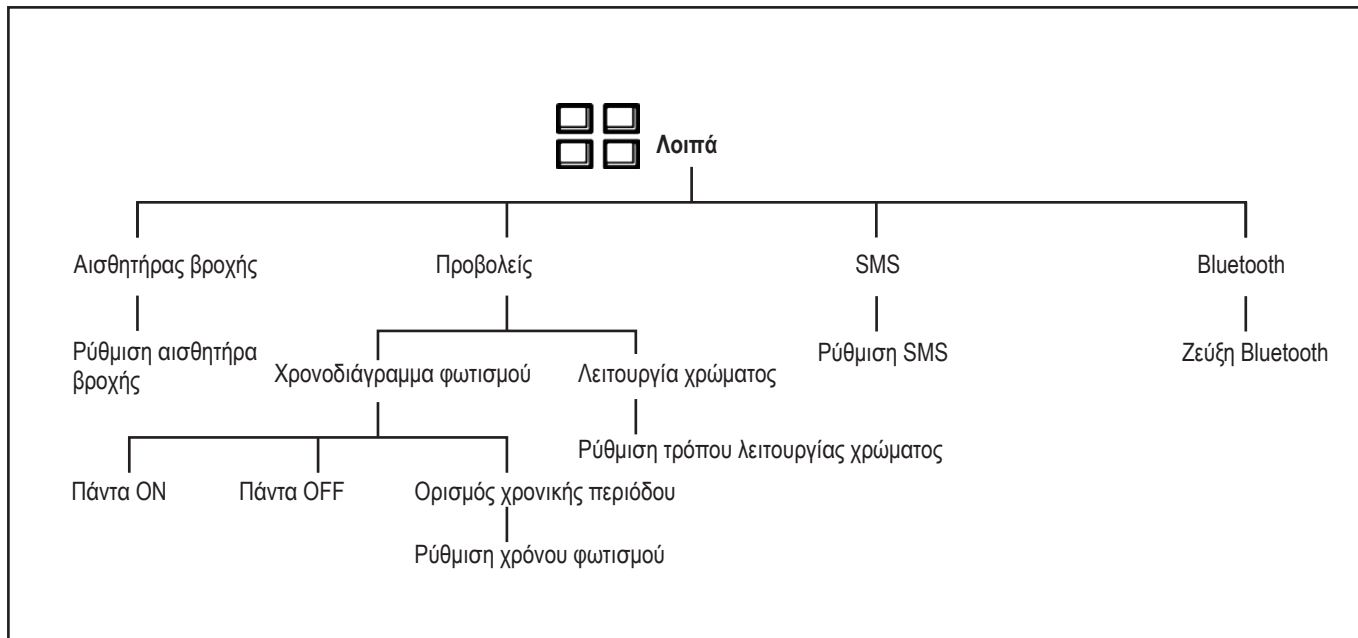

GR

### 10.3 Ρύθμιση προγράμματος

#### 10.3.1 Για τον υπολογισμό της ρύθμισης χρονοδιαγράμματος

**ΣΗΜΕΙΩΣΗ:** Η απόδοση λειτουργίας εκτιμάται με βάση μια επίπεδη και ανοιχτή επιφάνεια. Πρέπει να αυξήσετε τον προγραμματισμένο χρόνο αν η περιοχή εργασίας έχει πολλές κλίσεις ή εμπόδια.

**ΣΗΜΕΙΩΣΗ:** Οι ώρες λειτουργίας περιλαμβάνουν το κούρεμα, την αναζήτηση και το χρόνο φόρτισης.

- Υπολογίστε το εμβαδόν του γκαζόν σας σε m<sup>2</sup>.
- Διαιρέστε το εμβαδόν του γκαζόν με την απόδοση επιφάνειας προϊόντος, το αποτέλεσμα είναι οι ώρες που πρέπει να λειτουργεί κάθε ημέρα το προϊόν.

Παράδειγμα: Γκαζόν 2000 m<sup>2</sup>, απόδοση επιφάνειας 167 m<sup>2</sup>/ώ.  
2000 m<sup>2</sup> / 167 ≈ 12 ώ.



Ημέρες/εβδομάδα	Ώρες λειτουργίας/ημέρα	Χρονική περίοδος
7	12	07:00 π.μ. - 7:00 μ.μ.

#### 10.3.2 Καθορισμός του χρονοδιαγράμματος

- Εκτελέστε τα βήματα 1-3 στο 10.1 Απόκτηση πρόσβασης στο κύριο μενού.
- Πατήστε για να εισέλθετε στη ρύθμιση ΧΡΟΝΟΔΙΑΓΡΑΜΜΑ.
- Πατήστε για να εισέλθετε στην ΕΒΔΟΜΑΔΙΑΙΑ ΕΠΙΣΚΟΠΗΣΗ.
- Πατήστε + για να εισέλθετε στην ΡΥΘΜΙΣΗ ΩΡΑΣ.
- Επιλέξτε τις κατάλληλες ώρες λειτουργίας.
- Πατήστε ◀ ή ▶ για να επιλέξετε την ημέρα, και πατήστε ✓ για να εισέλθετε στο ΗΜΕΡΗΣΙΟ ΤΜΗΜΑ. Το προϊόν μπορεί να κόβει στο γρασίδι 1-3 τμήματα κάθε μέρα.

7. Πατήστε  για να εισαγάγετε τη ρύθμιση της χρονικής περιόδου και πατήστε  για επιβεβαίωση.

### 10.3.3 Αντιγραφή της ρύθμιση χρονοδιαγράμματος

1. Επαναλάβετε το βήμα 1-4 στο 10.3.2 Καθορισμός του χρονοδιαγράμματος.
2. Πατήστε  για να αντιγράψετε την ρύθμιση του προγράμματος. Μπορείτε να αντιγράψετε τις ρυθμίσεις του χρονοδιαγράμματος από μέρα σε μέρα ή για ολόκληρη την εβδομάδα.
3. Πατήστε  για επιβεβαίωση.



### 10.3.4 Επαναφορά της ρύθμισης χρονοδιαγράμματος

Μπορείτε να καταργήσετε όλες τις ρυθμίσεις χρονοδιαγράμματος και να χρησιμοποιήσετε την εργοστασιακή ρύθμιση. Η εργοστασιακή ρύθμιση χρονοδιαγράμματος επιτρέπει στο προϊόν να λειτουργεί όλες τις ώρες κάθε ημέρας της εβδομάδας.



1. Επαναλάβετε το βήμα 1-4 στο 10.3.2 Καθορισμός του χρονοδιαγράμματος.
2. Πατήστε  για να επαναφέρετε τις ρυθμίσεις χρονοδιαγράμματος και να επιστρέψετε στις εργοστασιακές ρυθμίσεις.

### 10.3.5 Παράκαμψη του χρονοδιαγράμματος

Οποιοσδήποτε ρυθμίσεις χρονοδιαγράμματος μπορούν να παρακαμφθούν προσωρινά επιλέγοντας την Παράκαμψη χρονοδιαγράμματος. Είναι δυνατή η παράκαμψη του χρονοδιαγράμματος επιλέγοντας μεταξύ 24 ωρών, 48 ωρών και 72 ωρών.





1. Επαναλάβετε το βήμα 1-2 στο 10.3.2 Καθορισμός του χρονοδιαγράμματος.
2. Πατήστε  για να εισέλθετε στο ΠΑΡΑΚΑΜΨΗ ΧΡΟΝΟΔΙΑΓΡΑΜΜΑΤΟΣ.
3. Πατήστε τις επιθυμητές ώρες και πιάστε  για επιβεβαίωση.

Για να ακυρώσετε την παράκαμψη χρονοδιαγράμματος

1. Πατήστε  για να εισέλθετε στο ΠΑΡΑΚΑΜΨΗ ΧΡΟΝΟΔΙΑΓΡΑΜΜΑΤΟΣ.
2. Πατήστε τις επιλεγμένες ώρες και πιάστε  για επιβεβαίωση.





### 10.4 Ρύθμιση ύψους κοπής

Το ύψος κοπής μπορεί να μεταβάλλεται από 20-90 χιλ. σε 1-15 θέσεις.

1. Εκτελέστε τα βήματα 1-3 στο 10.1 Απόκτηση πρόσβασης στο κύριο μενού.
2. Πατήστε  για να εισέλθετε στο ΡΥΘΜΙΣΗ ΥΨΟΥΣ ΚΟΠΗΣ.
3. Πατήστε  ή  για να ρυθμίσετε το ύψος κοπής και πιάστε  για επιβεβαίωση.

## 10.5 Ρύθμιση τρόπου λειτουργίας

### 10.5.1 Επιλογή περιοχής εργασίας

1. Εκτελέστε τα βήματα 1-3 στο 10.1 Απόκτηση πρόσβασης στο κύριο μενού.
2. Πατήστε  για να εισέλθετε στην 1<sup>η</sup> σελίδα της ρύθμισης της λειτουργίας κοπής (πατήστε  για να εισέλθετε στη 2<sup>η</sup> σελίδα).
3. Πατήστε  στην 1<sup>η</sup> σελίδα για να επιλέξετε την περιοχή εργασίας και πατήστε  για επιβεβαίωση.





**Κύρια περιοχή:** Η κύρια περιοχή είναι η τυπική λειτουργία όπου το προϊόν κουρεύει και φορτίζει αυτόματα. Η προεπιλεγμένη περιοχή εργασίας είναι η κύρια περιοχή.

**Δευτερεύουσα περιοχή:** Χρησιμοποιήστε την κατάσταση λειτουργίας δευτερεύουσας περιοχής για να κόψετε δευτερεύουσες περιοχές. Πρέπει να μετακινήσετε το προϊόν χειροκίνητα μεταξύ της κύριας και της δευτερεύουσας περιοχής. Το προϊόν κόβει για ένα επιλεγμένο χρονικό διάστημα ή μέχρι να αδειάσει η μπαταρία.

**ΣΗΜΕΙΩΣΗ:** Πρέπει να τοποθετήσετε το προϊόν χειροκίνητα στο σταθμό φόρτισης για να φορτίσετε το προϊόν όταν αυτό βρίσκεται σε δευτερεύουσα περιοχή. Το προϊόν θα παραμείνει στο σταθμό φόρτισης όταν η μπαταρία φορτιστεί. Πρέπει να επιλέξετε την κύρια περιοχή εργασίας για να επανεκκινήσετε το προϊόν.



### 10.5.2 Λειτουργία σπειροειδούς κοπής

Το προϊόν κόβει το γρασίδι με σπειροειδή λειτουργία, εάν το γρασίδι είναι μακρύτερο σε μια περιοχή. Η σπειροειδής κοπή μπορεί να ρυθμιστεί σε 5 επίπεδα από 1-5. Η σπειροειδής κοπή θα ενεργοποιείται συχνότερα στα επίπεδα ρύθμισης.

1. Εκτελέστε τα βήματα 1-3 στο 10.1 Απόκτηση πρόσβασης στο κύριο μενού.
2. Πατήστε  για να εισέλθετε στην 1<sup>η</sup> σελίδα της ρύθμισης της λειτουργίας κοπής.
3. Πατήστε  για να ρυθμίσετε τη λειτουργία ΣΠΕΙΡΟΕΙΔΗΣ ΚΟΠΗΣ.
4. Ενεργοποιήστε τη λειτουργία σπειροειδούς κοπής, πατήστε  ή  για να επιλέξετε το επίπεδο ευαισθησίας.
5. Πατήστε  για επιβεβαίωση.

### 10.5.3 Λειτουργία κοπής άκρων

Το προϊόν θα αρχίσει να κόβει κατά μήκος του καλωδίου οριοθέτησης του γρασιδιού σε κάθε νέο κύκλο, όταν βρίσκεται στη λειτουργία κοπής άκρων.

1. Εκτελέστε τα βήματα 1-3 στο 10.1 Απόκτηση πρόσβασης στο κύριο μενού.
2. Πατήστε  για να εισέλθετε στη 2<sup>η</sup> σελίδα της ρύθμισης λειτουργίας κοπής.
3. Πατήστε  για να εισέλθετε στη λειτουργία ΚΟΠΗΣ ΑΚΡΩΝ.
4. Ενεργοποιήστε τη λειτουργία κοπής και πατήστε  για επιβεβαίωση.

### 10.5.4 Λειτουργία συστηματικής κοπής

Όταν το προϊόν βρίσκεται σε λειτουργία συστηματικής κοπής, θα κουρεύει σε παράλληλα μοτίβα.

1. Εκτελέστε τα βήματα 1-3 στο 10.1 Απόκτηση πρόσβασης στο κύριο μενού.
2. Πατήστε για να εισέλθετε στη 2<sup>η</sup> σελίδα της ρύθμισης λειτουργίας κοπής.
3. Πατήστε για να εισέλθετε στη λειτουργία ΣΥΣΤΗΜΑΤΙΚΗ ΚΟΠΗ.
4. Ενεργοποιήστε τη λειτουργία κοπής και πατήστε για επιβεβαίωση.

### 10.6 Ρύθμιση ορίων

#### 10.6.1 Διέλευση πέραν του καλωδίου

Αυτή είναι η απόσταση που μπορεί να διανύσει το μπροστινό μέρος του προϊόντος μετά το καλώδιο οριοθέτησης. Η εργοστασιακή ρύθμιση είναι 30 εκ. Μπορείτε να επιλέξετε απόσταση 20-55 εκ.

1. Εκτελέστε τα βήματα 1-3 στο 10.1 Απόκτηση πρόσβασης στο κύριο μενού.
2. Πατήστε για να εισέλθετε στη ρύθμιση ΟΡΙΟΘΕΤΗΣΗ.
3. Πατήστε για να εισέλθετε στη ρύθμιση ΚΙΝΗΣΗ ΠΕΡΑ ΑΠΟ ΤΟ ΚΑΛΩΔΙΟ.
4. Πατήστε ή για να επιλέξετε την απόσταση και πιέστε για επιβεβαίωση.

#### 10.6.2 Σταθμός εξόδου

Το προϊόν θα οπισθοχωρήσει κατά μήκος του καλωδίου στην καθορισμένη απόσταση και στη συνέχεια θα ξεκινήσει να κουρεύει. Μπορείτε να ρυθμίσετε μια απόσταση 20-999 εκ. Η εργοστασιακή ρύθμιση είναι 20 εκ.

1. Εκτελέστε τα βήματα 1-2 στο 10.6.1 Κίνηση πέρα από το καλώδιο.
2. Πατήστε για να εισέλθετε στη ρύθμιση ΕΞΥΠΝΟΣ ΣΤΑΘΜΟΣ ΦΟΡΤΙΣΗΣ ΕΞΟΔΟΥ.
3. Εισαγάγετε την απόσταση και πατήστε για επιβεβαίωση.

### 10.7 Ρύθμιση ασφαλείας

Πρέπει να εισαγάγετε τον κωδικό PIN για να αποκτήσετε πρόσβαση στη ρύθμιση ασφαλείας.

1. Εκτελέστε τα βήματα 1-3 στο 10.1 Απόκτηση πρόσβασης στο κύριο μενού.
2. Πατήστε για να εισαγάγετε τον κωδικό PIN και πατήστε για επιβεβαίωση. Στη συνέχεια, εισέλθετε στην 1<sup>η</sup> σελίδα της ρύθμισης ασφαλείας, πατήστε για να εισέλθετε στη 2<sup>η</sup> σελίδα.

#### ■ Κωδικός PIN

Μπορείτε να αλλάξετε τον κωδικό PIN.

1. Στην 1<sup>η</sup> σελίδα της ρύθμισης ασφαλείας πατήστε για να αλλάξετε τον κωδικό PIN. Στη συνέχεια, πατήστε για επιβεβαίωση.
2. Πληκτρολογήστε ξανά τον κωδικό PIN για επαλήθευση, πατήστε για επιβεβαίωση.

#### ■ Ρύθμιση συναγερμού

Αυτή η λειτουργία σημαίνει ότι θα ηχήσει ένας συναγερμός εάν το προϊόν προβάλλει κάποια μηνύματα σφάλματος. Μπορείτε να ρυθμίσετε τη διάρκεια συναγερμού από 1-10 λεπτά. Η προεπιλεγμένη διάρκεια του συναγερμού είναι 2 λεπτά.

Μπορείτε να ενεργοποιήσετε ή να απενεργοποιήσετε την ΡΥΘΜΙΣΗ ΣΥΝΑΓΕΡΜΟΥ.

Μπορείτε να ενεργοποιήσετε ή να απενεργοποιήσετε Συναγερμό σε ανύψωση μόνο όταν είναι ενεργοποιημένη η ΡΥΘΜΙΣΗ ΣΥΝΑΓΕΡΜΟΥ.

#### Για να ενεργοποιήσετε τη ρύθμιση συναγερμού

1. Στην 1<sup>η</sup> σελίδα πατήστε για να εισέλθετε στην ΡΥΘΜΙΣΗ ΣΥΝΑΓΕΡΜΟΥ.
2. Ενεργοποιήστε την ΡΥΘΜΙΣΗ ΣΥΝΑΓΕΡΜΟΥ. Πατήστε ή για να επιλέξετε τη διάρκεια του συναγερμού.
3. Ενεργοποίηση ή απενεργοποίηση του στοιχείου Συναγερμός κατά την ανύψωση.
4. Πατήστε για επιβεβαίωση.

#### ■ Ρύθμιση γεωπερίφραξης

Η γεωπερίφραξη είναι ο κύκλος που διαμορφώνεται με τον σταθμό φόρτισης ως κεντρικό σημείο και η ακτίνα από το κεντρικό σημείο στην τρέχουσα θέση.

Μπορείτε να ρυθμίσετε το επίπεδο ευαισθησίας σε χαμηλό (500 μ.), μεσαίο (250 μ.) και υψηλό (100 μ.). Όσο υψηλότερο είναι το επίπεδο ευαισθησίας της γεωπερίφραξης, τόσο πιο εύκολα ξεκινάει ο συναγερμός.

1. Στη 2<sup>η</sup> σελίδα πατήστε για να εισέλθετε στη ΡΥΘΜΙΣΗ ΓΕΩΠΕΡΙΦΡΑΞΗΣ.
2. Ενεργοποιήστε τη ρύθμιση γεωπερίφραξης.
3. Πατήστε το επίπεδο ευαισθησίας και πατήστε για επιβεβαίωση.

### 10.8 Μηνύματα

Σε αυτό το μενού μπορείτε να βρείτε τα προηγούμενα μηνύματα σφαλμάτων και πληροφοριών.

GR



#### 10.8.1 Μήνυμα σφάλματος

Τα μηνύματα που εμφανίζονται στην οθόνη είναι το πραγματικό σφάλμα. Οι νεότεροι συναγερμοί παρατίθενται στην κορυφή. Στα μηνύματα σφαλμάτων υπάρχουν συμβουλές και οδηγίες για την αποκατάσταση του σφάλματος. Ανατρέξτε στον ΚΑΤΑΛΟΓΟ ΜΗΝΥΜΑΤΩΝ ΣΦΑΛΜΑΤΩΝ στο παρόν εγχειρίδιο.

1. Εκτελέστε τα βήματα 1-3 στο 10.1 Απόκτηση πρόσβασης στο κύριο μενού.
2. Πατήστε για να εισέλθετε στα ΜΗΝΥΜΑΤΑ.
3. Πατήστε για να προβάλετε τα ΜΗΝΥΜΑΤΑ ΣΦΑΛΜΑΤΩΝ. Πατήστε ή για να σαρώσετε τα άλλα μηνύματα σφαλμάτων.
4. Πατήστε το επιλεγμένο μήνυμα σφάλματος για να εμφανιστούν οι λεπτομέρειες του σφάλματος.

## 10.8.2 Πληροφοριακό μήνυμα





Τα μηνύματα που εμφανίζονται στην οθόνη και δεν οφείλονται σε πραγματικό σφάλμα αποθηκεύονται αντ' αυτού στην επικεφαλίδα Πληροφοριακά μηνύματα. Για περισσότερες πληροφορίες σχετικά με την πιθανή αιτία κάθε μηνύματος, ανατρέξτε στην ενότητα ΚΑΤΑΛΟΓΟΣ ΠΛΗΡΟΦΟΡΙΑΚΩΝ ΜΗΝΥΜΑΤΩΝ του παρόντος εγχειριδίου.

1. Εκτελέστε τα βήματα 1-2 στην ενότητα 10.8.1 Πληροφορίες σφάλματος για είσοδο στο μενού μηνυμάτων.
2. Πατήστε  για να εμφανιστούν τα ΠΛΗΡΟΦΟΡΙΑΚΑ ΜΗΝΥΜΑΤΑ. Πατήστε  ή  για να σαρώσετε τα άλλα μηνύματα πληροφοριών.
3. Πατήστε το επιλεγμένο μήνυμα πληροφοριών για να εμφανιστούν οι λεπτομέρειες των πληροφοριών.

## 10.9 Λοιπές ρυθμίσεις



### 10.9.1 Ρύθμιση αισθητήρα βροχής

Όταν ανιχνεύεται βροχή, το ρομπότ επιστρέφει στο σταθμό φόρτισης και επανεκκινείται όταν ο αισθητήρας βροχής έχει στεγνώσει και έχει παρέλθει ο χρόνος καθυστέρησης. Μπορείτε να ρυθμίσετε το χρόνο καθυστέρησης από 0-240 λεπτά. Ο προεπιλεγμένος χρόνος καθυστέρησης είναι 180 λεπτά.



1. Εκτελέστε τα βήματα 1-3 στο 10.1 Απόκτηση πρόσβασης στο κύριο μενού.
2. Πατήστε  για να εισέλθετε στην 1<sup>η</sup> σελίδα των λοιπών ρυθμίσεων, πατήστε  για να εισέλθετε στη 2<sup>η</sup> σελίδα.
3. Πατήστε  για να εισέλθετε στην ΡΥΘΜΙΣΗ ΑΙΣΘΗΤΗΡΑ ΒΡΟΧΗΣ.
4. Ενεργοποιήστε τη ρύθμιση του αισθητήρα βροχής. Ορίστε το χρόνο καθυστέρησης και πατήστε  για επιβεβαίωση.

### 10.9.2 Ρύθμιση προβολέα

#### 10.9.2.1 Ρύθμιση του χρονοδιαγράμματος για τον προβολέα



1. Εκτελέστε τα βήματα 1-2 στο 10.9.1 Ρύθμιση αισθητήρα βροχής για να εισέλθετε στην 1<sup>η</sup> σελίδα των άλλων ρυθμίσεων.
2. Πατήστε  για να εισέλθετε στην ΡΥΘΜΙΣΗ ΠΡΟΒΟΛΕΑ.
3. Πατήστε  για να εισέλθετε στο ΧΡΟΝΟΔΙΑΓΡΑΜΜΑ ΦΩΤΙΣΜΟΥ. Επιλέξτε μεταξύ Πάντα ΕΝΕΡΓΟ, Πάντα ΑΝΕΝΕΡΓΟ ή Ρύθμιση χρονικής περιόδου.
4. Όταν επιλέξετε Ρύθμιση χρονικής περιόδου, μπορείτε να ορίσετε λεπτομερή χρονική περίοδο και κατόπιν πιέξτε  για επιβεβαίωση.

#### 10.9.2.2 Ορισμός της ρύθμισης λειτουργίας χρώματος

1. Εκτελέστε τα βήματα 1-2 στην ενότητα 10.9.2.1 Ρύθμιση χρονοδιαγράμματος για τον προβολέα για να εισέλθετε στη ρύθμιση του προβολέα.
2. Πατήστε  για να εισέλθετε στην ΡΥΘΜΙΣΗ ΛΕΙΤΟΥΡΓΙΑΣ ΧΡΩΜΑΤΟΣ.
3. Πατήστε και ενεργοποιήστε την επιλογή Αναβοσβήνει όταν υπάρχει ειδοποίηση σφάλματος και επιλέξτε Χρώμα φωτός.
4. Πατήστε  για επιβεβαίωση.

### 10.9.3 Ρύθμιση SMS

Η λειτουργία SMS σας στέλνει ένα SMS όταν το προϊόν μετακινείται εκτός του γεωφράκτη.

1. Κάντε τα βήματα 1-2 στο 10.9.1 Ρύθμιση αισθητήρα βροχής για να εισέλθετε στη 2<sup>η</sup> σελίδα των λοιπών ρυθμίσεων.
2. Πατήστε  για να εισέλθετε στην ΡΥΘΜΙΣΗ SMS.
3. Πατήστε Χρήση SMS και ADD+ για να ορίσετε τον αριθμό τηλεφώνου σας με κωδικό χώρας, για παράδειγμα +49 172 12345678, πατήστε  για επιβεβαίωση.

### 10.9.4 Σύζευξη Bluetooth®

Η εφαρμογή EGO Connect™ είναι πάντα συνδεδεμένη με το προϊόν σας εφόσον η κινητή συσκευή είναι συνδεδεμένη με το δίκτυο κινητής τηλεφωνίας, το προϊόν είναι φορτισμένο και η οθόνη LCD είναι ενεργοποιημένη και το προϊόν έχει προηγουμένως συζευχθεί με το λογαριασμό σας.

#### Σύνδεση του EGO Connect™ με το προϊόν

1. Κάντε τα βήματα 1-2 στο 10.9.1 Ρύθμιση αισθητήρα βροχής για να εισέλθετε στη 2<sup>η</sup> σελίδα των λοιπών ρυθμίσεων.
2. Πατήστε  για να εισέλθετε στην ΖΕΥΞΗ BLUETOOTH.
3. Ακολουθήστε τις οδηγίες στο EGO Connect™ για την «προσθήκη εργαλείου».





**ΕΙΔΟΠΟΙΗΣΗ:** Η ένδειξη κατάστασης LED στο προϊόν θα αναβοσβήνει μπλε κατά τη διάρκεια της ζεύξης.

Το LED ένδειξης κατάστασης στο προϊόν θα ανάψει σταθερά μπλε όταν το προϊόν είναι συνδεδεμένο με την κινητή σας συσκευή μέσω Bluetooth®.





## 10.10 Γενικά

Στην ενότητα ΓΕΝΙΚΑ μπορείτε να αλλάξετε τις γενικές ρυθμίσεις του προϊόντος.

### 10.10.1 Ρύθμιση της γλώσσας

1. Εκτελέστε τα βήματα 1-3 στο 10.1 Απόκτηση πρόσβασης στο κύριο μενού.
2. Πατήστε  για να εισέλθετε στην 1<sup>η</sup> σελίδα της γενικής ρύθμισης.
3. Πατήστε  για να εισέλθετε στη ρύθμιση ΓΛΩΣΣΑ.
4. Πατήστε  ή  για να επιλέξετε γλώσσα και πιέστε  για επιβεβαίωση.

### 10.10.2 Για να ορίσετε τη χώρα και τη ζώνη ώρας

1. Κάντε τα βήματα 1-2 στο 10.10.1 Ρύθμιση της γλώσσας.
2. Πατήστε  για να εισέλθετε στη ρύθμιση ΧΩΡΑΣ ΚΑΙ ΖΩΝΗΣ ΩΡΑΣ.
3. Πατήστε  ή  για να επιλέξετε ΧΩΡΑ & ΖΩΝΗ ΩΡΑΣ και πιέστε το  για επιβεβαίωση.

### 10.10.3 Για να ορίσετε τη μορφή μονάδας

1. Κάντε τα βήματα 1-3 στο 10.1 Πρόσβαση στο κύριο μενού.
2. Πατήστε για να εισέλθετε στην 1<sup>η</sup> σελίδα της γενικής ρύθμισης και, στη συνέχεια, πατήστε για να εισέλθετε στη 2<sup>η</sup> σελίδα.
3. Πατήστε για να ορίσετε ΜΟΡΦΗ ΜΟΝΑΔΑΣ και πιάστε για επιβεβαίωση.

### 10.10.4 Ρύθμιση του ήχου αφής

Το ρομπότ θα εκπέμψει ήχο μπιπ όταν κάνετε κλικ στην οθόνη μετά την ενεργοποίηση του ήχου αφής.

1. Εκτελέστε τα βήματα 1-2 στο 10.10.3 Ρύθμιση της μορφής μονάδας για να εισέλθετε στη 2<sup>η</sup> σελίδα της γενικής ρύθμισης.
2. Πατήστε για να εισέλθετε στη ρύθμιση ΗΧΟΣ ΑΦΗΣ.
3. Ενεργοποιήστε τον ήχο αφής και πατήστε το για επιβεβαίωση.

### 10.10.5 Το μενού Σχετικά με

Το μενού Σχετικά με προβάλλει πληροφορίες σχετικά με το προϊόν.

1. Εκτελέστε τα βήματα 1-3 στο 10.1 Απόκτηση πρόσβασης στο κύριο μενού.
2. Πατήστε για να εισέλθετε στην 1<sup>η</sup> σελίδα της γενικής ρύθμισης, στη συνέχεια πατήστε δύο φορές για να εισέλθετε στην 3<sup>η</sup> σελίδα της γενικής ρύθμισης.
3. Πατήστε για να εμφανιστούν οι πληροφορίες του μενού ΣΧΕΤΙΚΑ ΜΕ.

### 10.10.6 Επαναφορά των ρυθμίσεων χρήστη

1. Κάντε τα βήματα 1-2 στο 10.10.5 Το μενού Σχετικά με για να εισέλθετε στην 3<sup>η</sup> σελίδα της γενικής ρύθμισης.
2. Πατήστε για να εισέλθετε στο ΕΠΑΝΑΦΟΡΑ ΡΥΘΜΙΣΕΩΝ ΧΡΗΣΤΗ.
3. Πατήστε για επιβεβαίωση.
4. Εισάγετε τον κωδικό PIN για επαναφορά των ρυθμίσεων.

### 10.10.7 Ενημέρωση του υλικολογισμικού

1. Εκτελέστε τα βήματα 1-3 στο 10.1 Απόκτηση πρόσβασης στο κύριο μενού.
2. Πατήστε για να εισέλθετε στην 1<sup>η</sup> σελίδα της γενικής ρύθμισης, στη συνέχεια πατήστε τρεις φορές για να εισέλθετε στην 4<sup>η</sup> σελίδα της γενικής ρύθμισης.
3. Πατήστε για να μπειτε στην ΕΝΗΜΕΡΩΣΗ ΥΛΙΚΟΛΟΓΙΣΜΙΚΟΥ.
4. Ακολουθήστε τις οδηγίες στην οθόνη για να ενημερώσετε την έκδοση υλικολογισμικού.

**ΣΗΜΕΙΩΣΗ:** Η ενημέρωση του υλικολογισμικού μπορεί να διεξαχθεί από το EGO Connect™. Θα ενημερωθείτε όταν υπάρξει διαθέσιμη ενημέρωση.

## ΛΕΙΤΟΥΡΓΙΑ

**⚠ ΠΡΟΕΙΔΟΠΟΙΗΣΗ:** Διαβάστε προσεκτικά τις οδηγίες ασφαλείας πριν ξεκινήσετε το προϊόν.

**⚠ ΠΡΟΕΙΔΟΠΟΙΗΣΗ:** Κρατήστε τα χέρια και τα πόδια σας μακριά από τις περιστρεφόμενες λεπίδες. Ποτέ μην τοποθετείτε τα χέρια ή τα πόδια σας κοντά ή κάτω από το προϊόν όταν το μοτέρ λειτουργεί.

**⚠ ΠΡΟΕΙΔΟΠΟΙΗΣΗ:** Μην χρησιμοποιείτε το προϊόν όταν στην περιοχή εργασίας βρίσκονται άτομα, ιδίως παιδιά ή ζώα.

### ΠΡΙΝ ΕΚΚΙΝΗΣΕΤΕ ΤΟ ΠΡΟΪΟΝ

1. Βεβαιωθείτε ότι η φόρτιση του προϊόντος είναι πάνω από 50% για την πρώτη φορά.
2. Το LED ένδειξης κατάστασης στο σταθμό φόρτισης πρέπει να ανάβει σταθερά με ΠΡΑΣΙΝΟ ή να αναβοσβήνει, για μια σωστή εγκατάσταση.
3. Το προϊόν λειτουργεί εντός του καθορισμένου χρονοδιαγράμματος, ανατρέξτε στο 10.3.2 Ρύθμιση του χρονοδιαγράμματος (πάτημα του κουμπιού **START** εκτός των προγραμματισμένων ωρών εργασίας θα σημαίνει ότι το μηχάνημα παραμένει στο σταθμό μέχρι την επόμενη λειτουργία χρονοδιαγράμματος). Το προϊόν λειτουργεί αμέσως εάν ορίσετε παράκαμψη του χρονοδιαγράμματος, ανατρέξτε στο 10.3.5 Παράκαμψη του χρονοδιαγράμματος.
4. Βεβαιωθείτε ότι το προϊόν βρίσκεται στην επιλεγμένη περιοχή εργασίας, ανατρέξτε στην ενότητα 10.5 Ρύθμιση τρόπου λειτουργίας.
5. Βεβαιωθείτε ότι το προϊόν βρίσκεται εντός του καλωδίου οριοθέτησης.

### ΕΚΚΙΝΗΣΗ ΤΟΥ ΠΡΟΪΟΝΤΟΣ

1. Πατήστε το κουμπί **STOP (ΣΤΑΜΑΤΗΜΑ)** για να ανοίξετε το κάλυμμα της οθόνης LCD.
2. Πατήστε το κουμπί **POWER (ΙΣΧΥΣ)** για να ενεργοποιήσετε το προϊόν.
3. Καταχωρήστε τον κωδικό PIN.
4. Πατήστε το κουμπί **ΕΚΚΙΝΗΣΗ** και κλείστε το κάλυμμα.

**ΣΗΜΕΙΩΣΗ:** Πάντα να πατάτε το κουμπί **ΕΚΚΙΝΗΣΗ** πριν κλείσετε το κάλυμμα για να εκκινήσετε το προϊόν.

**ΣΗΜΕΙΩΣΗ:** Πριν από την πρώτη λειτουργία το μηχάνημα πρέπει να ολοκληρώσει τον κύκλο χαρτογράφησης.

### ΣΤΑΘΜΕΥΣΗ ΤΟΥ ΠΡΟΪΟΝΤΟΣ

Το προϊόν παραμένει στο σταθμό φόρτισης για τον καθορισμένο χρόνο στάθμευσης και στη συνέχεια επιστρέφει αυτόματα στη συνήθη λειτουργία σύμφωνα με το χρονοδιάγραμμα.

1. Πατήστε το κουμπί **ΣΤΑΘΜΕΥΣΗ** για να εισέλθετε στη λειτουργία στάθμευσης.
2. Πατήστε για να ρυθμίσετε την ώρα στάθμευσης.
3. Πατήστε για επιβεβαίωση.

GR

## ΣΤΑΜΑΤΗΜΑ ΤΟΥ ΠΡΟΪΟΝΤΟΣ

Πατήστε το κουμπί **ΣΤΑΜΑΤΗΜΑ** για να σταματήσει το προϊόν και το μοτέρ κοπής.

## ΓΙΑ ΤΗΝ ΑΠΕΝΕΡΓΟΠΟΙΗΣΗ ΤΟΥ ΠΡΟΪΟΝΤΟΣ

1. Πατήστε το κουμπί **STOP (ΣΤΑΜΑΤΗΜΑ)** για να ανοίξετε το κάλυμμα της οθόνης LCD.
2. Πατήστε το κουμπί **ΙΣΧΥΣ** για περισσότερο από 2 δευτερόλεπτα για να απενεργοποιήσετε το προϊόν.

**ΣΗΜΕΙΩΣΗ:** Μπορείτε επίσης να πατήσετε το κουμπί **ΙΣΧΥΣ** για περισσότερο από 4 δευτερόλεπτα για να απενεργοποιήσετε το προϊόν αναγκαστικά, εάν δεν εισαγάγετε τον κωδικό PIN.

## ΑΝΑΚΛΗΣΗ ΤΟΥ ΠΡΟΪΟΝΤΟΣ ΣΤΟΝ ΣΤΑΘΜΟ ΦΟΡΤΙΣΗΣ

Όταν πατήσετε το κουμπί **HOME (ΕΠΙΣΤΡΟΦΗ)** στο σταθμό φόρτισης, το LED ένδειξης κατάστασης στο σταθμό φόρτισης θα αναβοσβήσει γρήγορα 3 φορές και το προϊόν θα επιστρέψει κοντά στο σταθμό φόρτισης.

## ΣΥΝΤΗΡΗΣΗ

**▲ ΠΡΟΕΙΔΟΠΟΙΗΣΗ:** Προς αποφυγή σοβαρού ατομικού τραυματισμού πάντα απενεργοποιείτε το χλοοκοπτικό μηχάνημα και εξασφαλίζετε ότι τα κινούμενα μέρη έχουν σταματήσει εντελώς πριν τον καθαρισμό, τη διεξαγωγή οιωνδήποτε εργασιών συντήρησης ή μεταφοράς του χλοοκοπτικού.

**▲ ΠΡΟΕΙΔΟΠΟΙΗΣΗ:** Κατά τη συντήρηση, χρησιμοποιείτε μόνο πανομοιότυπα ανταλλακτικά. Η χρήση οποιωνδήποτε άλλων εξαρτημάτων μπορεί να προκαλέσει κίνδυνο ή υλικές ζημιές. Προκειμένου να διασφαλιστεί η ασφάλεια και η αξιοπιστία, όλες οι επισκευές πρέπει να διενεργούνται από εξειδικευμένο τεχνικό σέρβις.

**▲ ΠΡΟΕΙΔΟΠΟΙΗΣΗ:** Φοράτε πάντα προστατευτικά γάντια όταν εκτελείτε οποιαδήποτε εργασία συντήρησης στις λεπίδες του προϊόντος.

Για καλύτερη λειτουργία και μεγαλύτερη διάρκεια ζωής, φροντίστε να καθαρίζετε τακτικά το προϊόν και να αντικαθιστάτε τα φθαρμένα εξαρτήματα.

GR

Όταν το προϊόν χρησιμοποιείται για πρώτη φορά, οι λεπίδες πρέπει να επιθεωρούνται μία φορά την εβδομάδα.

Είναι σημαντικό οι λεπίδες να περιστρέφονται εύκολα. Οι άκρες των λεπίδων δεν πρέπει να έχουν υποστεί ζημιά. Η διάρκεια ζωής των λεπίδων ποικίλλει εξαιρετικά και εξαρτάται για παράδειγμα:

- Χρόνος λειτουργίας και διαστάσεις του χώρου εργασίας.
- Τύπος γρασιδιού και εποχιακή ανάπτυξη.
- Έδαφος, άμμος και χρήση λιπασμάτων.
- Η παρουσία αντικειμένων όπως κώνοι, πεσμένοι καρποί, παιχνίδια, εργαλεία, πέτρες, ρίζες και παρόμοια.

**ΣΗΜΕΙΩΣΗ:** Η εργασία με στομωμένες λεπίδες δεν παρέχει καλό αποτέλεσμα κοπής. Το γρασίδι δεν κόβεται καθαρά και απαιτείται περισσότερη ενέργεια με αποτέλεσμα το προϊόν να μην κουρεύει τόσο μεγάλη έκταση.

## Καθαρισμός του προϊόντος

**▲ ΠΡΟΣΟΧΗ:** Ποτέ μη χρησιμοποιείτε πλυστικό υψηλής πίεσης για να καθαρίσετε το προϊόν ή το σταθμό φόρτισης. Ποτέ μην χρησιμοποιείτε διαλύτες για τον καθαρισμό.

## Πλαίσιο και Λεπίδες

Ελέγχετε τις λεπίδες μία φορά την εβδομάδα.

1. Απενεργοποιήστε το προϊόν.
2. Ανασηκώστε το προϊόν στο πλάι.
3. Καθαρίστε τις λεπίδες και το πλαίσιο χρησιμοποιώντας μια βούρτσα πιάτων. Ταυτόχρονα βεβαιωθείτε ότι οι λεπίδες είναι άθικτες και περιστρέφονται ελεύθερα.

## Καθαρισμός των τροχών

Το προϊόν δεν λειτουργεί ικανοποιητικά σε πλαγιές εάν οι τροχοί είναι μπλοκαρισμένοι με χόρτο.

- Χρησιμοποιήστε μια μαλακή βούρτσα για να καθαρίσετε τους τροχούς

## Καθαρισμός του κυρίως σώματος του προϊόντος

- Χρησιμοποιήστε ένα υγρό πανί και ήπια σαπουνάδα για να καθαρίσετε το κυρίως σώμα του προϊόντος.

## Καθαρισμός του σταθμού φόρτισης

**▲ ΠΡΟΕΙΔΟΠΟΙΗΣΗ:** Αποσυνδέστε το τροφοδοτικό από την πρίζα πριν από τη συντήρηση.

**▲ ΠΡΟΣΟΧΗ:** Μη χρησιμοποιείτε πλυστικό υψηλής πίεσης ή τρεχούμενο νερό για να καθαρίσετε το σταθμό φόρτισης.

**ΣΗΜΕΙΩΣΗ:** Το προϊόν δεν μπορεί να εισέλθει στο σταθμό φόρτισης εάν υπάρχουν αντικείμενα στο σταθμό φόρτισης. Καθαρίζετε τακτικά το σταθμό φόρτισης.

- Απομακρύνετε χόρτα, κλαδιά και άλλα αντικείμενα από το σταθμό φόρτισης.

## Αντικατάσταση των Λεπίδων

**▲ ΠΡΟΕΙΔΟΠΟΙΗΣΗ:** Πρέπει να αντικαταστήσετε τις βίδες όταν αντικαθιστάτε τις λεπίδες. Οι χρησιμοποιημένες βίδες μπορεί να φθαρούν γρήγορα και έτσι να λασκάρουν οι λεπίδες με αποτέλεσμα σοβαρό τραυματισμό.

Αντικαθιστάτε τις φθαρμένες ή χαλασμένες λεπίδες για ασφαλή λειτουργία. Αντικαθιστάτε τακτικά τις λεπίδες για ικανοποιητικό αποτέλεσμα κοπής και χαμηλή κατανάλωση ενέργειας. Και οι 3 λεπίδες και οι βίδες πρέπει να αντικαθίστανται ταυτόχρονα για να επιτυγχάνεται ένα ισορροπημένο σύστημα κοπής.

## Αντικατάσταση των Λεπίδων (Εικ. Τ)

1. Πατήστε το κουμπί **ΣΤΑΜΑΤΗΜΑ**.
2. Απενεργοποιήστε το προϊόν.
3. Γυρίστε το προϊόν ανάποδα. Τοποθετήστε το προϊόν σε μια μαλακή και καθαρή επιφάνεια για την αποφυγή γδαρσίματος του προϊόντος.
4. Περιστρέψτε την πλάκα ολίσθησης έτσι ώστε οι οπές της να ευθυγραμμιστούν με τις βίδες για τη λεπίδα.



5. Αφαιρέστε τις 3 βίδες με ένα κατσαβίδι επίπεδης κεφαλής ή Φίλιπς, τα οποία δεν περιλαμβάνονται.
6. Αφαιρέστε τις 3 λεπίδες.
7. Τοποθετήστε 3 νέες λεπίδες και βίδες.
8. Βεβαιωθείτε ότι οι λεπίδες μπορούν να περιστρέφονται ελεύθερα.

### Μπαταρία

**⚠ ΠΡΟΣΟΧΗ:** Φορτίστε πλήρως την μπαταρία πριν αποθηκεύσετε το προϊόν. Εάν η μπαταρία δεν είναι πλήρως φορτισμένη, μπορεί να προκληθεί βλάβη σε αυτήν.

Εάν ο χρόνος λειτουργίας του προϊόντος είναι μικρότερος από το συνηθισμένο μεταξύ των φορτίσεων, αυτό σημαίνει ότι η μπαταρία βρίσκεται στο τέλος του κύκλου ζωής της. Αντικαταστήστε την μπαταρία για να παρατείνετε το χρόνο λειτουργίας.

**ΣΗΜΕΙΩΣΗ:** Η διάρκεια ζωής της μπαταρίας σχετίζεται με τη διάρκεια της εποχής και με το πόσες ώρες την ημέρα λειτουργεί το προϊόν. Μια σεζόν μεγάλης διάρκειας ή πολλές ώρες λειτουργίας την ημέρα υποδηλώνουν ότι η μπαταρία πρέπει να αντικαθίσταται πιο τακτικά. Παραδώστε το προϊόν σας στο κέντρο εξυπηρέτησης της EGO για αντικατάσταση της μπαταρίας.

### ΜΕΤΑΦΟΡΑ ΚΑΙ ΑΠΟΘΗΚΕΥΣΗ

- Φορτίστε πλήρως το προϊόν.
- Απενεργοποιήστε το προϊόν.
- Καθαρίστε το προϊόν.
- Φυλάτε το προϊόν σε ξηρό χώρο όπου δεν προκύπτει παγετός το χειμώνα.
- Σταθμεύετε το προϊόν με όλους τους τροχούς σε επίπεδο έδαφος κατά τη διάρκεια της αποθήκευσης.
- Εάν φυλάτε το σταθμό φόρτισης σε εσωτερικό χώρο, αποσυνδέετε και αφαιρείτε το τροφοδοτικό και όλα τα βύσματα από το σταθμό φόρτισης. Τοποθετήστε το άκρο κάθε καλωδίου σε συνδετήρα σε ένα κουτί προστασίας του συνδετήρα.

### Ανύψωση και μετακίνηση του προϊόντος (Εικ. U)

**⚠ ΠΡΟΕΙΔΟΠΟΙΗΣΗ:** Το προϊόν πρέπει να έχει απενεργοποιηθεί πριν το σηκώσετε.

**⚠ ΠΡΟΣΟΧΗ:** Μην σηκώνετε το προϊόν όταν είναι σταθμευμένο στο σταθμό φόρτισης. Μπορεί να προκληθεί ζημιά στο σταθμό φόρτισης ή/και στο προϊόν. Πατήστε το κουμπί **ΣΤΑΜΑΤΗΜΑ** και τραβήξτε το προϊόν έξω από το σταθμό φόρτισης πριν το σηκώσετε.

Ασφαλής μετακίνηση από ή εντός του χώρου εργασίας:

1. Πατήστε το κουμπί **ΣΤΑΜΑΤΗΜΑ** για να σταματήσετε το προϊόν.
2. Πατήστε το κουμπί **ΙΣΧΥΟΣ** για 2 δευτερόλεπτα για να απενεργοποιήσετε το προϊόν.
3. Μεταφέρετε το προϊόν από τη λαβή μεταφοράς με το δίσκο λεπίδας μακριά από το σώμα.

### ΠΡΟΣΤΑΣΙΑ ΤΟΥ ΠΕΡΙΒΑΛΛΟΝΤΟΣ



Οι ηλεκτρικές συσκευές δεν πρέπει να απορρίπτονται ως σύμμεικτα αστικά απορρίμματα. Χρησιμοποιείτε ξεχωριστές εγκαταστάσεις συλλογής απορριμμάτων.

Επικοινωνήστε με το δήμο σας για να μάθετε πληροφορίες για τα διαθέσιμα συστήματα συλλογής.

Εάν οι ηλεκτρικές συσκευές απορριφθούν στην ύπαιθρο ή σε χωματερές, τότε είναι πιθανό να διαρρεύσουν επικίνδυνες ουσίες στα υπόγεια ύδατα, με αποτέλεσμα να περάσουν στην τροφική αλυσίδα, προκαλώντας ζημιές στην υγεία και την φυσική σας κατάσταση.

## ΑΝΤΙΜΕΤΩΠΙΣΗ ΠΡΟΒΛΗΜΑΤΩΝ

### ΚΑΤΑΛΟΓΟΣ ΜΗΝΥΜΑΤΩΝ ΣΦΑΛΜΑΤΩΝ

Ο παρακάτω κατάλογος παρουσιάζει ορισμένα μηνύματα σφαλμάτων που εμφανίζονται στην οθόνη LCD του προϊόντος και του EGO Connect™. Επικοινωνήστε με το κέντρο σέρβις της EGO εάν το ίδιο μήνυμα εμφανίζεται συχνά.

Οθόνη LCD	Ενέργεια
Απώλεια σήματος ορίου	1. Ελέγξτε τη λυχνία LED στο επάνω μέρος του σταθμού φόρτισης.
	2. ΧΩΡΙΣ LED: ο σταθμός φόρτισης δεν τροφοδοτείται με ρεύμα. Βεβαιωθείτε ότι η πρίζα τροφοδοτείται με ρεύμα και ότι ο αντάπτορας και το καλώδιο είναι συνδεδεμένα και δεν έχουν ζημιές.
	3. ΚΟΚΚΙΝΟ LED: κομμένο καλώδιο οριοθέτησης. Ελέγξτε τις συνδέσεις του καλωδίου οριοθέτησης στο σταθμό φόρτισης και ελέγξτε για ορατές ζημιές στο βρόχο του καλωδίου οριοθέτησης.
	4. ΠΡΑΣΙΝΟ LED: κατάσταση σταθμού φόρτισης OK. Ανατρέξτε στο εγχειρίδιο χρήσης ή στην εφαρμογή για κινητά για οδηγίες σχετικά με τη δημιουργία νέου σήματος βρόχου.
Ρομπότ εκτός ορίου	1. Βεβαιωθείτε ότι οι συνδέσεις μεταξύ του καλωδίου οριοθέτησης και του σταθμού φόρτισης έχουν γίνει σωστά και ότι οι συνδέσεις δεν έχουν διασταυρωθεί.
	2. Βεβαιωθείτε ότι το καλώδιο οριοθέτησης δεν βρίσκεται σε απότομη κλίση.
	3. Μετακινήστε το ρομπότ πίσω στην περιοχή εργασίας.
Ρομπότ παγιδευμένο	Ελέγξτε την περιοχή εργασίας για μη αναμενόμενα εμπόδια. ΥΠΟΔΕΙΞΗ: Αποφύγετε την τοποθέτηση εμποδίων στην περιοχή εργασίας καθώς μπορεί να περιορίζεται η πρόσβαση του ρομπότ.
Επαναλαμβανόμενο σφάλμα	1. Ελέγξτε τη λυχνία LED στο επάνω μέρος του σταθμού φόρτισης.
	2. ΧΩΡΙΣ LED: ο σταθμός φόρτισης δεν τροφοδοτείται με ρεύμα. Βεβαιωθείτε ότι η πρίζα τροφοδοτείται με ρεύμα και ότι ο αντάπτορας και το καλώδιο είναι συνδεδεμένα και δεν έχουν ζημιές.
	3. ΚΟΚΚΙΝΟ LED: κομμένο καλώδιο οριοθέτησης. Ελέγξτε τις συνδέσεις του καλωδίου οριοθέτησης στο σταθμό φόρτισης και ελέγξτε για ορατές ζημιές στο βρόχο του καλωδίου οριοθέτησης.
	4. ΠΡΑΣΙΝΟ LED: κατάσταση σταθμού φόρτισης OK. Μετακινήστε το ρομπότ πίσω στο σταθμό και εκκινήστε το. Το ρομπότ θα αρχίσει να λειτουργεί αυτόματα μετά την αναδημιουργία του σήματος.
	5. Επανεκκίνηση του ρομπότ και του σταθμού βάσης.
	ΥΠΟΔΕΙΞΗ: Βεβαιωθείτε ότι ο σταθμός φόρτισης παραμένει σταθερός στη θέση του σύμφωνα με την εγκατάσταση.
Σφάλμα σταθμού βάσης	1. Απομακρύνετε τυχόν εμπόδια γύρω από το σταθμό φόρτισης.
	2. Καθαρίστε την πλάκα βάσης του σταθμού και τους τροχούς του ρομπότ.
	3. Βεβαιωθείτε ότι ο σταθμός έχει εγκατασταθεί σε επίπεδη επιφάνεια και παραμένει σταθερός στη θέση του σύμφωνα με την εγκατάσταση.
	4. Βεβαιωθείτε ότι το καλώδιο οριοθέτησης έχει τοποθετηθεί σύμφωνα με τις οδηγίες.
	5. Διακόψτε το ρεύμα και επανεκκινήστε το σταθμό.

Οθόνη LCD	Ενέργεια
Σφάλμα εξόδου	<ol style="list-style-type: none"> <li>1. Απομακρύνετε τυχόν εμπόδια γύρω από το σταθμό φόρτισης.</li> <li>2. Καθαρίστε την πλάκα βάσης του σταθμού και τους τροχούς του ρομπότ.</li> </ol>
Σφάλμα αριστερού μοτέρ κίνησης	<ol style="list-style-type: none"> <li>1. Απενεργοποιήστε το ρομπότ.</li> <li>2. Ελέγξτε τους τροχούς κίνησης, αφαιρέστε τυχόν εμπόδια.</li> <li>3. Αφήστε το ρομπότ να κρυώσει και επανεκκινήστε.</li> </ol>
Σφάλμα δεξιού μοτέρ κίνησης	<ol style="list-style-type: none"> <li>1. Απενεργοποιήστε το ρομπότ.</li> <li>2. Ελέγξτε τους τροχούς κίνησης, αφαιρέστε τυχόν εμπόδια.</li> <li>3. Αφήστε το ρομπότ να κρυώσει και επανεκκινήστε.</li> </ol>
Σφάλμα μοτέρ κουρέματος	<ol style="list-style-type: none"> <li>1. Απενεργοποιήστε το ρομπότ</li> <li>2. Ελέγξτε το δίσκο κοπής, αφαιρέστε το γρασίδι ή άλλα εμπόδια.</li> <li>3. Αφήστε το ρομπότ να κρυώσει και επανεκκινήστε.</li> </ol> <p>ΥΠΟΔΕΙΞΗ: Εάν το γρασίδι είναι μακρύ, αυξήστε το ύψος κοπής και μειώστε το σταδιακά.</p>
Σφάλμα μοτέρ ρύθμισης ύψους	<ol style="list-style-type: none"> <li>1. Απενεργοποιήστε το ρομπότ.</li> <li>2. Ελέγξτε το δίσκο κοπής και το πλαίσιο, αφαιρέστε τυχόν εμπόδια.</li> <li>3. Αφήστε το ρομπότ να κρυώσει και επανεκκινήστε.</li> </ol>
Μη ισορροπημένο σύστημα κοπής	<ol style="list-style-type: none"> <li>1. Απενεργοποιήστε το ρομπότ.</li> <li>2. Ελέγξτε το δίσκο κοπής και τις λεπίδες για ζημιές ή εμπόδια.</li> <li>3. Αντικαταστήστε τις ελλειπείς ή κατεστραμμένες λεπίδες σύμφωνα με τις οδηγίες χρήσης.</li> </ol>
Πρόβλημα στη ρύθμιση περιοχής	Ελέγξτε αν η ρύθμιση της περιοχής είναι σύμφωνη με την πραγματική κατάσταση.
Ρομπότ ανυψωμένο	Τοποθετήστε το ρομπότ στην περιοχή εργασίας.
Το ρομπότ έχει γείρει	Τοποθετήστε το ρομπότ στην περιοχή εργασίας. Βεβαιωθείτε ότι η μέγιστη κλίση στην περιοχή εργασίας δεν υπερβαίνει την ικανότητα του μηχανήματος όπως αναφέρεται στις οδηγίες εγκατάστασης.
Το ρομπότ έχει αναποδογυρίσει	Τοποθετήστε το ρομπότ στην περιοχή εργασίας. Βεβαιωθείτε ότι η μέγιστη κλίση στην περιοχή εργασίας δεν υπερβαίνει την ικανότητα του μηχανήματος όπως αναφέρεται στις οδηγίες εγκατάστασης.
Σύγκρουση ρομπότ	Σύγκρουση: Ελέγξτε την περιοχή εργασίας για μη αναμενόμενα εμπόδια.
Λάθος PIN (το έχετε ήδη)	Λάθος PIN. Ανακτήστε τον κωδικό πρόσβασης μέσω της εφαρμογής ή επικοινωνήστε με τον τοπικό αντιπρόσωπο.
Το ρομπότ κλάπηκε	Η απόσταση μεταξύ ρομπότ και σταθμού είναι εκτός ορίων. Ελέγξτε αν έχει κλαπεί.

## ΚΑΤΑΛΟΓΟΣ ΠΛΗΡΟΦΟΡΙΑΚΩΝ ΜΗΝΥΜΑΤΩΝ

Ο παρακάτω κατάλογος παρουσιάζει ορισμένα πληροφοριακά μηνύματα που εμφανίζονται στην οθόνη LCD του προϊόντος και του EGO Connect™.

Οθόνη LCD	Ενέργεια
Αποτυχία χαρτογράφησης	Στην κύρια περιοχή, βεβαιωθείτε ότι το ρομπότ ξεκινά τη χαρτογράφηση από το σταθμό. Βεβαιωθείτε ότι δεν παρεμβαίνετε ή μετακινείτε το ρομπότ κατά τη διάρκεια της χαρτογράφησης. Μην μετακινείτε το σταθμό κατά τη διάρκεια της χαρτογράφησης. 1. Επανεκκινήστε τη χαρτογράφηση μέσω του EGO Connect™. 2. Το ρομπότ θα λειτουργήσει μέχρι την επόμενη εβδομάδα και θα επανεκκινήσει αυτόματα τη χαρτογράφηση.
Το κούρεμα στην 2η περιοχή ολοκληρώθηκε	Δευτερεύουσα περιοχή ολοκληρώθηκε. Τοποθετήστε το ρομπότ στην επόμενη περιοχή ή επιστρέψτε στην κύρια περιοχή και συνεχίστε το κούρεμα.
2η περιοχή κουρέματος, χαμηλή ισχύς	Χαμηλή στάθμη μπαταρίας. Δευτερεύουσα περιοχή ελλιπής. Επιστρέψτε το ρομπότ στο σταθμό φόρτισης.
Αποτυχία εντοπισμού GPS	Σφάλμα GPS. Απενεργοποιήστε και επανεκκινήστε το ρομπότ. Εάν το πρόβλημα παραμένει, επικοινωνήστε με τον τοπικό αντιπρόσωπο.
Αποτυχία λήψης	Μετακινήστε το ρομπότ σε ανοιχτή περιοχή, βεβαιωθείτε ότι το σήμα LTE είναι καλό στην οθόνη του ρομπότ.
Αποτυχία επαλήθευσης	Δοκιμάστε ξανά για λήψη. Επικοινωνήστε με τον τοπικό αντιπρόσωπο εάν τα προβλήματα δεν επιλύονται.
Αποτυχία έκδοσης	Επανεκκινήστε το ρομπότ. Επικοινωνήστε με τον τοπικό αντιπρόσωπο εάν τα προβλήματα δεν επιλύονται.

## ΕΝΔΕΙΞΕΙΣ

Εάν το προϊόν σας δεν λειτουργεί σύμφωνα με τα αναφερόμενα στον ανωτέρω κατάλογο, λάβετε υπόψη τις παρακάτω ενδείξεις.

Επικοινωνήστε με το κέντρο σέρβις της EGO, εάν εξακολουθείτε να μην μπορείτε να βρείτε την αιτία του σφάλματος.

Πρόβλημα	Αιτία	Αντιμετώπιση
Καμία ανταπόκριση κατά την επαφή με την οθόνη LCD.	1. Η οθόνη LCD έχει υποστεί ζημιά.	1. Επικοινωνήστε με το κέντρο σέρβις της EGO.
Δυσκολία του προϊόντος στον σταθμό βάσης.	1. Το καλώδιο οριοθέτησης δεν είναι έτσι τοποθετημένο σε μια μεγάλη ευθεία γραμμή ώστε να απέχει αρκετά από το σταθμό φόρτισης.	1. Βεβαιωθείτε ότι ο σταθμός φόρτισης έχει εγκατασταθεί σωστά. Ανατρέξτε στην ενότητα 4.2 Εγκατάσταση του σταθμού φόρτισης.
	2. Ο σταθμός φόρτισης βρίσκεται σε κλίση ή όχι σε επίπεδη επιφάνεια.	2. Τοποθετήστε το σταθμό φόρτισης σε μια επιφάνεια που είναι απολύτως επίπεδη. Ανατρέξτε στην ενότητα 3.1 Εξέταση του χώρου τοποθέτησης του σταθμού φόρτισης.
	3. Ο σταθμός φόρτισης δεν είναι σταθερά εγκατεστημένος.	3. Ελέγξτε αν οι έξι βίδες που είναι στερεωμένες στο σταθμό έχουν λασκάρει.
Το προϊόν γλιστράει κατά την τοποθέτηση στον σταθμό βάσης.	Το βρεγμένο γρασίδι και η λάσπη που κολλάει στον πίσω τροχό κάνουν το προϊόν να γλιστράει.	Καθαρίστε τους τροχούς.
Το προϊόν λειτουργεί σε λάθος χρόνο.	1. Οι χρόνοι εκκίνησης και διακοπής του κουρέματος είναι λανθασμένοι.	1. Επαναφέρετε τις ρυθμίσεις ώρας έναρξης και ώρας διακοπής για το κούρεμα. Ανατρέξτε στην ενότητα 10.3.2 Καθορισμός του χρονοδιαγράμματος.
	2. Το ρολόι του προϊόντος πρέπει να ρυθμιστεί.	2. Ρυθμίστε το ρολόι. Ανατρέξτε στο 10.10.2 Ρύθμιση χώρας & ζώνης ώρας.

GR

Πρόβλημα	Αιτία	Αντιμετώπιση
Το προϊόν δονείται.	1. Εάν οι λεπίδες έχουν χαλάσει προκύπτει ανισορροπία στο σύστημα κοπής.	1. Ελέγξτε τις λεπίδες και τις βίδες και αντικαταστήστε τις εάν είναι απαραίτητο.
	2. Πάρα πολλές λεπίδες στην ίδια θέση οδηγούν σε ανισορροπία στο σύστημα κοπής.	2. Βεβαιωθείτε ότι μόνο μία λεπίδα είναι τοποθετημένη σε κάθε βίδα.
	3. Εάν σε μια θέση τοποθέτησης λείπει λεπίδα προκύπτει ανισορροπία στο σύστημα κοπής.	3. Βεβαιωθείτε ότι οι τρεις λεπίδες είναι εγκατεστημένες σε κάθε θέση τοποθέτησης.
Το προϊόν λειτουργεί, αλλά οι λεπίδες δεν περιστρέφονται.	1. Το προϊόν αναζητά το σταθμό φόρτισης ή γυρίζει μακριά από το σταθμό φόρτισης.	1. Καμία ενέργεια. Ο δίσκος λεπίδας δεν περιστρέφεται όταν το προϊόν αναζητά το σταθμό φόρτισης.
	2. Το μοτέρ κουρέματος έχει υποστεί ζημιά.	2. Επικοινωνήστε με το κέντρο σέρβις της EGO.
Το προϊόν κουρεύει για μικρότερα χρονικά διαστήματα από τα συνηθισμένα μεταξύ των φορτίσεων.	1. Χορτάρι ή άλλο ξένο αντικείμενο μπλοκάρει τις λεπίδες.	1. Αφαιρέστε και καθαρίστε το πλαίσιο και τις λεπίδες.
	2. Η μπαταρία έχει εξαντληθεί.	2. Επικοινωνήστε με το κέντρο σέρβις της EGO.
	3. Στομωμένες λεπίδες. Απαιτείται περισσότερη ενέργεια κατά την κοπή του γρασιδιού.	3. Αντικαταστήστε τις λεπίδες.
Σύντομοι χρόνοι κουρέματος και φόρτισης.	Η μπαταρία έχει εξαντληθεί.	Επικοινωνήστε με το κέντρο σέρβις της EGO.
Το προϊόν κινείται συχνά σε κύκλους ή σπείρες.	Η σπειροειδής κοπή αποτελεί φυσικό μέρος του μοτίβου κίνησης του προϊόντος.	Ρυθμίστε την ένταση της σπειροειδούς κοπής. Αυτή η λειτουργία μπορεί να απενεργοποιηθεί εάν είναι απαραίτητο. Ανατρέξτε στην ενότητα 10.5.2 <i>Λειτουργία σπειροειδούς κοπής</i> .
Το προϊόν επιστρέφει στο σταθμό φόρτισης κατά τη διάρκεια του κουρέματος.	Ο διακόπτης του αισθητήρα βροχής ενεργοποιείται ακούσια.	Ελέγξτε τον διακόπτη του αισθητήρα βροχής. Αυτή η λειτουργία μπορεί να απενεργοποιηθεί εάν είναι απαραίτητο. Ανατρέξτε στην ενότητα 10.9.1 <i>Ρύθμιση του αισθητήρα βροχής</i> .
Ανομοιόμορφα αποτελέσματα κουρέματος	1. Το προϊόν λειτουργεί πολύ λίγες ώρες την ημέρα.	1. Αυξήστε το χρόνο κουρέματος. Ανατρέξτε στην ενότητα 10.3.2 <i>Καθορισμός του χρονοδιαγράμματος</i> .
	2. Η περιοχή εργασίας είναι πολύ μεγάλη.	2. Δοκιμάστε να περιορίσετε την περιοχή εργασίας ή να επεκτείνετε το χρονοδιάγραμμα. Ανατρέξτε στην ενότητα 10.3.2 <i>Καθορισμός του χρονοδιαγράμματος</i> .
	3. Στομωμένες λεπίδες	3. Αντικαταστήστε όλες τις λεπίδες και τις βίδες.
	4. Μακρύ γρασίδι σε σχέση με το ρυθμισμένο ύψος κοπής.	4. Αυξήστε το ύψος κοπής και στη συνέχεια μειώστε το διαδοχικά.
	5. Συσσώρευση χόρτων στις λεπίδες ή γύρω από τον άξονα του μοτέρ.	5. Βεβαιωθείτε ότι οι λεπίδες περιστρέφονται ελεύθερα και εύκολα. Εάν αυτό δεν γίνεται, ξεβιδώστε τις λεπίδες και αφαιρέστε το χορτάρι και τα ξένα αντικείμενα.

## LED ΈΝΔΕΙΞΗΣ ΚΑΤΑΣΤΑΣΗΣ ΣΤΟ ΣΤΑΘΜΟ ΦΟΡΤΙΣΗΣ

Το LED ένδειξης κατάστασης στο σταθμό φόρτισης πρέπει να ανάβει σταθερά με ΠΡΑΣΙΝΟ ή να αναβοσβήνει, για μια σωστή εγκατάσταση. Εάν όχι, ακολουθήστε τις παρακάτω οδηγίες:

LED ένδειξης κατάστασης	Επεξήγηση	Ενέργεια
Μόνιμα ΠΡΑΣΙΝΟ	Καλό σήμα. Το προϊόν δεν φορτίζει.	Καμία ενέργεια.
Αναβοσβήνει ΠΡΑΣΙΝΟ	Καλό σήμα. Το προϊόν φορτίζει.	Καμία ενέργεια.
Ανάβει σταθερά ΚΟΚΚΙΝΟ	Το προϊόν δεν φορτίζει. Το καλώδιο οριοθέτησης δεν είναι συνδεδεμένο με το σταθμό φόρτισης.	Βεβαιωθείτε ότι το καλώδιο οριοθέτησης έχει τοποθετηθεί σωστά στο σταθμό φόρτισης. Ανατρέξτε στην ενότητα 4.1 Τοποθέτηση του καλωδίου οριοθέτησης.
	Το προϊόν δεν φορτίζει. Ζημιά στο καλώδιο οριοθέτησης.	Διαπιστώστε πού βρίσκεται η ζημιά. Αντικαταστήστε το κατεστραμμένο τμήμα με νέο καλώδιο οριοθέτησης.
Αναβοσβήνει ΚΟΚΚΙΝΟ	Το προϊόν είναι σε φόρτιση. Το καλώδιο οριοθέτησης δεν είναι συνδεδεμένο με το σταθμό φόρτισης.	Βεβαιωθείτε ότι το καλώδιο οριοθέτησης έχει τοποθετηθεί σωστά στο σταθμό φόρτισης. Ανατρέξτε στην ενότητα 4.1 Τοποθέτηση του καλωδίου οριοθέτησης.
	Το προϊόν φορτίζει. Ζημιά στο καλώδιο οριοθέτησης.	Διαπιστώστε πού βρίσκεται η ζημιά. Αντικαταστήστε το κατεστραμμένο τμήμα με νέο καλώδιο οριοθέτησης.
Χωρίς LED	Ο σταθμός φόρτισης δεν τροφοδοτείται με ρεύμα.	Βεβαιωθείτε ότι η πρίζα τροφοδοτείται με ρεύμα και ότι ο αντάπτορας και το καλώδιο είναι συνδεδεμένα και δεν έχουν ζημιές.
Σταθερό ΚΙΤΡΙΝΟ	Ο σταθμός φόρτισης ενημερώνεται μέσω του προϊόντος και το Bluetooth® δεν έχει συνδεθεί.	Δεν απαιτείται καμία ενέργεια.
Αναβοσβήνει ΚΙΤΡΙΝΟ	Ο σταθμός φόρτισης ενημερώνεται μέσω του προϊόντος και το Bluetooth® έχει συνδεθεί.	Δεν απαιτείται καμία ενέργεια.

## LED ΈΝΔΕΙΞΗΣ ΚΑΤΑΣΤΑΣΗΣ ΣΤΟ ΠΡΟΪΟΝ

Το LED ένδειξης κατάστασης στο μπροστινό μέρος του προϊόντος προβάλλει την τρέχουσα κατάσταση:

Ένδειξη	Επεξήγηση	Ενέργεια
Σταθερό χρώμα LED	Το ρομπότ λειτουργεί σωστά.	Δεν απαιτείται καμία ενέργεια. Το χρώμα της λυχνίας LED εξαρτάται από τη ρύθμιση στο 10.9.2.2 Ορισμός της ρύθμισης λειτουργίας χρώματος.
Αναβοσβήνει ΜΠΛΕ	Το Bluetooth® πραγματοποιεί ζεύξη.	Δεν απαιτείται καμία ενέργεια.
Σταθερό ΜΠΛΕ	Η ζεύξη Bluetooth® είναι επιτυχής.	Δεν απαιτείται καμία ενέργεια.
Αναβοσβήνει ΚΟΚΚΙΝΟ	Το ρομπότ εντόπισε σφάλμα.	Ελέγξτε την οθόνη LCD/την εφαρμογή EGO Connect™ για ειδοποίηση σφάλματος. Διαγράψτε το σφάλμα πατώντας το κουμπί <b>ΣΤΑΜΑΤΗΜΑ</b> και στη συνέχεια ενεργοποιήστε το προϊόν πατώντας το κουμπί <b>ΕΚΚΙΝΗΣΗ</b> .
Αναβοσβήνει ΚΙΤΡΙΝΟ	Το κουμπί <b>ΣΤΑΜΑΤΗΜΑ</b> έχει πατηθεί.	Πατήστε το κουμπί <b>ΕΚΚΙΝΗΣΗ</b> και κλείστε το κάλυμμα.

## ΕΓΓΥΗΣΗ

### ΠΟΛΙΤΙΚΗ ΕΓΓΥΗΣΗΣ EGO

Επισκεφθείτε την ιστοσελίδα [egopowerplus.eu](http://egopowerplus.eu) για όλους τους όρους και τις προϋποθέσεις της πολιτικής εγγύησης EGO.

**NOT:** Kullanım Kılavuzunda, kullanımı kolaylaştırmak için aşağıdaki format kullanılmıştır:

- **Eğik** olarak yazılan metin, LCD ekranda gösterilen bir metindir veya Kullanım Kılavuzundaki başka bir bölüme atıf yapmaktadır.
- **Kalın** yazılmış metin, ürün üzerindeki düğmelerden biridir.

## GİRİŞ

### Ürün açıklaması (Şek. B)

**NOT:** EGO, ürünlerin görünümünü ve işlevini düzenli olarak güncellemektedir, en son ürün desteği için EGO servis bayinizle irtibat kurun.

Robot çim biçme makinesi bir dahili aküye sahiptir ve çimleri otomatik olarak keser, çimlerin toplanması gerekli değildir. Makine, planlanan çalışma zamanları boyunca çim biçme ve şarj etme arasında sürekli olarak geçiş yapar. Hareket şekli rastgeledir. Sınır teli, ürünün çalışma alanı içindeki hareketini kontrol eder. Üründeki sensörler, sınır teline yaklaştığını algılar. Ürünün ön tarafı, ürün dönmeden önce her zaman sınır telini belirli bir mesafeyle geçer. Ürün bir engele çarptığında veya sınır teline yaklaştığında yeni bir yön seçer.

Tüm çalışma ayarları LCD ekrandan veya EGO Connect™'den kontrol edilebilir.

**Biçme tekniği:** Ürün emisyonuzdur, kullanımı kolaydır ve enerji tasarrufu sağlar. Sık kesim tekniği, çim kalitesini artırır ve gübre ihtiyacını azaltır.

**Şarj istasyonunu bulun:** Ürün, akü şarjı azalana veya biçme programı tamamlanana kadar çalışır, ardından makine otomatik olarak şarj istasyonuna döner.

### EGO Connect™

EGO Connect™, tüm biçme sürecini uzaktan kontrol etmeyi mümkün kılan bir mobil uygulamadır. 9 EGO Connect™ bölümüne bakın.

### LCD ekran

Ürün üzerindeki LCD ekran, ürünün tüm bilgilerini ve ayarlarını gösterir.

Ekrana erişmek için **STOP** düğmesine basın.

### Ürün üzerindeki düğmeler

**START (BAŞLAT)** düğmesi: Ürünü çalışmaya başlatır.

**POWER (GÜÇ)** düğmesi: Ürünü AÇIK/KAPALI hale getirir.

**PARK** düğmesi: Ürünü şarj istasyonuna gönderir. Park süresini ayarlamak için LCD ekranı kullanın.

## TÜM TALİMATLARI OKUYUN!

**⚠ UYARI:** Emniyet ve güvenlik için tüm onarım ve değiştirme işlemleri yetkili bir servis teknisyeni tarafından gerçekleştirilmelidir.

**⚠ UYARI:** Bu makineyi kullanmadan önce “**TEHLİKE**” “**UYARI**” ve “**DİKKAT**” gibi tüm güvenlikle ilgili uyarı sembollerini içeren bu Kullanım Kılavuzundaki tüm güvenlik talimatlarını okuyup anladığınızdan emin olun. Aşağıdaki talimatların tamamına uyulmaması elektrik çarpması, yangın ve/veya ciddi yaralanma ile sonuçlanabilir.

## GÜVENLİK SEMBOLLERİ

	Güvenlik Uyarısı
	Kullanım Kılavuzunu Okuyun ve Anlayın
	Bakımdan önce devre dışı bırakma cihazını etkinleştirin. Ellerinizi ve ayaklarınızı bıçaklardan uzak tutun.
	Dönen bıçağa dokunmayın.
	Fırlayan nesnelere dikkat edin, çevredekileri uzak tutun.
	Ürünün üzerine binmeyin. Ellerinizi ve ayaklarınızı bıçaklardan uzak tutun.
	Bu ürün, yürürlükteki AB yönetmeliklerine uygundur
	Bu ürün, yürürlükteki Birleşik Krallık yasalarına uygundur.
	Atık elektrikli ürünler, evsel atıklar ile birlikte bertaraf edilmemelidir. Yetkili bir geri dönüşüm merkezine teslim edilmelidir.
	Bluetooth®
	Doğru akım (DC)
	Sınıf II Yapı
	Ayrılmış ekstra düşük voltajlı (SELV) bir güç kaynağından beslenmek üzere tasarlanmıştır
	Biçme genişliği
	SMPS (Anahtarlı güç kaynağı ünitesi)
	Kısa devre korumalı güvenlik izolasyon transformatörü içeren SMPS (doğal veya birleşik)
	Bu cihazı sadece kapalı alanlarda kullanın
	Alternatif akım
Min	Dakika
IPX5	Hava Girişi Koruma Derecesi
V	Voltaj
W	Watt
Ah	Amper-saat
kg	Kilogram
m	Metre
cm	Santimetre

TR

mm	Milimetre
°C	Santigrat

**NOT:** Bluetooth® işareti ve logoları, Bluetooth SIG, Inc. şirketinin tescilli ticari markalarıdır ve bu tür işaretlerin EGO tarafından her türlü kullanımı lisanslıdır.

## TEKNİK ÖZELLİKLER

		RM4000E
Güç kaynağı girişi/çıkışı		100-240 V~/24 V DC
Güç kaynağı gücü		147 W
Düşük voltaj kablo uzunluğu		10 m
Akü		Lithium-Ion 24 V / 10,0 Ah
Ortalama enerji tüketimi		23.2 kws/ay@4000sm
Biçme sırasında güç tüketimi		36W ± 20%
Ortalama şarj süresi		110 dakika
Ortalama biçme süresi		240 dk.
Sınır teli için maksimum eğim		%20 (11,3°)
Çalışma alanı için maksimum eğim		%50 (26,6°)
Minimum geçit genişliği		60 cm
Maksimum sınır teli uzunluğu		1000 m
Sınır teline maksimum mesafe		40 m
Çalışma kapasitesi		4000 m <sup>2</sup> (±%20)
Biçme sistemi		3 pivotlu biçme bıçağı
Bıçak ve vida kiti model numarası		AB1009R
Biçme genişliği		24 cm
Biçme yüksekliği ayar aralığı		20-90 mm
Biçme yüksekliği ayar artışı		5 mm/15 pozisyon
IP sınıflandırması	Robot çim biçme makinesi	IPX5
	Şarj istasyonu	IPX4
	Güç kaynağı	IP56 (sadece gövde için)
Önerilen çalışma ve şarj sıcaklığı		-15°C - 55°C
Önerilen depolama sıcaklığı		-40°C - 70°C
Çim Biçme Makinesi Ağırlığı (şarj istasyonu olmadan)		15,1 kg

TR

## AMBALAJ (ŞEK. A)

## AÇIKLAMA

- Vücut
- Temas Plakası
- LED Durum Göstergeleri
- Kapak

- LCD Ekran
  - PARK** Düğmesi
  - STOP** Düğmesi
  - START** Düğmesi
  - POWER** Düğmesi
  - Ön Tekerlek
  - Arka Tekerlek
  - Bıçak
  - Kızak Plakası
  - Arıza Teşhis Portu (Sadece satış sonrası servis için)
  - Taşıma Kolu
  - HOME** Düğmesi
  - Şarj Durumu Göstergesi
  - Kapak Açma Düğmesi
  - Güç Kaynağı Bağlantı Noktası
  - Sınır Teli Terminali
  - Temas Plakası
  - Şarj İstasyonu Tabanı
  - Güç Kaynağı
  - Vidalar (6)
  - Bıçak ve Vida (3)
  - Düşük Voltaj Kablosu
  - Ölçüm Göstergesi
  - 28\*. Kazık
  - 29\*. Kuplör
  - 30\*. Konektör
  - 31\*. Sınır Döngüsü için Döngü Teli
- \*Kurulum kitleri ve aksesuarlar AYRI SATILIR.

## KURULUM

**▲ UYARI:** Ürünü kurmadan önce güvenlik talimatlarını okuyun ve anlayın.

**▲ DİKKAT:** Orijinal yedek parçalar ve montaj malzemeleri kullanın.

- Nakliye sırasında herhangi bir kırılma veya hasar meydana gelmediğinden emin olmak için ürünü kontrol edin.
- Herhangi bir parça hasarlı veya eksikse EGO Servis Merkezi ile iletişime geçin.

### 1. Kurulum için gerekli ana bileşenler

- Çimleri otomatik olarak biçen robot çim biçme makinesi.
- 2 işlevi olan şarj istasyonu:
  - Ürünün teli bahçedeki belirli uzak alanlara kadar takip edebilmesi ve şarj istasyonuna geri dönüş yolunu bulabilmesi için sınır teli boyunca kontrol sinyalleri göndermek.
  - Ürünü şarj etmek.
- Şarj istasyonuna ve 100-240V elektrik prizine bağlı bir güç kaynağı.



- Çalışma alanının etrafına ve ürünün çarpılması gereken nesnelerin ve bitkilerin etrafına döşenen döngü teli. Döngü teli, sınır teli olarak kullanılır.

## 2. Hazırlıklar

**⚠ DİKKAT:** Düz olmayan çim yüzeyi veya durgun su alanları ürüne zarar verebilir.

**NOT:** Kurulumu başlamadan önce Kurulum bölümünü okuyun. Kurulumun nasıl yapıldığı ürünün performansını etkiler. Bu nedenle kurulumun dikkatli bir şekilde planlanması önemlidir.

- Çalışma alanının bir planını yapın ve tüm engelleri ekleyin.
- Şarj istasyonunu ve sınır telini nereye koyacağınızı plan üzerinde işaretleyin.
- Çimlerdeki delikleri doldurun.
- Ürünü kurmadan önce çimleri biçim. Çimlerin en fazla 10 cm yüksekliğinde olduğundan emin olun.

## 3. Sınır telinin kurulumundan önce

Sınır telini kazıklarla kurmayı veya teli gömmeyi seçebilirsiniz. Her iki yaklaşım da aynı çalışma alanında birlikte uygulanabilir.

**⚠ DİKKAT:** Çalışma alanında bir kazıyıcı/ayırıcı kullanıyorsanız telin zarar görmesini önlemek için sınır telini gömün.

### 3.1 Şarj istasyonunun nereye yerleştirileceğini incelemek için

C-1	Şarj istasyonunun önü
C-2	Şarj istasyonunun arkası
C-3	Şarj istasyonunun solu
C-4	Şarj istasyonunun sağ

- Şarj istasyonunun önünde en az 1,5 m boş alan, şarj istasyonunun arkasında 40 cm boş alan bırakın. Sınırdan itibaren en az 35 cm boş alan bırakın. Şarj istasyonunun çalışma alanında en az 1,5 m boş alan bırakın (Şekil C).

**NOT:** Şekil C'de gösterildiği gibi şarj istasyonunun (C-4) SAĞ tarafı, biçme alanının içine yerleştirilmelidir.

- Şarj istasyonunu bir elektrik prizinin yakınına yerleştirin.
- Şarj istasyonunu düz bir yüzeye yerleştirin (Şekil D).
- Şarj istasyonu tabanı bükülmemelidir (Şekil D).
- Çalışma alanı dik bir eğimle ayrılmış iki bölümden oluşuyorsa, şarj istasyonunu alt bölüme koymanızı öneririz.
- Şarj istasyonunu güneşten korunan bir alana yerleştirin.

### 3.2 Güç kaynağının nereye yerleştirileceğini incelemek için

**⚠ UYARI:** Düşük voltaj kablosunu kesmeyin veya uzatmayın. Elektrik çarpması riski vardır.

**⚠ UYARI:** Kabloların zarar görmesini önlemek için güç kaynağı kablosu ve uzatma kablosu çalışma alanının dışında olmalıdır.

**DİKKAT:** Yalnızca bir düşük voltaj kablosu kullanın; daha fazla kablo kullanmak ürünün şarj verimliliğini etkiler.

**⚠ DİKKAT:** Ürün üzerindeki bıçakların düşük voltaj kablosunu kesmediğinden emin olun.

**⚠ DİKKAT:** Düşük voltaj kablosunu (Şekil E) sarmayın veya şarj istasyonu tabanının altına yerleştirmeyin. Bobin, şarj istasyonundan gelen sinyalde parazite neden olur.

- Güç kaynağını, çatısı olan, güneş ve yağmurdan korunan bir alana yerleştirin.
- Güç kaynağını, hava akışı iyi olan bir alana yerleştirin.
- Güç kaynağını elektrik prizine bağlarken maksimum 30 mA açma akımına sahip bir artık akım cihazı (RCD) kullanın.

### 3.3 Sınır telinin nereye yerleştirileceğini incelemek için

**⚠ DİKKAT:** Çalışma alanı su kütlelerine, yamaçlara, uçurumlara veya kamuya açık bir yola bitişikse sınır teli fiziksel bariyer içine döşenmelidir. Bariyerin yüksekliği en az 15 cm olmalı ve 35 cm'lik sınır teli açıklığı korunmalıdır.

**⚠ DİKKAT:** Ürünü çakıl üzerinde çalıştırmayın.

**⚠ DİKKAT:** Sınır telini kurarken keskin virajlar yapmayın.

**⚠ DİKKAT:** Dikkatli bir çalışma için ağaçlar, kökler ve taşlar gibi tüm engelleri izole edin.

Sınır teli çalışma alanının etrafına halka şeklinde yerleştirilmelidir. Üründeki sensörler, robot sınır teline yaklaştığında bunu algılar ve robot başka bir yön seçer.

Çalışma alanının tüm kısımları sınır telinden maks. 40 m uzakta olmalıdır.

- Sınır teli tarafından oluşturulan tüm açaların 90° veya daha büyük olduğundan emin olun.
- Sınır telini tüm çalışma alanının etrafına yerleştirin. Sınır teli çevresini temiz tutun. Sınır teli ile engeller arasındaki mesafeyi ayarlayın (Şekil F).
- Sınır telini 5 cm'den daha yüksek bir engelden 35 cm (durum 1) uzağa yerleştirin (Şekil G1).
- Sınır telini 1-5 cm yüksekliğindeki bir engelden 30 cm (durum 2) uzağa yerleştirin (Şekil G2).
- Sınır telini yüksekliği 1 cm'den az olan bir engelden 10 cm (durum 3) uzağa yerleştirin (Şekil G3).
- Çimlerle aynı hizada olan kaldırım taşlı bir yolunuz varsa sınır telini kaldırım taşının altına yerleştirin.

**NOT:** Kaldırım taşı en az 30 cm genişlikteyse kaldırım taşına bitişik tüm çimleri biçmek için Teli Geçme işlevinin fabrika ayarını kullanın. 10.6.1 Teli geçme bölümüne bakın.

- Yeterli açık elde edildiğinden emin olmak için sınır telini kapı direklerinin veya çit direklerinin etrafına yerleştirin, sınır telinin dar bir engelin (< 30 cm) etrafındaki < 100 cm'lik dar bir geçitten kendi üzerine döndüğü durumlarda, Şekil H'de gösterildiği gibi geçit boyunca 100 cm'lik düz bölüm kullanın.

H-1	Kapı/çit direği
-----	-----------------

### 3.3.1 Geçitler (Şekil H)

H-2	Geçit
-----	-------

Geçit, her iki tarafında sınır teli bulunan ve çalışma alanının 2 bölümünü birbirine bağlayan bir bölümdür. Geçitte her iki taraftaki sınır teli arasındaki mesafe en az 60 cm olmalıdır.

### 3.3.2 Sınır telini eğime yerleştirmek için

Ürün %50 eğimde çalışabilir. Çok dik yamaçlar, sınır teli ile izole edilmelidir. Eğim (%), m başına yükseklik olarak hesaplanır.

Örnek: 10 cm / 100 cm = %10 (Şekil K).

- Çalışma alanı içinde %50'den daha dik eğimler için eğimi sınır teli ile izole edin.
- Çim alanın dış kenarı boyunca %20'den daha dik eğimler için sınır telini kenardan 35 cm uzağa yerleştirin (Şekil L).
- Kamuya açık bir yola bitişik eğimler için eğimin dış kenarı boyunca en az 15 cm yüksekliğinde bir bariyer koyun. Bariyer olarak bir duvar veya çit kullanabilirsiniz.

### 3.3.3 Bir ada oluşturmak için (Şekil M)

Bir ada oluşturursanız adaya giden ve adadan gelen sınır tellerini bir araya getirin.

**▲ DİKKAT:** Sınır telinin bir bölümünü diğerinin karşısına koymayın. Sınır telinin bölümleri çapraz değil paralel olmalıdır.

**▲ DİKKAT:** Yüksekliği 5 cm'den az olan engelleri izole edin veya kaldırın. Taşlar, ağaçlar veya kökler gibi hafif eğimli engelleri izole edin veya kaldırın. Bu, ürünün bıçaklarının zarar görmesini önleyecektir.

Çalışma alanındaki alanları sınır teli ile izole etmek için bir ada kullanın. Çalışma alanındaki tüm sabitleme nesnelerini izole etmenizi öneririz.

Bazı engeller çarpmaya karşı dirençlidir, örneğin yüksekliği 5 cm'den fazla olan ağaçlar veya çalılar. Ürün engele çarpar ve ardından yeni bir yön seçer.

- Bir ada oluşturmak için sınır telini engele ve engelin etrafına yerleştirin.
- Adaya giden ve adadan gelen sınır telinin 2 bölümünü birbirine yakın yerleştirin. Bu, ürünün tel boyunca çalışmasını sağlayacaktır.
- Sınır telinin 2 bölümünü aynı kazığa yerleştirin. 5 Teli kazıklarla yerine yerleştirmek için bölümüne bakın.

### 3.3.4 İkincil alan oluşturmak için (Şekil N)

Çalışma alanında bir geçitle birbirine bağlı olmayan 2 alan varsa ikincil bir alan (B) oluşturun. Şarj istasyonunun bulunduğu çalışma alanı, ana alandır (A).

**NOT:** Ürün, ana alan ile ikincil alan arasında manuel olarak hareket ettirilmelidir.

Bir ada oluşturmak için sınır telini ikincil alanın (B) etrafına yerleştirin. 3.3.3 Bir ada oluşturmak için bölümüne bakın. Ancak adayı, ana çalışma alanının dışında oluşturun.

**NOT:** Sınır teli tüm çalışma alanının (A + B) etrafına 1 halka olarak yerleştirilmelidir.

**NOT:** Ürün ikincil alanda çim biçerken ikincil alan modu seçilmelidir. 10.5.1 Çalışma alanını seçmek için bölümüne bakın.

## 4. Ürünün kurulumu

### 4.1 Sınır telini takmak için

**▲ DİKKAT:** Bir bobine fazla tel koymayın. Bobin ürünle etkileşime neden olur.

1. Şarj istasyonu ile ilgili talimatları okuyun ve anlayın. 3.1 Şarj istasyonunun nereye yerleştirileceğini incelemek için bölümüne bakın.
2. Şarj istasyonunu seçilen alana yerleştirin.
3. Sınır telini tüm çalışma alanının etrafına yerleştirin. Şarj istasyonunun arkasında kurulumu başlatın ve tamamlayın. Ön kabloyu istasyon tabanının altındaki kılavuz yuvasına yerleştirin. Sınır kablosunun her iki ucunu da şarj istasyonunun arkasındaki açıklıktan geçirin.
4. Konektörü açın ve sınır telini konektöre yerleştirin (Şekil P1).
5. Konektörü bir pense ile kapatın (Şekil P2).
6. Açma düğmesine basarak şarj istasyonunun kapağını açın (Şekil P3).
7. Ön konektörü şarj istasyonundaki "F" işaretli metal pimin üzerine bastırın. Arka konektörü şarj istasyonundaki "B" işaretli metal pimin üzerine bastırın (Şekil P4).

**NOT:** Fazla kabloyu tel kesicilerle çıkarın.

### 4.2 Şarj istasyonunu kurmak için

**▲ DİKKAT:** Ayaklarınızı şarj istasyonu tabanına koymayın.

**▲ UYARI:** Takmadan önce düşük voltaj kablosunun ve güç kaynağının fişlerinin temiz ve kuru olduğundan emin olun.

Güç kaynağını bağlarken yalnızca bir artık akım (RCD) cihazına bağlı bir elektrik prizi kullanın.

1. Düşük voltaj kablosunu şarj istasyonuna bağlayın (Şekil Q1).
2. Güç kaynağını düşük voltaj kablosuna bağlayın.
3. Güç kaynağını en az 30 cm yüksekliğe yerleştirin (Şekil Q2).
4. Güç kaynağı kablosunu 100-240V elektrik prizine bağlayın.

**NOT:** Şarj istasyonu bağlandığında ürünü şarj etmek mümkündür. Sınır teli döşenirken ürünü şarj istasyonuna yerleştirin. Ürünü AÇIK konuma getirin. Kurulum tamamlanmadan önce herhangi bir ürün ayarı yapmayın.

5. Düşük voltaj kablosunu kazıklarla toprağa yerleştirin veya kabloyu gömün. 5 Teli kazıklarla yerine yerleştirmek için veya 6 Sınır telini gömmek için bölümlerine bakın.
6. Şarj istasyonunu, verilen 6 vida ile zemine sabitleyin.

### 5. Teli kazıklarla yerine yerleştirmek için

**▲ DİKKAT:** Kazıkların sınır telini yerde tuttuğundan emin olun.

Sınır telini yerleştirmeden önce sınırın etrafındaki çimleri biçmek bu işlemi kolaylaştıracaktır.

**▲ DİKKAT:** Kurulumdan hemen sonra çimleri çok alçak biçmek tel yalıtımına zarar verebilir. Yalıtımdaki hasar, birkaç hafta veya ay sonrasına kadar aksamalara neden olmayabilir.

1. Sınır telini yere koyun.
2. Kazıkları birbirinden en fazla 1 m uzağa yerleştirin.

**NOT:** Telin zeminde düz kalmasını sağlamak için eğimin değiştiği yerlerde ek mandallar kullanın (Şekil R).

3. Kazıkları bir çekiç veya plastik bir tokmakla yere sabitleyin.

**NOT:** Tel, birkaç hafta sonra otlarla kaplanır ve görünmez hale gelir.

## 6. Sınır telini gömmek için

- Bir kenar kesici veya düz bir kürekle zeminde bir oluk açın veya özel kablo döşeme makinesi kullanın.
- Sınır telini 1-20 cm toprağa yerleştirin.

EGO Bayınız sınır teli kurulumu konusunda destek sağlayabilir.

## 7. Sınır telini uzatmak için (Şekil S)

**NOT:** Çalışma alanı için çok kısaysa sınır telini uzatın. Orijinal EGO kablo ve kuplörleri kullanın.

1. Şarj istasyonunu elektrik prizinden ayırın.
2. Uzatmanın takılması gereken yerde sınır telini tel kesici ile kesin.
3. Uzatmayı kurmak için gerekli olan yere kablo ekleyin.
4. Sınır telini yerine yerleştirin.
5. Kablo uçlarını bir kuplöre yerleştirin.

**NOT:** Sınır telinin uçlarını kuplörün şeffaf alanından görebildiğinizden emin olun.

6. Kabloları kuplöre takmak için ayarlanabilir pense ile kuplör üzerindeki kapağı aşağı doğru bastırın.
7. Sınır telini kazıklarla yerine yerleştirin. Biçme sırasında robotla temas etmemesini sağlamak için kuplör gömülebilir.
8. Şarj istasyonunu elektrik prizine bağlayın.

## 8. Ürünün kurulumundan sonra

### 8.1 Şarj istasyonunun görsel kontrolünü yapmak için

Şarj istasyonu üzerindeki LED durum göstergesinin sabit YEŞİL yandığından emin olun.

LED durum göstergesi sabit yeşil yanmıyorsa kurulumu kontrol edin. *Bu kılavuzdaki 4.2 Şarj istasyonunu kurmak için ve ŞARJ İSTASYONU ÜZERİNDEKİ LED DURUM GÖSTERGESİ* bölümlerine bakın.

### 8.2 Ürünü şarj etmek için

Ürün yeni olduğunda veya uzun süre saklandığında akü boş olabilir ve çalıştırmadan önce şarj edilmesi gerekir.

**⚠ UYARI:** Ürünü yalnızca bir şarj istasyonu ve bunun için tasarlanmış bir güç kaynağı kullanarak şarj edin. Yanlış kullanım elektrik çarpmasına, aşırı ısınmaya veya aküden aşındırıcı sıvı sızmasına neden olabilir. Elektrolit sızması durumunda su ile yıkayın ve göz vb. ile temas etmesi halinde tıbbi yardım alın.

1. Ürünü şarj istasyonuna yerleştirin.
2. Ürün ile şarj istasyonu arasında düzgün temas sağlamak için ürünü mümkün olduğunca içeri kaydırın.
3. Şarj istasyonunda yanıp sönen YEŞİL renk, şarj işleminin devam ettiğini gösterir.

### 8.3 Temel ayarları tanımlamak için

Ürün ilk kez çalışmaya başlamadan önce makineyi devreye almalı ve ayarları tanımlamalısınız.

1. LCD ekran kapağını açmak için **STOP** düğmesine basın.
2. Ürünü AÇIK konuma getirmek için **POWER** düğmesine basın.
3. Ayarları tanımlamak için ekrandaki istemleri izleyin: dil, güvenlik ve yasal bildirimler, ülke ve saat dilimi, birim formatı, pim ayarı ve biçme yüksekliği ayarı.

**NOT:** PIN kodu olarak 0000 kullanılması mümkün değildir.

4. Devreye alma tamamlandığında ana menü görüntülenir.

## 9 EGO Connect™

Ürün, EGO Connect™ ile uyumludur. Tüm ayarlar ve biçme programı, EGO Connect™ kullanılarak uzaktan ayarlanabilir.

**NOT:** Uzaktan kumanda işlevini kullanırken mobil cihazlarda Bluetooth®'un etkin olduğundan emin olun.

RM4000E cihazınız Uzun menzilli hücresel bağlantı ve Kısa menzilli Bluetooth® bağlantısına sahiptir.

### 9.1 EGO Connect™'i yüklemek için

1. EGO Connect™'i mobil cihazınıza indirin veya aşağıdaki QR Kodunu tarayın.



2. EGO Connect™'te yeni bir hesap oluşturun. Zaten bir hesabınız varsa 4. adıma geçin.
3. Kayıtlı e-posta adresine bir e-posta gönderilecektir. Hesabınızı doğrulamak için e-postadaki talimatları izleyin.
4. EGO Connect™'te EGO hesabınıza giriş yapın.

### 9.2 EGO Connect™ ile ürünü eşleştirmek için

10.9.4 Bluetooth® eşleştirme bölümüne bakınız.

## 10 Ürün ayarları

### 10.1 Ana menüye erişmek için

1. LCD ekran kapağını açmak için **STOP** düğmesine basın.
2. Ürünü AÇMAK için **POWER** düğmesine basın.
3. PIN kodunu girin ve onaylamak için ✓ ögesine dokunun ve ana menünün 1. sayfasına girin, 2. sayfaya girmek için ► ögesine dokunun.

### 10.2 Ana menü yapısı

Ana menü 8 seçenek içerir:

- PROGRAM
- BİÇME YÜKSEKLİĞİ
- ÇALIŞTIRMA
- SINIR
- GÜVENLİK
- MESAJ
- DİĞERLERİ
- GENEL

Ürün fabrika ayarlarına sahiptir ancak ayarlar kendi çalışma alanınıza göre ayarlanabilir.

## Menü Yapısına Genel Bakış 1

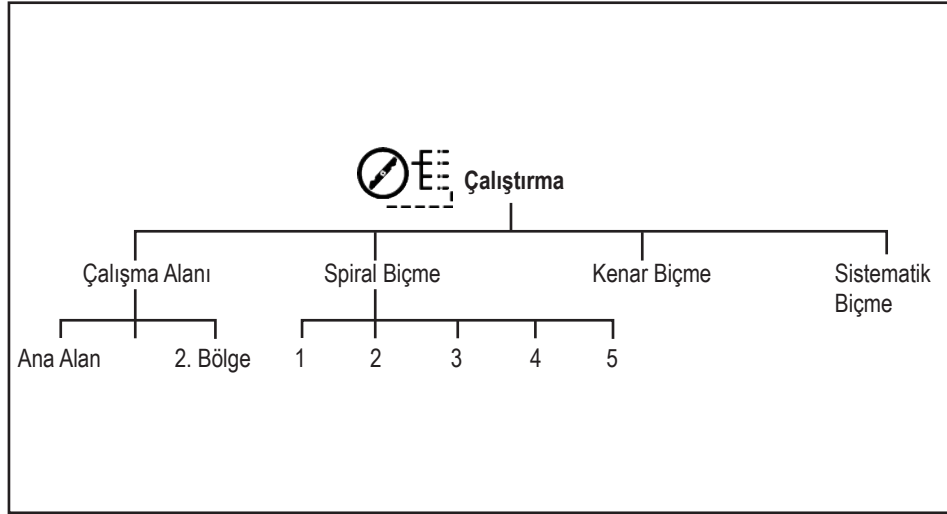
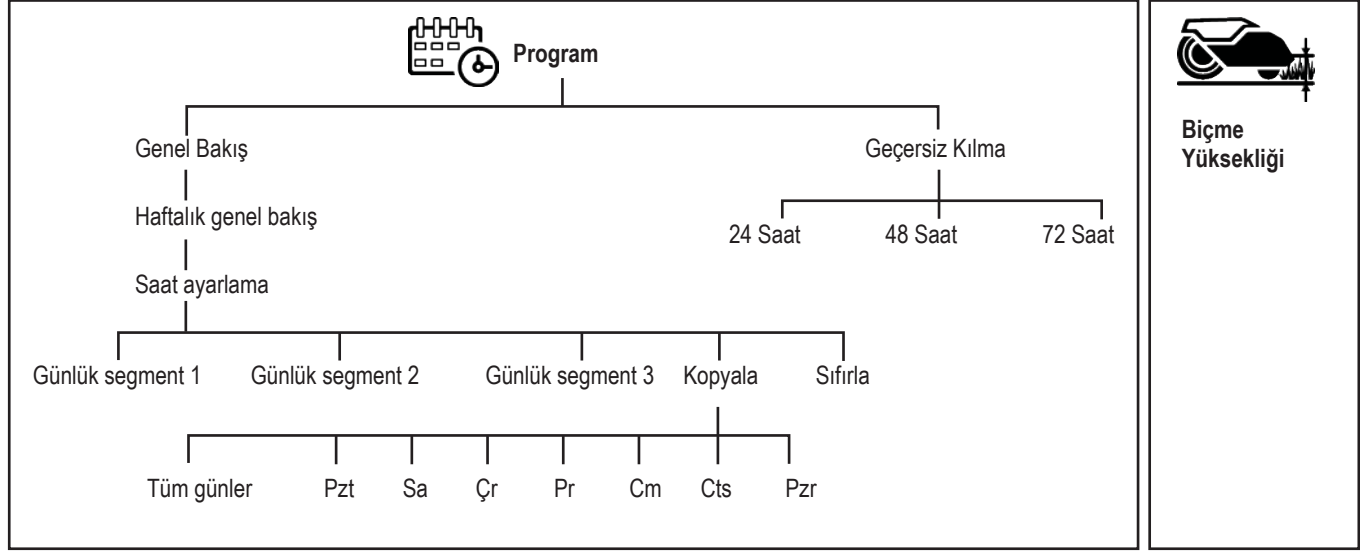

## TR Menü Yapısına Genel Bakış 2

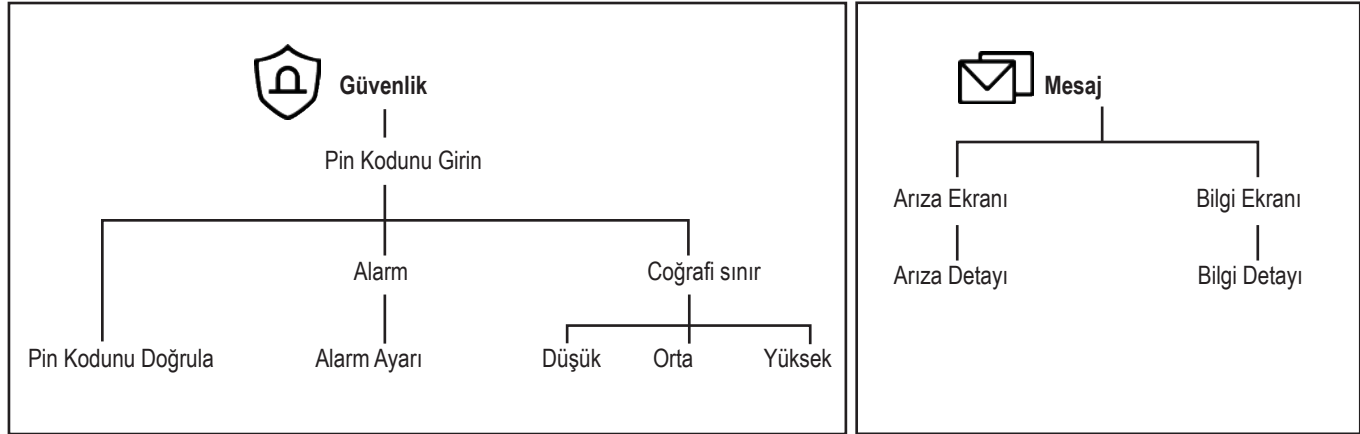

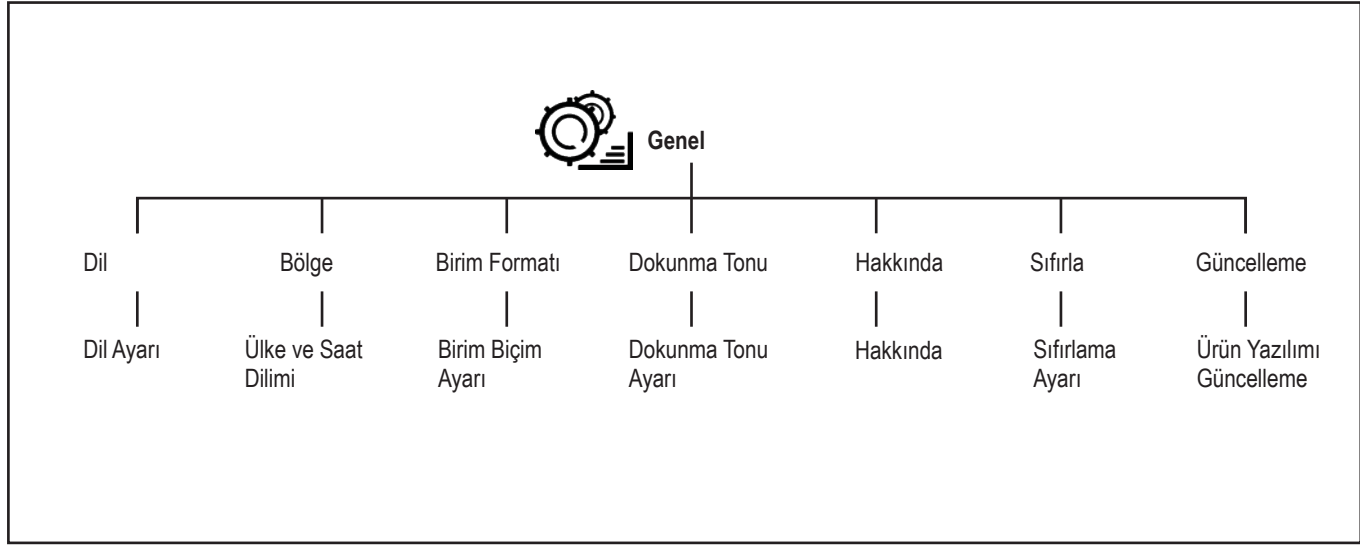
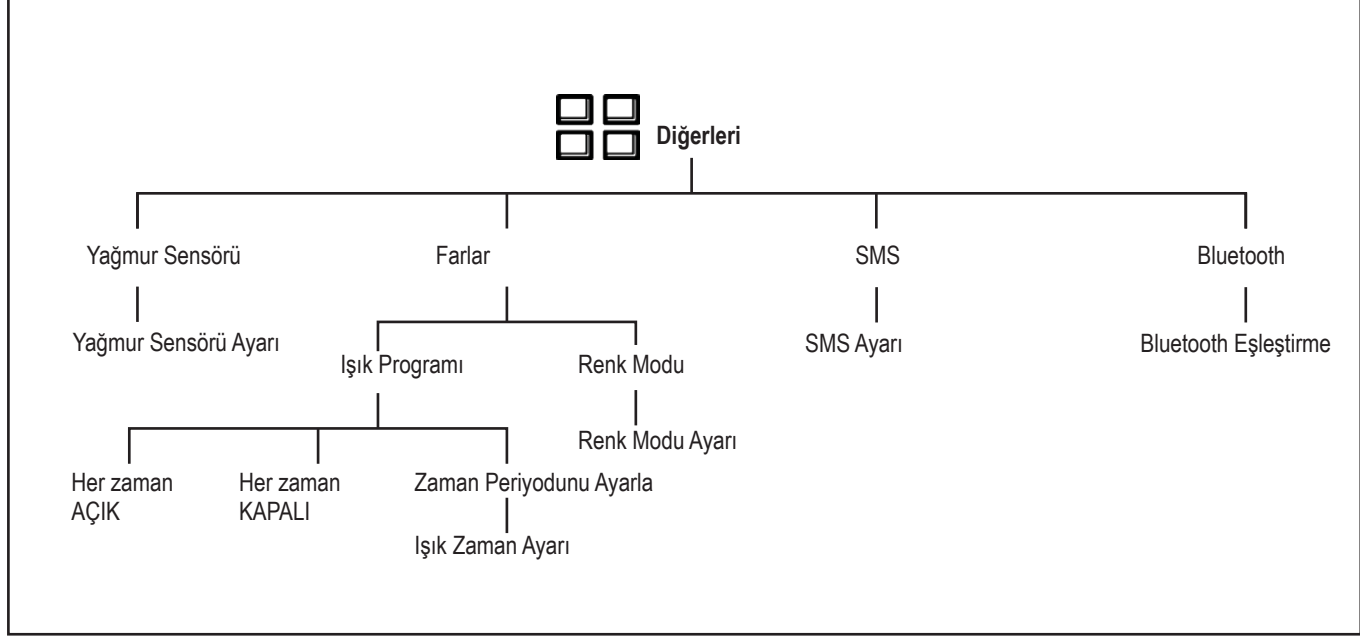

### 10.3 Program Ayarı

#### 10.3.1 Program ayarını iptal etmek için

**NOT:** Çalışma kapasitesi, düz ve açık alan baz alınarak tahmin edilmiştir. Çalışma alanında çok fazla eğim veya engel varsa planlanan süreyi artırmanız gerekir.

**NOT:** Çalışma saatleri biçme, arama ve şarj süresini içerir.

1. Çim alanını m<sup>2</sup> cinsinden hesaplayın.
2. Çim alanını, ürün alanı kapasitesine bölün, sonuç ürünün her gün çalışması gereken saattir.

Örnek: 2000 m<sup>2</sup> çim alan, 167 m<sup>2</sup>/saat alan kapasitesi



2000 m<sup>2</sup> / 167 ≈ 12 saat

Gün / hafta	Çalışma saati/gün	Zaman Dilimi
7	12	Sabah 07:00 - Akşam 19:00

#### 10.3.2 Programı ayarlamak için

1. 10.1 Ana menüye erişmek için bölümündeki 1-3 adımlarını uygulayın.
2. PROGRAM ayarına girmek için düğmesine dokununuz.
3. HAFTALIK GENEL BAKIŞ menüsüne girmek için düğmesine dokununuz.
4. SAATİ AYALA menüsüne girmek için + düğmesine dokununuz.
5. Uygun çalışma saatlerini seçin.
6. Günü seçmek için ◀ veya ▶ düğmesine ve GÜNLÜK SEGMENT girmek için ✓ düğmesine dokununuz. Ürün, çimleri her gün 1-3 segment biçebilir.
7. Süre ayarını girmek için öğesine ve onaylamak için ✓ öğesine dokununuz.

### 10.3.3 Program ayarını kopyalamak için

- 10.3.2 Programı ayarlamak için bölümündeki 1-4 adımlarını tekrarlayın.
- Program ayarını kopyalamak için  ögesine dokunun. Program ayarlarını günden güne veya tüm hafta için kopyalayabilirsiniz.
- Onaylamak için  düğmesine dokunun.



### 10.3.4 Program ayarını sıfırlamak için

Tüm program ayarlarını kaldırabilir ve fabrika ayarlarını kullanabilirsiniz. Fabrika programı ayarı, ürünün haftanın her günü tüm saatlerde çalışmasını sağlar.



- 10.3.2 Programı ayarlamak için bölümündeki 1-4 adımlarını tekrarlayın.
- Program ayarlarını sıfırlamak ve fabrika ayarlarına geri dönmek için  düğmesine dokunun.

### 10.3.5 Programı geçersiz kılmak için

Herhangi bir program ayarı, programı geçersiz kıl seçilerek geçici olarak geçersiz kılınabilir. 24 saat, 48 saat ve 72 saat arasında seçim yaparak programı geçersiz kılmak mümkündür.





- 10.3.2 Programı ayarlamak için bölümündeki 1-2 adımlarını tekrarlayın.
- PROGRAMI GEÇERSİZ KIL menüsüne girmek için  düğmesine dokunun.
- İstediğiniz saatlere dokunun ve onaylamak için  düğmesine dokunun.

Programı geçersiz kılmayı iptal etmek için

- PROGRAMI GEÇERSİZ KIL menüsüne girmek için  düğmesine dokunun.
- Seçilen saatlere dokunun ve onaylamak için  düğmesine dokunun.





## 10.4 Biçme Yüksekliği Ayarı

Biçme yüksekliği 1-15 pozisyonda 20-90 mm arasında değiştirilebilir.

- 10.1 Ana menüye erişmek için bölümündeki 1-3 adımlarını uygulayın.
- BIÇME YÜKSEKLİĞİ AYARI menüsüne girmek için  düğmesine basın.
- Biçme yüksekliğini ayarlamak için  veya  düğmesine dokunun ve onaylamak için  düğmesine dokunun.

## 10.5 Çalışma Modu Ayarı

### 10.5.1 Çalışma alanını seçmek için

- 10.1 Ana menüye erişmek için bölümündeki 1-3 adımlarını uygulayın.
- Biçme modu ayarının 1. sayfasına girmek için  düğmesine dokunun (2. sayfaya girmek için  düğmesine dokunun).
- Çalışma alanını seçmek için 1. sayfada  düğmesine dokunun ve onaylamak için  düğmesine dokunun.





**Ana alan:** Ana alan, ürünün otomatik olarak biçtiği ve şarj ettiği standart çalışma modudur. Varsayılan çalışma alanı ana alandır.

**İkincil alan:** İkincil alanları biçmek için İkincil alan çalışma modunu kullanın. Ürünü, ana alan ile ikincil alan arasında manuel olarak hareket ettirmelisiniz. Ürün, seçilen bir süre boyunca veya pil bitene kadar biçme yapar.

**NOT:** Ürünü ikincil alandayken şarj etmek için ürünü manuel olarak şarj istasyonuna koymanız gerekir. Akü şarj olurken ürün şarj istasyonunda kalacaktır. Ürünü yeniden başlatmak için ana çalışma alanını seçmelisiniz.



### 10.5.2 Spiral biçme modu

Ürün, bir alanda çim uzunsa çimi spiral modda biçer. Spiral biçme, 1-5 arasında 5 seviyede ayarlanabilir. Spiral biçme, ayar seviyelerinde daha sık tetiklenir.

- 10.1 Ana menüye erişmek için bölümündeki 1-3 adımlarını uygulayın.
- Biçme modu ayarının 1. sayfasına girmek için  düğmesine dokunun.
- SPİRAL BIÇME modunu ayarlamak için  düğmesine dokunun.
- Spiral biçme modunu etkinleştirin, hassasiyet seviyesini seçmek için  veya  düğmesine dokunun.
- Onaylamak için  düğmesine dokunun.



### 10.5.3 Kenar biçme modu

Ürün, kenar biçme modundayken her yeni döngüde çimin sınır teli boyunca biçmeye başlayacaktır.

- 10.1 Ana menüye erişmek için bölümündeki 1-3 adımlarını uygulayın.
- Biçme modu ayarının 2. sayfasına girmek için  üzerine dokunun.
- KENAR BIÇME moduna girmek için  düğmesine dokunun.
- Biçme modunu etkinleştirin ve onaylamak için  düğmesine dokunun.

### 10.5.4 Sistematik biçme modu



Sistematik biçme modundayken ürün paralel desenlerle biçilir.

- 10.1 Ana menüye erişmek için bölümündeki 1-3 adımlarını uygulayın.
- Biçme modu ayarının 2. sayfasına girmek için  düğmesine dokunun.
- SİSTEMATİK BIÇME moduna girmek için  düğmesine dokunun.
- Biçme modunu etkinleştirin ve onaylamak için  düğmesine dokunun.

## 10.6 Sınır Ayarı

### 10.6.1 Teli geçme

Bu, ürünün ön tarafının sınır telini geçebileceği mesafedir. Fabrika ayarı 30 cm'dir. 20-55 cm arasında bir mesafe seçebilirsiniz.

- 10.1 Ana menüye erişmek için bölümündeki 1-3 adımlarını uygulayın.
- SINIR ayarını girmek için  düğmesine dokunun.
- TELİ GEÇME ayarına girmek için  düğmesine dokunun.

4. Mesafeyi seçmek için ◀ veya ▶ düğmesine dokunun ve onaylamak için ✓ düğmesine dokunun.

### 10.6.2 İstasyondan Çıkış

Ürün, tel boyunca ayarlanan mesafeye kadar geri gider ve ardından biçmek için ayrılır. 20-999 cm arasında bir mesafe seçebilirsiniz. Fabrika ayarı 20 cm'dir.

1. 10.6.1 Teli geçme bölümündeki 1-2 adımlarını uygulayın.
2. AKILLI ÇIKIŞ ŞARJ İSTASYONU ayarına girmek için düğmesine dokunun.
3. Mesafeyi girin ve onaylamak için ✓ düğmesine dokunun.

### 10.7 Güvenlik Ayarı

Güvenlik ayarına erişmek için PIN kodunu girmeniz gerekir.

1. 10.1 Ana menüye erişmek için bölümündeki 1-3 adımlarını uygulayın.
2. PIN kodunu girmek için düğmesine ve onaylamak için ✓ düğmesine dokunun. Ardından güvenlik ayarının 1. sayfasına girin, 1. sayfaya girmek için ▶ düğmesine dokunun.

#### ■ PIN kodu

PIN kodunu değiştirebilirsiniz.

1. PIN kodunu değiştirmek için güvenlik ayarının 1. sayfasında düğmesine dokunun. Ardından onaylamak için ✓ düğmesine dokunun.
2. Doğrulamak için PIN kodunu tekrar girin, onaylamak için ✓ düğmesine dokunun.

#### ■ Alarm ayarı

Bu işlev, ürün bazı hata mesajları verirse bir alarm çalacağı anlamına gelir. Alarm süresini 1-10 dakika arasında ayarlayabilirsiniz. Varsayılan alarm süresi 2 dakikadır.

ALARM AYAR'I etkinleştirebilir veya devre dışı bırakabilirsiniz.

Yalnızca ALARM AYAR'I etkinleştirildiğinde Kaldırıldığında Alarm özelliğini etkinleştirebilir veya devre dışı bırakabilirsiniz.

### Alarm ayarını etkinleştirmek için

1. 1. sayfada ALARM AYAR'I'na girmek için düğmesine dokunun.
2. ALARM AYAR'I'ni etkinleştirin. Alarm süresini seçmek için ◀ veya ▶ düğmesine dokunun.
3. Kaldırıldığında Alarm'ı etkinleştirin veya devre dışı bırakın.
4. Onaylamak için ✓ düğmesine dokunun.

#### ■ Coğrafi sınır ayarı

Coğrafi sınır, şarj istasyonunun merkez noktası olduğu ve merkez noktadan mevcut konuma kadar olan yarıçapın oluşturduğu dairedir.

Hassasiyet seviyesini düşük (500 m), orta (250 m) ve yüksek (100 m) olarak ayarlayabilirsiniz. Coğrafi sınır hassasiyeti ne kadar yüksek olursa alarm o kadar kolay başlar.

2. sayfada COĞRAFI SINIR AYAR'I'na girmek için düğmesine dokunun.
2. Coğrafi sınır ayarını etkinleştirin.
3. Hassasiyet seviyesine dokunun ve onaylamak için ✓ düğmesine dokunun.

### 10.8 Mesajlar

Bu menüde önceki arıza ve bilgi mesajları bulunabilir.

#### 10.8.1 Hata mesajı

Ekranda gösterilen mesajlar gerçek arızadır. Yeni alarmlar en üstte listelenir. Arıza mesajlarında, arızanın giderilmesine yardımcı olacak ipuçları ve tavsiyeler yer almaktadır. Bu kılavuzdaki ARIZA MESAJLARI LİSTESİ bölümüne bakın.

1. 10.1 Ana menüye erişmek için bölümündeki 1-3 adımlarını uygulayın.
2. MESAJLAR'a girmek için düğmesine dokunun.
3. ARIZA MESAJLARI'nı görüntülemek için düğmesine dokunun. Diğer arıza mesajlarını taramak için ▲ veya ▼ düğmesine dokunun.
4. Arıza detayını görüntülemek için seçilen arıza mesajına dokunun.

#### 10.8.2 Bilgi mesajı

Ekranda gösterilen ve gerçek bir arızadan kaynaklanmayan mesajlar Bilgi mesajları başlığı altında kaydedilir. Her bir mesajın olası nedeni hakkında daha fazla bilgi için, bu kılavuzdaki BİLGİ MESAJLARI LİSTESİ bölümüne bakın.

1. 10.8.1 Mesaj menüsüne girmek için arıza bilgileri bölümündeki 1-2 adımlarını uygulayın.
2. BİLGİ MESAJLARI'nı görüntülemek için düğmesine dokunun. Diğer bilgi mesajlarını taramak için ▲ veya ▼ düğmesine dokunun.
3. Bilgi detayını görüntülemek için seçilen bilgi mesajına dokunun.

### 10.9 Diğerleri ayarı



#### 10.9.1 Yağmur sensörü ayarı

Yağmur algılandığında robot, şarj istasyonuna geri döner ve yağmur sensörü kuruyana ve gecikme süresi bittiğinde yeniden başlar. Gecikme süresini 0-240 dakika arasında ayarlayabilirsiniz. Varsayılan gecikme süresi 180 dakikadır.



1. 10.1 Ana menüye erişmek için bölümündeki 1-3 adımlarını uygulayın.
2. Diğerleri ayarının 1. sayfasına girmek için düğmesine veya 2. sayfasına girmek için ▶ düğmesine dokunun.
3. YAĞMUR SENSÖRÜ AYAR'I'na girmek için düğmesine dokunun.
4. Yağmur sensörü ayarını etkinleştirin. Gecikme süresini ayarlayın ve onaylamak için ✓ düğmesine dokunun.

## 10.9.2 Far ayarı

### 10.9.2.1 Far programını ayarlamak için



- Diğer ayarların 1. sayfasına girmek için 10.9.1 Yağmur sensörü ayarı bölümündeki 1-2. adımları uygulayın.
- FAR AYARI'na girmek için  düğmesine dokununuz.
- IŞIK PROGRAMI'na girmek için  düğmesine dokununuz. Her zaman AÇIK, Her zaman KAPALI veya Zaman Periyodunu Ayarla arasından seçim yapın.
- Zaman Periyodunu Ayarla öğesini seçerken, ayrıntılı zaman periyodunu ayarlayabilir ve onaylamak için  düğmesine dokunabilirsiniz.

### 10.9.2.2 Renk modu ayarını yapmak için

- Far ayarına girmek için 10.9.2.1 Far programını ayarlamak için bölümündeki 1-2 adımlarını uygulayın.
- RENK MODU AYARI'na girmek için  düğmesine dokununuz.
- Hata uyarısı olduğunda yanıp söner öğesine dokunup etkinleştirin ve Işık Rengi öğesini seçin.
- Onaylamak için  düğmesine dokununuz.

## 10.9.3 SMS ayarı

SMS işlevi, ürün Coğrafi Sınır dışına çıktığında size bir SMS gönderir.

- Diğer ayarların 2. sayfasına girmek için 10.9.1 Yağmur sensörü ayarı bölümündeki 1-2. adımları uygulayın.
- SMS AYARI menüsüne girmek için  düğmesine dokununuz.
- Telefon numaranızı ülke koduyla ayarlamak için (örneğin +49 172 12345678) SMS kullan ve EKLE+ öğesine dokununuz, onaylamak için  düğmesine dokununuz.

## 10.9.4 Bluetooth® ile eşleştirme

EGO Connect™ uygulaması, mobil cihazın mobil ağ ile bağlantısı olduğu, ürün şarj edildiği ve LCD ekran AÇIK olduğu ve ürün daha önce hesabınızla eşleştirildiği sürece her zaman ürünüze bağlıdır.

### EGO Connect™ ile ürünü eşleştirmek için

- Diğer ayarların 2. sayfasına girmek için 10.9.1 Yağmur sensörü ayarı bölümündeki 1-2. adımları uygulayın.
- BLUETOOTH İLE EŞLEŞTİRME'ye girmek için  düğmesine dokununuz.
- "Araç eklemek" için EGO Connect™'teki talimatları izleyin.





**DİKKAT:** Eşleştirme sırasında ürün üzerindeki LED Durum Göstergesi mavi renkte yanıp söner.

Ürün Bluetooth® üzerinden mobil cihazınıza bağlandığında ürün üzerindeki LED Durum Göstergesi sabit mavi renkte yanar.





## 10.10 Genel

GENEL bölümünde ürünün genel ayarlarını değiştirebilirsiniz.





## 10.10.1 Dili ayarlamak için

- 10.1 Ana menüye erişmek için bölümündeki 1-3 adımlarını uygulayın.
- Genel ayarın 1. sayfasına girmek için  düğmesine dokununuz.
- DİL ayarına girmek için  düğmesine dokununuz.
- Dil seçmek için  veya  düğmesine dokununuz ve onaylamak için  düğmesine dokununuz.

## 10.10.2 Ülke ve saat dilimini ayarlamak için



- 10.10.1 Dili ayarlamak için bölümündeki 1-2 adımlarını uygulayın.
- ÜLKE ve SAAT DİLİMİ ayarına girmek için  düğmesine dokununuz.
- ÜLKE ve SAAT DİLİMİ'ni seçmek için  veya  düğmesine dokununuz ve onaylamak için  düğmesine dokununuz.

## 10.10.3 Birim formatını ayarlamak için

- 10.1 Ana menüye erişmek için bölümündeki 1-3 adımlarını uygulayın.
- Genel ayarın 1. sayfasına girmek için  düğmesine ve ardından 2. sayfasına girmek için  düğmesine dokununuz.
- BİRİM FORMATI'ni ayarlamak için  düğmesine ve onaylamak için  düğmesine dokununuz.



## 10.10.4 Dokunma tonunu ayarlamak için

Dokunma tonunu AÇIK hale getirdikten sonra ekrana tıkladığında robot bip sesi çıkarır.



- Genel ayarın 2. sayfasına girmek için 10.10.3 Birim formatını ayarlamak için bölümündeki 1-2 adımlarını uygulayın.
- DOKUNMA TONU ayarına girmek için  düğmesine dokununuz.
- Dokunma tonunu etkinleştirin ve onaylamak için  düğmesine dokununuz.

## 10.10.5 Hakkında menüsü

HAKKINDA menüsü ürünle ilgili bilgileri görüntüler.

- 10.1 Ana menüye erişmek için bölümündeki 1-3 adımlarını uygulayın.
- Genel ayarın 1. sayfasına girmek için  düğmesine ve ardından genel ayarın 3. sayfasına girmek için  düğmesine iki kere basın.
- HAKKINDA menü bilgilerini görüntülemek için  düğmesine dokununuz.

## 10.10.6 Kullanıcı ayarlarını sıfırlamak için

- Genel ayarların 3. sayfasına girmek için 10.10.5 Hakkında menüsü'ndeki 1-2. adımları uygulayın.
- KULLANICI AYARLARINI SIFIRLA'ya girmek için  düğmesine dokununuz.
- Onaylamak için  düğmesine dokununuz.
- Ayarları sıfırlamak için PIN Kodunu girin.



### 10.10.7 Ürün yazılımını güncellemek için

1. 10.1 Ana menüye erişmek için bölümündeki 1-3 adımlarını uygulayın.
2. Genel ayarın 1. sayfasına girmek için düğmesine ve ardından genel ayarın 4. sayfasına girmek için düğmesine üç kere basın.
3. ÜRÜN YAZILIMI GÜNCELLEME sayfasına girmek için düğmesine dokununuz.
4. Ürün yazılımı sürümünü güncellemek için ekrandaki talimatları uygulayın.

**NOT:** Ürün yazılımı güncellemesi EGO Connect™'ten yapılabilir. Güncelleme bulunduğu uyarı verilir.

## ÇALIŞTIRMA

**⚠UYARI:** Ürünü çalıştırmadan önce güvenlik talimatlarını dikkatlice okuyun.

**⚠UYARI:** Ellerinizi ve ayaklarınızı dönen bıçaklardan uzak tutun. Motor çalışırken asla ellerinizi veya ayaklarınızı ürünün yakınına veya altına koymayın.

**⚠UYARI:** Çalışma alanında insanlar, özellikle çocuklar veya hayvanlar varken ürünü kullanmayın.

### ÜRÜNÜ KULLANMAYA BAŞLAMADAN ÖNCE

1. Ürün şarjının ilk sefer için %50'den fazla olduğundan emin olun.
2. Doğru kurulum için şarj istasyonu üzerindeki LED durum göstergesi sabit veya yanıp sönen YEŞİL renkte olmalıdır.
3. Ürün ayarlanan programa göre çalışır, 10.3.2 Programı ayarlamak için bölümüne bakın (programlanan çalışma zamanları dışında **START** düğmesine basılması, makinenin bir sonraki program çalışmasına kadar istasyonda kalacağı anlamına gelir). Programı geçersiz kılma ayarlanırsa ürün hemen çalışır, 10.3.5 Programı geçersiz kılmak için bölümüne bakın.
4. Ürünün seçilen çalışma alanında olduğundan emin olun, 10.5 Çalışma Modu Ayarı bölümüne bakın.
5. Ürünün sınır telinin içinde olduğundan emin olun.

### ÜRÜNÜ BAŞLATMAK İÇİN

1. LCD ekran kapağını açmak için **STOP** düğmesine basın.
2. Ürünü AÇIK konuma getirmek için **POWER** düğmesine basın.
3. PIN kodunu girin.
4. **START** düğmesine basın ve kapağı kapatın.

**NOT:** Ürünü başlatmak için kapağı kapatmadan önce her zaman **START** düğmesine basın.

**NOT:** İlk çalışma öncesinde makinenin harita çıkarma işlemini tamamlaması gerekir.

### ÜRÜNÜ PARK ETMEK İÇİN

Ürün, ayarlanan park süresi boyunca şarj istasyonunda kalır ve ardından programa göre otomatik olarak normal çalışmaya döner.

1. Park moduna girmek için **PARK** düğmesine basın.
2. Park süresini ayarlamak için ögesine dokununuz.
3. Onaylamak için düğmesine dokununuz.

### ÜRÜNÜ DURDURMAK İÇİN

Ürünü ve biçme motorunu durdurmak için **STOP** düğmesine basın.

### ÜRÜNÜ KAPATMAK İÇİN

1. LCD ekran kapağını açmak için **STOP** düğmesine basın.
2. Ürünü KAPATMAK için **POWER** düğmesine 2 saniyeden uzun süre basın.

**NOT:** Ayrıca, PIN kodunu girmezseniz ürünü zorla kapatmak için **POWER** düğmesine 4 saniyeden uzun süre basabilirsiniz.

### ÜRÜNÜ ŞARJ İSTASYONUNA GERİ ÇAĞIRMAK İÇİN

Şarj istasyonu üzerindeki **HOME** düğmesine basıldığında, şarj istasyonu üzerindeki LED durum göstergesi 3 kez hızlıca yanıp söner ve ürün şarj istasyonunun yanına döner.

## BAKIM

**⚠ UYARI:** Çim biçme makinesini temizlemeden, herhangi bir bakım yapmadan veya taşımadan önce ciddi yaralanmaları önlemek için daima çim biçme makinesini kapatın ve tüm hareketli parçaların tamamen durduğundan emin olun.

**⚠ UYARI:** Bakım ve onarım sırasında sadece orijinal yedek parçaları kullanın. Başka parçaların kullanılması tehlike oluşturabilir veya ürünün hasar görmesine neden olabilir. Emniyet ve güvenilirliği sağlamak için tüm tamir işleri yetkili bir servis teknisyeni tarafından yapılmalıdır.

**⚠ UYARI:** Ürün bıçakları üzerinde herhangi bir bakım gerçekleştirirken daima koruyucu eldiven takın.

Daha iyi çalışma ve daha uzun hizmet ömrü için ürünü düzenli olarak temizlediğinizden ve aşınmış parçaları değiştirdiğinizden emin olun.

Ürün ilk kullanıldığında bıçaklar haftada bir kez kontrol edilmelidir.

Bıçakların kolayca dönmeleri önemlidir. Bıçakların kenarları zarar görmemelidir. Bıçakların kullanım ömrü büyük ölçüde değişiklik gösterir ve örneğin aşağıdakilere bağlıdır:

- Çalışma süresi ve çalışma alanının büyüklüğü.
- Çim türü ve mevsimsel büyüme.
- Toprak, kum ve gübre kullanımı.
- Koniler, rüzgar gülleri, oyuncaklar, aletler, taşlar, kökler ve benzerleri gibi nesnelerin varlığı.

**NOT:** Kör bıçaklarla çalışmak daha kötü bir biçme sonucu verir. Çim temiz bir şekilde kesilmez ve daha fazla enerjiye ihtiyaç duyulur, bu da ürünün bu kadar geniş bir alanı biçmemesine neden olur.

## Ürünü temizleme

**⚠ DİKKAT:** Ürünü veya şarj istasyonunu temizlemek için asla yüksek basınçlı yıkayıcı kullanmayın. Temizlik için asla solvent kullanmayın.

## Şasi ve bıçaklar

Bıçakları haftada bir kez kontrol edin.

1. Ürünü kapatın.
2. Ürünü yan tarafına doğru kaldırın.
3. Bıçakları ve şasiyi bir bulaşık fırçası kullanarak temizleyin. Aynı zamanda, bıçakların sağlam olduğunu ve serbestçe döndüğünü kontrol edin.

## Tekerlekleri temizlemek için

Tekerleklerle çim sıkışırsa ürün yokuşlarda tatmin edici şekilde çalışmaz.

- Tekerlekleri temizlemek için yumuşak bir fırça kullanın

## Ürünün gövdesini temizlemek için

- Ürünün gövdesini temizlemek için nemli bir bez ve zayıf bir sabun çözeltisi kullanın.

## Şarj istasyonunu temizlemek için

**⚠ UYARI:** Bakımdan önce güç kaynağının elektrik prizine bağlantısını kesin.

**⚠ DİKKAT:** Şarj istasyonunu temizlemek için yüksek basınçlı yıkayıcı veya akan su kullanmayın.

**NOT:** Şarj istasyonunda nesnelere veya ürün şarj istasyonuna giremez. Şarj istasyonunu düzenli olarak temizleyin.

- Şarj istasyonundaki çim, dal ve diğer nesnelere temizleyin.

## Bıçakları değiştirme

**⚠ UYARI:** Bıçakları değiştirdiğinizde vidaları da değiştirmeniz gerekir. Kullanılan vidalar hızla aşınabilir ve bıçakların gevşemesine neden olabilir, bu ciddi yaralanmalara neden olabilir.

Güvenli bir çalışma için aşınmış veya hasarlı bıçakları değiştirin. Tatmin edici bir biçme sonucu ve düşük enerji kullanımı için bıçakları düzenli olarak değiştirin. Dengeli bir biçme sistemi elde etmek için 3 bıçak ve vida da aynı anda değiştirilmelidir.

## Bıçakları değiştirmek için (Şek. T)

1. **STOP** düğmesine basın.
2. Ürünü kapatın.
3. Ürünü baş aşağı çevirin. Ürünün çizilmesini önlemek için ürünü yumuşak ve temiz bir yüzeye koyun.
4. Kızak plakasını, delikleri bıçağın vidalarıyla aynı hizaya gelecek şekilde döndürün.
5. 3 vidayı ürünle birlikte verilmeyen düz uçlu veya yıldız tornavida ile sökün.
6. 3 bıçağı çıkarın.
7. 3 yeni bıçak ve vidaları takın.
8. Bıçakların serbestçe dönebildiğinden emin olun.

## Akü

**⚠ DİKKAT:** Ürünü depolamaya koymadan önce aküyü tamamen şarj edin. Akü tam olarak şarj edilmemişse aküde hasara neden olabilir.

Ürünün çalışma süresi şarjlar arasında normalden daha kısaysa bu, akünün kullanım ömrünün sonuna geldiği anlamına gelir. Çalışma süresini uzatmak için aküyü değiştirin.

**NOT:** Akü ömrü, mevsimin uzunluğu ve ürünün günde kaç saat çalıştığı ile ilgilidir. Uzun bir sezon veya günde birçok saat çalışma, akünün daha düzenli olarak değiştirilmesi gerektiği anlamına gelir. Akü değişimi için ürününüzü EGO merkez servisimize götürün.

## TAŞIMA VE DEPOLAMA

- Ürünü tamamen şarj edin.
- Ürünü kapatın.
- Ürünü temizleyin.
- Ürünü kışın iç mekanda kuru ve donmayan bir yerde saklayın.
- Depolama sırasında ürünü tüm tekerlekleriyle birlikte düz bir zeminde tutun.
- Şarj istasyonunu kapalı alanda tutuyorsanız güç kaynağını ve tüm konektörleri şarj istasyonundan ayırın ve çıkarın. Her bir konektör kablosunun ucunu bir konektör koruma kutusuna yerleştirin.

## Ürün nasıl kaldırılır ve taşınır (Şekil U)

**⚠ UYARI:** Ürün kaldırılmadan önce kapatılmalıdır.

**⚠ DİKKAT:** Ürün şarj istasyonuna park edilmiş durumdayken kaldırmayın. Şarj istasyonuna ve/veya ürüne zarar verebilir. **STOP** düğmesine basın ve ürünü kaldırmadan önce şarj istasyonundan dışarı çekin.

Çalışma alanı içinde veya dışında güvenli bir şekilde hareket etmek için:

1. Ürünü durdurmak için **STOP** düğmesine basın.
2. Ürünü kapatmak için **POWER** düğmesine 2 saniye basın.
3. Ürünü, bıçak diski gövdeden uzakta olacak şekilde taşıma sapından tutun.

## ÇEVRE KORUMASI



Elektrikli cihazları ev atıklarıyla birlikte atmayın, ayrı toplama tesislerini kullanın.

Mevcut toplama sistemleri ile ilgili bilgi almak için yerel idare ile irtibata geçin.

Elektrikli cihazlar katı atık sahaları veya çöp toplama alanlarına atılırsa, yer altı sularına ve besin zincirine tehlikeli maddeler sızabilir, bu da sağlığınızın bozulmasına yol açabilir.

## SORUN GİDERME

### ARIZA MESAJLARI LİSTESİ

Aşağıdaki liste, ürünün LCD ekranında ve EGO Connect™'te gösterilen bir dizi hata mesajını içermektedir. Aynı mesaj sık sık görünüyorsa EGO servis merkeziyle iletişime geçin.

LCD Ekran	Eylem
Kayıp sınır sinyali	1. Şarj istasyonunun üstündeki LED'i kontrol edin.
	2. LED YOK: şarj istasyonuna güç gelmiyor. Prize güç geldiğini, adaptörün ve kablunun bağlı olduğunu ve hasarsız olduğunu kontrol edin.
	3. KIRMIZI LED: sınır telinde kopukluk. Şarj istasyonuna sınır teli bağlantılarını kontrol edin ve sınır teli döngüsünde görünür hasar olup olmadığını kontrol edin.
	4. YEŞİL LED: şarj istasyonu durumu TAMAM. Yeni döngü sinyali oluşturma talimatı için kullanım kılavuzuna veya mobil uygulamaya bakın.
Robot sınır dışında	1. Sınır kablosu ile şarj istasyonu arasındaki bağlantıların doğru şekilde bağlandığından ve bağlantıların kesişmediğinden emin olun.
	2. Sınır telinin dik bir eğimde bulunmadığından emin olun.
	3. Robotu çalışma alanına geri taşıyın.
Robot kapana kısıldı	Çalışma alanında beklenmedik bir engel olup olmadığını kontrol edin. İPUCU: Çalışma alanına robot erişimini kısıtlayabilecek engeller koymaktan kaçınin.
Dönüş hatası	1. Şarj istasyonunun üstündeki LED'i kontrol edin.
	2. LED YOK: şarj istasyonuna güç gelmiyor. Prize güç geldiğini, adaptörün ve kablunun bağlı olduğunu ve hasarsız olduğunu kontrol edin.
	3. KIRMIZI LED: sınır telinde kopukluk. Şarj istasyonuna sınır teli bağlantılarını kontrol edin ve sınır teli döngüsünde görünür hasar olup olmadığını kontrol edin.
	4. YEŞİL LED: şarj istasyonu durumu TAMAM. Robotu istasyona geri götürün ve çalıştırın. Sinyal yeniden oluşturulduktan sonra robot otomatik olarak çalışmaya başlar.
	5. Robotu ve Şarj istasyonunu yeniden başlatın.
	İPUCU: Şarj istasyonunun kuruluma göre yerinde sabit kaldığından emin olun.
Yerleştirme hatası	1. Şarj istasyonunun etrafındaki engelleri kaldırın.
	2. İstasyonun taban tahtasını ve robotun tekerleklerini temizleyin.
	3. İstasyonun düz bir yüzeye kurulduğundan ve kuruluma göre yerinde sabit kaldığından emin olun.
	4. Sınır telinin talimatlara uygun olarak takıldığından emin olun.
	5. Gücü kesin ve istasyonu yeniden başlatın.

LCD Ekran	Eylem
Çıkış hatası	1. Şarj istasyonunun etrafındaki engelleri kaldırın.
	2. İstasyonun taban tahtasını ve robotun tekerleklerini temizleyin.
Sol tahrik motoru hatası	1. Robotu kapatın.
	2. Tahrik tekerleklerini kontrol edin, herhangi bir engel varsa kaldırın.
	3. Robotu soğumaya bırakın ve yeniden başlatın.
Sağ tahrik motoru hatası	1. Robotu kapatın.
	2. Tahrik tekerleklerini kontrol edin, herhangi bir engel varsa kaldırın.
	3. Robotu soğumaya bırakın ve yeniden başlatın.
Biçme motoru hatası	1. Robotu kapatın.
	2. Biçme diskini kontrol edin, çim veya diğer engelleri kaldırın.
	3. Robotu soğumaya bırakın ve yeniden başlatın.
	İPUCU: Çim uzunsa, biçme yüksekliğini artırın ve zamanla azaltın.
Yükseklik ayar motoru hatası	1. Robotu kapatın.
	2. Biçme diskini ve şasiyi kontrol edin, herhangi bir engel varsa kaldırın.
	3. Robotu soğumaya bırakın ve yeniden başlatın.
Dengesiz biçme sistemi	1. Robotu kapatın.
	2. Biçme diskinde ve bıçaklarda hasar veya tıkanıklık olup olmadığını kontrol edin.
	3. Eksik veya hasarlı bıçakları kullanıcı talimatlarına göre değiştirin.
Alan ayarı sorunu	Alan ayarının gerçek durumla tutarlı olup olmadığını kontrol edin.
Robot kaldırıldı	Robotu çalışma alanına yerleştirin.
Robot eğildi	Robotu çalışma alanına yerleştirin. Çalışma alanındaki maksimum eğimin kurulum talimatlarında belirtildiği gibi makine kapasitesini aşmadığını kontrol edin.
Robot ters çevrildi	Robotu çalışma alanına yerleştirin. Çalışma alanındaki maksimum eğimin kurulum talimatlarında belirtildiği gibi makine kapasitesini aşmadığını kontrol edin.
Robot çarpışması	Çarpışma: Çalışma alanında beklenmedik bir engel olup olmadığını kontrol edin.
PIN yanlışı (zaten var)	PIN yanlışı. APP kullanarak şifreyi geri alın veya yerel bayi ile iletişime geçin.
Robot çalındı	Robot ve istasyon arasındaki mesafe sınır dışıdır. Çalınmış olup olmadığını kontrol edin.

## BİLGİ MESAJLARI LİSTESİ

Aşağıdaki liste, ürünün LCD ekranında ve EGO Connect™'te gösterilen bir dizi bilgi mesajını içermektedir.

LCD Ekran	Eylem
Haritalama hatası	Ana alanda, robotun istasyondan haritalamaya başladığından emin olun. Haritalama sırasında robota müdahale etmediğinizden veya robotu hareket ettirmediğinizden emin olun. Haritalama sırasında istasyonu hareket ettirmeyin. 1. EGO Connect™'ten haritalamayı yeniden başlatın. 2. Robot bir sonraki haftaya kadar çalışır ve otomatik olarak haritalamayı yeniden başlatır.
2. alanın biçilmesi tamamlandı	İkincil Alan Tamamlandı. Robotu bir sonraki alana yerleştirin veya birincil alana dönün ve biçmeye devam edin.
2. alan biçme düşük güç	Akü zayıf İkincil Alan Tamamlanmadı. Robotu şarj istasyonuna geri götürün.
GPS konum belirleme hatası	GPS Hatası. Robotu Kapatın ve Yeniden Başlatın. Sorun devam ederse yerel bayi ile iletişime geçin.
İndirme hatası	Robotu açık alana taşıyın, robot ekranında LTE sinyalinin iyi olduğundan emin olun.
Doğrulama hatası	Tekrar indirmeyi deneyin. Sorunlar çözülmezse yerel bayi ile iletişime geçin.
Sürüm hatası	Robotu yeniden başlatın. Sorunlar çözülmezse yerel bayi ile iletişime geçin.

## BELİRTİLER

Ürününüz yukarıdaki listede beklendiği gibi çalışmazsa aşağıdaki belirtileri izleyin.

Arızanın nedenini hala bulamadıysanız EGO servis merkeziyle iletişime geçin.

SORUN	Nedeni	Çözüm
LCD ekrana dokunulduğunda yanıt vermiyor.	1. LCD ekran hasar görmüştür.	1. EGO servis merkezi ile iletişime geçin.
Ürün kenetlenmekte zorluk çekiyor.	1. Sınır teli, şarj istasyonundan yeterince uzakta uzun ve düz bir çizgi halinde döşenmemiştir.	1. Şarj istasyonunun doğru kurulup kurulmadığını kontrol edin. 4.2 Şarj istasyonunu kurmak için bölümüne bakın.
	2. Şarj istasyonu bir eğim üzerindedir veya düz bir yüzeyde değildir.	2. Şarj istasyonunu tamamen düz bir yüzeye yerleştirin. 3.1 Şarj istasyonunun nereye yerleştirileceğini incelemek için bölümüne bakın.
	3. Şarj istasyonu sıkıca takılmamıştır.	3. İstasyona takılan altı vidanın gevşek olup olmadığını kontrol edin.
Ürün kenetlenirken kayıyor.	Islak çim ve arka tekerleğe yapışan çamur, ürünün kaymasına neden olur.	Tekerlekleri temizleyin.
Ürün yanlış zamanda çalışıyor.	1. Biçme için başlangıç zamanı ve durma zamanları yanlıştır.	1. Biçme için başlangıç zamanı ve bitiş zamanı ayarlarını sıfırlayın. 10.3.2 Programı ayarlamak için bölüme bakın.
	2. Ürün saatinin ayarlanması gerekir.	2. Saati ayarlayın. 10.10.2 Ülke ve saat dilimini ayarlamak için bölümüne bakın.
Ürün titriyor.	1. Hasarlı bıçaklar kesme sisteminde dengesizliğe yol açar.	1. Bıçakları ve vidaları kontrol edin ve gerekirse değiştirin.
	2. Aynı konumda çok fazla bıçak olması biçme sisteminde dengesizliğe yol açar.	2. Her vidaya sadece bir bıçak takıldığını kontrol edin.
	3. Montaj konumunda eksik bıçak olması biçme sisteminde dengesizliğe yol açar.	3. Her montaj konumunda üç bıçağın takılı olduğunu kontrol edin.
Ürün çalışıyor ancak bıçaklar dönmüyor.	1. Ürün şarj istasyonunu arıyor veya şarj istasyonundan geri dönüyor.	1. Eylem yok. Ürün şarj istasyonunu ararken bıçak diski dönmüyor.
	2. Biçme motoru hasar görmüştür.	2. EGO servis merkezi ile iletişime geçin.

SORUN	Nedeni	Çözüm
Ürün, şarjlar arasında normalden daha kısa süre biçiyor.	1. Çim veya diğer yabancı cisimler bıçakları engelliyor.	1. Şasiyi ve bıçakları çıkarın ve temizleyin.
	2. Akü bitmiştir.	2. EGO servis merkezi ile iletişime geçin.
	3. Kör bıçaklar. Çimleri biçerken daha fazla enerjiye ihtiyaç duyulur.	3. Bıçakları değiştirin.
Kısa biçme ve şarj süreleri.	Akü bitmiştir.	EGO servis merkezi ile iletişime geçin.
Ürün genellikle daireler veya spiraller halinde hareket eder.	Spiral biçme, ürünün hareket modelinin doğal bir parçasıdır.	Spiral biçmenin yoğunluğunu ayarlayın. Gerekirse bu işlev devre dışı bırakılabilir. 10.5.2 <i>Spiral biçme modu</i> bölümüne bakın.
Ürün, biçme işlemi sırasında şarj istasyonuna geri döner.	Yağmur sensörü anahtarı istenmeden tetiklenir.	Yağmur sensörü anahtarını kontrol edin. Gerekirse bu işlev devre dışı bırakılabilir, 10.9.1 <i>Yağmur sensörü ayarı</i> bölümüne bakın.
Düzensiz biçme sonuçları	1. Ürün günde çok az saat çalışıyor.	1. Biçme süresini artırın. 10.3.2 <i>Programı ayarlamak için</i> bölüme bakın.
	2. Çalışma alanı çok büyük.	2. Çalışma alanını sınırlandırmayı veya programı uzatmayı deneyin. 10.3.2 <i>Programı ayarlamak için</i> bölüme bakın.
	3. Kör bıçaklar	3. Tüm bıçakları ve vidaları değiştirin.
	4. Ayarlanan biçme yüksekliğine göre çim uzun.	4. Kesme yüksekliğini artırın ve ardından art arda düşürün.
	5. Bıçakların veya motor milinin etrafında çim birikmesi.	5. Bıçakların serbestçe ve kolayca döndüğünü kontrol edin. Dönmüyorsa bıçakları sökün, çimleri ve yabancı cisimleri temizleyin.

### ŞARJ İSTASYONU ÜZERİNDEKİ LED DURUM GÖSTERGESİ

Doğru kurulum için şarj istasyonu üzerindeki LED durum göstergesi sabit veya yanıp sönen YEŞİL renkte olmalıdır. Değilse aşağıdaki talimatları izleyin:

LED Durum Göstergesi	Anlamı	Eylem
Sabit YEŞİL	İyi sinyal. Ürün şarj olmuyor.	Eylem yok.
Yanıp sönen YEŞİL	İyi sinyal. Ürün şarj oluyor.	Eylem yok.
Sabit Kırmızı	Ürün şarj olmuyor. Sınır teli şarj istasyonuna bağlı değil.	Sınır telinin şarj istasyonuna doğru şekilde takıldığından emin olun. 4.1 <i>Sınır telini takmak için</i> bölümüne bakın.
	Ürün şarj olmuyor. Sınır telinde hasar vardır.	Hasarın nerede olduğunu bulun. Hasarlı bölümü yeni sınır teli ile değiştirin.
Yanıp sönen KIRMIZI	Ürün şarj oluyor. Sınır teli şarj istasyonuna bağlı değil.	Sınır telinin şarj istasyonuna doğru şekilde takıldığından emin olun. 4.1 <i>Sınır telini takmak için</i> bölümüne bakın.
	Ürün şarj oluyor. Sınır telinde hasar vardır.	Hasarın nerede olduğunu bulun. Hasarlı bölümü yeni sınır teli ile değiştirin.
LED yok	Şarj istasyonuna güç gelmiyor.	Prize güç geldiğini, adaptörün ve kablunun bağlı olduğunu ve hasarsız olduğunu kontrol edin.

LED Durum Göstergesi	Anlamı	Eylem
Sabit SARI	Şarj istasyonu ürün üzerinden güncelleniyor ve Bluetooth® bağlanmadı.	Herhangi bir işlem yapılmasına gerek yoktur.
Yanıp sönen SARI	Şarj istasyonu ürün üzerinden güncelleniyor ve Bluetooth® bağlandı.	Herhangi bir işlem yapılmasına gerek yoktur.

## ÜRÜN ÜZERİNDEKİ LED DURUM GÖSTERGESİ

Ürünün önündeki LED durum göstergesi mevcut durumu gösterir:

Gösterge	Anlamı	Eylem
Sabit LED rengi	Robot düzgün çalışıyor.	Herhangi bir işlem yapılmasına gerek yoktur. LED rengi 10.9.2.2 Renk modu ayarını yapmak için bölümündeki ayara bağlıdır.
Yanıp sönen MAVİ	Bluetooth® eşleştiriliyor.	Herhangi bir işlem yapılmasına gerek yoktur.
Sabit MAVİ	Bluetooth® eşleştirmesi başarılı.	Herhangi bir işlem yapılmasına gerek yoktur.
Yanıp sönen KIRMIZI	Robot bir arıza tespit etti.	Hata bildirimini için LCD ekranı/ EGO Connect™ Uygulamasını kontrol edin. <b>STOP</b> düğmesine basarak hatayı giderin ve ardından <b>START</b> düğmesine basarak ürünü etkinleştirin.
Yanıp sönen SARI	<b>STOP</b> düğmesine basılmıştır.	<b>START</b> düğmesine basın ve kapağı kapatın.

## GARANTİ

### EGO GARANTİ POLİTİKASI

EGO Garanti Politikasına ilişkin tüm hükümler ve koşullar için lütfen [egopowerplus.eu](http://egopowerplus.eu) adresindeki web sitesini ziyaret edin.

**MÄRKUS.** Kasutusjuhendis kasutatakse selle kasutamise hõlbustamiseks järgmist vormingut.

- *Kaldkirjas* kirjutatud tekst on LCD-ekraanil kuvatav tekst või viide mõnele teisele jaotisele kasutusjuhendis.
- **Paksus** kirjas tekst on üks toote nuppudest.

## SISSEJUHATUS

### Tootekirjeldus (joonis B)

**MÄRKUS.** EGO uuendab regulaarselt toodete välimust ja funktsiooni, uusima tootetoe saamiseks võtke ühendust oma EGO teenindusega.

Robotmuruniiduk on sisseehitatud akuga ja niidab muru automaatselt, muru kogumine pole vajalik. Masin vaheldumisi niidab ja laadib ettenähtud tööaegadel. Liikumismuster on juhuslik. Piirdekaabel juhib toote liikumist tööpiirkonnas. Tootes olevad andurid tuvastavad, kui seade läheneb piirdekaablile. Toote esiküljel moodub piirdekaablist alati teatud vahemaa kauguselt, enne kui toode ümber pöörab. Kui toode pöörab vastu takistust või läheneb piirdekaablile, valib toode uue suuna.

Kõiki töösätteid saab juhtida LCD ekraanilt või EGO Connect™-ikaudu.

**Niitmistehnika** Toode on heitmevaba, lihtne kasutada ja säästab energiat. Sage niitmistehnika parandab muru kvaliteeti ja vähendab väetamise vajadust.

**Laadimisjaama leidmine** Toode töötab seni, kuni aku on tühi või löikegraafik on lõppenud, seejärel naaseb masin automaatselt laadimisjaama.

### EGO Connect™

EGO Connect™ on mobiilirakendus, mis võimaldab kogu niitmisprotsessi kaugjuhtida. Vt 9 EGO Connect™.

### LCD-ekraan

Toote LCD-ekraan näitab kogu tooteteavet ja seadeid.

Ekraanile pääsemiseks vajutage **STOPP** nuppu.

### Tootel olevad nupud

**START**nupp: toote töö alustamiseks.

**TOITE**nupp: toote SISSE/VÄLJA lülitamiseks.

**PARKIMIS**nupp: Toote laadimisjaama saatmiseks. Parkimise kestuse määramiseks kasutage LCD-ekraani.

## LUGEGE LÄBI KÕIK JUHISED!

**⚠ HOIATUS.** Ohutuse ja töökindluse tagamiseks tohivad seda seadet remontida ainult vastava kvalifikatsiooniga hooldustehnikud.

**⚠ HOIATUS.** Enne käesoleva masina kasutamist lugege kindlasti läbi ja tehke endale selgeks kõik kasutusjuhendis toodud ohutusjuhised, sh kõik ohutussümbolid, nagu „OHT“, „HOIATUS“ ja „ETTEVAATUST“. Kui allpool loetletud juhiseid ei järgita, võib tagajärjeks olla elektrilöök, tulekahju ja/või rasked kehavigastused.

## OHUTUSSÜMBOLID

	Ohutusteade
	Lugege kasutusjuhend läbi ja tehke see endale selgeks
	Enne hooldust aktiveerige blokeerimisseade. Hoidke käed ja jalad teradest eemal.
	Ärge puudutage pöörlevat tera.
	Hoiduge viskuvate esemete eest, hoidke kõrvalseisjatest ohutusse kaugusesse.
	Ärge sõitke toote peal. Hoidke käed ja jalad teradest eemal.
	Toode vastab kohaldatavatele EÜ direktiividele
	Toode vastab kohaldatavatele Ühendkuningriigi õigusaktidele.
	Elektriseadmete jäätmeid ei tohi visata olmejäätmete hulka. Viige volitatud taaskäitleja juurde.
	Bluetooth®
	Alalisvool (DC)
	II klassi konstruktsioon
	Mõeldud toidet saama eraldatud väikepingega (SELV) toiteallikast
	Lõikelaius
	SMPS (lülitusrežiimi toiteplokk)
	SMPS, mis sisaldab lühisekindlat eraldustrafot (olemuslikult või eraldi)
	Kasutage seda seadet ainult sisetingimustes
	Vahelduvvool
Min	Minutit
IPX5	Kaitseklass
V	Pinge
W	Vatti
Ah	Ampertund
kg	Kilogramm
m	Meeter
cm	Sentimeeter
mm	Millimeeter
°C	Celsius

ET



**MÄRKUS.** Bluetooth®-i sõnamärk ja logod on registreeritud kaubamärgid, mis kuuluvad ettevõttele Bluetooth SIG, inc., ja selliste märkide kasutamine EGO poolt toimub litsentsi alusel.

## TEHNILISED ANDMED

		RM4000E
Toiteallika sisend/väljund		100-240 V~/24 V DC
Toiteallika toide		147 W
Madalpingekaabli pikkus		10 m
Aku		Liitium-ioon 24 V / 10,0 Ah
Keskmine energiatarbimine		23.2 kWh/kuu@4000m <sup>2</sup>
Energiatarve lõikamise ajal		36W ± 20%
Keskmine laadimisaeg		110 min
Keskmine niitmisaeg		240 min
Päärdekaabli maksimaalne kalle		20% (11,3°)
Tööpiirkonna maksimaalne kalle		50% (26,6°)
Minimaalne läbipääsu laius		60 cm
Päärdekaabli maksimaalne pikkus		1000 m
Maksimaalne kaugus päärdekaablist		40 m
Töövõime		4000 m <sup>2</sup> (±20%)
Lõikesüsteem		3 pöörlevat lõiketera
Tera ja kruvikomplekti mudeli number		AB1009R
Lõikelaius		24 cm
Lõikekõrguse reguleerimisvahemik		20-90 mm
Lõikekõrguse reguleerimise samm		5 mm/15 asendit
IP- klassifikatsioon	Robotmuruniiduk	IPX5
	Laadimisjaam	IPX4
	Vooluallikas	IP56 (ainult korpuse jaoks)
Soovitav töö- ja laadimistemperatuur		-15 °C kuni 55 °C
Soovituslik hoiustamise temperatuur		-40 °C kuni 70 °C
Niiduki kaal (ilma laadimisjaamata)		15,1 kg

## PAKEND (JONIS A)

## KIRJELDUS

1. Keha
2. Kontaktplaat
3. LED-olekuindikaatorid
4. Kate
5. LCD-ekraan
6. **PARKIMIS**nupp
7. **STOPP**nupp
8. **START**nupp

9. **TOITE**nupp
10. Esiratas
11. Tagaratas
12. Tera
13. Libisemisplaat
14. Diagnostikaport (ainult müügijärgne teenindus)
15. Kandekäepide
16. **KODU**nupp
17. Laadimisoleku indikaator
18. Katte vabastamise nupp
19. Toiteallika port
20. Piirdejuhtme terminal
21. Kontaktplaat
22. Laadimisjaama alus
23. Toiteallikas
24. Kruvid (6)
25. Tera ja kruvi (3)
26. Madalpingekaabel
27. Mõõtenäidik
- 28\*. Vai
- 29\*. Ühenduslüli
- 30\*. Konnektor
- 31\*. Silmustraat päärdeahela jaoks

\*Paigalduskomplekte ja tarvikuid MÜÜAKSE ERALDI.

## PAIGALDAMINE

**⚠ HOIATUS.** Enne toote paigaldamist lugege läbi ohutusjuhised ja mõistke neid.

**⚠ ETTEVAATUST!** Kasutage originaalvaruosi ja paigaldusmaterjale.

- Uurige toodet tähelepanelikult, et veenduda, et midagi pole transportimise käigus katki läinud.
- Kui mõni osa on kahjustatud või puudu, võtke ühendust EGO hoolduskeskusega.

### 1. Paigaldamiseks vajalikud põhikomponendid

- Robotmuruniiduk, mis niidab muru automaatselt.
- Laadimisjaam, millel on kaks funktsiooni.
  - Juhtsignaalide saatmine mööda päärdekaablit, et toode saaks juhtme järgi aia kindlatesse kaugematesse piirkondadesse ja leiaks tee tagasi laadimisjaama.
  - Toote laadimine.
- Toiteplokk, mis on ühendatud laadimisjaama ja 100-240 V pistikupesaga.
- Silmustraat, mis asetatakse ümber tööala ning ümber esemete ja taimede, millesse toode ei tohi sattuda. Silmustraati kasutatakse päärdekaablina.

ET

## 2. Ettevalmistused

**⚠ ETTEVAATUST!** Ebaühtlane murupind või seisev vesi võib toodet kahjustada.

**MÄRKUS.** Enne paigaldamise alustamist lugege läbi paigaldamise peatükk. See, kuidas paigaldamine toimub, mõjutab toote toimimist. Seetõttu on oluline paigaldamine hoolikalt planeerida.

- Tehke tööala plaan ja lisage kõik takistused.
- Märkige joonisele, kuhu laadimisjaam ja piirdekaabel asetada.
- Täitke murus olevad augud.
- Enne toote paigaldamist niitke muru. Veenduge, et muru kõrgus oleks maksimaalselt 10 cm.

## 3. Enne piirdekaabli paigaldamist

Saate valida, kas paigaldada piirdekaabel vaiadega või matta see maha. Mõlemat lähenemisviisi saab samas tööpiirkonnas kombineerida.

**⚠ ETTEVAATUST!** Kui kasutate tööpiirkonnas kobestit/eemaldajat, matke piirdekaabel nende kahjustamise vältimiseks maha.

### 3.1 Laadimisjaama paigutamine

C-1	Laadimisjaama esikül
C-2	Laadimisjaama tagakül
C-3	Laadimisjaama vasak kül
C-4	Laadimisjaama parem kül

- Jätke laadimisjaama ette vähemalt 1,5 m vaba ruumi ja laadimisjaama taha 40 cm vaba ruumi. Jätke piirde ümber vähemalt 35 cm vaba ruumi. Jätke laadimisjaama tööalale vähemalt 1,5 m vaba ruumi (joonis C).

**MÄRKUS.** Laadimisjaama PAREM kül (C-4), nagu näidatud joonisel C, tuleb asetada löikeala sisse.

- Asetage laadimisjaam pistikupesa lähedusse.
- Asetage laadimisjaam tasasele pinnale (joonis D).
- Laadimisjaama alus ei tohi olla painutatud (joonis D).
- Kui tööalal on kaks järsu kaldega eraldatud osa, soovivate paigutada laadimisjaama alumisse sektsiooni.
- Asetage laadimisjaam päikese eest kaitstud kohta.

### ET 3.2 Toiteallika paigutamine

**⚠ HOIATUS.** Ärge lõigake ega pikendage madalpingekaablit. Esineb elektrilöögi oht.

**⚠ HOIATUS.** Toitekaabel ja pikendusjuhe peavad olema väljaspool tööpiirkonda, et vältida kaablite kahjustamist.

**MÄRKUS.** Kasutage ainult ühte madalpingekaablit, rohkemate kaablite kasutamine mõjutab toote laadimise tõhusust.

**⚠ ETTEVAATUST!** Veenduge, et toote terad ei lõikaks madalpingekaablit läbi.

**⚠ ETTEVAATUST!** Ärge keerake madalpingekaablit (joonis E) üles ega asetage laadimisjaama aluse alla. Mähis põhjustab häireid laadimisjaama signaalis.

- Asetage toiteallikas kohta, kus on katus ja kaitse päikese ning vihma eest.
- Asetage toiteallikas hea õhuvooluga piirkonda.
- Kasutage toiteallika pistikupessa ühendamisel rikkevooluseadet (RCD), mille väljalülitusvool on kuni 30 mA.

### 3.3 Piirdekaabli paigutamine

**⚠ ETTEVAATUST!** Kui tööala külgneb veekogude, nõlvade, kaljude või avaliku teega, tuleb piirdekaabel paigaldada füüsilise tõkke juurde. Tõke peab olema vähemalt 15 cm kõrgune ja piirdekaabli ümber peab olema 35 cm.

**⚠ ETTEVAATUST!** Ärge laske tootel kruusa peal töötada.

**⚠ ETTEVAATUST!** Ärge painutage piirdekaablit selle paigaldamisel tugevalt.

**⚠ ETTEVAATUST!** Hoolikalt töötamiseks eraldage kõik takistused, nagu puud, juured ja kivid.

Piirdekaabel tuleks asetada silmusena ümber tööpiirkonna. Tootes olevad andurid tuvastavad, kui robot läheneb piirdekaablile, ja robot valib teise suuna.

Kõik tööpiirkonna osad peavad olema piirdekaablist max 40 m kaugusel.

- Veenduge, et kõik piirdekaabli poolt moodustatud nurgad oleksid 90° või suuremad.
- Asetage piirdekaabel ümber kogu tööala. Hoidke piirdekaabli ümbrus puhtana. Kohandage piirdekaabli ja takistuste vahelist kaugust (joonis F).
- Asetage piirdekaabel 35 cm kaugusele (juhtum 1) takistusest, mis on üle 5 cm kõrge (joonis G1).
- Asetage piirdekaabel 30 cm kaugusele (juhtum 2) takistusest, mis on 1–5 cm kõrge (joonis G2).
- Asetage piirdekaabel 10 cm kaugusele (juhtum 3) takistusest, mis on alla 1 cm kõrge (joonis G3).
- Kui teil on sillutuskividest tee, mis on muruga samal tasemel, asetage piirdekaabel sillutuskivi alla.

**MÄRKUS.** Kui sillutuskivi on minimaalselt 30 cm lai, kasutage kogu sillutuskiviga külgneva muru lõikamiseks funktsiooni Drive Past Wire tehaseasetet. Vt 10.6.1 Drive Past Wire (juhtmest mööda sõitmine).

- Paigaldage piirdekaabel ümber väravapostide või aiapostide, et tagada piisav vahemaa, kus piirdekaabel on suunatud kitsast takistusest (< 30 cm) mööda < 100 cm pikkust kitsast läbipääsu tagasi, kasutage 100 cm sirget läbipääsu, nagu on näidatud joonisel H.

H-1	Värav/aiapost
-----	---------------

#### 3.3.1 Läbipääsud (joonis H)

H-2	Läbipääs
-----	----------

Läbipääs on sektsioon, mille mõlemal küljel on piirdekaabel ja mis ühendab kaht tööala osa. Piirdekaabli vaheline kaugus läbipääsu mõlemal küljel peab olema vähemalt 60 cm.

### 3.3.2 Piirdekaabli asetamiseks nõlvale

Toode võib töötada 50% nõlvadel. Liiga järsud nõlvad tuleb piirdekaabliga isoleerida. Kallaku suurus (%) arvutatakse kõrgusena meetri kohta.

Näide: 10 cm / 100 cm = 10% (joonis K).

- Kui nõlvad on tööpiirkonnas järsemad kui 50%, isoleerige need piirdekaabliga.
- Kui nõlvad on järsemad kui 20% mööda muru välimist serva, asetage piirdekaabel servast 35 cm kaugusele (joonis L).
- Avaliku teega külgnevate nõlvade jaoks asetage piki nõlva välisserva vähemalt 15 cm kõrgune tõke. Tõkkena saate kasutada seina või tara.

### 3.3.3 Saare tegemine (joonis M)

Kui teete saare, ühendage saarele ja saarelt suunduv piirdekaabel kokku.

**⚠ ETTEVAATUST!** Ärge asetage piirdekaabli osa teisele risti. Piirdekaabli sektsioonid peavad olema paralleelsed, mitte ristuvad.

**⚠ ETTEVAATUST!** Eraldage või eemaldage takistused, mis on alla 5 cm kõrgused. Eraldage või eemaldage kergelt kaldu olevad takistused, näiteks kivid, puud või juured. See hoiab ära toote terade kahjustumise.

Kasutage saart tööpiirkonna alade isoleerimiseks piirdekaabliga. Soovitame kõik tööpiirkonnas olevad kinnitusobjektid isoleerida.

Mõned takistused on kokkupõrkekindlad, näiteks puud või pöösad, mille kõrgus on üle 5 cm. Toode põrkab vastu takistust ja valib seejärel uue suuna.

- Saare moodustamiseks pange piirdekaabel takistuse külge ja ümber.
- Asetage kaks piirdekaabli osa saarele ja saarelt üksteise lähedale. See paneb toote mööda juhett liikuma.
- Asetage piirdekaabli kaks osa sama vaia külge. Vt 5. Traadi paigaldamine vaiadega.

### 3.3.4 Sekundaarse ala tegemine (joonis N)

Tehke sekundaarne ala (B), kui tööalal on kaks ala, mis ei ole läbipääsuga ühendatud. Tööpiirkond koos laadimisjaamaga on põhiala (A).

**MÄRKUS.** Toodet tuleb põhiala ja teise ala vahel käsitsi liigutada.

Saare moodustamiseks pange piirdekaabel ümber sekundaarse ala (B). Vt 3.3.3 Saare loomine. Looge saar väljaspool põhitööala.

**MÄRKUS.** Piirdekaabel tuleb asetada ühe silmusena ümber kogu tööala (A + B).

**MÄRKUS.** Kui toode lõikab rohu sekundaarsel alal, tuleb valida sekundaarse ala režiim. Vt 10.5.1 Tööpiirkonna valimine.

## 4. Toote paigaldamine

### 4.1 Piirdekaabli paigaldamine

**⚠ ETTEVAATUST!** Ärge pange üleliigset traati mähisesse. Mähis põhjustab häireid toote töös.

1. Lugege ja mõistke laadimisjaama juhiseid. Vaadake jaotist 3.1 Laadimisjaama paigutamise kohta.
2. Asetage laadimisjaam valitud piirkonda.

3. Asetage piirdekaabel ümber kogu tööala. Alustage ja lõpetage paigaldamine laadimisjaama taga. Asetage eesmine juhe jaama aluse põhjas olevasse juhtpessa. Viige piirdekaabli mõlemad otsad üles läbi laadimisjaama taga asuva avause.
4. Avage konnektor ja sisestage piirdekaabel konnektorisse (joonis P1).
5. Sulgege konnektor tangidega (joonis P2).
6. Avage laadimisjaama kate, vajutades vabastusnuppu (joonis P3).
7. Lükake eesmine konnektor laadimisjaama metallihvti külge, millel on tähis „F“. Lükake tagumine konnektor laadimisjaama metallihvti külge, millel on märk „B“ (joonis P4).

**MÄRKUS.** Eemaldage liigne kaabel traadilõikuriga.

### 4.2 Laadimisjaama paigaldamine

**⚠ ETTEVAATUST!** Ärge asetage jalgu laadimisjaama alusele.

**⚠ HOIATUS.** Enne ühendamist veenduge, et madalpingekaabli ja toiteallika pistikud on puhtad ning kuivad.

Toiteallika ühendamisel kasutage ainult rikkevooluseadmega (RCD) ühendatud pistikupesaga.

1. Ühendage madalpingekaabel laadimisjaamaga (joonis Q1).
2. Ühendage toiteallikas madalpingekaabliga.
3. Asetage toiteallikas minimaalselt 30 cm kõrgusele (joonis Q2).
4. Ühendage toitekaabel 100-240 V pistikupesaga.

**MÄRKUS.** Kui laadimisjaam on ühendatud, on võimalik toodet laadida. Asetage toode piirdekaabli paigaldamise ajaks laadimisjaama. Lülitage toode SISSE. Ärge jätkake toote seadistustega enne, kui paigaldamine on lõppenud.

5. Asetage madalpingekaabel vaiadega maasse või matke kaabel maha. Vt 5. Traadi paigaldamine vaiadega või 6. Piirdekaabli matmine.
6. Kinnitage laadimisjaam kaasasoleva 6 kruviga maa külge.

## 5. Traadi paigaldamine vaiadega

**⚠ ETTEVAATUST!** Veenduge, et vaiad hoiavad piirdekaablit vastu maad.

Muru lõikamine piirde ümbert enne piirdekaabli paigaldamist muudab selle protsessi lihtsamaks.

**⚠ ETTEVAATUST!** Muru liiga madalaks lõikamine kohe pärast paigaldamist võib kahjustada juhtmete isolatsiooni. Isolatsioonikahjustused võivad põhjustada häireid alles mitu nädalat või kuud hiljem.

1. Asetage piirdekaabel maapinnale.
2. Asetage vaiad üksteisest maksimaalselt 1 m kaugusele.

**MÄRKUS.** Kasutage täiendavaid tihvti, kui kalle muutub, tagamaks et kaabel püsiks maapinnaga tasane (joonis R).

3. Kinnitage vaiad maa külge vasara või plasthaamriga.

**MÄRKUS.** Kaabel on rohtu kasvanud ja seda pole mõne nädala pärast näha.

## 6. Piirdekaabli matmine

- Lõigake servalõikuri või sirge labidaga maasse soon või kasutage spetsiaalset kaabli paigaldamise masinat
- Asetage piirdekaabel 1-20 cm sügavusele maasse.

Teie EGO edasimüüja võib teid piirdekaabli paigaldamisel toetada.

## 7. Piirdekaabli pikendamine (joonis S)

**MÄRKUS.** Pikendage piirdekaablit, kui see on tööpiirkonna jaoks liiga lühike. Kasutage originaalset EGO kaablit ja ühendusi.

1. Ühendage laadimisjaam vooluvõrgust lahti.
2. Lõigake piirdekaablit juhtmelõikuriga sealt, kuhu peate pikenduse paigutama.
3. Lisage kaabel kohta, kuhu peate pikenduse paigutama.
4. Asetage piirdekaabel oma kohale.
5. Asetage traadi otsad kinnitusseadmesse.

**MÄRKUS.** Veenduge, et näete piirdekaabli otsi läbi ühendusseadme läbipaistva ala.

6. Juhtmete kinnitamiseks ühendusseadmesse suruge ühendusseadme kate reguleeritavate tangidega alla.
7. Asetage piirdekaabel vaiadega oma kohale. Ühendusseadme saab maha mätta, et see niitmise ajal robotiga kokku ei puutuks.
8. Ühendage laadimisjaam vooluvõrku.

## 8. Pärast toote paigaldamist

### 8.1 Laadimisjaama visuaalne kontrollimine

Veenduge, et laadimisjaama LED-olekuindikaator põleks pidevalt ROHELISELT.

Kui LED-olekuindikaator ei põle pidevalt roheliselt, kontrollige paigaldust. Vt selle juhendi jaotist 4.2 LAADIMISJAAMA JA LED-OLEKUINDIKAATORI LAADIMISJAAMALE PAIGALDAMINE.

### 8.2. Toote laadimiseks

Kui toode on uus või pikka aega seisnud, võib aku olla tühi ja seda tuleb enne käivitamist laadida.

**⚠ HOIATUS:** Laadige toodet ainult selleks ettenähtud laadimisjaama ja toiteallikaga. Ebaõige kasutamine võib põhjustada elektrilöögi, ülekuumenemise või söövitava vedeliku lekke akust. Elektrolüüdi lekke korral loputage kokkupuutepinda veega ja pöörduge arsti poole, kui see satub silma vms.

1. Asetage toode laadimisjaama.
2. Libistage toode nii kaugele kui võimalik, et tagada õige kontakt toote ja laadimisjaama vahel.
3. Laadimisjaamal vilkuv ROHELINE näitab, et laadimine on pooleli.

### 8.3 Põhiseadete määratlemine

Enne kui toode esimest korda tööle hakkab, peate masina kasutusele võtma ja seaded määrama.

1. LCD-ekraani katte avamiseks vajutage **STOPP**nuppu.
2. Toote **SISSE** lülitamiseks vajutage **TOITE**nuppu.

3. Järgige seadete määramiseks ekraanil kuvatavaid juhiseid: keel, ohutus- ja juriidilised avaldused, riik ja ajavöönd, ühiku vorming, tihti seadistus ja lõikekõrguse seadistus.

**MÄRKUS.** PIN-koodina ei saa kasutada 0000.

4. Kui kasutuselevõtt on lõppenud, kuvatakse peamenüü.

## 9 EGO Connect™

Toode ühildub EGO Connect™-iga. Kõiki seadistusi ja niitmisgraafikut saab kaugjuhtimisega seadistada, kasutades EGO Connect™-i.

**MÄRKUS.** Kaugjuhtimispuldi funktsiooni kasutamisel veenduge, et Bluetooth® on mobiilseadmetes lubatud.

Teie RM4000E-I on pikamaa mobiilsideühendus ja lühimaa Bluetooth®-ühendus.

### 9.1 EGO Connect™ installimine

1. Laadige oma mobiilseadmesse alla EGO Connect™ või skannige allpool QR-kood.



2. Looge EGO Connect™-is uus konto. Kui teil juba on konto, jätkake 4. sammuga.
3. Registreeritud e-posti aadressile saadetakse e-kiri. Konto kinnitamiseks järgige e-kirjas olevaid juhiseid.
4. Logige sisse oma EGO kontole rakenduses EGO Connect™.

### 9.2 EGO Connect™-i ja toote sidumine

Vaadake jaotist 10.9.4 Bluetooth-® sidumine.

## 10 Toote seaded

### 10.1 Peamenüüsse pääsemine

1. LCD-ekraani katte avamiseks vajutage **STOPP**nuppu.
2. Vajutage **TOITE**nuppu toote **SISSE** lülitamiseks.
3. Sisestage PIN-kood ja toksake ✓, et kinnitada, seejärel sisenege peamenüü 1. lehele, toksake ►, et siseneda 2. lehele.

### 10.2 Peamenüü struktuur

Peamenüü sisaldab kaheksat valikut:

- GRAAFIK
- LÕIKEKÕRGUS
- KASUTAMINE
- PIIR
- TURVALISUS
- TEADE
- MUUD
- ÜLDIST

Tootel on tehaseadused, kuid neid saab kohandada vastavalt teie konkreetsele tööpiirkonnale.

### Menüüstruktuuri ülevaade 1

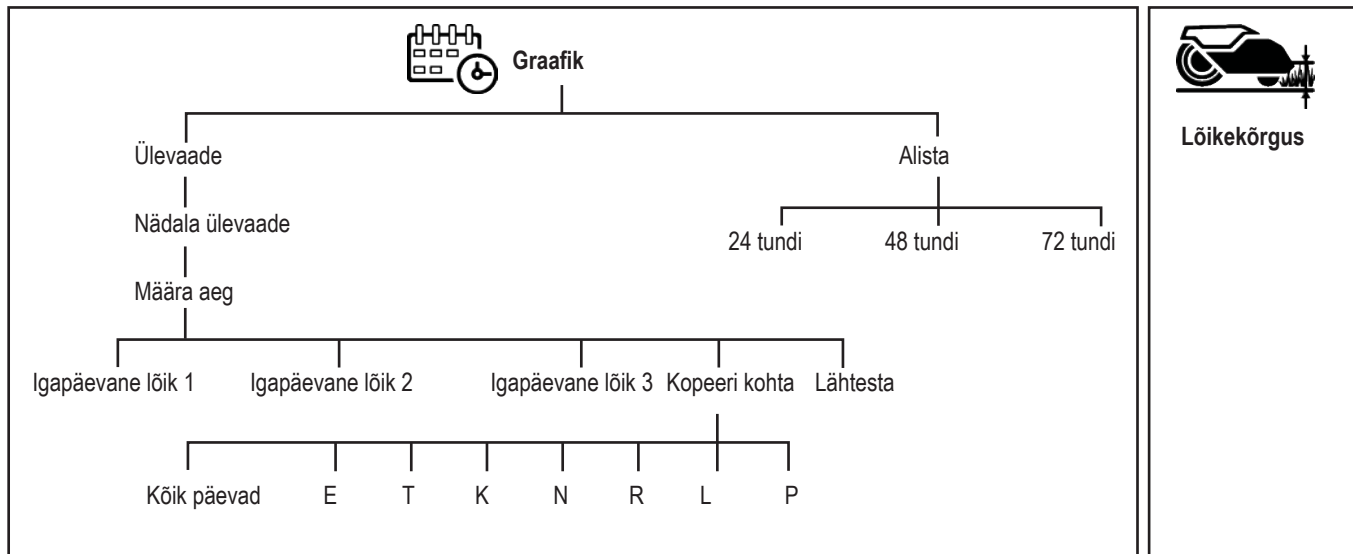

Lõikekõrgus

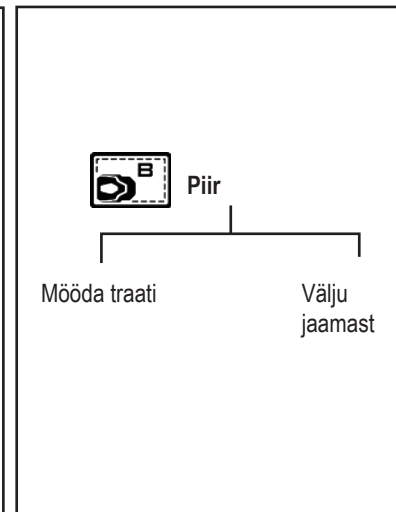
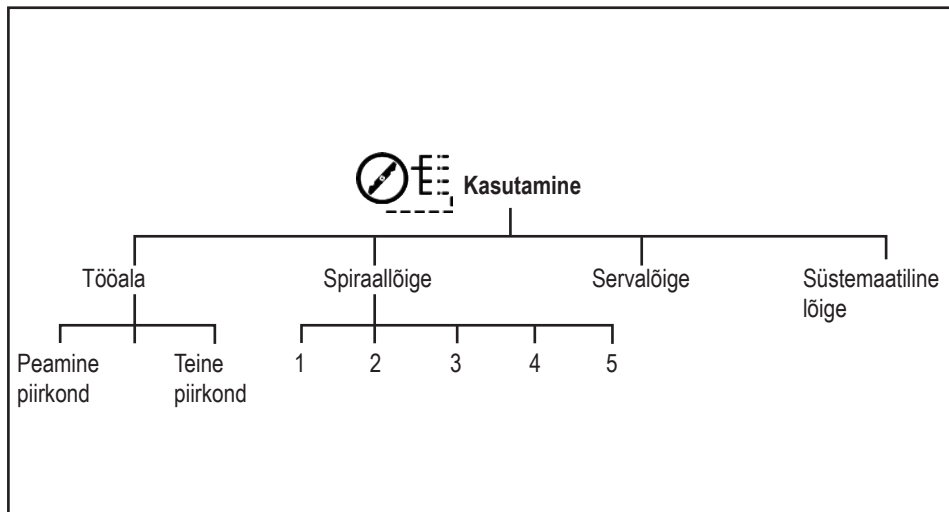

### Menüüstruktuuri ülevaade 2

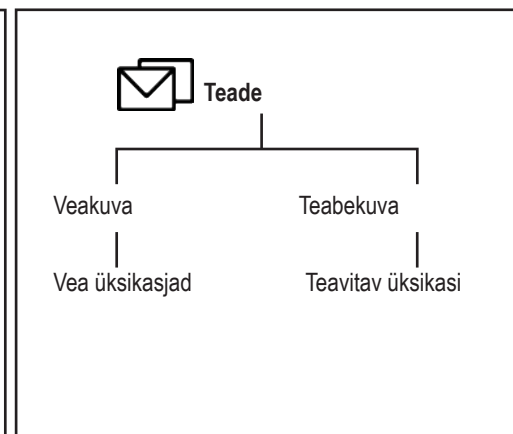
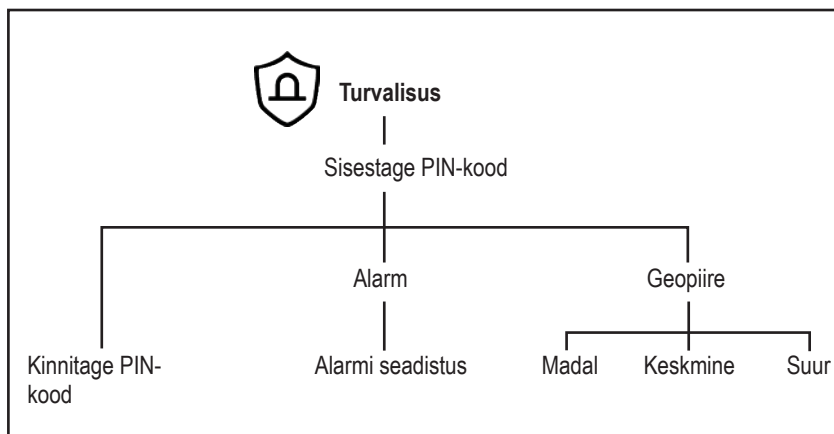

ET

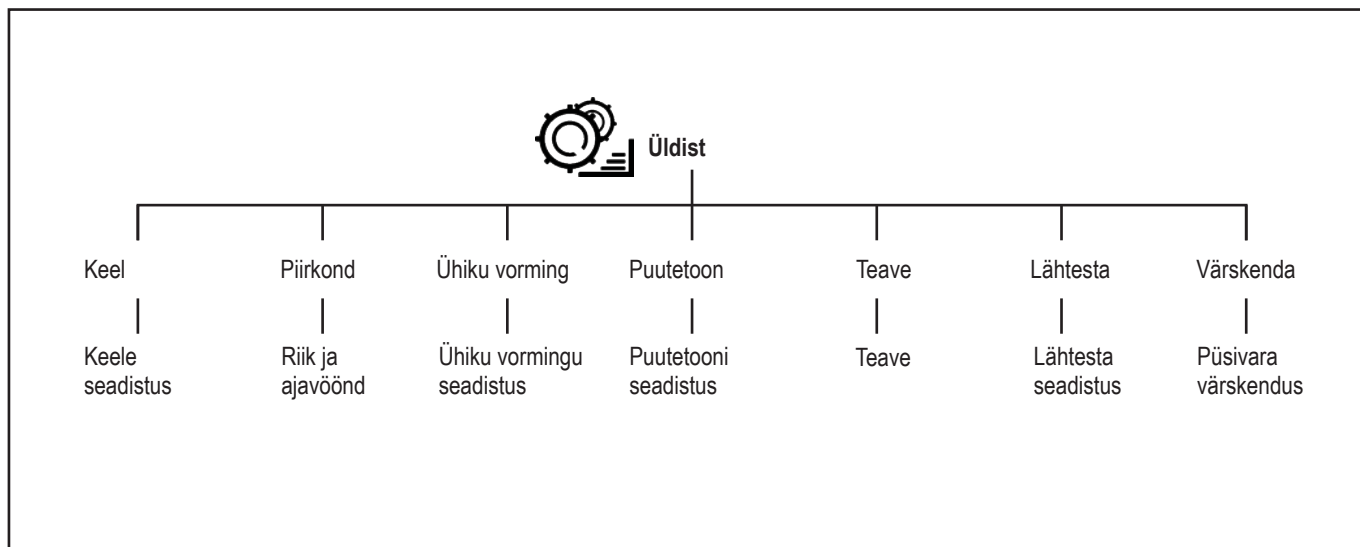
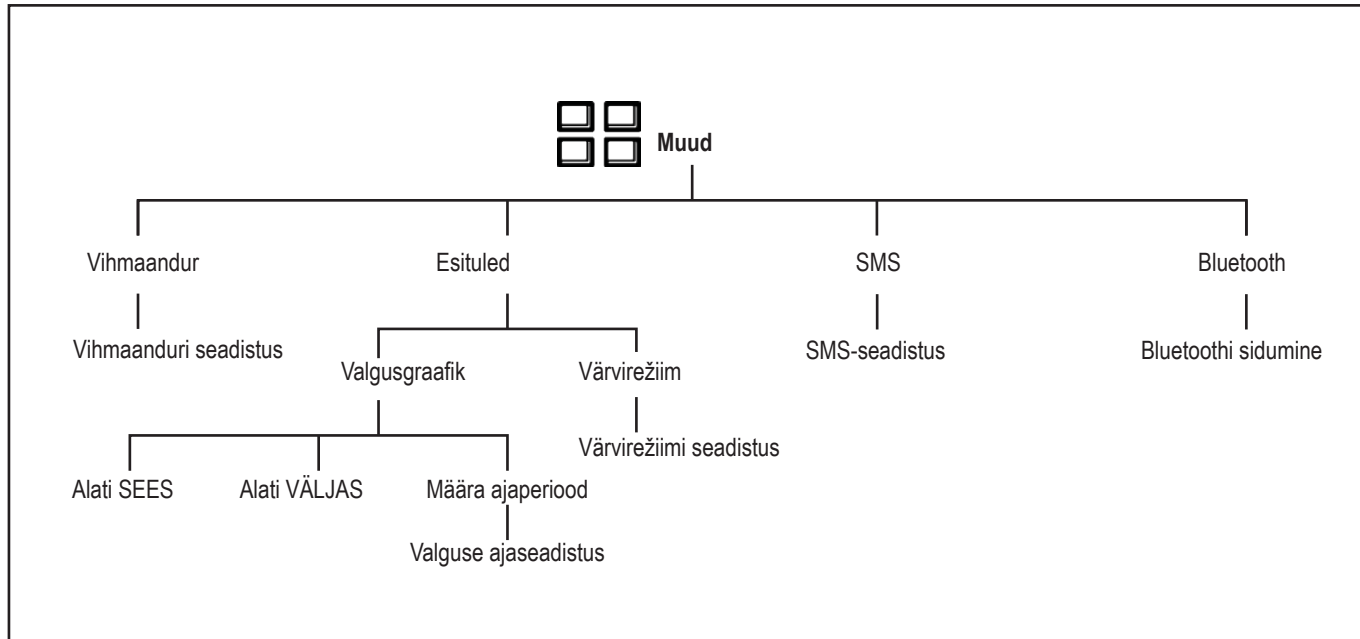

## ET 10.3 Graafiku seadistus

### 10.3.1 Graafiku seadistuse arvutamiseks

**MÄRKUS.** Jõudlust hinnatakse tasase ja avatud ala alusel. Kui tööpiirkonnas on palju nõlvu või takistusi, peate planeeritud aega pikendama.

**MÄRKUS.** Töötunnid sisaldavad niitmise, otsimise ja laadimise aega.



1. Arvutage oma muru pindala m<sup>2</sup>-s
2. Jagage muru pindala toote jõudlusega, tulemuseks on tundide arv, mille jooksul peab toode iga päev töötama.

Näide: Muru 2000 m<sup>2</sup>, jõudlus 167 m<sup>2</sup> /h

2000 m<sup>2</sup> / 167 ≈ 12 h

Päevad/nädal	Töötunnid / päev	Ajavahemik
7	12	07:00 – 19:00

### 10.3.2 Graafiku seadistamine

1. Läbige sammud 1-3 jaotises 10.1 Peamenüüsse pääsemine.
2. Puudutage , et siseneda GRAAFIKU seadetesse
3. Puudutage , et siseneda NÄDALA ÜLEVAATESSE.
4. Puudutage +, et sisestada AJA MÄÄRAMISE seadistusse.
5. Valige sobivad töötunnid.
6. Puudutage ◀ või ▶ päeva valimiseks ja toksake ✓, et siseneda PÄEVASEGMENDI jaotisse. Toode suudab muru lõigata 1-3 segmenti päevas.
7. Puudutage  ajaperioodi seadistusse sisenemiseks ja toksake ✓, et kinnitada.

### 10.3.3 Graafiku seadistuse kopeerimine

1. Graafiku määramiseks korrake punkti 10.3.2 punkte 1-4.
2. Puudutage graafiku seadistuse kopeerimiseks. Saate graafiku seadistusi kopeerida päeva kaupa või terve nädala kohta.
3. Puudutage , et kinnitada.

### 10.3.4 Graafiku seadistuse lähtestamine

Saate eemaldada kõik graafiku seaded ja kasutada tehaseseadeid. Graafikut on võimalik alustada tootel töötada igal nädalapäeval ja igal kellaajal.

1. Graafiku määramiseks korrake punkti 10.3.2 punkte 1-4.
2. Puudutage graafiku seadete lähtestamiseks ja tehaseseadete taastamiseks.

### 10.3.5 Graafiku alistamine

Kõik graafiku sätted saab ajutiselt alistada, valides alistava graafiku. Graafikut on võimalik alustada, valides 24 tunni, 48 tunni ja 72 tunni vahel.

1. Korrake samme 1-2 jaotises 10.3.2 Graafiku määramine.
2. Puudutage , et siseneda vaatesse GRAAFIKU ALISTAMINE.
3. Puudutage soovitud tundi ja puudutage , et kinnitada.

Graafiku alistamise tühistamine

1. Puudutage , et siseneda vaatesse GRAAFIKU ALISTAMINE.
2. Puudutage valitud tundi ja puudutage , et kinnitada.

### 10.4 Lõikekõrguse seadistus

Lõikekõrgust saab muuta 20-90 mm ning 1-15 asendi vahel.

1. Läbige sammud 1-3 jaotises 10.1 Peamenüüsse pääsemine.
2. Puudutage , et siseneda LÕIKEKÕRGUSE SEADISTUSSE.
3. Puudutage või lõikekõrguse määramiseks ja toksake , et kinnitada.

### 10.5 Töörežiimi seadistus

#### 10.5.1 Tööpiirkonna valimine

1. Läbige sammud 1-3 jaotises 10.1 Peamenüüsse pääsemine.
2. Puudutage , et siseneda lõikerežiimi seadistuse 1. lehele (puudutage , et siseneda 2. lehele).
3. Puudutage 1. lehte, et valida tööala, seejärel puudutage , et kinnitada.

**Põhiala:** Põhiala on standardne töörežiim, kus toode niidab ja laeb automaatselt. Vaikimisi tööala on põhiala.

**Sekundaarne ala:** Kasutage sekundaarse ala niitmiseks töörežiimi Sekundaarne ala. Peate toodet käsitsi põhiala ja sekundaarse ala vahel liigutama. Toode katkestab töö valitud aja jooksul või siis, kuni aku tühjeneb.

**MÄRKUS.** Kui toode asub teises piirkonnas, peate toote laadimiseks käsitsi laadimisjaama viima. Toode jääb aku laadimiseks laadimisjaama. Toote taaskäivitamiseks peate valima peamise põhilise tööala.

### 10.5.2 Spiraallõikerežiim

Toode lõikab muru spiraalrežiimis, kui muru on piirkonnas pikem. Spiraallõikust saab seada viide astmesse vahemikus 1-5. Spiraalne lõikamine käivitub seadistustasemetel sagedamini.

1. Läbige sammud 1-3 jaotises 10.1 Peamenüüsse pääsemine.
2. Puudutage , et siseneda lõikerežiimi seadete 1. lehele.
3. Puudutage , et seadistada SPIRAALLÕIKEREŽIIM.
4. Aktiveerige spiraallõikerežiim, puudutage või tundlikkuse taseme valimiseks.
5. Puudutage , et kinnitada.

### 10.5.3 Serva lõikamise režiim

Toode hakkab lõikama mööda murus olevat piirdekaablit igas uues tsüklis serva lõikamise režiimis.

1. Läbige sammud 1-3 jaotises 10.1 Peamenüüsse pääsemine.
2. Puudutage , et siseneda lõikerežiimi seadete 2. lehele.
3. Puudutage , et siseneda SERVA LÕIKAMISE REŽIIMI.
4. Aktiveerige lõikerežiim ja toksake , et kinnitada.

### 10.5.4 Süstemaatiline lõikerežiim

Süstemaatilises lõikerežiimis niidab toode paralleelselt.

1. Läbige sammud 1-3 jaotises 10.1 Peamenüüsse pääsemine.
2. Puudutage , et siseneda lõikerežiimi seadete 2. lehele.
3. Puudutage , et siseneda SÜSTEMAATILISSE LÕIKEREŽIIMI.
4. Aktiveerige lõikerežiim ja toksake , et kinnitada.

### 10.6 Piiride seadmine



#### 10.6.1 Mööda kaablit sõitmine

See on vahemaa, mille ulatuses toote esiosa saab piirdekaablist mööda liikuda. Tehaseseade on 30 cm. Vahemaa saab valida 20-55 cm ulatuses.

1. Läbige sammud 1-3 jaotises 10.1 Peamenüüsse pääsemine.
2. Puudutage , et siseneda PIIRIDE seadmissesse.
3. Puudutage , et siseneda MÖÖDA KAABLIT SÕITMISE seadistusse.
4. Puudutage või kauguse valimiseks ja toksake , et kinnitada.



## 10.6.2 Jaamast väljumine

Toode liigub mööda traati tagasi määratud kauguseni ja lahkub seejärel niitma. Saate määrata kauguseks 20-999 cm. Tehaseseade on 20 cm.

1. Läbige sammud 1-2 jaotises 10.6.1 *Juhtmest mööda sõitmine*.
2. Puudutage , et siseneda LAADIMISJAAMAST NUTIKA VÄLJUMISE seadistusse.
3. Sisestage kaugus ja puudutage , et kinnitada.



## 10.7 Turvaseaded

Turvaseadetele juurdepääsuks peate sisestama PIN-koodi.

1. Läbige sammud 1-3 jaotises 10.1 *Peamenüüsse pääsemine*.
2. Puudutage  PIN-koodi sisestamiseks ja toksake , et kinnitada. Seejärel sisenege turvaseadete 1. lehele ja toksake , et siseneda 2. lehele.

### ■ PIN-kood

Saate PIN-koodi muuta.

1. Turvaseadete 1. lehel toksake  PIN-koodi muutmiseks. Seejärel toksake , et kinnitada.
2. Kinnitamiseks sisestage PIN-kood uuesti, puudutage , et kinnitada.





### ■ Häire seadistus

See funktsioon tähendab, et toote veateate korral kostab häire. Saate määrata häire kestuseks 1-10 minutit. Häire vaikekestus on 2 minutit.

Saate HÄIRE SEADISTUSE aktiveerida või deaktiveerida.

Saate aktiveerida või deaktiveerida häire seadme töstmise korral vaid siis, kui HÄIRE SEADISTUS on aktiveeritud.



## Häire seadistuse aktiveerimine

1. Puudutage 1. lehel , et siseneda HÄIRE SEADISTUSSE.
2. Aktiveerige HÄIRE SEADISTUS. Puudutage  või  häire kestuse valimiseks.
3. Aktiveerige või desaktiveerige Häire seadme töstmisel.
4. Puudutage , et kinnitada.

### ■ Geopiirde seadistus

**ET** Geopiire on ring, mille keskpunkt on laadimisjaam ja raadius keskpunktist hetkeasukohani.

Saate määrata madala (500 m), keskmise (250 m) ja kõrge (100 m) tundlikkuse taseme. Mida kõrgem on geopiirde tundlikkus, seda kergemini häire käivitub.





1. Puudutage 2. page tap  to enter GEOFENCE SETTING.
2. Aktiveerige geopiirde seadistus.
3. Puudutage tundlikkuse taset ja toksake , et kinnitada.

## 10.8 Teated

Sellest menüüst leiata eelmised vea- ja infoteated.



## 10.8.1 Veateade

Ekraanil kuvatavad teated on tegelikud rikked. Uuemad häired on loefletud ülaosas. Veateadetele on lisatud näpunäiteid ja nõuandeid, mis aitavad tõrke kõrvaldada. Vaadake selle juhendi jaotist VEATEADETE LOEND.

1. Läbige sammud 1-3 jaotises 10.1 *Peamenüüsse pääsemine*.
2. Puudutage , et siseneda jaotisesse TEATED.
3. Puudutage , et kuvada VEATEATED. Puudutage  või  teiste veateadete skannimiseks.
4. Puudutage valitud veateadet, et kuvada vea üksikasjad.

## 10.8.2 Teabesõnum





Ekraanil kuvatavad teated, mis ei ole põhjustatud tegelikust veast, salvestatakse selle asemel infoteadete jaotise alla. Iga teate võimalike põhjuste kohta lisateabe saamiseks vaadake selle juhendi jaotist TEAVETEATE LOEND.

1. Läbige sammud 1-2 jaotises 10.8.1 *Veateated ja teadete menüüsse sisenemine*.
2. Puudutage , et kuvada INFOTEATED. Puudutage  või  muude infoteadete skannimiseks.
3. Teabe üksikasjade kuvamiseks puudutage valitud infoteadet.

## 10.9 Muud seadistused



### 10.9.1 Vihmaanduri seadistus

Vihma tuvastamisel naaseb robot laadimisjaama ja käivitub uuesti, kui vihmaandur on kuiv ja viiteaeg möödas. Viiteajaks saate määrata 0-240 minutit. Vaikimisi on viiteaeg 180 minutit.



1. Läbige sammud 1-3 jaotises 10.1 *Peamenüüsse pääsemine*.
2. Puudutage , et siseneda muude seadistuste 1. lehele, toksake , et siseneda 2. lehele.
3. Puudutage , et siseneda VIHMAANDURI SEADISTUSSE.
4. Aktiveerige vihmaanduri seadistus. Määrake viivitusae ja puudutage , et kinnitada.

### 10.9.2 Esitulede seadistus

#### 10.9.2.1 Esitulede graafiku seadistamine

1. Läbige sammud 1-2 jaotises 10.9.1 *Vihmaanduri seadistus*, et siseneda muude seadistuste 1. lehele.
2. Puudutage , et siseneda ESITULEDE SEADISTUSSE.
3. Puudutage , et siseneda VALGUSGRAAFIKUSSE. Valige kas *alati SEES*, *alati VÄLJAS* või *Määr a ajaperiood*.
4. Valides *Määr a ajaperiood*, saate määrata üksikasjaliku ajavahemiku ja puudutada , et kinnitada.



#### 10.9.2.2 Värvirežiimi seadistuse määramine

1. Läbige sammud 1-2 jaotises 10.9.2.1 *Esitulede graafiku seadistamine*, et siseneda esitulede seadistusse.
2. Puudutage , et siseneda VÄRVIREŽIIMI SEADISTUSSE.
3. Toksake ja aktiveerige *Vilgub veateate korral*, seejärel valige *Tule värv*.
4. Puudutage , et kinnitada.



### 10.9.3 SMS-i seadistus

SMS-funktsioon saadab teile SMS-i, kui toode viiakse geopiirde alast välja.

1. Läbige sammud 1-2 jaotises *10.9.1 Vihmaanduri seadistus*, et siseneda muude seadistuste 2. lehele.
2. Puudutage , et siseneda *SMS-i SEADISTUSSE*.
3. Puudutage valikut *Kasuta SMS-i ja LISA+* oma telefoninumbri määramiseks riigikoodiga, näiteks +49 172 12345678, puudutage , et kinnitada.

### 10.9.4 Bluetooth® -i sidumine

Rakendus EGO Connect™ on alati teie tootega ühendatud seni, kuni mobiilseadmel on mobiilsidevõrguga ühendus, toode on laetud ja LCD ekraan on SISSE lülitatud ning toode on eelnevalt teie kontoga seotud.

#### EGO Connect™-i ja toote sidumine

1. Läbige sammud 1-2 jaotises *10.9.1 Vihmaanduri seadistus*, et siseneda muude seadistuste 2. lehele.
2. Puudutage , et siseneda *BLUETOOTHI SIDUMISE REŽIIMI*.
3. Tööriista lisamiseks järgige rakenduses EGO Connect™ juhiseid.





**MÄRKUS.** Toote LED-olekuindikaator vilgub sidumise ajal siniselt.

Toote LED-olekuindikaator põleb siniselt, kui toode on Bluetooth®-i kaudu teie mobiilseadmega ühendatud.





### 10.10 Üldist

Menüüs *ÜLDIST* saate muuta toote üldsätteid.





#### 10.10.1 Keele määramine

1. Läbige sammud 1-3 jaotises *10.1 Peamenüüsse pääsemine*.
2. Puudutage , et siseneda üldseadete 1. lehele.
3. Puudutage , et siseneda *KEELE* seadetesse.
4. Puudutage  või  keele valimiseks ja toksake , et kinnitada.

#### 10.10.2 Riigi ja ajavööndi määramine



1. Tehke samme 1-2 jaotises *10.10.1 Keele määramine*.
2. Puudutage , et siseneda *seadetesse RIIK JA AJAVÖÖND*.
3. Puudutage  või , et valida *RIIK JA AJAVÖÖND* ning puudutage , et kinnitada.

#### 10.10.3 Ühiku vormingu määramine

1. Läbige sammud 1-3 jaotises *10.1 Peamenüüsse pääsemine*.
2. Puudutage , et siseneda üldseadete 1. lehele, seejärel puudutage , et siseneda 2. lehele.
3. Puudutage , et määrata *ÜHIKU VORMING* ja puudutage , et kinnitada.



### 10.10.4 Puutetoonide määramine

Robot piiksub ekraanil klõpsamise korral pärast puutetoonide lubamist.



1. Tehke samme 1-2 punktis *10.10.3 Ühiku vormingu määramine*, et siseneda üldsätete 2. lehele.
2. Puudutage , et siseneda *PUUTETOONI* seadetesse.
3. Aktiveerige puutetoon ja puudutage nuppu , et kinnitada.

### 10.10.5 Menüüjaotis Teave



Menüüs *TEAVE* kuvatakse teavet toote kohta.

1. Läbige sammud 1-3 jaotises *10.1 Peamenüüsse pääsemine*.
2. Puudutage , et siseneda üldseadete 1. lehele, seejärel puudutage  kaks korda, et siseneda üldseadete 3. lehele.
3. Puudutage , et kuvada menüüvalik *TEAVE*.

### 10.10.6 Kasutajaseadete lähtestamine

1. Läbige sammud 1-2 jaotises *10.10.5 Menüüvalik Teave*, et siseneda üldseadete 3. lehele.
2. Puudutage , et siseneda *KASUTAJASEADETE LÄHTESTAMISSE*.
3. Puudutage , et kinnitada.
4. Seadete lähtestamiseks sisestage PIN-kood.

### 10.10.7 Püsivara värskendamine

1. Läbige sammud 1-3 jaotises *10.1 Peamenüüsse pääsemine*.
2. Puudutage , et siseneda üldseadete 1. lehele, seejärel puudutage  kolm korda, et siseneda üldseadete 4. lehele.
3. Puudutage , et siseneda *PÜSIVARA VÄRSKENDUSSE*.
4. Järgige püsivara versiooni värskendamiseks ekraanil kuvatavaid juhiseid.

**MÄRKUS.** Püsivara värskendust saab teha EGO Connect™-ist Teid teavitatakse, kui värskendus on saadaval.

## KASUTAMINE

**⚠ HOIATUS.** Enne toote käivitamist lugege hoolikalt läbi ohutusjuhised.

**⚠ HOIATUS.** Hoidke oma käed ja jalad pöörlevatest teradest eemal. Ärge kunagi pange käsi või jalgu toote lähedusse või alla, kui mootor töötab.

**⚠ HOIATUS.** Ärge kasutage toodet, kui tööpiirkonnas viibivad inimesed, eriti lapsed, või loomad.

### ENNE TOOTE KÄIVITAMIST

1. Veenduge, et toode on esimesel korral üle 50% laetud.
2. Õigeks paigaldamiseks peab laadimisjaama LED-olekuindikaator põlema pidevalt või vilkuma ROHELISELT.
3. Toode töötab määratud graafiku järgi, vt jaotist *10.3.2 Graafiku seadistamine* (väljaspool planeeritud tööaega **START**nupu vajutamine tähendab, et masin jääb jaama järgmise graafikus oleva toiminguni). Toode töötab kohe, kui seadistate alistava graafiku, vt *10.3.5 Graafiku alistamine*.

ET

4. Veenduge, et toode on valitud tööpiirkonnas, vaadake jaotist 10.5 Töörežiimi seadistus.
5. Veenduge, et toode oleks piirdekaabli raames.

## TOOTE KÄIVITAMINE



1. LCD-ekraani katte avamiseks vajutage **STOPP**nuppu.
2. Toote **SISSE** lülitamiseks vajutage **TOITE**nuppu.
3. Sisestage PIN-kood.
4. Vajutage **START**nuppu ja sulgege kaas.

**MÄRKUS.** Vajutage alati **START**nuppu enne kaane sulgemist, et toode käivitada.

**MÄRKUS.** Enne esimest toimingut peab masin lõpetama kaardistamistsükli.

## TOOTE PARKIMINE

Toode jääb laadimisjaama määratud parkimisajaks ja naaseb seejärel automaatselt tavapärasele töörežiimile vastavalt graafikule.

1. Parkimisrežiimi sisenemiseks vajutage nuppu **PARK**.
2. Puudutage  parkimisaja määramiseks.
3. Puudutage , et kinnitada.

## TOOTE PEATAMINE

Toote ja lõikemootori peatamiseks vajutage nuppu **STOPP**.

## TOOTE VÄLJA LÜLITAMINE

1. LCD-ekraani katte avamiseks vajutage **STOPP**nuppu.
2. Toote **VÄLJA** lülitamiseks vajutage **TOITENUPPU** kauem kui 2 sekundit.

**MÄRKUS.** Kui te PIN-koodi ei sisesta, võite toote sunniviisiliseks väljalülitamiseks vajutada ka **TOITENUPPU** kauem kui 4 sekundit.

## TOOTE LAADIMISJAAMA TAGASI KUTSUMINE

Kui vajutate laadimisjaama nuppu **HOME**, vilgub laadimisjaama LED-olekuindikaator kiiresti kolm korda ja toode naaseb laadimisjaama lähedusse.

## HOOLDUS

ET

**▲ HOIATUS.** Tõsiste kehavigastuste vältimiseks lülitage niiduk enne puhastamist, hooldust või transportimist alati välja ja veenduge, et kõik liikuvad osad on täielikult seiskunud.

**▲ HOIATUS.** Remondiks võib kasutada ainult identseid varuosi. Mis tahes muude osade kasutamine võib põhjustada ohtlikke olukordi või toodet vigastada. Turvalisuse ja vastupidavuse tagamiseks peab kõiki parandustöid läbi viima kvalifitseeritud hooldustehnik.

**▲ HOIATUS.** Toote terade hooldustöödel kandke alati kaitsekindaid.

Parema töö ja pikema kasutusea tagamiseks puhastage toodet regulaarselt ja vahetage välja kulunud osad.

Toote esmakordsel kasutamisel tuleks terad kord nädalas üle vaadata.

On oluline, et terad pöörleksid kergesti. Terade servad ei tohiks olla kahjustatud. Terade eluiga on tohutul erinev ja sõltub näiteks järgmisest.

- Tööaeg ja tööala suurus.
- Muru tüüp ja hooajaline kasv.
- Muld, liiv ja väetiste kasutamine.
- Selliste esemete olemasolu nagu koonused, maha kukkunud viljad, mänguajad, tööriistad, kivid, juured jms.

**MÄRKUS.** Nürde teradega töötamine annab kehvema niitmistulemuse. Muru ei pügata puhtalt ja kulub rohkem energiat, mistõttu toode ei niida nii suurt ala.

## Puhastage toode

**▲ ETTEVAATUST!** Ärge kunagi kasutage toote või laadimisjaama puhastamiseks survepesurit. Ärge kunagi kasutage puhastamiseks lahusteid.

## Šassii ja terad

Kontrollige lõiketerasid kord nädalas.

1. Lülitage toode välja.
2. Tõstke toode küljele.
3. Puhastage lõiketerad ja šassii nõudepesuharjaga. Samal ajal kontrollige, kas terad on terved ja pöörlevad vabalt.

## Rataste puhastamine

Toode ei tööta hästi kallakutel, kui rattad on muruga ummistunud.

- Kasutage rataste puhastamiseks pehmet harja

## Toote korpuse puhastamine

- Kasutage toote korpuse puhastamiseks niisket lappi ja õrnatoimelist seebilahust.

## Laadimisjaama puhastamine

**▲ HOIATUS.** Enne hooldust ühendage toitejuhe vooluvõrgust lahti.

**▲ ETTEVAATUST!** Ärge kasutage laadimisjaama puhastamiseks kõrgsurvepesurit ega voolavat vett.

**MÄRKUS.** Toode ei saa laadimisjaama siseneda, kui laadimisjaamas on esemeid. Puhastage laadimisjaama regulaarselt.

- Eemaldage laadimisjaamast muru, oksad ja muud esemed.

## Vahetage terad

**▲ HOIATUS.** Terade vahetamisel peate kruvid välja vahetama. Kasutatud kruvid võivad kiiresti kuluda ja terad lahti tulla, mis võib põhjustada tõsiseid vigastusi.

Ohutu töö tagamiseks vahetage kulunud või kahjustatud lõiketerad välja. Rahuldava lõiketulemuse ja vähese energiakulu saavutamiseks vahetage lõiketerasid regulaarselt. Tasakaalustatud lõikesüsteemi saamiseks tuleb vahetada kõik kolm tera ja kruvi korraga.

## Terade vahetamine (joonis T)

1. Vajutage **STOPP**nuppu.
2. Lülitage toode **VÄLJA**.
3. Pöörake toode tagurpidi. Asetage toode pehmele ja puhtale pinnale, et vältida toote kriimustamist.
4. Pöörake liugplaati nii, et selle avad ühtiksid tera kruvidega.
5. Eemaldage kolm kruvi lamepeaga või Philipsi kruvikeerajaga, mis ei kuulu komplekti.

6. Eemaldage kolm tera.
7. Kinnitage kolm uut tera ja kruvi.
8. Veenduge, et terad saaksid vabalt pöörata.

### Aku

**⚠ ETTEVAATUST!** Enne toote hoiustamist laadige aku täielikult täis. Kui aku pole täielikult laetud, võib see akut kahjustada.

Kui toote tööaeg on laadimiste vahel tavapärasest lühem, tähendab see, et aku on oma elutsükli lõpus. Tööaja pikendamiseks vahetage aku välja.

**MÄRKUS.** Aku tööiga on seotud hooaja pikkusega ja sellega, mitu tundi päevas toode töötab. Pikk hooaeg või palju töötunde päevas tähendab, et akut tuleb regulaarsemalt vahetada. Viige toode aku vahetamiseks oma EGO hoolduskeskusesse.

### TRANSPORTIMINE JA HOIUSTAMINE

- Laadige toode täielikult täis.
- Lülitage toode välja.
- Puhastage toode.
- Hoidke toodet talvel siseruumides kuivas ja miinuskraadideta ruumis.
- Hoidke toodet hoiustamise ajal kõigi ratastega tasasel pinnal.
- Kui hoiate laadimisjaama siseruumides, ühendage lahti ja eemaldage laadimisjaama toiteplokk ning kõik konnectorid. Asetage iga ühendusjuhtme ots konnectori kaitsekarp.

### Kuidas toodet tõsta ja liigutada (joonis U)

**⚠ HOIATUS:** Enne toote tõstmist tuleb see välja lülitada.

**⚠ ETTEVAATUST.** Ärge tõstke toodet, kui see on pargitud laadimisjaama. See võib kahjustada laadimisjaama ja/või toodet. Enne tõstmist vajutage **STOPP**nuppu ja tõmmake toode laadimisjaamast välja.

Ohutu tööpiirkonnast välja või tööpiirkonnas liikumise

1. Toote peatamiseks vajutage **STOPP**nuppu.
2. Toote väljalülitamiseks vajutage **TOITENUPPU** 2 sekundit.
3. Kandke toodet kandesangast nii, et tera on kehast eemal.

### KESKKONNAKAITSE



Elektriseadmeid ei tohi visata sorteerimata olmeprügi hulka; selliseid jäätmeid tuleb koguda eraldi.

Olemasolevate kogumissüsteemide kohta saate teavet kohalikust omavalitsusest.

Kui elektriseadmed maetakse maa sisse või viiakse prügimäele, võivad ohtlikud ained põhjavekke lekkida ja toiduahelasse sattuda ning teie tervist ja heaolu kahjustada.

# TÖRKEOTSING

## VEATEADETE LOEND

Allolevas loendis kuvatakse toote ja teie EGO Connect™-i LCD-ekraanil kuvatavaid veateateid. Kui sama teade ilmub sageli, võtke ühendust EGO hoolduskeskusega.

LCD-ekraan	Toiming
Kadunud piirdesignaal	1. Kontrollige laadimisjaama ülaosas olevat LED-i.
	2. LED-tuli EI PÕLE: laadimisjaamal ei ole toidet. Kontrollige, kas pistikupesa on toiteallikaga ühendatud ning kas adapter ja kaabel on ühendatud ja kahjustusteta.
	3. PUNANE LED: piirdekaabli katkestus. Kontrollige piirdekaabli ühendusi laadimisjaamaga ja kontrollige, kas piirdekaabli silmusel pole nähtavaid kahjustusi.
	4. ROHELINE LED: laadimisjaama olek OK. Uue silmussignaali loomiseks vaadake kasutusjuhendit või mobiilirakendust.
Robot väljaspool piiret	1. Veenduge, et ühendused piirdekaabli ja laadimisjaama vahel on õigesti ühendatud ja et ühendused pole ristunud.
	2. Veenduge, et piirdekaabel ei asuks järsul kallakul.
	3. Viige robot tagasi tööalale.
Robot on kinni jäänud	Kontrollige tööpiirkonda ootamatute takistuste suhtes. NÕUANNE. Vältige tööalale takistuste paigutamist, mis võivad piirata roboti juurdepääsu.
Tagasipöördumise viga	1. Kontrollige laadimisjaama ülaosas olevat LED-i.
	2. LED-tuli EI PÕLE: laadimisjaamal ei ole toidet. Kontrollige, kas pistikupesa on toiteallikaga ühendatud ning kas adapter ja kaabel on ühendatud ja kahjustusteta
	3. PUNANE LED: piirdekaabli katkestus. Kontrollige piirdekaabli ühendusi laadimisjaamaga ja kontrollige, kas piirdekaabli silmusel pole nähtavaid kahjustusi.
	4. ROHELINE LED: laadimisjaama olek OK. Liigutage robot tagasi jaama ja käivitage see. Robot hakkab automaatselt tööle pärast signaali taastamist.
	5. Taaskäivitage robot ja baasjaam.
	NÕUANNE. Veenduge, et laadimisjaam jääks vastavalt paigaldusele paigal.
Dokkimisviga	1. Eemaldage laadimisjaama ümbert kõik takistused.
	2. Puhastage jaama aluslaud ja roboti rattad.
	3. Veenduge, et jaam on paigaldatud tasasele pinnale ja püsib vastavalt paigaldusele paigal.
	4. Veenduge, et piirdekaabel oleks paigaldatud vastavalt juhisteile.
	5. Katkestage toide ja taaskäivitage jaam.
Viga väljumisel	1. Eemaldage laadimisjaama ümbert kõik takistused.
	2. Puhastage jaama aluslaud ja roboti rattad.

ET

LCD-ekraan	Toiming
Vasaku ajami mootori viga	1. Lülitage robot välja.
	2. Kontrollige veorattaid, eemaldage kõik takistused.
	3. Laske robotil jahtuda ja taaskäivitage see.
Parempoolse ajami mootori viga	1. Lülitage robot välja.
	2. Kontrollige veorattaid, eemaldage kõik takistused.
	3. Laske robotil jahtuda ja taaskäivitage see.
Niidumootori viga	1. Lülitage robot välja
	2. Kontrollige lõikeketast, eemaldage rohi või muu takistus.
	3. Laske robotil jahtuda ja taaskäivitage see.
	NÕUANNE. Kui muru on pikk, suurendage niitmiskõrgust ja vähendage seda aja jooksul.
Kõrguse reguleerimise mootori viga	1. Lülitage robot välja.
	2. Kontrollige lõikeketast ja šassiid, eemaldage kõik takistused.
	3. Laske robotil jahtuda ja taaskäivitage see.
Tasakaalustamata lõikesüsteem	1. Lülitage robot välja.
	2. Kontrollige lõikeketast ja lõiketerasid kahjustuste või takistuste suhtes.
	3. Asendage puuduvad või kahjustatud terad vastavalt kasutusjuhendile.
Ala seadistamise probleem	Kontrollige, kas ala seadistus vastab tegelikule olukorrale.
Robot on üles tõstetud	Asetage robot tööpiirkonda.
Robot on viltu	Asetage robot tööpiirkonda. Kontrollige, et tööpiirkonna maksimaalne kalle ei ületaks paigaldusjuhistes märgitud masina võimekust.
Robot pöördus ümber	Asetage robot tööpiirkonda. Kontrollige, et tööpiirkonna maksimaalne kalle ei ületaks paigaldusjuhistes märgitud masina võimekust.
Roboti kokkupõrge	Kokkupõrge: Kontrollige tööpiirkonda ootamatute takistuste suhtes.
PIN-kood on vale (juba on)	PIN-kood on vale. Hankige parool rakenduse kaudu või võtke ühendust kohaliku edasimüüjaga.
Robot on varastatud	Roboti ja jaama vaheline kaugus on piiridest väljas. Kontrollige, kas see on varastatud.

## INFOTEADETE LOEND

Allolevas loendis kuvatakse toote ja teie EGO Connect™-i LCD-ekraanil kuvatavaid infoteadeid.

LCD-ekraan	Toiming
Kaardistamise ebaõnnestumine	Veenduge põhjalal, et robot alustaks kaardistamist jaamast. Ärge segage ega liigutage robotit kaardistamise ajal. Ärge liigutage jaama kaardistamise ajal. 1. Taaskäivitage kaardistamine EGO Connect™-i kaudu. 2. Robot töötab kuni järgmise nädalani ja taaskäivitab kaardistamise automaatselt.
2. ala niitmise lõpetatud	Sekundaarne ala lõpetatud. Asetage robot järgmisele alale või naaske põhialale ja jätkake niitmist.
2. ala niitmise, aku tühjeneb	Aku hakkab tühjaks saama. Sekundaarne ala ei ole lõpetatud. Saatke robot laadimisjaama tagasi.
GPS-asukoha tuvastamise tõrge	GPS-i tõrge Lülitage robot välja ja taaskäivitage see. Kui probleem püsib, võtke ühendust kohaliku edasimüüjaga.
Allalaadimise ebaõnnestumine	Liigutage robot avatud alale, veenduge, et LTE-signaal on roboti ekraanil hea.
Ühenduse viga	Proovige uuesti alla laadida. Kui probleemid ei lahene, võtke ühendust kohaliku edasimüüjaga.
Versiooni rike	Taaskäivitage robot. Kui probleemid ei lahene, võtke ühendust kohaliku edasimüüjaga.

## SÜMPTOMID

Kui teie toode ei tööta ootuspäraselt, nagu ülaltoodud loendis märgitud, järgige allolevaid sümptomeid.

Kui te ikka ei leia vea põhjust, võtke ühendust EGO hoolduskeskusega.

Probleem	Põhjus	Lahendus
LCD-ekraan ei reageeri puudutamisel.	1. LCD ekraan on kahjustatud.	1. Võtke ühendust EGO hoolduskeskusega.
Tootel on raskusi dokkimisega.	1. Piirdekaabel ei ole paigutatud pika sirgjoonena, mis on laadimisjaamast piisavalt kaugel.	1. Kontrollige, kas laadimisjaam on õigesti paigaldatud. Vaadake jaotist 4.2 Laadimisjaama paigaldamine.
	2. Laadimisjaam asub kallakul või mitte tasasel pinnal.	2. Asetage laadimisjaam täiesti tasasele pinnale. Vaadake jaotist 3.1 Laadimisjaama paigutamise kohta.
	3. Laadimisjaam ei ole kindlalt paigaldatud.	3. Kontrollige, kas kuus jaama külge kinnitatud kruvi on lahti.
Toode libiseb dokkimisel.	Märg rohi ja tagaratta külge kleepunud muda põhjustavad toote libisemist.	Puhastage rattad.
Toode töötab valel ajal.	1. Niitmise algus- ja lõppajad on valed.	1. Lähtestage niitmise algus- ja lõppaja seaded. Vt 10.3.2 Graafiku seadistamine.
	2. Tootekell tuleb seadistada.	2. Seadistage kell. Vt 10.10.2 Riigi ja ajavööndi määramine.
Toode vibreerib.	1. Kahjustatud terad põhjustavad löikesüsteemi tasakaalustamatust.	1. Kontrollige löiketerasid ja kruvisid ning vajadusel vahetage need välja.
	2. Liiga palju löiketerasid samas asendis põhjustab löikesüsteemi tasakaalustamatust.	2. Kontrollige, et iga kruvi külge oleks paigaldatud ainult üks tera.
	3. Paigaldusasendis puudub tera, mis põhjustab löikesüsteemi tasakaalustamatust.	3. Kontrollige, et igasse paigaldusasendisse on paigaldatud kolm tera.
Toode töötab, kuid terad ei pöörle.	1. Toode otsib laadimisjaama või tagurdab laadimisjaamast välja.	1. Tegevust ei ole. Tera ketas ei pöörle, kui toode otsib laadimisjaama.
	2. Niidumootor on kahjustatud.	2. Võtke ühendust EGO hoolduskeskusega.

ET

Probleem	Põhjus	Lahendus
Toode niidab laadimiste vahel tavapärasest lühemat aega.	1. Muru või muu võõrkeha blokeerib lõiketerasid.	1. Eemaldage ja puhastage šassii ja terad.
	2. Aku on ammendunud.	2. Võtke ühendust EGO hoolduskeskusega.
	3. Nürid terad. Muru niitmisel kulub rohkem energiat.	3. Vahetage terad.
Lühikesed niitmise- ja laadimisajad.	Aku on ammendunud.	Võtke ühendust EGO hoolduskeskusega.
Toode liigub sageli ringiratast või spiraalina.	Spiraalne lõikamine on toote liikumismustri loomulik osa.	Reguleerige spiraallõike intensiivsust. Vajadusel saab selle funktsiooni keelata. Vt 10.5.2 <i>Spiraallõikerežiim</i> .
Toode naaseb niitmise ajal laadimisjaama.	Vihmaanduri lüliti lülitub kogemata tööle.	Kontrollige vihmaanduri lüliti. Vajadusel saab selle funktsiooni keelata. Vaadake jaotist 10.9.1 <i>Vihmaanduri seadistus</i> .
Ebaühtlased niitmistulemused	1. Toode töötab liiga vähe tunde päevas.	1. Suurendage niitmisaega. Vt 10.3.2 <i>Graafiku seadistamine</i> .
	2. Tööala on liiga suur.	2. Proovige tööpiirkonda piirata või graafikut pikendada. Vt 10.3.2 <i>Graafiku seadistamine</i> .
	3. Nürid terad	3. Vahetage kõik terad ja kruvid.
	4. Pikk muru seatud niitmiskõrguse suhtes.	4. Suurendage lõikekõrgust ja seejärel langetage seda järgemööda.
	5. Rohu kogunemine labade või mootorivõlli ümber.	5. Kontrollige, kas terad pöörlevad vabalt ja lihtsalt. Kui ei, keerake lõiketerad maha ning eemaldage rohi ja võõrkehad.

### LAADIMISJAAMA LED-OLEKUINDIKAATOR

Õigeks paigaldamiseks peab laadimisjaama LED-olekuindikaator põlema pidevalt või vilkuma ROHELISELT. Vastasel juhul järgige alltoodud juhiseid.

LED-olekuindikaator	Tähendus	Toiming
Pidev ROHELINE	Hea signaal. Toode ei lae.	Tegevust ei ole.
Vilkuv ROHELINE	Hea signaal. Toode laeb.	Tegevust ei ole.
Pidev PUNANE	Toode ei lae. Piirdekaabel ei ole laadimisjaamaga ühendatud.	Veenduge, et piirdekaabel on laadimisjaama õigesti paigaldatud. Vt 4.1 <i>Piirdekaabli paigaldamine</i> .
	Toode ei lae. Piirdekaabli kahjustus.	Uurige välja, kus kahjustus paikneb. Asendage kahjustatud osa uue piirdekaabliga.
Vilkuv PUNANE	Toode on laadimas. Piirdekaabel ei ole laadimisjaamaga ühendatud.	Veenduge, et piirdekaabel on laadimisjaama õigesti paigaldatud. Vt 4.1 <i>Piirdekaabli paigaldamine</i> .
	Toode laeb. Piirdekaabli kahjustus.	Uurige välja, kus kahjustus paikneb. Asendage kahjustatud osa uue piirdekaabliga.
LED puudub	Laadimisjaamal ei ole toidet.	Kontrollige, kas pistikupesa on toiteallikaga ühendatud ning kas adapter ja kaabel on ühendatud ja kahjustusteta.
Pidev KOLLANE	Toimub laadimisjaama värskendamine toote kaudu ja Bluetooth® pole ühendatud.	Midagi pole vaja ette võtta.
Vilkuv KOLLANE	Toimub laadimisjaama värskendamine toote kaudu ja Bluetooth® on ühendatud.	Midagi pole vaja ette võtta.

ET



## LED-OLEKUINDIKAATOR TOOTEL

Toote ees olev LED-olekuindikaator näitab hetkeolekut.

Märgutuli	Tähendus	Toiming
Pidev LED-tuli	Robot töötab korralikult.	Midagi pole vaja ette võtta. LED-i värv sõltub sättest jaotises 10.9.2.2 Värvirežiimi seadistus.
Vilkuv SININE	Toimub Bluetooth®-i sidumine.	Midagi pole vaja ette võtta.
Pidev punane	Bluetooth®-i sidumine õnnestus.	Midagi pole vaja ette võtta.
Vilkuv PUNANE	Robot on tuvastanud vea.	Veateate saamiseks kontrollige LCD-ekraani/ EGO Connect™-i rakendust. Kustutage tõrge, vajutades nuppu <b>STOPP</b> , ja seejärel aktiveerige toode, vajutades nuppu <b>START</b> .
Vilkuv KOLLANE	<b>STOPP</b> nuppu on vajutatud.	Vajutage <b>START</b> nuppu ja sulgege kaas.

## GARANTII

### EGO GARANTIIPÕHIMÕTTED

Täielikud EGO garantiitingimused leiate veebilehelt [egopowerplus.eu](http://egopowerplus.eu).

ET



**ПРИМІТКА.** Для полегшення користування посібником користувача використовується такий формат:

- Курсивом виділено текст, який відображається на рідкокристалічному екрані або є посиланням на інший розділ посібника з експлуатації.
- Текст, виділений **жирним** шрифтом, – це одна з кнопок на виробі.

## ВСТУП

### Опис виробу (рис. В)

**ПРИМІТКА.** EGO регулярно оновлює зовнішній вигляд і функції продуктів, зверніться до свого сервісного дилера EGO для отримання актуальної підтримки продуктів.

Робот-газонокосарка має вбудований акумулятор і косить траву автоматично, збирання трави не потрібне. Машина безперервно чергує косіння та заряджання протягом запланованого часу роботи. Схема руху випадкова. Обмежувальний дріт контролює переміщення виробу в межах робочої зони. Датчики виробу визначають, коли він наближається до обмежувального дроту. Передня частина виробу завжди проходить через обмежувальний дріт на певну відстань, перш ніж виріб розвертається. Коли виріб натрапляє на перешкоду або наближається до обмежувального дроту, він обирає новий напрямок.

Усіма робочими параметрами можна керувати з РК-екрана або через EGO Connect™.

**Техніка косіння.** Виріб не має шкідливих викидів, простий у використанні та економить енергію. Техніка частого скошування покращує якість трави та зменшує потребу в добривах.

**Знайдіть зарядну станцію.** Виріб працює, доки не розрядиться акумулятор або не завершиться графік косіння, після чого машина автоматично повернеться на зарядну станцію.

### EGO Connect™

EGO Connect™ – це мобільний додаток, який дає змогу дистанційно контролювати весь процес косіння. Див. розділ 9 EGO Connect™.

### РК-екран

На РК-екрані виробу відображається вся інформація та налаштування виробу.

Щоб отримати доступ до екрана, натисніть кнопку **STOP**.

### Кнопки на виробі

**Кнопка START:** запускає роботу виробу.

**КНОПКА POWER:** вмикає/вимикає виріб.

**Кнопка PARK:** відправляє виріб на зарядну станцію. За допомогою РК-екрана можна встановити тривалість паркування.

## ПРОЧИТАЙТЕ ВСІ ІНСТРУКЦІЇ!

**⚠ ПОПЕРЕДЖЕННЯ.** Для гарантування безпеки та надійності всі роботи з ремонту та заміни повинен проводити кваліфікований технічний спеціаліст.

**⚠ ПОПЕРЕДЖЕННЯ.** Перш ніж користуватися цією машиною, обов'язково ознайомтеся з усіма інструкціями з безпеки, наведеними в цьому посібнику користувача, зокрема з усіма символами попереджень, такими як «**НЕБЕЗПЕКА**», «**ПОПЕРЕДЖЕННЯ**» та «**ЗАСТЕРЕЖЕННЯ**». Недотримання наведених нижче вказівок може спричинити ураження електричним струмом, пожежу та/або серйозні травми.

## СИМВОЛИ, ЩО СТОСУЮТЬСЯ БЕЗПЕКИ

	Попередження щодо безпеки
	Ознайомтеся з посібником користувача
	Перед технічним обслуговуванням увімкніть пристрій блокування. Тримайте руки та ноги подалі від лез.
	Не торкайтеся леза, що обертається.
	Стережіться відкинутих предметів – не підпускайте сторонніх.
	Не їзьте верхи на пристрої. Тримайте руки та ноги подалі від лез.
	Цей виріб відповідає чинним директивам ЄС.
	Цей виріб відповідає чинному законодавству Великобританії.
	Відходи електричних виробів не слід викидати разом із побутовим сміттям. Зверніться до авторизованого пункту переробки.
	Bluetooth®
	Постійний струм (DC)
	Конструкція класу II
	Призначений для живлення від окремого джерела наднизької напруги (SELV)
	Ширина різання
	SMPS (Перемикач додаткового блоку живлення)
	SMPS із захисним ізоляційним трансформатором, що захищає від короткого замикання (за своєю суттю чи окремо)

UK

	Цей пристрій можна використовувати лише в приміщенні
	Змінний струм
Min	Хвилини
IPX5	Ступінь захисту від пилу та вологи
V	Напруга
W	Вати
Ah	Ампер-години
kg	Кілограми
m	Метри
cm	Сантиметри
mm	Міліметр
°C	Градуси Цельсія

**ПРИМІТКА.** Словесний знак і логотипи Bluetooth® є зареєстрованими товарними знаками Bluetooth SIG, Inc. та будь-яке використання таких знаків компанією EGO здійснюється за ліцензією.

## ТЕХНІЧНІ ХАРАКТЕРИСТИКИ

	<b>RM4000E</b>
Вхід/вихід джерела живлення	100–240 В~/24 В ПОСТ. СТРУМУ
Потужність джерела живлення	147 Вт
Довжина низьковольтного кабелю	10 м
Акумулятор	Літій-іонний акумулятор 24 В / 10,0 А·год
Середнє споживання енергії	23.2 кВт·год/місяць@4000м <sup>2</sup>
Енергоспоживання під час косіння	36Вт ± 20%
Середній час заряджання	110 хв
Середній час косіння	240 хв
Максимальний нахил для обмежувального дроту	20% (11,3°)
Максимальний нахил робочої зони	50% (26,6°)
Мінімальна ширина проходу	60 см
Максимальна довжина обмежувального дроту	1000 м
Максимальна відстань до обмежувального дроту	40 м
Працездатність	4000 м <sup>2</sup> (±20%)
Система різання	3 поворотні ріжучі леза
Номер моделі набору лез і гвинтів	AB1009R
Ширина різання	24 см
Діапазон регулювання висоти різання	20–90 мм
Крок регулювання висоти різання	5 мм/15 позицій

UK

ІР-класифікація	Роботизована газонокосарка	IPX5
	Зарядна станція	IPX4
	Джерело живлення	IP56 (тільки для корпусу)
Рекомендована робоча температура та температура заряджання		-15°C ... +55°C
Рекомендована температура зберігання		-40°C ... +70°C
Вага косарки (без зарядної станції)		15,1 кг

## УПАКОВКА (РИС. А)

## ОПИС

1. Тіло
  2. Контактна пластина
  3. Світлодіодні індикатори стану
  4. Кришка
  5. РК-екран
  6. Кнопка **PARK**
  7. Кнопка **STOP**
  8. Кнопка **START**
  9. Кнопка **POWER**
  10. Переднє колесо
  11. Заднє колесо
  12. Лезо
  13. Захисна пластина
  14. Діагностичний порт (тільки для післяпродажного обслуговування)
  15. Ручка для перенесення
  16. Кнопка **HOME**
  17. Індикатор стану заряджання
  18. Кнопка відкриття кришки
  19. Порт живлення
  20. Клема обмежувального дроту
  21. Контактна пластина
  22. Основа зарядної станції
  23. Блок живлення
  24. Гвинти (6)
  25. Лезо та гвинт (3)
  26. Низьковольтний кабель
  27. Вимірювальний калібр
  - 28\*. Кілок
  - 29\*. З'єднувальна муфта
  - 30\*. Роз'єм
  - 31\*. Шлейфовий дрiт для обмежувального контуру
- \*Комплекти для встановлення та аксесуари продаються окремо.

# УСТАНОВЛЕННЯ

**▲ ПОПЕРЕДЖЕННЯ.** Прочитайте та зрозумійте інструкції з техніки безпеки, перш ніж установлювати виріб.

**▲ ЗАСТЕРЕЖЕННЯ.** Використовуйте оригінальні запчастини та монтажні матеріали.

- Ретельно огляньте виріб, чи немає частин, поламаних або пошкоджених під час доставки.
- Якщо якісь деталі пошкоджені або відсутні, зверніться до сервісного центру EGO.

## 1. Основні компоненти, необхідні для встановлення

- Робот-газонокосарка, яка автоматично косить газон.
- Зарядна станція, яка має 2 функції:
  - Надсилання сигналів керування по обмежувальному дроту, щоб пристрій міг рухатися вздовж нього до певних віддалених ділянок у саду та знаходити шлях назад до зарядної станції.
  - Заряджання пристрою.
- Блок живлення, який підключається до зарядної станції та розетки 100–240 В.
- Замкнений дріт, який прокладається навколо робочої зони, а також навколо предметів і рослин, на які виріб не має натрапляти. Замкнений дріт використовується як обмежувальний дріт.

## 2. Підготовка

**▲ ЗАСТЕРЕЖЕННЯ.** Нерівна поверхня газону або ділянки зі стоячою водою можуть призвести до пошкодження виробу.

**ПРИМІТКА.** Перед початком встановлення прочитайте розділ «Установлення». Від того, як виконано монтаж, залежить, як буде працювати виріб. Тому важливо ретельно спланувати встановлення.

- Складіть план робочої зони та позначте всі перешкоди.
- Позначте на кресленні, де розмістити зарядну станцію та обмежувальний дріт.
- Засипте ямки на газоні.
- Скосіть траву перед встановленням виробу. Переконайтеся, що висота трави не перевищує 10 см.

## 3. Перед встановленням обмежувального дроту

Ви можете встановити обмежувальний дріт за допомогою кілків або закопати його. Обидва підходи можна поєднувати в одній робочій зоні.

**▲ ЗАСТЕРЕЖЕННЯ.** Якщо ви використовуєте в робочій зоні скарифікатор/вичісувач, закопайте обмежувальний дріт, щоб запобігти його пошкодженню.

### 3.1 Огляньте, де можна поставити зарядну станцію

C-1	Передня частина зарядної станції
C-2	Задня частина зарядної станції
C-3	Ліва частина зарядної станції
C-4	Права частина зарядної станції

- Перед зарядною станцією залишайте принаймні 1,5 м вільного простору, за зарядною станцією – 40 см вільного простору. Залиште приблизно 35 см вільного простору від межі. Залишайте принаймні 1,5 м вільного простору в робочій зоні зарядної станції (рис. C).

**ПРИМІТКА.** ПРАВИЙ бік зарядної станції (C-4), як показано на рис. C, має бути розміщений усередині зони косіння.

- Установіть зарядну станцію біля розетки.
- Установіть зарядну станцію на рівну поверхню (рис. D).
- Основа зарядної станції не має бути зігнута (рис. D).
- Якщо робоча зона складається з двох частин, розділених крутим схилом, ми рекомендуємо розміщувати зарядну станцію в нижній частині.
- Установіть зарядну станцію в захищеному від сонця місці.

### 3.2 Визначте, де розмістити блок живлення

**▲ ПОПЕРЕДЖЕННЯ.** Не обрізайте та не подовжуйте низьковольтний кабель. Існує ризик ураження електричним струмом.

**▲ ПОПЕРЕДЖЕННЯ.** Кабель живлення та подовжувач мають бути поза робочою зоною, щоб уникнути пошкодження кабелів.

**ПРИМІТКА.** Використовуйте лише один низьковольтний кабель, використання більшої кількості кабелів вплине на ефективність заряджання виробу.

**▲ ЗАСТЕРЕЖЕННЯ.** Переконайтеся, що леза виробу не перерізають низьковольтний кабель.

**▲ ЗАСТЕРЕЖЕННЯ.** Не змотуйте низьковольтний кабель (рис. E) і не розміщуйте його під основою зарядної станції. Котушка створює перешкоди для сигналу від зарядної станції.

- Розмістіть блок живлення в приміщенні з дахом і захистом від сонця та дощу.
- Розмістіть блок живлення в місці з хорошим потоком повітря.
- Під час підключення блока живлення до розетки використовуйте пристрій захисного відключення (ПЗВ) зі струмом спрацьовування не більше 30 мА.

### 3.3 Визначте, де прокласти обмежувальний дріт

**▲ ЗАСТЕРЕЖЕННЯ.** Якщо робоча зона прилягає до водойм, схилів, урвищ або доріг загального користування, обмежувальний дріт має бути прокладений у межах фізичного бар'єру. Бар'єр має бути мінімум 15 см заввишки, а відстань до обмежувального дроту має становити 35 см.

**▲ ЗАСТЕРЕЖЕННЯ.** Не дозволяйте виробу працювати на гравії.

**▲ ЗАСТЕРЕЖЕННЯ.** Не робіть різких вигинів під час встановлення обмежувального дроту.

**▲ ЗАСТЕРЕЖЕННЯ.** Для безпечної роботи ізолюйте всі перешкоди, такі як дерева, коріння та каміння.

Обмежувальний дріт слід прокласти у вигляді замкненого контуру навколо робочої зони. Датчики у виробі визначають, коли робот наближається до обмежувального дроту, і робот вибирає інший напрямок.

Усі частини робочої зони мають бути на відстані макс. 40 м від обмежувального дроту.

- Переконайтеся, що всі кути, утворені обмежувальним дротом, становлять 90° або більше.
- Розташуйте обмежувальний дріт навколо всієї робочої зони. Підтримуйте чистоту вздовж обмежувального дроту. Відрегулюйте відстань між обмежувальним дротом і перешкодами (рис. F).
- Прокладіть обмежувальний дріт на відстані 35 см (випадок 1) від перешкоди, висота якої перевищує 5 см (рис. G1).
- Прокладіть обмежувальний дріт на відстані 30 см (випадок 2) від перешкоди висотою 1–5 см (рис. G2).
- Прокладіть обмежувальний дріт на відстані 10 см (випадок 3) від перешкоди висотою менше 1 см (рис. G3).
- Якщо у вас брукована доріжка на одному рівні з газоном, прокладіть обмежувальний дріт під бруківкою.

**ПРИМІТКА.** Якщо ширина бруківки становить мінімум 30 см, використовуйте заводське налаштування функції «Проїхати повз дріт», щоб зрізати всю траву, яка прилягає до бруківки. Див. розділ 10.6.1 *Проїзд повз дріт*.

- Прокладіть обмежувальний дріт навколо стовпів воріт або паркану, щоб забезпечити достатній зазор, якщо обмежувальний дріт повертається назад через вузький прохід < 100 см навколо вузької перешкоди (< 30 см), використовуйте 100-сантиметровий прямий прохід, як показано на рис. H.

H-1	Стовп воріт/паркану
-----	---------------------

### 3.3.1 Проходи (рис. 3)

H-2	Прохід
-----	--------

Прохід – це ділянка, яка має обмежувальний дріт з обох боків і з'єднує 2 частини робочої зони. Відстань між обмежувальними дротами з кожного боку в проході має бути не менше 60 см.

### 3.3.2 Щоб прокласти обмежувальний дріт під нахилом

Виріб може працювати на ухилах 50%. Занадто круті схили мають бути ізолювані обмежувальним дротом. Градієнт (%) розраховується як висота на метр.

Приклад: 10 см / 100 см = 10% (рис. K).

- Ізолюйте схили крутизною понад 50% всередині робочої зони обмежувальним дротом.
- Для схилів крутістю понад 20% уздовж зовнішнього краю газону встановіть обмежувальний дріт на відстані 35 см від краю (рис. L).
- Для схилів, що прилягають до дороги загального користування, встановіть бар'єр висотою не менше 15 см уздовж зовнішнього краю схилу. Ви можете використовувати стіну або паркан як бар'єр.

### 3.3.3 Щоб зробити острівця (рис. M)

Якщо ви робите острівця, з'єднайте обмежувальний дріт, який іде до острівця та від нього, разом.

**▲ ЗАСТЕРЕЖЕННЯ.** Не накладайте один відрізок обмежувального дроту на інший. Секції обмежувального дроту мають бути паралельними, а не перехрещеними.

**▲ ЗАСТЕРЕЖЕННЯ.** Ізолюйте або приберіть перешкоди, висота яких менше 5 см. Ізолюйте або видаліть перешкоди, які мають невеликий нахил, наприклад, каміння, дерева або коріння. Це дасть змогу запобігти пошкодженню лез виробу.

Використовуйте острівця, щоб ізолювати ділянки в робочій зоні за допомогою обмежувального дроту. Ми рекомендуємо ізолювати всі фіксуючі предмети в робочій зоні.

Деякі перешкоди стійкі до зіткнення, наприклад, дерева або кущі, висота яких перевищує 5 см. Виріб зіткнеться з перешкодою, а потім вибере новий напрямок.

- Прокладіть обмежувальний дріт до перешкоди та навколо неї, щоб створити острівця.
- Прокладіть 2 секції обмежувального дроту до та від острівця впритул один до одного. Це змусить виріб рухатися через дріт.
- Вставте 2 відрізки обмежувального дроту в той самий кілок. Див. розділ 5 *Закріплення дроту на місці за допомогою кіпків*.

### 3.3.4 Створення вторинної зони (рис. N)

Створіть вторинну зону (B), якщо робоча зона має 2 зони, які не з'єднані проходом. Робоча зона з зарядною станцією є основною зоною (A).

**ПРИМІТКА.** Виріб необхідно вручну переміщати між основною та вторинною зонами.

Прокладіть обмежувальний дріт навколо вторинної зони (B), щоб створити острівця. Див. розділ 3.3.3 *Створення острівця*. Але створіть острівця поза основною робочою зоною.

**ПРИМІТКА.** Обмежувальний дріт має бути прокладений у вигляді 1 петлі навколо всієї робочої зони (A + B).

**ПРИМІТКА.** Коли виріб косить траву у вторинній зоні, необхідно вибрати режим вторинної зони. Див. розділ 10.5.1 *Вибір робочої зони*.

## 4. Установлення виробу

### 4.1 Установлення обмежувального дроту

**▲ ЗАСТЕРЕЖЕННЯ.** Не змотуйте надлишок дроту в катушку. Катушка створює перешкоди в роботі виробу.

1. Прочитайте та зрозумійте інструкцію зарядної станції. Див. розділ 3.1 *Огляньте, де можна поставити зарядну станцію*.
2. Установіть зарядну станцію в обраному місці.
3. Розташуйте обмежувальний дріт навколо всієї робочої зони. Почніть і завершіть установлення за зарядною станцією. Вставте передній дріт у напрямний паз на нижній частині основи станції. Протягніть обидва кінці обмежувального дроту вгору через отвір у задній частині зарядної станції.
4. Відкрийте роз'єм і вставте обмежувальний дріт у роз'єм (рис. P1).
5. Закрийте роз'єм плоскогубцями (рис. P2).
6. Відкрийте кришку на зарядній станції, натиснувши на кнопку фіксатора (рис. P3).
7. Надягніть передній роз'єм на металевий штифт зарядної станції з позначкою «F». Надягніть задній роз'єм на металевий штифт зарядної станції з позначкою «B» (рис. P4).

**ПРИМІТКА.** Видаліть надлишки кабелю кусачками.

#### 4.2 Установлення зарядної станції

**▲ ЗАСТЕРЕЖЕННЯ.** Не ставте ноги на основу зарядної станції.

**▲ ПОПЕРЕДЖЕННЯ.** Перед підключенням переконайтеся, що штекери низьковольтного кабелю та джерела живлення чисті та сухі.

Підключаючи блок живлення, використовуйте тільки розетку, підключену до пристрою захисного відключення (ПЗВ).

1. Підключіть низьковольтний кабель до зарядної станції (рис. Q1).
2. Підключіть блок живлення до низьковольтного кабелю.
3. Розмістіть блок живлення на висоті не менше 30 см (рис. Q2).
4. Підключіть кабель живлення до розетки 100–240 В.

**ПРИМІТКА.** Коли зарядна станція підключена, можна заряджати виріб. Помістіть виріб у зарядну станцію, поки прокладається обмежувальний дріт. Увімкніть виріб. Не продовжуйте будь-які налаштування виробу до завершення встановлення.

5. Прокладіть низьковольтний кабель по землі за допомогою кілків або закопайте його. Див. розділ 5 *Установлення дроту на місце за допомогою кілків або розділ 6 Закопування обмежувального дроту.*
6. Прикріпіть зарядну станцію до землі за допомогою 6 гвинтів, що входять у комплект.

#### 5. Установлення дроту на місце за допомогою кілків

**▲ ЗАСТЕРЕЖЕННЯ.** Переконайтеся, що кілки притискають обмежувальний дріт до землі.

Скошування трави навколо межі перед установленням обмежувального дроту полегшить цей процес.

**▲ ЗАСТЕРЕЖЕННЯ.** Якщо скосити траву занадто низько одразу після встановлення, можна пошкодити ізоляцію дроту. Пошкодження ізоляції може призвести до перебоїв лише через кілька тижнів або місяців.

1. Прокладіть обмежувальний дріт по землі.
2. Поставте кілки на відстані не більше 1 м один від одного.

**ПРИМІТКА.** Використовуйте додаткові кілочки там, де градієнт змінюється, щоб дріт пролягав рівно по землі (рис. R).

3. Прикріпіть кілки до землі за допомогою молотка або пластикової киянки.

**ПРИМІТКА.** Дріт заростає травою, і через кілька тижнів його не видно.

#### 6. Закопування обмежувального дроту

- Викопайте канавку в землі за допомогою фрези чи прямої лопати або використовуйте спеціалізовану машину для прокладання кабелю
- Прокладіть обмежувальний дріт на глибині 1–20 см у землі.

Ваш дилер EGO може допомогти з установленням обмежувального дроту.

#### 7. Подовження обмежувального дроту (рис. S)

**ПРИМІТКА.** Подовжте обмежувальний дріт, якщо він занадто короткий для робочої зони. Використовуйте оригінальний кабель і з'єднувачі EGO.

1. Від'єднайте зарядну станцію від розетки.
2. Обріжте кусачками обмежувальний дріт там, де необхідно встановити подовжувач.
3. Додайте дріт там, де необхідно встановити подовжувач.
4. Установіть обмежувальний дріт на місце.
5. Вставте кінці дроту в з'єднувач.

**ПРИМІТКА.** Переконайтеся, що ви бачите кінці обмежувального дроту через прозору зону з'єднувача.

6. Натисніть на кришку з'єднувача регульованими плоскогубцями, щоб під'єднати дроти до з'єднувача.
7. Установіть обмежувальний дріт на місце за допомогою кілків. З'єднувач може бути заглиблений, щоб уникнути контакту з роботом під час косіння.
8. Підключіть зарядну станцію до розетки.

#### 8. Після встановлення виробу

##### 8.1 Проведення візуальної перевірки зарядної станції

Переконайтеся, що світлодіодний індикатор стану на зарядній станції світиться зеленим кольором.

Якщо світлодіодний індикатор стану не світиться зеленим кольором, перевірте установку. Див. розділ 4.2 *«Установлення зарядної станції та СВІТЛОДІОДНОГО ІНДИКАТОРА СТАНУ НА ЗАРЯДНІЙ СТАНЦІЇ» в цьому посібнику.*

##### 8.2 Заряджання виробу

Коли виріб новий або зберігався протягом тривалого часу, акумулятор може розрядитись і його потрібно зарядити перед початком роботи.

**▲ ПОПЕРЕДЖЕННЯ.** Заряджайте виріб лише за допомогою зарядної станції та блока живлення, призначених для неї. Неправильне використання може призвести до ураження електричним струмом, перегріву або витоку корозійної рідини з акумулятора. У разі витоку електроліту змийте його водою та зверніться по медичну допомогу, якщо він потрапив в очі тощо.

1. Помістіть виріб у зарядну станцію.
2. Вставте пристрій якомога глибше, щоб забезпечити належний контакт між пристроєм і зарядною станцією.
3. Блимання ЗЕЛЕНИМ кольором на зарядній станції означає, що заряджання триває.

UK

## 8.3 Визначення основних налаштувань

Перед першим запуском виробу необхідно ввести його в експлуатацію та визначити налаштування.

1. Натисніть кнопку **STOP**, щоб відкрити кришку РК-екрана.
2. Натисніть кнопку **POWER**, щоб увімкнути пристрій.
3. Дотримуйтесь підказок на екрані, щоб визначити налаштування: мову, безпечні та юридичні положення, країну та часовий пояс, формат одиниць вимірювання, налаштування PIN-коду та висоту різання.

**ПРИМІТКА.** Неможливо використовувати 0000 як PIN-код.

4. Після завершення введення в експлуатацію з'явиться головне меню.

## 9 EGO Connect™

Виріб сумісний з EGO Connect™. Усі налаштування та графік косіння можна встановити дистанційно за допомогою EGO Connect™.

**ПРИМІТКА.** Під час використання функції дистанційного керування переконайтеся, що на мобільних пристроях увімкнено Bluetooth®.

Ваш RM4000E має стільниковий зв'язок дальнього радіусу дії та зв'язок Bluetooth® ближнього радіусу дії.

### 9.1 Установлення EGO Connect™

1. Завантажте EGO Connect™ на свій мобільний пристрій або відскануйте QR-код нижче.



2. Створіть новий обліковий запис в EGO Connect™. Якщо у вас уже є обліковий запис, перейдіть до кроку 4.
3. На зареєстровану електронну адресу буде надіслано лист. Дотримуйтесь інструкцій в електронному листі, щоб підтвердити свій обліковий запис.
4. Увійдіть до свого облікового запису EGO в EGO Connect™.

### 9.2 Щоб створити пару між EGO Connect™ і виробом

Див. розділ 10.9.4 «Сполучення Bluetooth®».

## 10 Налаштування виробу

### 10.1 Доступ до головного меню

1. Натисніть кнопку **STOP**, щоб відкрити кришку РК-екрана.
2. Натисніть кнопку **POWER**, щоб увімкнути виріб.
3. Введіть PIN-код і торкніться ✓, щоб підтвердити, і перейдіть на 1-шу сторінку головного меню, торкніться ►, щоб перейти на 2-гу сторінку.

### 10.2 Структура головного меню

Головне меню містить 8 пунктів:

- РОЗКЛАД
- ВИСОТА РІЗАННЯ
- ЕКСПЛУАТАЦІЯ
- МЕЖА
- БЕЗПЕКА
- ПОВІДОМЛЕННЯ
- ІНШІ
- ЗАГАЛЬНІ

Виріб має заводські налаштування, але їх можна адаптувати до конкретної робочої зони.

### Огляд структури меню 1

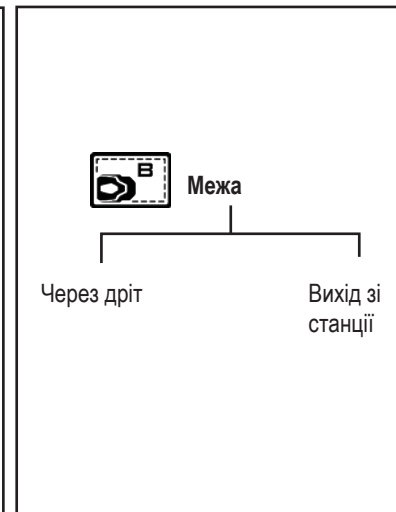
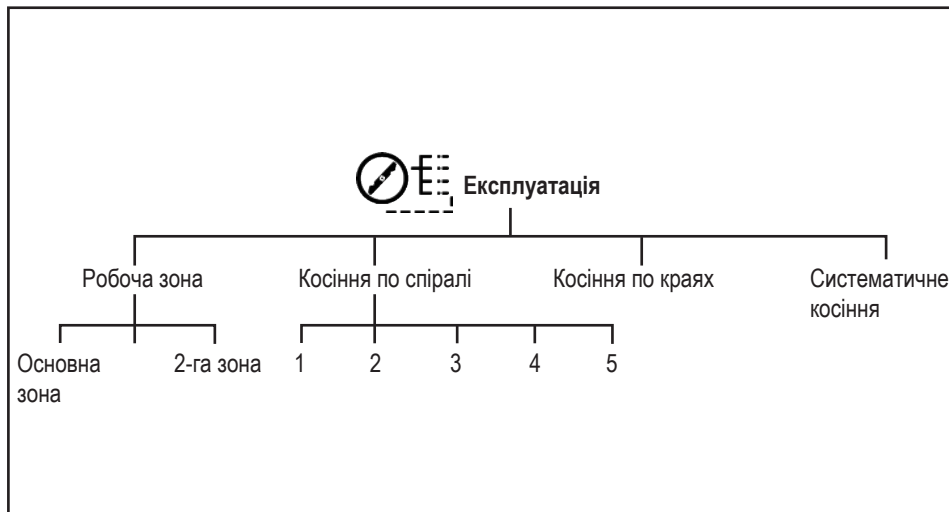
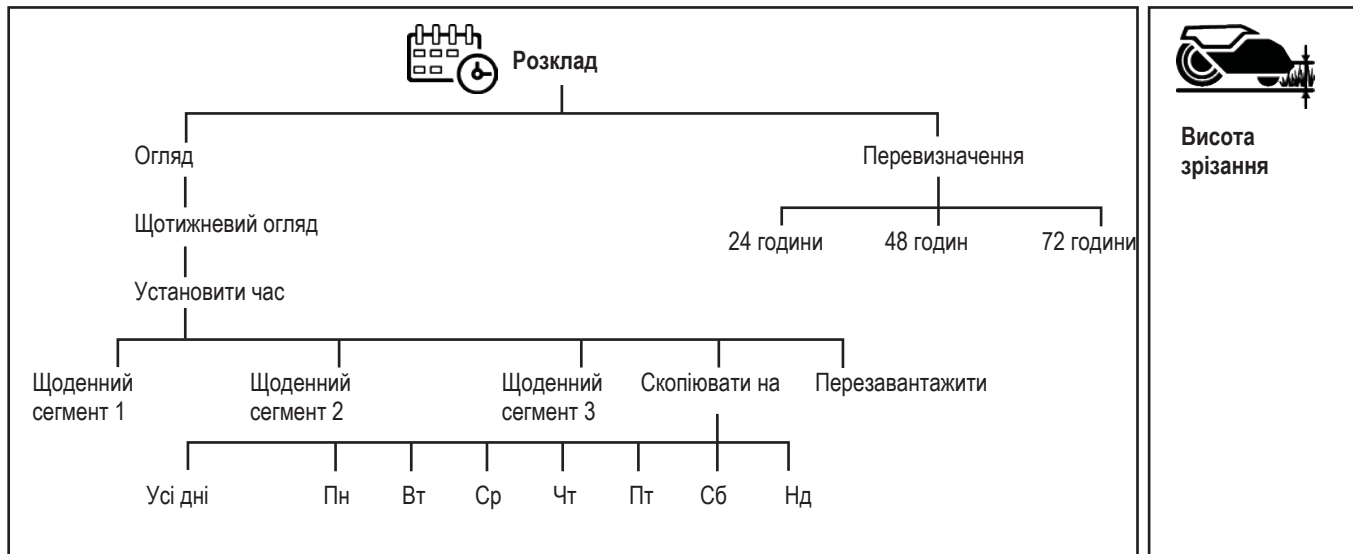

### Огляд структури меню 2

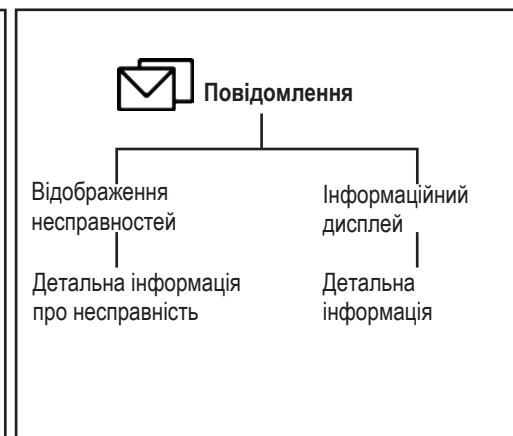
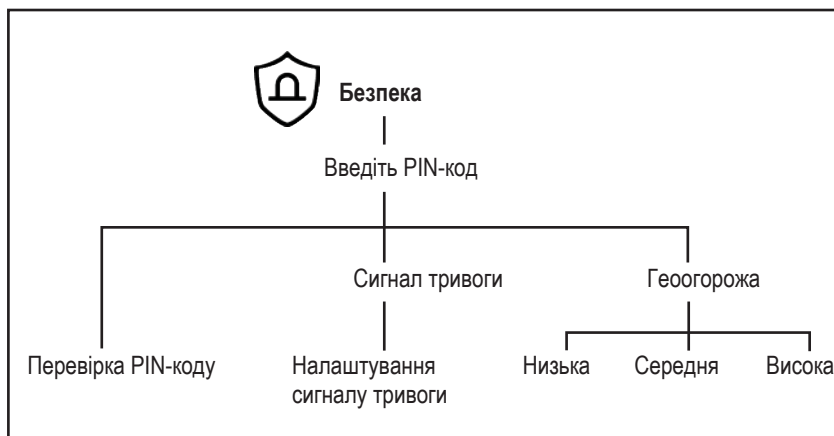

**UK**

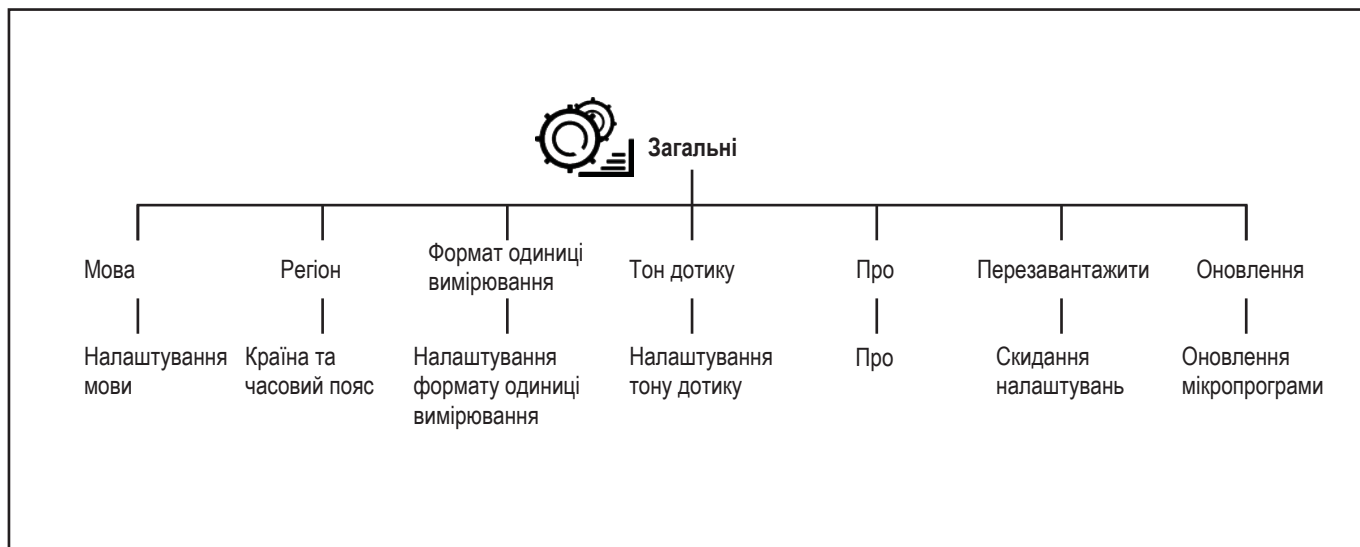
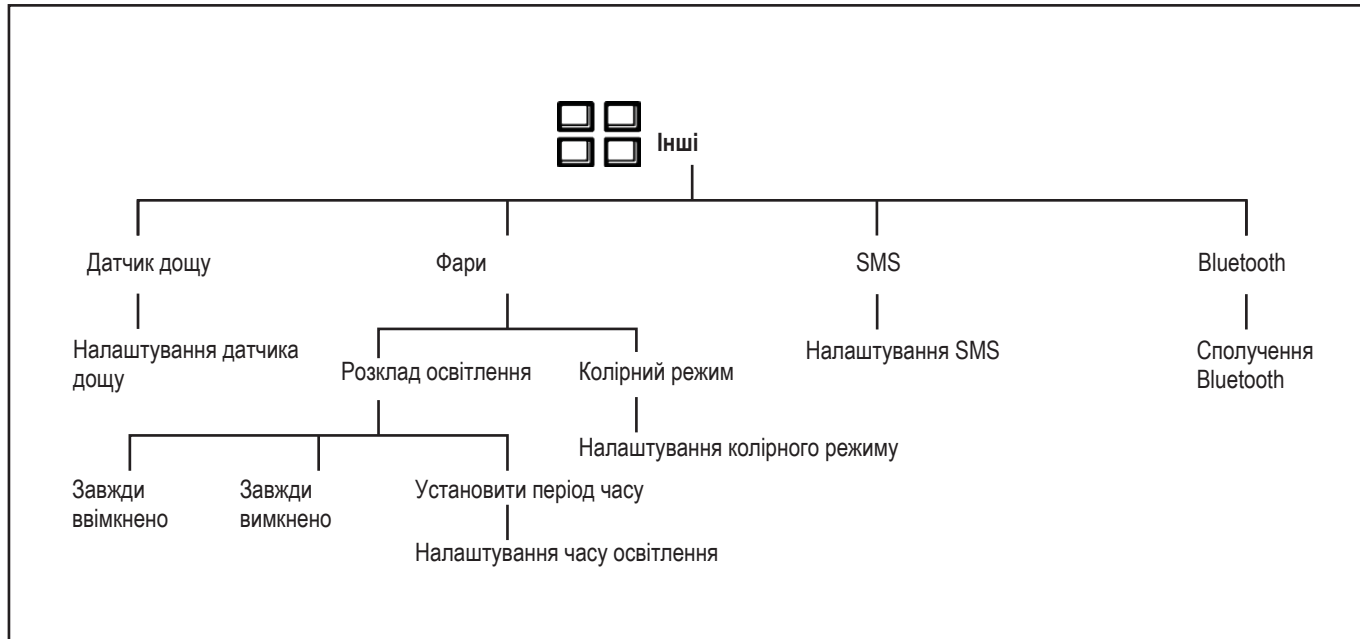

### 10.3 Налаштування розкладу

**UK**

#### 10.3.1 Розрахунок налаштування розкладу

**ПРИМІТКА.** Робоча потужність оцінюється на рівних і відкритих ділянках. Вам потрібно збільшити запланований час, якщо робоча зона має багато схилів або перешкод.

**ПРИМІТКА.** Час роботи включає час косіння, пошуку та заряджання.

1. Розрахунок площі газону в м<sup>2</sup>.
2. Розділіть площу газону на продуктивність виробу, і ви отримаєте кількість годин, які виріб повинен працювати щодня.

Приклад: Газон площею 2000 м<sup>2</sup>, продуктивність 167 м<sup>2</sup>/год  
2000 м<sup>2</sup> / 167 ≈ 12 год

День / тиждень	Години роботи на день	Період часу
7	12	07:00 – 19:00

#### 10.3.2 Установлення розкладу

1. Виконайте кроки 1–3 в розділі 10.1 «Доступ до головного меню».
2. Натисніть , щоб увійти до налаштування РОЗКЛАД.
3. Торкніться , щоб перейти до налаштування ЩОТИЖНЕВИЙ ОГЛЯД.
4. Натисніть +, щоб перейти до налаштування УСТАНОВИТИ ЧАС.



5. Виберіть відповідні години роботи.
6. Торкніться або , щоб вибрати день, і торкніться , щоб перейти до **ЩОДЕННИЙ СЕГМЕНТ**. Виріб може косити траву на 1–3 сегментах щодня.
7. Торкніться , щоб ввести період часу, і торкніться , щоб підтвердити.

### 10.3.3 Копіювання налаштувань розкладу

1. Повторіть кроки 1–4 з пункту 10.3.2, щоб *установити розклад*.
2. Натисніть , щоб скопіювати налаштування розкладу. Ви можете копіювати налаштування розкладу з одного дня в інший або на весь тиждень.
3. Натисніть , щоб підтвердити.

### 10.3.4 Скидання налаштувань розкладу

Ви можете видалити всі налаштування розкладу та використовувати заводські. Заводське налаштування розкладу дає виробу змогу працювати всі години кожного дня тижня.

1. Повторіть кроки 1–4 з пункту 10.3.2, щоб *установити розклад*.
2. Натисніть , щоб скинути налаштування розкладу й повернутися до заводських налаштувань.

### 10.3.5 Перевизначення розкладу

Будь-які налаштування розкладу можна тимчасово змінити, вибравши розклад зміни. Розклад можна змінити, вибравши між 24 годинами, 48 годинами та 72 годинами.

1. Повторіть кроки 1–2 з розділу 10.3.2 «Установлення розкладу».
2. Торкніться , щоб перейти до налаштування **ПЕРЕВИЗНАЧЕННЯ РОЗКЛАДУ**.
3. Виберіть бажані години та натисніть , щоб підтвердити.

Щоб скасувати розклад перевизначення

1. Торкніться , щоб перейти до налаштування **ПЕРЕВИЗНАЧЕННЯ РОЗКЛАДУ**.
2. Торкніться вибраних годин і натисніть , щоб підтвердити.

### 10.4 Налаштування висоти різання

Висота різання може варіюватися в межах 20–90 мм в 1–15 положеннях.

1. Виконайте кроки 1–3 з пункту 10.1 *Доступ до головного меню*.
2. Торкніться , щоб увійти в меню **НАЛАШТУВАННЯ ВИСОТИ РІЗАННЯ**.
3. Торкніться або , щоб установити висоту різання, і торкніться , щоб підтвердити.

### 10.5 Налаштування режиму роботи

#### 10.5.1 Вибір робочої зони

1. Виконайте кроки 1–3 з пункту 10.1 *Доступ до головного меню*.
2. Торкніться , щоб увійти на 1-у сторінку налаштування режиму різання (торкніться , щоб перейти на 2-у сторінку).
3. Торкніться на 1-ій сторінці, щоб вибрати робочу область, і торкніться , щоб підтвердити.

**Основна зона:** основна зона – це стандартний режим роботи, коли виріб косить і заряджається автоматично. За замовчуванням робочою зоною є головна зона.

**Вторинна зона:** використовуйте режим роботи «Вторинна зона», щоб косити вторинну зону. Ви повинні вручну переміщати виріб між основною та вторинною зоною. Виріб косить протягом обраного періоду часу або доки не розрядиться батарея.

**ПРИМІТКА.** Щоб зарядити пристрій, коли він перебуває у вторинній зоні, необхідно вручну покласти його на зарядну станцію. Виріб залишатиметься в зарядній станції, поки акумулятор заряджається. Щоб перезапустити виріб, потрібно вибрати основну робочу зону.

#### 10.5.2 Режим косіння по спіралі

Якщо трава на ділянці довша, виріб зрізає її по спіралі. Косіння по спіралі можна встановити на 5 рівнях від 1 до 5. Косіння по спіралі буде спрацьовувати частіше при встановленні рівнів.

1. Виконайте кроки 1–3 в розділі 10.1 «Доступ до головного меню».
2. Торкніться , щоб перейти на 1-у сторінку налаштувань режиму косіння.
3. Торкніться , щоб установити режим **КОСІННЯ ПО СПІРАЛІ**.
4. Увімкніть режим косіння по спіралі, торкніться або , щоб вибрати рівень чутливості.
5. Натисніть , щоб підтвердити.

#### 10.5.3 Режим косіння по краях



У режимі косіння по краях газону в кожному новому циклі виріб починає косити вздовж обмежувального дроту газону.

1. Виконайте кроки 1–3 в розділі 10.1 «Доступ до головного меню».
2. Торкніться , щоб перейти на 2-ту сторінку налаштувань режиму різання.
3. Торкніться , щоб перейти в режим **КОСІННЯ ПО КРАЯХ**.
4. Увімкніть режим косіння й торкніться для підтвердження.

#### 10.5.4 Режим систематичного косіння

У режимі систематичного косіння виріб косить паралельними візерунками.





1. Виконайте кроки 1–3 в розділі 10.1 «Доступ до головного меню».
2. Торкніться , щоб увійти на 2-ту сторінку налаштувань режиму різання.

3. Торкніться , щоб перейти до режиму **СИСТЕМАТИЧНЕ КОСІННЯ**.
4. Увімкніть режим косіння й торкніться  для підтвердження.

## 10.6 Установлення меж



### 10.6.1 Проїзд повз дрiт

Це відстань, на яку передня частина виробу може переміщуватися за обмежувальний дрiт. Заводське налаштування – 30 см. Ви можете вибрати відстань 20–55 см.

1. Виконайте кроки 1–3 в розділі 10.1 «Доступ до головного меню».
2. Торкніться , щоб перейти до налаштування **МЕЖА**.
3. Торкніться , щоб перейти до налаштування **ПРОЇЗД ПОВЗ ДРІТ**.
4. Торкніться  або , щоб вибрати відстань, і торкніться , щоб підтвердити.



### 10.6.2 Вихід зі станції

Вирiб їде назад уздовж дроту на задану відстань, а потім вирушає для косіння. Ви можете встановити відстань 20–999 см. Заводське налаштування – 20 см.

1. Виконайте кроки 1–2 в 10.6.1 Проїзд повз дрiт.
2. Торкніться , щоб перейти до налаштування **РОЗУМНИЙ ВИЇЗД ІЗ ЗАРЯДНОЇ СТАНЦІЇ**.
3. Введіть відстань і натисніть  для підтвердження.



## 10.7 Налаштування безпеки

Для доступу до налаштувань безпеки необхідно ввести PIN-код.

1. Виконайте кроки 1–3 в розділі 10.1 «Доступ до головного меню».
2. Торкніться , щоб ввести PIN-код, і торкніться , щоб підтвердити. Потім перейдіть на 1-шу сторінку налаштувань безпеки, торкніться , щоб перейти на 2-ту сторінку.

### ■ PIN-код

Ви можете змінити PIN-код.

1. На 1-й сторінці налаштувань безпеки натисніть , щоб змінити PIN-код. Потім натисніть , щоб підтвердити.
2. Введіть PIN-код ще раз для перевірки, торкніться , щоб підтвердження.





### ■ Налаштування сигналу тривоги

Ця функція означає, що в разі виникнення певних повідомлень про несправність виробу пролунає сигнал тривоги. Ви можете встановити тривалість сигналу тривоги від 1 до 10 хвилин. За замовчуванням тривалість сигналу тривоги становить 2 хвилини.

Ви можете активувати або деактивувати **НАЛАШТУВАННЯ СИГНАЛУ ТРИВОГИ**.

Ви можете активувати або деактивувати *Сигнал тривоги в разі підйому* тільки тоді, коли активовано **НАЛАШТУВАННЯ СИГНАЛУ ТРИВОГИ**.



## Увімкнення налаштування сигналу тривоги

1. На 1-й сторінці торкніться , щоб перейти до **НАЛАШТУВАННЯ СИГНАЛУ ТРИВОГИ**.
2. Активуйте **НАЛАШТУВАННЯ СИГНАЛУ ТРИВОГИ**. Натисніть  або , щоб вибрати тривалість сигналу тривоги.
3. Увімкніть або вимкніть *Сигнал тривоги в разі підйому*.
4. Натисніть , щоб підтвердити.

### ■ Налаштування геоогорожі

Геоогорожею є коло, утворене центральною точкою зарядної станції та радіусом від центральної точки до поточного положення.

Ви можете встановити низький (500 м), середній (250 м) і високий (100 м) рівні чутливості. Що вищий рівень чутливості геоогорожі, то легше спрацює сигнал тривоги.





1. На 2-й сторінці торкніться , щоб перейти до **НАЛАШТУВАННЯ ГЕООГОРОЖІ**.
2. Увімкніть налаштування геоогорожі.
3. Торкніться рівня чутливості та натисніть , щоб підтвердити.

## 10.8 Повідомлення

У цьому меню можна знайти попередні повідомлення про несправності та інформаційні повідомлення.



### 10.8.1 Повідомлення про несправність

Повідомлення, що відображаються на дисплеї, є поточною несправністю. Новіші сигнали тривоги відображаються вгорі. До повідомлень про несправності додаються підказки та поради, які допоможуть усунути несправність. Див. **СПИСОК ПОВІДОМЛЕНЬ ПРО НЕСПРАВНОСТІ** в цьому посібнику.

1. Виконайте кроки 1–3 в розділі 10.1 «Доступ до головного меню».
2. Торкніться , щоб перейти в меню **ПОВІДОМЛЕННЯ**.
3. Натисніть , щоб відобразити **ПОВІДОМЛЕННЯ ПРО НЕПРАВНОСТІ**. Натисніть  або , щоб переглянути інші повідомлення про несправності.
4. Торкніться вибраного повідомлення про несправність, щоб відобразити детальну інформацію про несправність.

### 10.8.2 Інформаційне повідомлення





Повідомлення, що з'являються на дисплеї та не спричинені фактичною несправністю, зберігаються під заголовком «Інформаційні повідомлення». Для отримання додаткової інформації про можливу причину кожного повідомлення див. **СПИСОК ІНФОРМАЦІЙНИХ ПОВІДОМЛЕНЬ** у цьому посібнику.

1. Щоб перейти до меню повідомлень, виконайте кроки 1–2 з розділу 10.8.1 *Інформація про несправність*.
2. Натисніть , щоб відобразити **ІНФОРМАЦІЙНІ ПОВІДОМЛЕННЯ**. Натисніть  або , щоб переглянути інші інформаційні повідомлення.
3. Торкніться вибраного інформаційного повідомлення, щоб відобразити детальну інформацію.

## 10.9 Інші налаштування



### 10.9.1 Налаштування датчика дощу

У разі виявлення дощу робот повертається на зарядну станцію та перезапущається, коли датчик дощу висохне й закінчиться час затримки. Ви можете встановити час затримки від 0 до 240 хвилин. За замовчуванням час затримки становить 180 хвилин.



1. Виконайте кроки 1–3 в розділі 10.1 «Доступ до головного меню».
2. Торкніться , щоб перейти на 1-у сторінку інших налаштувань, торкніться , щоб увійти на 2-у сторінку.
3. Торкніться , щоб перейти до НАЛАШТУВАННЯ ДАТЧИКА ДОЩУ.
4. Увімкніть налаштування датчика дощу. Установіть час затримки й натисніть  для підтвердження.

### 10.9.2 Налаштування фар

#### 10.9.2.1 Установлення розкладу для фари



1. Виконайте кроки 1–2 з розділу 10.9.1 Налаштування датчика дощу, щоб перейти на 1-у сторінку інших налаштувань.
2. Торкніться , щоб перейти до НАЛАШТУВАННЯ ФАРИ.
3. Торкніться , щоб перейти до налаштування РОЗКЛАД ОСВІТЛЕННЯ. Виберіть між Завжди ввімкнено, Завжди вимкнено або Установлення періоду часу.
4. Вибравши Установити період часу, ви можете встановити детальний період часу й натиснути  для підтвердження.

#### 10.9.2.2 Установлення налаштування колірному режиму

1. Виконайте кроки 1–2 в розділі 10.9.2.1 Установлення розкладу фари для переходу до налаштувань фари.
2. Торкніться , щоб перейти до НАЛАШТУВАННЯ КОЛІРНОГО РЕЖИМУ.
3. Торкніться та ввімкніть Блимання в разі оповіщення про несправність, а потім виберіть Колір світла.
4. Натисніть , щоб підтвердити.

### 10.9.3 Налаштування SMS

Функція SMS надсилає вам SMS-повідомлення, коли виріб переміщується за межі геоогорожі.

1. Виконайте кроки 1–2 з пункту 10.9.1 Налаштування датчика дощу, щоб перейти на 2-у сторінку інших налаштувань.
2. Торкніться , щоб перейти до НАЛАШТУВАННЯ SMS.
3. Торкніться «Використовувати SMS та ADD+», щоб установити номер телефону з кодом країни, наприклад +49 172 12345678. Торкніться , щоб підтвердити.

### 10.9.4 Сполучення Bluetooth®

Додаток EGO Connect™ завжди підключений до вашого пристрою, якщо мобільний пристрій має з'єднання з мобільною мережею, пристрій заряджений, РК-екран увімкнений, а також якщо пристрій попередньо сполучено з вашим обліковим записом.

### Щоб створити пару між EGO Connect™ і виробом

1. Виконайте кроки 1–2 з пункту 10.9.1 Налаштування датчика дощу, щоб перейти на 2-у сторінку інших налаштувань.
2. Торкніться , щоб перейти до СПОЛУЧЕННЯ BLUETOOTH.
3. Дотримуйтеся вказівок в EGO Connect™, щоб «додати інструмент».





**ПРИМІТКА.** Під час сполучення світлодіодний індикатор стану на пристрої блиматиме синім кольором.

Світлодіодний індикатор стану на виробі світиться синім кольором, коли виріб підключено до вашого мобільного пристрою через Bluetooth®.





### 10.10 Загальні

У розділі ЗАГАЛЬНІ ви можете змінити загальні налаштування виробу.





#### 10.10.1 Установлення мови

1. Виконайте кроки 1–3 в розділі 10.1 «Доступ до головного меню».
2. Натисніть , щоб перейти на 1-у сторінку загальних налаштувань.
3. Натисніть , щоб перейти до налаштування МОВА.
4. Торкніться  або , щоб вибрати мову, і торкніться , щоб підтвердити.

#### 10.10.2 Установлення країни та часового поясу



1. Виконайте кроки 1–2 з розділу 10.10.1 Установлення мови.
2. Торкніться , щоб перейти до налаштування КРАЇНИ ТА ЧАСОВОГО ПОЯСУ.
3. Торкніться  або , щоб вибрати КРАЇНУ І ЧАСОВИЙ ПОЯС і торкніться  для підтвердження.

#### 10.10.3 Установлення формату одиниць вимірювання

1. Виконайте кроки 1–3 з розділу 10.1 Доступ до головного меню.
2. Торкніться , щоб увійти на 1-у сторінку загальних налаштувань, потім торкніться , щоб перейти на 2-у сторінку.
3. Торкніться , щоб установити ФОРМАТ ОДИНИЦЬ ВИМІРЮВАННЯ і торкніться  для підтвердження.



#### 10.10.4 Установлення тону натискання

Після ввімкнення тону натискання робот видаватиме звуковий сигнал у разі натискання на екран.



1. Виконайте кроки 1–2 з розділу 10.10.3 Установлення формату одиниць вимірювання, щоб перейти на 2-у сторінку загальних налаштувань.
2. Торкніться , щоб перейти до налаштування ТОНУ НАТИСКАННЯ.
3. Увімкніть звуковий сигнал натискання й торкніться  для підтвердження.

## 10.10.5 Меню «Про виріб»



Меню **ПРО ВИРІБ** відображає інформацію про виріб.

1. Виконайте кроки 1–3 в розділі 10.1 «Доступ до головного меню».
2. Торкніться , щоб увійти на 1-у сторінку загальних налаштувань, потім двічі торкніться , щоб перейти на 3-ю сторінку загальних налаштувань.
3. Натисніть , щоб відобразити інформацію в меню **ПРО ВИРІБ**.

## 10.10.6 Скидання налаштувань користувача

1. Виконайте кроки 1–2 з розділу 10.10.5 Меню «Про виріб», щоб перейти на 3-ю сторінку загальних налаштувань.
2. Торкніться , щоб перейти до **СКИДАННЯ НАЛАШТУВАНЬ КОРИСТУВАЧА**.
3. Натисніть , щоб підтвердити.
4. Введіть PIN-код для скидання налаштувань.

## 10.10.7 Оновлення прошивки

1. Виконайте кроки 1–3 в розділі 10.1 «Доступ до головного меню».
2. Торкніться , щоб перейти на 1-у сторінку загальних налаштувань, потім тричі торкніться , щоб перейти на 4-у сторінку загальних налаштувань.
3. Торкніться , щоб перейти до **ОНОВЛЕННЯ ПРОШИВКИ**.
4. Дотримуйтеся вказівок на екрані, щоб оновити версію прошивки.

**ПРИМІТКА.** Оновлення прошивки можна виконати з EGO Connect™. Ви отримаєте повідомлення, коли оновлення стане доступним.

## ЕКСПЛУАТАЦІЯ

**▲ ПОПЕРЕДЖЕННЯ.** Уважно прочитайте інструкцію з техніки безпеки перед початком роботи з виробом.

**▲ ПОПЕРЕДЖЕННЯ.** Тримайте руки та ноги подалі від лез, що обертаються. Ніколи не розміщуйте руки або ноги поблизу виробу або під ним, коли мотор працює.

**▲ ПОПЕРЕДЖЕННЯ.** Не використовуйте виріб, коли в робочій зоні перебувають люди, особливо діти, або тварини.

UK

### ПЕРЕД ПОЧАТКОМ ВИКОРИСТАННЯ ВИРОБУ

1. Переконайтеся, що рівень заряду акумулятора виробу перевищує 50% під час першого запуску.
2. Світлодіодний індикатор стану на зарядній станції має горіти або блимати ЗЕЛЕНИМ кольором для правильного встановлення.
3. Виріб працює за встановленим розкладом, див. 10.3.2 Установлення розкладу (натискання кнопки **START** поза робочим часом означає, що машина залишається на місці до наступної операції за розкладом). Виріб вмикається негайно, якщо встановлено розклад перевизначення, див. 10.3.5 Розклад перевизначення.

4. Переконайтеся, що виріб перебуває у вибраній робочій зоні, див. 10.5 Налаштування режиму роботи.
5. Переконайтеся, що виріб перебуває в межах обмежувального дроту.

### ЗАПУСК ВИРОБУ



1. Натисніть кнопку **STOP**, щоб відкрити кришку РК-екрана.
2. Натисніть кнопку **POWER**, щоб увімкнути пристрій.
3. Введіть PIN-код.
4. Натисніть кнопку **START** і закрийте кришку.

**ПРИМІТКА.** Завжди натискайте кнопку **START** перед тим, як закрити кришку, щоб запустити пристрій.

**ПРИМІТКА.** Перед першим використанням машина має завершити цикл побудови мапи.

### ПАРКУВАННЯ ВИРОБУ

Виріб залишається на зарядній станції протягом установленого часу паркування, а потім автоматично повертається до звичайного режиму роботи за розкладом.

1. Натисніть кнопку **PARK**, щоб увійти в режим паркування.
2. Натисніть , щоб установити час паркування.
3. Натисніть , щоб підтвердити.

### ЗУПИНЕННЯ ВИРОБУ

Натисніть кнопку **STOP**, щоб зупинити виріб і ріжучий мотор.

### ВИМКНЕННЯ ВИРОБУ

1. Натисніть кнопку **STOP**, щоб відкрити кришку РК-екрана.
2. Натисніть і утримуйте кнопку **POWER** більше 2 секунд, щоб вимкнути пристрій.

**ПРИМІТКА.** Ви також можете утримувати кнопку **POWER** більше 4 секунд, щоб примусово вимкнути пристрій, якщо ви не ввели PIN-код.

### ВИКЛИК ВИРОБУ НА ЗАРЯДНУ СТАНЦІЮ

Після натискання кнопки **HOME** на зарядній станції світлодіодний індикатор стану зарядної станції швидко блимає 3 рази, а пристрій повертається до зарядної станції.

## ОБСЛУГОВУВАННЯ

**▲ ПОПЕРЕДЖЕННЯ.** Щоб уникнути серйозних травм, завжди вимикайте косарку та переконайтеся, що всі рухомі частини повністю зупинилися перед чищенням, виконанням будь-якого технічного обслуговування або транспортуванням косарки.

**▲ ПОПЕРЕДЖЕННЯ.** Використовуйте для технічного обслуговування лише ідентичні запчастини. Використання будь-яких інших частин створює небезпеку або може призвести до поломки виробу. Для гарантування безпеки та надійності всі ремонтні роботи повинен проводити кваліфікований технічний спеціаліст.

**⚠ ПОПЕРЕДЖЕННЯ.** Завжди одягайте захисні рукавички під час виконання будь-якого технічного обслуговування лез виробу.

Для кращої роботи та довшого терміну служби регулярно чистьте виріб і замінійте зношені деталі.

На початку використання виробу слід перевіряти леза раз на тиждень.

Важливо, щоб леза легко оберталися. Краї лез не мають бути пошкоджені. Термін служби лез може бути дуже різним і залежить, наприклад, від таких факторів:

- Час роботи та розмір робочої зони.
- Тип трави та сезонний ріст.
- Ґрунт, пісок і використання добрив.
- Наявність таких предметів, як шишки, вітровали, іграшки, інструменти, каміння, коріння тощо.

**ПРИМІТКА.** Робота з тупими лезами дає гірший результат косіння. Трава не зрізається чисто, і потрібно більше енергії, що призводить до того, що виріб не може скосити таку велику площу.

### Очищення виробу

**⚠ ЗАСТЕРЕЖЕННЯ.** Ніколи не використовуйте мийку високого тиску для очищення виробу або зарядної станції. Ніколи не використовуйте розчинники для очищення.

### Шасі та леза

Оглядайте леза раз на тиждень.

1. Вимкніть виріб.
2. Підніміть виріб на бік.
3. Очистьте леза та корпус за допомогою щітки для посуду. При цьому переконайтеся, що леза не пошкоджені й вільно обертуються.

### Чищення коліс

Виріб не може задовільно працювати на схилах, якщо колеса заблоковані травою.

- Для чищення коліс використовуйте м'яку щітку

### Очищення корпусу виробу

- Для очищення корпусу виробу використовуйте вологу ганчірку та слабкий мильний розчин.

### Очищення зарядної станції

**⚠ ПОПЕРЕДЖЕННЯ.** Перед технічним обслуговуванням відключіть блок живлення від розетки.

**⚠ ЗАСТЕРЕЖЕННЯ.** Не використовуйте мийку високого тиску або проточну воду для очищення зарядної станції.

**ПРИМІТКА.** Виріб не може ввійти в зарядну станцію, якщо в зарядній станції є інші предмети. Регулярно очищайте зарядну станцію.

- Приберіть траву, гілки та інші предмети від зарядної станції.

### Заміна лез

**⚠ ПОПЕРЕДЖЕННЯ.** Під час заміни лез необхідно замінити гвинти. Використані гвинти можуть швидко зноситися та призвести до ослаблення лез, що може стати причиною серйозних травм.

Замінійте зношені або пошкоджені леза для безпечної роботи. Регулярно замінійте леза для досягнення задовільного результату косіння та низького енергоспоживання. Усі 3 леза та гвинти мають бути замінені одночасно, щоб отримати збалансовану ріжучу систему.

### Заміна лез (рис. Т)

1. Натисніть кнопку **STOP**.
2. Вимкніть виріб.
3. Переверніть виріб догори дном. Покладіть виріб на м'яку та чисту поверхню, щоб уникнути подряпин.
4. Поверніть захисну пластину так, щоб її отвори збіглися з гвинтами леза.
5. Викрутіть 3 гвинти за допомогою плоскої або хрестоподібної викрутки (не входить у комплект).
6. Зніміть 3 леза.
7. Прикріпіть 3 нові леза та гвинти.
8. Переконайтеся, що леза можуть вільно обертатися.

### Акумулятор

**⚠ ЗАСТЕРЕЖЕННЯ.** Перш ніж покласти виріб на зберігання, повністю зарядіть акумулятор. Якщо акумулятор не повністю заряджений, це може призвести до пошкодження акумулятора.

Якщо час роботи виробу між зарядженнями коротший, ніж зазвичай, це означає, що термін служби акумулятора закінчується. Замініть акумулятор, щоб продовжити час роботи.

**ПРИМІТКА.** Термін служби акумулятора залежить від тривалості сезону й від того, скільки годин на день працює виріб. Тривалий сезон або багато годин роботи на день означає, що акумулятор потрібно замінювати частіше. Віднесіть пристрій до сервісного центру EGO для заміни акумулятора.

### ТРАНСПОРТУВАННЯ ТА ЗБЕРІГАННЯ

- Повністю зарядіть виріб.
- Вимкніть виріб.
- Очистьте виріб.
- Взимку зберігайте виріб у сухому, захищеному від морозу місці в приміщенні.
- Під час зберігання виріб має спиратися всіма колесами на рівну поверхню.
- Якщо ви зберігаєте зарядну станцію в приміщенні, від'єднайте та вийміть блок живлення та всі роз'єми із зарядної станції. Покладіть кінець кожного дроту роз'єму в коробку для захисту роз'єму.

**UK**

## Підняття та переміщення виробу (рис. U)

**▲ ПОПЕРЕДЖЕННЯ.** Перед підняттям виріб необхідно вимкнути.

**▲ ЗАСТЕРЕЖЕННЯ.** Не піднімайте виріб, коли він припаркований на зарядній станції. Це може пошкодити зарядну станцію та/або виріб. Натисніть кнопку **STOP** і витягніть виріб із зарядної станції, перш ніж підняти його.

Для безпечного переміщення з робочої зони або всередині неї:

1. Натисніть кнопку **STOP**, щоб зупинити виріб.
2. Натисніть і утримуйте кнопку **POWER** протягом 2 секунд, щоб вимкнути виріб.
3. Носіть виріб за ручку для перенесення, тримаючи диск леза подалі від себе.

## ЗАХИСТ ДОВКІЛЛЯ



Не викидайте електричні пристрої разом із несорттованими побутовими відходами. Використовуйте для цього пункти роздільного збирання.

Для отримання інформації стосовно наявних систем збирання відходів зверніться до органів місцевої влади.

Якщо електричний пристрій утилізується на сміттєзвалищі, небезпечні речовини можуть вилетіти в ґрунтові води та потрапити в харчовий ланцюг, що може зашкодити вашому здоров'ю та самопочуттю.

# УСУНЕННЯ НЕСПРАВНОСТЕЙ

## СПИСОК ПОВІДОМЛЕНЬ ПРО НЕСПРАВНОСТІ

У поданому нижче списку наведено ряд повідомлень про несправності, що відображаються на РК-екрані виробу та в додатку EGO Connect™. Якщо одне й те саме повідомлення з'являється часто, зверніться до сервісного центру EGO.

РК-екран	Дія
Втрата сигналу межі	1. Перевірте світлодіод у верхній частині зарядної станції.
	2. Світлодіод не горить: на зарядну станцію не подається живлення. Перевірте, чи є живлення в розетці, чи підключені адаптер і кабель, чи немає пошкоджень.
	3. ЧЕРВОНИЙ світлодіод: обрив обмежувального дроту. Перевірте з'єднання обмежувального дроту із зарядною станцією та перевірте, чи немає видимих пошкоджень контуру обмежувального дроту.
	4. ЗЕЛЕНИЙ світлодіод: стан зарядної станції в нормі. Вказівки щодо генерації нового сигналу циклу див. у посібнику користувача або мобільному додатку.
Робот за межею	1. Переконайтеся, що з'єднання між обмежувальним дротом і зарядною станцією виконані правильно і що з'єднання не перетинаються.
	2. Переконайтеся, що обмежувальний дріт розташований не на крутому схилі.
	3. Перемістіть робота назад у робочу зону.
Робот у пастці	Перевірте робочу зону на наявність несподіваних перешкод. ПОРАДА. Уникайте розміщення в робочій зоні перешкод, які можуть обмежити доступ робота.
Помилка повернення	1. Перевірте світлодіод у верхній частині зарядної станції.
	2. Світлодіод не горить: на зарядну станцію не подається живлення. Перевірте, чи подано живлення на розетку, чи підключено адаптер і кабель, чи немає пошкоджень
	3. ЧЕРВОНИЙ світлодіод: обрив обмежувального дроту. Перевірте з'єднання обмежувального дроту із зарядною станцією та перевірте, чи немає видимих пошкоджень контуру обмежувального дроту.
	4. ЗЕЛЕНИЙ світлодіод: стан зарядної станції в нормі. Перемістіть робота назад на станцію та запустіть його. Робот автоматично почне роботу після відновлення сигналу.
	5. Перезапустіть робота та базову станцію.
	ПОРАДА. Переконайтеся, що зарядна станція залишається зафіксованою на місці відповідно до інструкції.
Помилка стикування	1. Усуньте всі перешкоди навколо зарядної станції.
	2. Очистьте базову плату станції та колеса робота.
	3. Переконайтеся, що станція встановлена на рівній поверхні й залишається зафіксованою на місці відповідно до інструкції.
	4. Переконайтеся, що обмежувальний дріт встановлено відповідно до інструкції.
	5. Вимкніть живлення та перезапустіть станцію.

UK

РК-екран	Дія
Помилка виходу	1. Усуньте всі перешкоди навколо зарядної станції.
	2. Очистьте базову плату станції та колеса робота.
Помилка лівого приводного мотора	1. Вимкніть робота.
	2. Перевірте ведучі колеса, усуньте будь-які перешкоди.
	3. Дайте роботу охолонути й перезапустіть.
Помилка правого приводного мотора	1. Вимкніть робота.
	2. Перевірте ведучі колеса, усуньте будь-які перешкоди.
	3. Дайте роботу охолонути й перезапустіть.
Помилка мотора косарки	1. Вимкніть робота
	2. Перевірте ріжучий диск, видаліть траву або інші перешкоди.
	3. Дайте роботу охолонути й перезапустіть.
	ПОРАДА. Якщо трава довга, збільште висоту різання, а з часом зменшуйте.
Помилка мотора регулювання висоти	1. Вимкніть робота.
	2. Перевірте ріжучий диск і корпус, усуньте будь-які перешкоди.
	3. Дайте роботу охолонути й перезапустіть.
Незбалансована ріжуча система	1. Вимкніть робота.
	2. Перевірте ріжучий диск і леза на наявність пошкоджень або засмічення.
	3. Замініть відсутні або пошкоджені леза відповідно до інструкцій користувача.
Проблема з налаштуванням зони	Перевірте, чи відповідає налаштування зони реальній ситуації.
Робот піднято	Розмістіть робота в робочій зоні.
Робот нахилено	Розмістіть робота в робочій зоні. Переконайтеся, що максимальний нахил у робочій зоні не перевищує можливостей машини, зазначених в інструкції з монтажу.
Робот перевернувся	Розмістіть робота в робочій зоні. Переконайтеся, що максимальний нахил у робочій зоні не перевищує можливостей машини, зазначених в інструкції з монтажу.
Зіткнення робота	Зіткнення. Перевірте робочу зону на наявність несподіваних перешкод.
Неправильний PIN-код (вже є)	Неправильний PIN-код. Відновіть пароль через додаток або зверніться до місцевого дилера.
Робот викрадений	Відстань між роботом і станцією перевищує обмеження. Перевірте, чи його не вкрали.



## СПИСОК ІНФОРМАЦІЙНИХ ПОВІДОМЛЕНЬ

У наведеному нижче переліку наведено низку інформаційних повідомлень, що відображаються на РК-екрані пристрою та в додатку EGO Connect™.

РК-екран	Дія
Помилка мапування	В основній зоні переконайтеся, що робот починає мапування від станції. Не заважайте роботу та не рухайте його під час мапування. Не переміщуйте станцію під час мапування. 1. Перезапустіть мапування через EGO Connect™. 2. Робот працюватиме до наступного тижня й перезапустить мапування автоматично.
Закінчено косіння в 2-й зоні	Вторинна зона завершена. Перемістіть робота на наступну ділянку або поверніться на основну зону та продовжуйте косіння.
Низький заряд під час косіння 2-ї зони	Низький заряд акумулятора. Вторинна зона незавершена. Поверніть робота на зарядну станцію.
Збій визначення розташування за GPS	Помилка GPS. Вимкніть живлення та перезапустіть робота. Якщо проблема не зникає, зверніться до місцевого дилера.
Помилка завантаження	Перемістіть робота на відкриту зону, переконайтеся, що на дисплеї робота відображається хороший сигнал LTE.
Помилка верифікації	Спробуйте завантажити ще раз. Якщо проблеми не вирішуються, зверніться до місцевого дилера.
Помилка версії	Перезапустіть робота. Якщо проблеми не вирішуються, зверніться до місцевого дилера.

## СИМПТОМИ

Якщо ваш виріб не працює так, як очікується, стежте за наведеними нижче симптомами.

Якщо ви не можете знайти причину несправності, зверніться до сервісного центру EGO.

Проблема	Причина	Вирішення
Не реагує на дотик до РК-екрана.	1. Пошкоджено РК-екран.	1. Зверніться до сервісного центру EGO.
Труднощі зі стикуванням виробу.	1. Обмежувальний дріт не прокладено довгою прямою лінією, яка досить далеко від зарядної станції.	1. Переконайтеся, що зарядна станція встановлена правильно. Див. розділ 4.2 Установлення зарядної станції.
	2. Зарядна станція розташована на схилі або не на рівній поверхні.	2. Установіть зарядну станцію на абсолютно рівній поверхні. Див. розділ 3.1 Огляньте, де можна поставити зарядну станцію.
	3. Зарядна станція встановлена ненадійно.	3. Перевірте, чи не ослаблені шість гвинтів, закріплених на станції.
Виріб ковзає під час стикування.	Мокра трава та бруд, що налипає на заднє колесо, призводять до пробуксовування виробу.	Почистьте колеса.
Виріб запускається в неправильний час.	1. Неправильний час початку та зупинки косіння.	1. Скиньте налаштування часу початку та закінчення косіння. Див. розділ 10.3.2 Налаштування розкладу.
	2. Годинник виробу потрібно налаштувати.	2. Установіть годинник. Див. розділ 10.10.2 Установлення країни та часового поясу.

UK

Проблема	Причина	Вирішення
Виріб вібрує.	1. Пошкоджені леза призводять до дисбалансу в ріжучій системі.	1. Огляньте леза та гвинти й за потреби замініть їх.
	2. Занадто багато лез в одному положенні призводить до дисбалансу в системі різання.	2. Переконайтеся, що на кожному гвинті встановлено лише одне лезо.
	3. Відсутність леза в монтажному положенні призводить до дисбалансу в системі різання.	3. Переконайтеся, що три леза встановлені в кожній монтажній позиції.
Виріб працює, але леза не обертаються.	1. Виріб шукає зарядну станцію або виїжджає заднім ходом із зарядної станції.	1. Жодних дій. Під час пошуку зарядної станції ріжучий диск не обертається.
	2. Пошкоджено мотор косарки.	2. Зверніться до сервісного центру EGO.
Виріб косить протягом коротших проміжків часу між заряджаннями, ніж зазвичай.	1. Трава або інші сторонні предмети блокують леза.	1. Зніміть і почистьте корпус і леза.
	2. Акумулятор виснажений.	2. Зверніться до сервісного центру EGO.
	3. Затуплені леза. Під час косіння трави потрібно більше енергії.	3. Замініть леза.
Короткий час косіння та заряджання.	Акумулятор виснажений.	Зверніться до сервісного центру EGO.
Виріб часто рухається по колу або спіралі.	Косіння по спіралі – це природна частина моделі руху виробу.	Відрегулюйте інтенсивність косіння по спіралі. За потреби цю функцію можна вимкнути. Див. розділ 10.5.2 <i>Режим косіння по спіралі</i> .
Виріб повертається до зарядної станції під час косіння.	Перемикач датчика дощу спрацьовує довільно.	Перевірте перемикач датчика дощу. Цю функцію можна вимкнути за потреби. Див. розділ 10.9.1 <i>Налаштування датчика дощу</i> .
Нерівномірні результати скошування	1. Виріб працює занадто мало годин на день.	1. Збільште час косіння. Див. розділ 10.3.2 <i>Налаштування розкладу</i> .
	2. Робоча зона занадто велика.	2. Спробуйте обмежити робочу зону або подовжити розклад. Див. розділ 10.3.2 <i>Налаштування розкладу</i> .
	3. Затуплені леза	3. Замініть усі леза та гвинти.
	4. Довга трава відносно встановленої висоти косіння.	4. Збільште висоту косіння, а потім послідовно зменшуйте її.
	5. Скупчення трави під лезами або навколо вала мотора.	5. Переконайтеся, що леза обертаються вільно й легко. Якщо ні, відкрутіть леза й видаліть траву та сторонні предмети.

## СВІТЛОДІОДНИЙ ІНДИКАТОР СТАНУ ЗАРЯДНОЇ СТАНЦІЇ

Світлодіодний індикатор стану на зарядній станції має горіти або блимати ЗЕЛЕНИМ кольором для правильного встановлення. Якщо ні, дотримуйтесь наведених нижче інструкцій:

Світлодіодний індикатор стану	Значення	Дія
Світиться ЗЕЛЕНИМ	Сигнал хороший. Виріб не заряджається.	Жодних дій.
Блимає ЗЕЛЕНИМ	Сигнал хороший. Виріб заряджається.	Жодних дій.
Світиться ЧЕРВОНИМ	Виріб не заряджається. Обмежувальний дріт не під'єднаний до зарядної станції.	Переконайтеся, що обмежувальний дріт правильно встановлений у зарядній станції. Зверніться до розділу 4.1 Установлення обмежувального дроту.
	Виріб не заряджається. Пошкодження обмежувального дроту.	З'ясуйте, де пошкодження. Замініть пошкоджену секцію на новий обмежувальний дріт.
Блимає ЧЕРВОНИМ	Виріб заряджається. Обмежувальний дріт не під'єднаний до зарядної станції.	Переконайтеся, що обмежувальний дріт правильно встановлений у зарядній станції. Зверніться до розділу 4.1 Установлення обмежувального дроту.
	Виріб заряджається. Пошкодження обмежувального дроту.	З'ясуйте, де пошкодження. Замініть пошкоджену секцію на новий обмежувальний дріт.
Жоден світлодіод не світиться	Зарядна станція не працює.	Перевірте, чи є живлення в розетці, чи підключені адаптер і кабель, чи немає пошкоджень.
Світиться ЖОВТИМ	Зарядна станція оновлюється через виріб, а Bluetooth® не підключено.	Жодних дій виконувати не потрібно.
Блимає ЖОВТИМ	Зарядна станція оновлюється через виріб, і Bluetooth® підключено.	Жодних дій виконувати не потрібно.

## СВІТЛОДІОДНИЙ ІНДИКАТОР СТАНУ НА ВИРОБІ

Світлодіодний індикатор стану спереду на виробі показує поточний стан:

Індикатор	Значення	Дія
Безперервне світіння світлодіода	Робот працює належним чином.	Жодних дій виконувати не потрібно. Колір світлодіода залежить від налаштувань у розділі 10.9.2.2 Установлення параметрів колірною режиму.
Блимає СИНІМ	Виконується сполучення Bluetooth®.	Жодних дій виконувати не потрібно.
Світиться СИНІМ	Сполучення Bluetooth® виконано успішно.	Жодних дій виконувати не потрібно.
Блимає ЧЕРВОНИМ	Робот виявив несправність.	Перевірте РК-екран/додаток EGO Connect™ на наявність сповіщень про помилки. Очистьте помилку, натиснувши кнопку <b>STOP</b> , а потім активуйте виріб, натиснувши кнопку <b>START</b> .
Блимає ЖОВТИМ	Натиснуто кнопку <b>STOP</b> .	Натисніть кнопку <b>START</b> і закрийте кришку.

UK

## ГАРАНТІЯ

### ПРАВИЛА ГАРАНТІЇ EGO

Відвідайте веб-сайт [egopowerplus.eu](http://egopowerplus.eu) для отримання повного тексту умов гарантійної політики EGO.

**БЕЛЕЖКА:** В Ръководството за оператора е използван следният формат, за да се улесни използването му:

- Текстът, изписан в *курсив*, е текст, който се показва на LCD екрана или е препратка към друг раздел в Ръководството на оператора.
- Текстът, изписан с **удебелен шрифт**, е един от бутоните на продукта.

## ВЪВЕДЕНИЕ

### Описание на продукта (фиг. В)

**БЕЛЕЖКА:** EGO редовно актуализира външния вид и функциите на продуктите, свържете се с вашия сервизен дилър на EGO за най-новата поддръжка на продукта.

Роботизираната косачка има вградена батерия и коси тревата автоматично, като не е необходимо да се събира трева. Машината непрекъснато редува косене и зареждане по време на планираното работно време. Моделът на движение е случаен. Ограничителният проводник контролира движението на продукта в рамките на работната зона. Сензорите в продукта откриват приближаването му към граничния проводник. Предната част на продукта винаги преминава до граничния проводник на определено разстояние, преди продуктът да обърне. Когато продуктът се сблъска с препятствие или се приближи до граничен проводник, той избира нова посока.

Всички работни настройки могат да се контролират от LCD екрана или от EGO Connect™.

**Техника на косене:** Продуктът не отделя вредни емисии, лесен е за употреба и пести енергия. Честото косене подобрява качеството на тревата и намалява нуждата от торове.

**Намиране на зарядната станция:** Продуктът работи, докато зарядът на батерията не се понижи или графикът за рязане не приключи, след което машината автоматично се връща в зарядната станция.

### EGO Connect™

EGO Connect™ е мобилно приложение, което дава възможност за дистанционно управление на целия процес на косене. Вижте 9 EGO Connect™.

### LCD екран

LCD екранът на продукта показва цялата информация и настройки на продукта.

**BG**

За да получите достъп до екрана, натиснете бутона **STOP**.

### Бутони върху продукта

**Бутон START:** За да стартирате работата на продукта.

**Бутон POWER:** За включване/изключване на продукта.

**Бутон PARK:** Изпращане на продукта към зарядната станция. Използвайте LCD екрана, за да зададете продължителността на паркирането.

## ПРОЧЕТЕТЕ ВСИЧКИ ИНСТРУКЦИИ!

**▲ ПРЕДУПРЕЖДЕНИЕ!** За да осигурите безопасността и надеждността, всички поправки и подмени трябва да се извършват от квалифициран сервизен техник.

**▲ ПРЕДУПРЕЖДЕНИЕ:** Уверете се, че сте прочели и разбрали всички инструкции за безопасност в това Ръководство на оператора, включително всички известяващи символи за безопасност, като „ОПАСНОСТ“, „ПРЕДИ“ и „ВНИМАНИЕ“, преди да използвате тази машина. Неспазването на всички инструкции изброени долу може да доведе до електрически удар, пожар и/или сериозно нараняване.

## СИМВОЛИ ЗА БЕЗОПАСНОСТ

	Сигнал за безопасност
	Прочетете и разберете ръководството на оператора
	Активирайте устройството за деактивиране преди поддръжка. Дръжте ръцете и краката си далеч от остриетата.
	Не докосвайте въртящото се острие.
	Пазете се от изхвърлени предмети - дръжте минувачите настрана.
	Не се качвайте върху продукта. Дръжте ръцете и краката си далеч от остриетата.
	Този продукт е в съответствие с приложимите директиви на ЕС
	Този продукт е в съответствие с приложимото законодателство на Великобритания.
	Отпадъчните електрически продукти не трябва да бъдат изхвърляни заедно с домакинския отпадък. Отнесете го до упълномощено място за рециклиране.
	Bluetooth®
	Постоянен ток (DC)
	Конструкция клас II
	Проектирана да се захранва от отделен източник на ниско напрежение (SELV)
	Ширина на рязане

	SMPS (захранващ блок с няколко превключвателя)
	SMPS, включващи защитен от късо съединение изолиращ трансформатор (вграден или не)
	Използвайте това устройство само на закрито
	Променлив ток
Min	Минути
IPX5	Степен на защита от навлизане на вода
V	Напрежение
W	Вата
Ah	Ампер-часове
kg	Килограм
m	Метър
cm	Сантиметър
mm	Милиметър
°C	Целзий

**БЕЛЕЖКА:** Думата и логото Bluetooth® са регистрирани търговски марки, собственост на Bluetooth SIG, inc. и всяко използване на такива марки от EGO е по лиценз.

## СПЕЦИФИКАЦИИ

	RM4000E
Вход/изход на захранването	100-240 V~/24 V DC
Мощност на електрозахранването	147 W
Дължина на кабела за ниско напрежение	10 m
Батерия	Литиево-йонна 24 V / 10,0 Ah
Средно потребление на енергия	23.2 kwh/месец@4000sm
Консумация на енергия по време на косене	36W ± 20%
Средно време за зареждане	110 мин.
Средно време за косене	240 мин.
Максимален наклон на граничния проводник	20% (11,3°)
Максимален наклон за работната зона	50% (26,6°)
Минимална ширина на прохода	60 см
Максимална дължина на граничния проводник	1000 м
Максимално разстояние до граничния проводник	40 м
Работен капацитет	4000 м <sup>2</sup> (±20%)
Система за косене	3 въртящи се режещи остриета

Номер на модела на комплекта острие и винт		AB1009R
Ширина на рязане		24 см
Диапазон на регулиране на височината на косене		20-90 мм
Нарастване при регулиране на височината на рязане		5 мм/15 позиции
IP-класификация	Роботизирана косачка	IPX5
	Зарядна станция	IPX4
	Електрозахранване	IP56 (само за корпуса)
Препоръчителна температура на работа и зареждане		-15°C - 55°C
Препоръчителна температура на съхранение		-40°C - 70°C
Тегло на косачката (без зарядна станция)		15,1 кг

## ПАКЕТ (ФИГ. А)

## ОПИСАНИЕ

1. Тяло
2. Контактна плоча
3. Светодиодни индикатори за състояние
4. Капак
5. LCD екран
6. Бутон **PARK**
7. Бутон **STOP**
8. Бутон **START**
9. Бутон за **ЗАХРАНВАНЕ**
10. Предно колело
11. Задно колело
12. Нож
13. Плъзгаща се плоча
14. Диагностичен порт (само за следпродажбено обслужване)
15. Ръкохватка за носене
16. Бутон **HOME**
17. Индикатор за състоянието на зареждане
18. Бутон за освобождаване на капака
19. Порт за захранване
20. Терминал за граничен проводник
21. Контактна плоча
22. База за зарядна станция
23. Електрозахранване
24. Винтове (6)
25. Острие и винт (3)
26. Кабел за ниско напрежение

- 27. Измервателен уред
- 28\*. Колове
- 29\*. Съединително устройство
- 30\*. Конектор
- 31\*. Тел за примка за граничен контур

\*Монтажните комплекти и аксесоарите се ПРОДАВАТ ОТДЕЛНО.

## МОНТАЖ:

**▲ ПРЕДУПРЕЖДЕНИЕ:** Прочетете и разберете инструкциите за безопасност, преди да инсталирате продукта.

**▲ ВНИМАНИЕ:** Използвайте оригинални резервни части и монтажни материали.

- Инспектирайте продукта внимателно, за да се уверите, че не настъпило счупване или повреда по време на транспортирането.
- Ако някоя от частите е повредена или липсва, моля, свържете се със сервизния център на EGO.

### 1. Основни компоненти, необходими за инсталиране

- Роботизирана косачка, която автоматично коси тревата.
- Зарядна станция, която има 2 функции:
  - Изпращане на контролни сигнали по граничния проводник, така че продуктът да може да го следва до определени отдалечени зони в градината и да намери обратния път до зарядната станция.
  - За зареждане на продукта.
- Захранващ блок, който се свързва към зарядната станция и към електрически контакт 100-240 V.
- Телен контур, което се поставя около работната зона и около предмети и растения, в които продуктът не трябва да се блъска. Теленият контур се използва като граничен проводник.

### 2. Подготовка

**▲ ВНИМАНИЕ:** Неравномерната тревна повърхност или местата с наличие на вода могат да причинят повреда на продукта.

**БЕЛЕЖКА:** Прочетете главата Инсталиране, преди да започнете инсталирането. Начинът на инсталиране влияе върху работата на продукта. Ето защо е важно да планирате инсталирането внимателно.

- Направете чертеж на работната зона и включете всички препятствия.
- Отбележете на чертежа къде да поставите зарядната станция и граничния проводник.
- Запълнете дупките в тревата.
- Окосете тревата, преди да инсталирате продукта. Уверете се, че тревата е висока не повече от 10 см.

### 3. Преди монтажа на граничния проводник

Можете да изберете дали да монтирате граничния проводник с колове или да го заровите. Двата подхода могат да се комбинират в една и съща работна зона.

**▲ ВНИМАНИЕ:** Ако в работната зона използвате скарифikator/очистител, заровеите граничния проводник, за да ги предпазите от повреда.

### 3.1 Проучване на мястото за поставяне на зарядната станция

C-1	Предна част на зарядната станция
C-2	Задната част на зарядната станция
C-3	Вляво от зарядната станция
C-4	Вдясно от зарядната станция

- Запазете поне 1,5 м свободно пространство пред зарядната станция и 40 см свободно пространство зад нея. Запазете поне 35 см свободно пространство от границата. Поддържайте поне 1,5 м свободно пространство в работната зона на зарядната станция (фиг. С).

**БЕЛЕЖКА:** ДЯСНАТА страна на зарядната станция (C-4), както е показано на фиг. С, трябва да бъде поставена в зоната на косене.

- Поставете зарядната станция в близост до електрически контакт.
- Поставете зарядната станция на равна повърхност (фиг. D).
- Базата за зарядната станция не трябва да се огъва (фиг. D).
- Ако работната зона има две части, разделени със стръмен наклон, препоръчваме да поставите зарядната станция в долната част.
- Поставете зарядната станция на място, защитено от слънцето.

### 3.2 За да проверите къде да поставите захранването

**▲ ПРЕДУПРЕЖДЕНИЕ:** Не режете и не удължавайте кабела за ниско напрежение. Съществува риск от електрически удар.

**▲ ПРЕДУПРЕЖДЕНИЕ:** Захранващият кабел и удължителният кабел трябва да са извън работната зона, за да се избегне повреда на кабелите.

**БЕЛЕЖКА:** Използвайте само един кабел за ниско напрежение, защото използването на повече кабели ще се отрази на ефективността на зареждане на продукта.

**▲ ВНИМАНИЕ:** Уверете се, че остриетата на продукта не прерязват кабела за ниско напрежение.

**▲ ВНИМАНИЕ:** Не навивайте кабела за ниско напрежение (фиг. E) и не го поставяйте под базата за зарядната станция. Намотката предизвиква смущения в сигнала от зарядната станция.

- Поставете захранването на място с покрив и защита от слънце и дъжд.
- Поставете захранването на място с добър въздушен поток.
- Когато свързвате захранването към електрическия контакт, използвайте устройство за защита от остатъчен ток (RCD) с ток на задействане максимум 30 mA.

### 3.3 Проверка на мястото на поставяне на граничния проводник

**▲ ВНИМАНИЕ:** Ако работната зона е в непосредствена близост до водни басейни, склонове, пропасти или обществен път, ограничителният проводник трябва да бъде поставен в рамките на физическа бариера. Бариерата трябва да е с височина мин. 15 см, а разстоянието между граничните проводници трябва да е 35 см.

**▲ ВНИМАНИЕ:** Не позволявайте на продукта да работи върху чакъл.

**▲ ВНИМАНИЕ:** Не правете остри огъвания, когато монтирате граничния проводник.

**▲ ВНИМАНИЕ:** За да работите внимателно, изолирайте всички препятствия, като дървета, корени и камъни.

Ограничителният проводник трябва да се постави като контур около работната зона. Сензорите в продукта откриват, когато роботът се приближи до граничния проводник, и роботът избира друга посока.

Всички части на работната зона трябва да са макс. 40 м от граничния проводник.

- Уверете се, че всички ъгли, образувани от граничния проводник, са 90° или по-големи.
- Поставете граничния проводник около цялата работна зона. Поддържайте чистота покрай граничния проводник. Адаптирайте разстоянието между граничния проводник и препятствията (фиг. F).
- Поставете граничния проводник на 35 см (случай 1) от препятствие, което е високо повече от 5 см (фиг. G1).
- Поставете граничния проводник на 30 см (случай 2) от препятствие, което е високо 1-5 см (фиг. G2).
- Поставете граничния проводник на 10 см (случай 3) от препятствие, което е високо по-малко от 1 см (фиг. G3).
- Ако имате пътека с тротоарни плочки, която е на едно ниво с тревната площ, поставете граничния проводник под тротоарните плочки.

**БЕЛЕЖКА:** Ако тротоарната плочка е широка минимум 30 см, използвайте фабричната настройка на функцията Drive Past Wire, за да окосите всичката трева в непосредствена близост до тротоарната плочка. Вижте 10.6.1 Преминаване покрай проводник.

- Поставете граничния проводник около стълбове на порта или ограда, за да осигурите подходящи разстояния, когато ограничителният проводник се обръща обратно на себе си през тесен проход от < 100 см около тясно препятствие (< 30 см), използвайте 100 см прав участък през прохода, както е показано на фиг. H.

H-1	Стълб за порта/ограда
-----	-----------------------

#### 3.3.1 Проходи (фиг. H)

H-2	Проход
-----	--------

Проходът е участък, който има ограничителни проводници от всяка страна и който свързва 2 части на работната зона. Разстоянието между ограничителните проводници от двете страни на прохода трябва да бъде минимум 60 см.

#### 3.3.2 Поставяне на граничния проводник на склон

Продуктът може да работи при 50% наклон. Твърде стръмните склонове трябва да се изолират с граничен проводник. Наклонът (%) се изчислява като височина на метър.

Пример: 10 см / 100 см = 10% (фиг. K).

- За склонове, по-стръмни от 50% в работната зона, изолирайте склона с граничен проводник.
- При склонове, по-стръмни от 20 %, по външния ръб на тревната площ поставете граничния проводник на 35 см от ръба (фиг. L).
- За склонове, които са в непосредствена близост до обществен път, поставете бариера с височина мин. 15 см по външния ръб на склона. Можете да използвате стена или ограда като бариера.

#### 3.3.3 Създаване на остров (фиг. M)

Ако направите остров, съединете граничните проводници, които водят към и от острова.

**▲ ВНИМАНИЕ:** Не поставяйте участък от граничния проводник напречно на другия. Участъците на граничния проводник трябва да са успоредни, а не пресичащи се.

**▲ ВНИМАНИЕ:** Изолирайте или отстранете препятствията, които са с височина под 5 см. Изолирайте или отстранете препятствия с малък наклон, например камъни, дървета или корени. Това ще предотврати повреда на остриетата на продукта.

Използвайте остров, за да изолирате областите в работната зона с помощта на граничния проводник. Препоръчваме да изолирате всички фиксиращи предмети в работната зона.

Някои препятствия са устойчиви на сблъсък, например дървета или храсти с височина над 5 см. Продуктът ще се сблъска с препятствието и след това ще избере нова посока.

- Поставете граничния проводник до и около препятствието, за да образувате остров.
- Поставете двата участъка на граничния проводник към и от острова близо един до друг. Това ще накара продукта да се движи по проводника.
- Поставете двата участъка от граничния проводник в един и същи кол. Вижте 5 за да поставите проводника на място с колове.

#### 3.3.4 Създаване на допълнителна зона (фиг. N)

Направете допълнителна зона (B), ако работната зона има 2 зони, които не са свързани с проход. Работната зона със зарядната станция е основната зона (A).

**БЕЛЕЖКА:** Продуктът трябва да се премества ръчно между основната и допълнителната зона.

Поставете граничния проводник около допълнителната зона (B), за да образувате остров. Вижте точка 3.3.3 Създаване на остров. Но създайте остров извън основната работна зона.

**БЕЛЕЖКА:** Граничният проводник трябва да бъде поставен като 1 контур около цялата работна зона (A + B).

**ЗАБЕЛЕЖКА:** Когато продуктът коси трева в допълнителната зона, трябва да се избере режимът на допълнителната зона. Вижте 10.5.1 Избор на работна зона.

## 4. Инсталиране на продукта

### 4.1 За инсталиране на граничния проводник

**▲ ВНИМАНИЕ:** Не поставяйте излишен проводник в намотка. Намотката предизвиква смущения в продукта.

1. Прочетете и разберете инструкциите за зарядната станция. Вижте точка 3.1 За да проверите къде да поставите зарядната станция.
2. Поставете зарядната станция в избраната зона.
3. Поставете граничния проводник около цялата работна зона. Започнете и завършете монтажа зад зарядната станция. Поставете предния проводник в направляващия прорез на дъното на основата на станцията. Прекарайте двата края на граничния проводник нагоре през отвора в задната част на зарядната станция.
4. Отворете конектора и поставете граничния проводник в конектора (фиг. P1).
5. Затворете конектора с клещи (фиг. P2).
6. Отворете капака на зарядната станция, като натиснете бутона за освобождаване (фиг. P3).
7. Натиснете предния конектор върху металния щифт на зарядната станция с маркировка "F". Натиснете задния конектор върху металния щифт на зарядната станция с маркировка "B" (фиг. P4).

**БЕЛЕЖКА:** Отстранете излишния кабел с помощта на клещи за рязане на проводници.

### 4.2 Инсталиране на зарядната станция

**▲ ВНИМАНИЕ:** Не поставяйте краката си върху основата на зарядната станция.

**▲ ПРЕДУПРЕЖДЕНИЕ:** Уверете се, че щепселите на кабела за ниско напрежение и на захранването са чисти и сухи, преди да ги свържете.

Когато свързвате захранването, използвайте само електрически контакт, който е свързан с устройство за защита от остатъчен ток (RCD).

1. Свържете кабела за ниско напрежение към зарядната станция (фиг. Q1).
2. Свържете захранването към кабела за ниско напрежение.
3. Поставете захранването на минимална височина от 30 см (фиг. Q2).
4. Свържете захранващия кабел към електрически контакт с напрежение 100-240 V.

**БЕЛЕЖКА:** Когато зарядната станция е свързана, продуктът може да се зарежда. Поставете продукта в зарядната станция, докато се полага граничният проводник. Включете продукта. Не продължавайте с настройките на продукта, преди инсталацията да е завършена.

5. Поставете кабела за ниско напрежение в земята с колове или го заровете. Вижте 5 Поставяне на проводника на място с колове или 6 Закопаване на граничния проводник.

6. Закрепете зарядната станция към земята с доставените 6 винта.

### 5. Поставяне на проводника на място с колове

**▲ ВНИМАНИЕ:** Уверете се, че коловете придържат граничния проводник към земята.

Окосяването на тревата около границата преди поставянето на граничния проводник ще улесни този процес.

**▲ ВНИМАНИЕ:** Твърде ниското косене на тревата веднага след монтажа може да повреди izolацията на проводника. Повредите в izolацията могат да предизвикат смущения едва след няколко седмици или месеци.

1. Поставете граничния проводник на земята.
2. Поставете коловете на разстояние не повече от 1 м един от друг.

**БЕЛЕЖКА:** Използвайте допълнителни колчета на местата, където наклонът се променя, за да се гарантира, че проводникът остава плосък спрямо земята (фиг. R).

3. Закрепете коловете към земята с помощта на метален или пластмасов чук.

**БЕЛЕЖКА:** Проводникът обрасва с трева и не се вижда след няколко седмици.

### 6. За заравяне на граничния проводник

- Издълбайте канал в земята с помощта на режещ инструмент или права лопата, или използвайте специализирана машина за полагане на кабели
- Поставете граничния проводник на 1-20 см в земята.

Вашият дилър на EGO може да ви помогне с инсталирането на граничния проводник.

### 7. Удължаване на граничния проводник (фиг. S)

**ЗАБЕЛЕЖКА:** Удължете граничния проводник, ако е твърде къс за работната зона. Използвайте оригинален кабел и куплунги на EGO.

1. Изключете зарядната станция от електрическия контакт.
2. Прережете граничния проводник с помощта на клещи за тел там, където е необходимо да се монтира удължителят.
3. Добавете проводник там, където е необходимо да се монтира удължителят.
4. Поставете граничния проводник на мястото му.
5. Поставете краищата на проводниците в куплунг.

**БЕЛЕЖКА:** Уверете се, че краищата на граничния проводник се виждат през прозрачната част на куплунга.

6. Натиснете надолу капака на куплунга с помощта на регулируеми клещи, за да закрепите проводниците в куплунга.
7. Поставете граничния проводник на място с колове. Куплунгът може да бъде заровен, за да не влиза в контакт с робота по време на косене.
8. Свържете зарядната станция към електрическия контакт.



## 8. След инсталирането на продукта

### 8.1 Визуална проверка на зарядната станция

Уверете се, че светодиодният индикатор за състоянието на зарядната станция свети в зелено.

Ако светодиодният индикатор за състоянието не свети в зелено, направете проверка на инсталацията. Вижте *4.2 Инсталиране на зарядната станция и светодиоден индикатор за състоянието на зарядната станция в това ръководство*.

### 8.2. За зареждане на продукта

Когато продуктът е нов или е бил съхраняван дълго време, батерията може да е изтощена и трябва да се зареди преди стартиране.

**▲ ПРЕДУПРЕЖДЕНИЕ:** Зареждайте продукта само с помощта на зарядна станция и предназначено за нея захранване. Неправилната употреба може да доведе до токов удар, прегряване или изтичане на корозивна течност от батерията. В случай на изтичане на електролит изплакнете с вода и потърсете медицинска помощ, ако попадне в очите и т.н.

1. Поставете продукта в зарядната станция.
2. Плъзнете продукта колкото е възможно по-навътре, за да осигурите правилен контакт между продукта и зарядната станция.
3. Мигащото ЗЕЛЕНО на зарядната станция показва, че зареждането е в ход.

### 8.3 Задаване на основните настройки

Преди продуктът да започне да работи за първи път, трябва да въведете машината в експлоатация и да зададете настройките.

1. Натиснете бутона **STOP**, за да отворите капака на LCD екрана.
2. Натиснете бутона **POWER**, за да включите продукта.
3. Следвайте указанията на екрана, за да зададете настройките: език, декларации за безопасност и законност, държава и часова зона, формат на единиците, настройка на щифта и настройка на височината на косене.

**БЕЛЕЖКА:** Не е възможно да използвате 0000 като ПИН код.

4. Когато въвеждането в експлоатация приключи, ще се покаже главното меню.

## 9. EGO Connect™

Продуктът е съвместим с EGO Connect™. Всички настройки и графикът за косене могат да се задават дистанционно с помощта на EGO Connect™.

**БЕЛЕЖКА:** Уверете се, че Bluetooth® е активиран на мобилните устройства, когато използвате функцията за дистанционно управление.

Вашият RM4000E има клетъчна свързаност с голям обхват и Bluetooth® свързаност с малък обхват.

### 9.1 Инсталиране на EGO Connect™

1. Изтеглете EGO Connect™ на мобилното си устройство или сканирайте QR кода по-долу.



2. Създайте нов акаунт в EGO Connect™. Ако вече имате акаунт, преминете към стъпка 4.
3. На регистрирания имейл адрес ще бъде изпратено електронно съобщение. Следвайте инструкциите в имейла, за да потвърдите профила си.
4. Влезте в профила си в EGO в EGO Connect™.

### 9.2 Свързване на EGO Connect™ и продукта

Вижте *10.9.4 Сдвояване с Bluetooth®*.

## 10 Настройки на продукта

### 10.1 За достъп до главното меню

1. Натиснете бутона **STOP**, за да отворите капака на LCD екрана.
2. Натиснете бутона **POWER**, за да включите продукта.
3. Въведете ПИН кода и докоснете ✓, за да потвърдите, и влезте в 1<sup>ва</sup> страница на главното меню, докоснете ►, за да влезете във в 2<sup>ра</sup> страница.

### 10.2 Структура на главното меню

Основното меню съдържа 8 опции:

- ГРАФИК
- ВИСОЧИНА НА КОСЕНЕ
- ЕКСПЛОАТАЦИЯ
- ГРАНИЦА
- СИГУРНОСТ
- СЪОБЩЕНИЕ
- ДРУГИ
- ОБЩО

Продуктът има фабрични настройки, но те могат да бъдат адаптирани към конкретната работна зона.

## Преглед на структурата на менюто 1

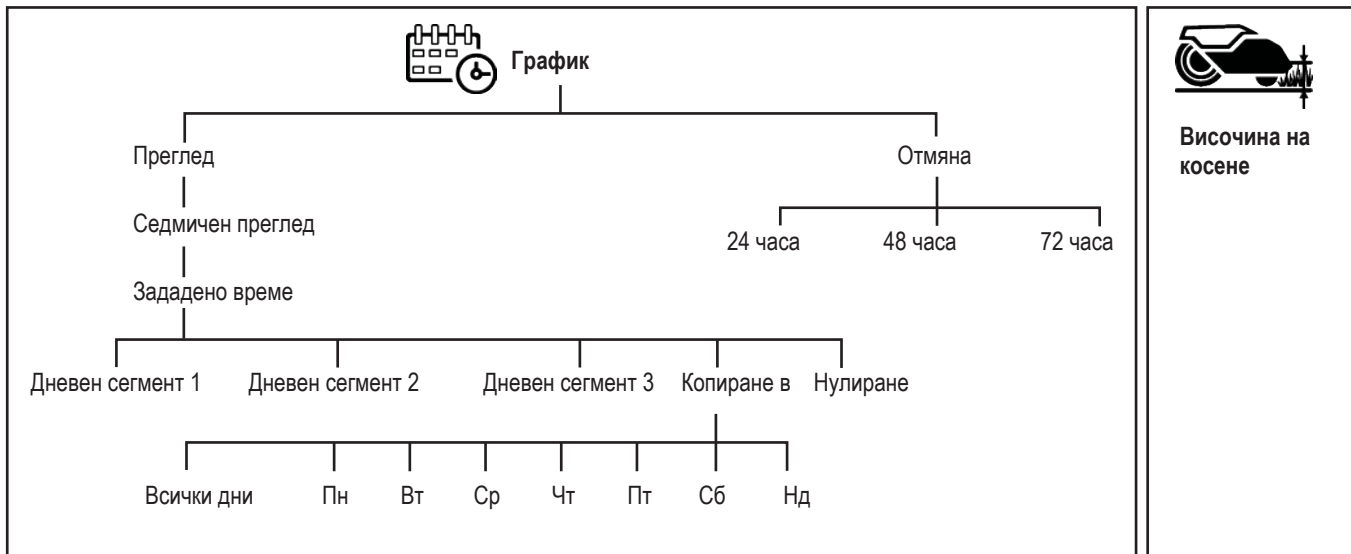

Височина на косене



## Преглед на структурата на менюто 2

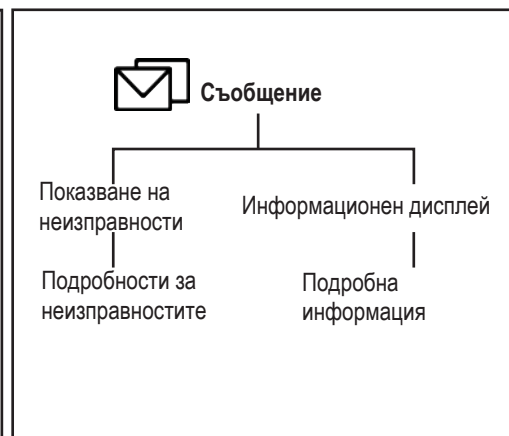
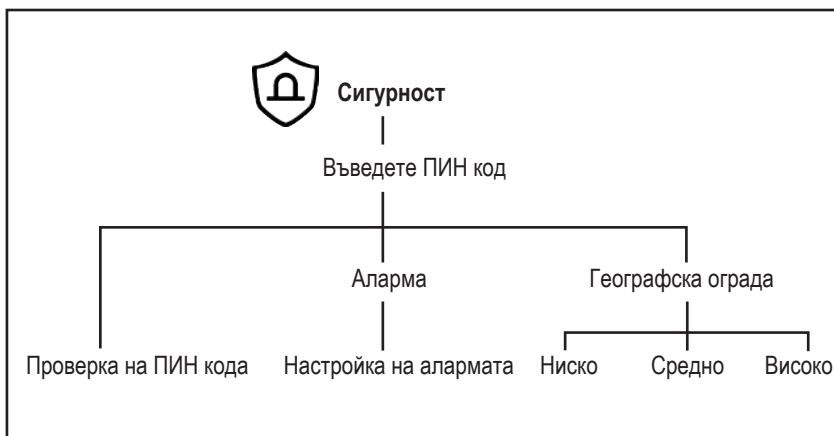

BG

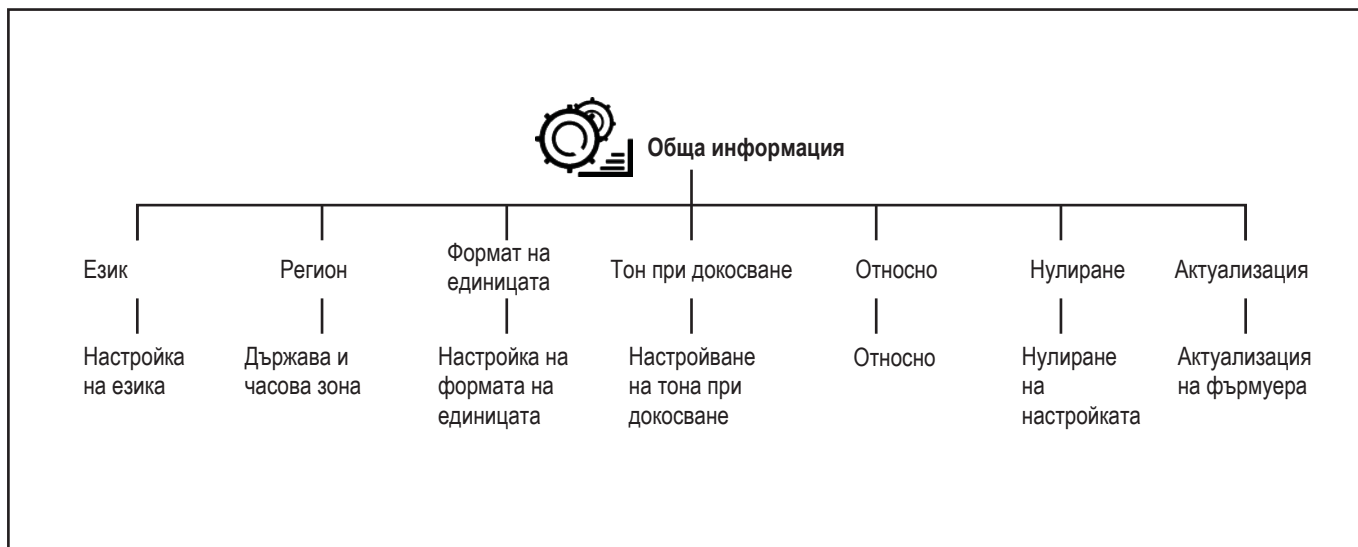
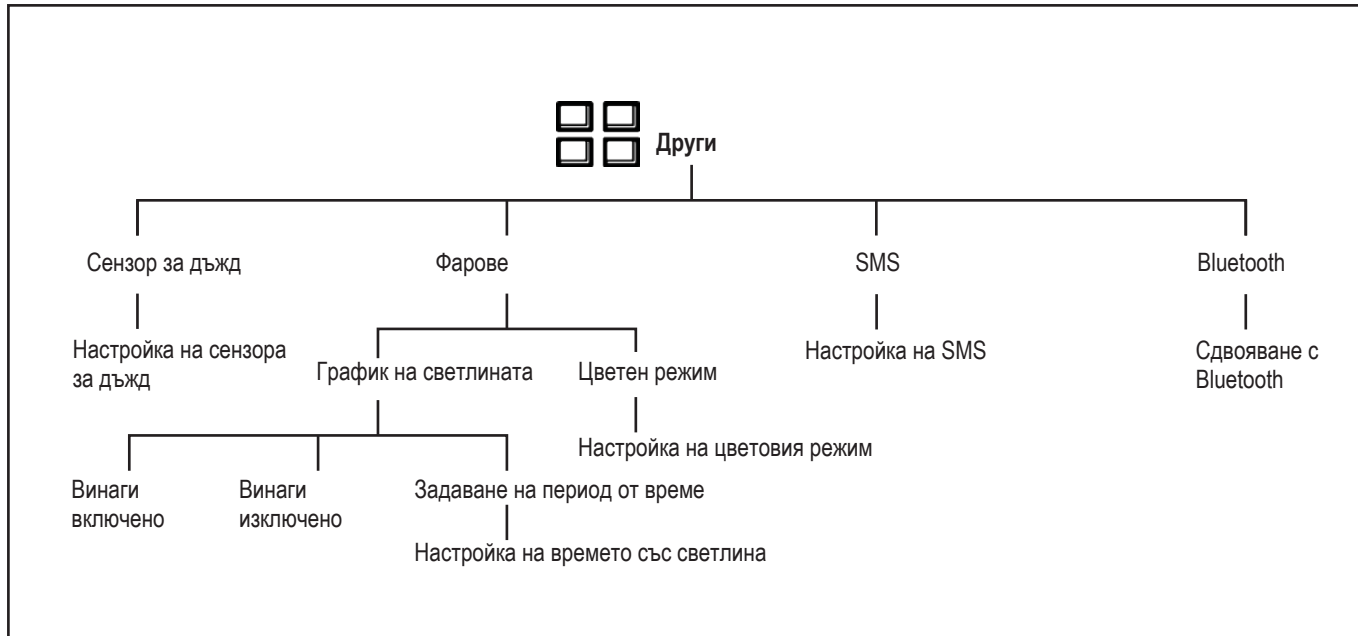

### 10.3 Настройка на графика

#### 10.3.1 Изчисляване на настройката на графика

**БЕЛЕЖКА:** Работният капацитет се изчислява въз основа на равната и открита площ. Трябва да увеличите планираното време, ако работната зона е с много склонове или препятствия.

**БЕЛЕЖКА:** Работните часове включват времето за косене, търсене и зареждане.

1. Изчислете площта на ливадата в m<sup>2</sup>.
2. Разделете площта на ливадата на капацитета на продукта и получите часовете, през които продуктът трябва да работи всеки ден.

Пример: Ливада от 2000 m<sup>2</sup>, капацитет на площта 167 m<sup>2</sup>/h  
2000 m<sup>2</sup> / 167 ≈ 12 часа

Дни/седмица	Работни часове / ден	Времени период
7	12	07:00 ч. - 19:00 ч.

#### 10.3.2 Задаване на графика

1. Изпълнете стъпки 1-3 в 10.1 За да получите достъп до главното меню.
2. Докоснете за да влезете в настройката ГРАФИК
3. Докоснете за да влезете в СЕДМИЧЕН ПРЕГЛЕД.
4. Докоснете +, за да въведете НАСТРОЙКА НА ВРЕМЕТО.
5. Изберете подходящите работни часове.

BG

6. Докоснете ◀ или ▶, за да изберете деня, и докоснете ✓, за да въведете **ДНЕВЕН СЕГМЕНТ**. Продуктът може да коси тревата на 1-3 сегмента всеки ден.
7. Докоснете ⌚, за да въведете настройката на времевия период, и докоснете ✓, за да потвърдите.

### 10.3.3 Копиране на настройката на графика

1. Повторете стъпка 1-4 в 10.3.2 *Задаване на графика*.
2. Докоснете 📄, за да копирате настройката на графика. Можете да копирате настройките на графика ден по ден или за цялата седмица.
3. Докоснете ✓, за да потвърдите.

### 10.3.4 Нулиране на настройката на графика

Можете да премахнете всички настройки на графика и да използвате фабричната настройка. Фабричната настройка на графика позволява на продукта да работи през всички часове на всеки ден от седмицата.

1. Повторете стъпка 1-4 в 10.3.2 *Задаване на графика*.
2. Докоснете 🔄, за да нулирате настройките на графика и да върнете фабричните настройки.

### 10.3.5 Отмяна на графика

Всички настройки на графика могат да бъдат временно отменени, като се избере отмяна на графика. Възможно е да отмените графика, като изберете между 24, 48 и 72 часа.

1. Повторете стъпка 1-2 в 10.3.2 *Задаване на графика*.
2. Докоснете ⏸, за да влезете в **ОТМЯНА НА ГРАФИКА**.
3. Докоснете желаните часове и докоснете ✓, за да потвърдите.

За анулиране на отмяната на графика

1. Докоснете ⏸, за да влезете в **ОТМЯНА НА ГРАФИКА**.
2. Докоснете избраните часове и докоснете ✓, за да потвърдите.

### 10.4 Настройка на височината на косене

Височината на косене може да се променя в диапазона 20-90 мм на 1-15 позиции.

1. Изпълнете стъпки 1-3 в 10.1 *За да получите достъп до главното меню*.
2. Докоснете 📏, за да въведете **НАСТРОЙКА НА ВИСОЧИНАТА НА КОСЕНЕ**.
3. Докоснете ▲ или ▼, за да зададете височината на косене, и докоснете ✓, за да потвърдите.

### 10.5 Настройка на режима на работа

#### 10.5.1 Избор на работна зона

1. Изпълнете стъпки 1-3 в 10.1 *За да получите достъп до главното меню*.
2. Докоснете 📍, за да влезете в 1-ва страница на настройката на режима на косене (докоснете ▶, за да влезете във 2-ра страница).

3. Докоснете 📍 на 1-ва страница, за да изберете работната зона, и докоснете ✓, за да потвърдите.

**Основна зона:** Основната зона е стандартният режим на работа, при който продуктът коси и се зарежда автоматично. Работната зона по подразбиране е основната зона.

**Допълнителна зона:** Използвайте режим на работа спомагателна зона, за да отрежете окосите допълнителните зони. Трябва да преместите продукта ръчно между основната и допълнителната зона. Продуктът коси за избран период от време или докато батерията се изтощи.

**ЗАБЕЛЕЖКА:** Трябва да поставите продукта ръчно в зарядната станция, за да го заредите, когато се намира в допълнителна зона. Продуктът ще остане в зарядната станция, когато батерията е заредена. Трябва да изберете основната работна зона, за да рестартирате продукта.

#### 10.5.2 Режим на спирално косене

Продуктът коси тревата спираловидно, ако тревата е по-дълга в дадена зона. Спиралното косене може да се настройва в 5 степени от 1 до 5. Спиралното косене ще се задейства по-често в нивата на настройката.

1. Изпълнете стъпки 1-3 в 10.1 *За да получите достъп до главното меню*.
2. Докоснете 🌀, за да влезете в 1-ва страница на настройката на режима на косене.
3. Докоснете 🌀, за да зададете **РЕЖИМ СПИРАЛНО КОСЕНЕ**.
4. Активирайте режима на спирално косене, докоснете ◀ или ▶, за да изберете нивото на чувствителност.
5. Докоснете ✓, за да потвърдите.

#### 10.5.3 Режим на косене на ръбове

В режим на косене на ръбове продуктът ще започне да коси по граничния проводник на тревната площ при всеки нов цикъл.

1. Изпълнете стъпки 1-3 в 10.1 *За да получите достъп до главното меню*.
2. Докоснете 📏, за да влезете във втората страница на настройката на режима на косене.
3. Докоснете 📏, за да влезете в **РЕЖИМ КОСЕНЕ НА РЪБОВЕ**.
4. Активирайте режима на косене и докоснете ✓, за да потвърдите.

#### 10.5.4 Режим на систематично косене

Когато е в режим на системно косене, продуктът ще коси паралелно.

1. Изпълнете стъпки 1-3 в 10.1 *За да получите достъп до главното меню*.
2. Докоснете 📏, за да влезете във втората страница на настройката на режима на косене.
3. Докоснете 📏, за да влезете в **РЕЖИМ СИСТЕМАТИЧНО КОСЕНЕ**.
4. Активирайте режима на рязане и докоснете ✓, за да потвърдите.

## 10.6 Настройка на границите

### 10.6.1 Преминаване покрай проводник

Това е разстоянието, на което предната част на продукта може да се движи покрай граничния проводник. Фабричната настройка е 30 см. Можете да изберете разстояние от 20 до 55 см.

1. Изпълнете стъпки 1-3 в 10.1 *За да получите достъп до главното меню.*
2. Докоснете за да влезете в *настройката ГРАНИЦА.*
3. Докоснете за да влезете в *настройката ПРЕМИНАВАНЕ ПОКРАЙ ПРОВОДНИК.*
4. Докоснете или , за да изберете разстоянието, и докоснете , за да потвърдите.

### 10.6.2 Изходна станция

Продуктът ще се върне по протежение на проводника до зададеното разстояние и след това ще започне да коси. Можете да зададете разстояние от 20 до 999 см. Фабричната настройка е 20 см.

1. Изпълнете стъпки 1-2 в 10.6.1 *Преминаване покрай проводник.*
2. Докоснете за да влезете в *настройката ИНТЕЛИГЕНТНО ИЗЛИЗАНЕ ОТ ЗАРЯДНАТА СТАНЦИЯ.*
3. Въведете разстоянието и докоснете , за да потвърдите.

## 10.7 Настройка за сигурност

Трябва да въведете ПИН кода, за да получите достъп до настройката за сигурност.

1. Изпълнете стъпки 1-3 в 10.1 *За да получите достъп до главното меню.*
2. Докоснете за да въведете ПИН кода, и докоснете , за да потвърдите. След това въведете 1-ва страница на настройката за сигурност, докоснете , за да въведете 2-ра страница.

### ■ ПИН код

Можете да промените ПИН кода.

1. На 1-ва страница на настройката за сигурност докоснете за да промените ПИН кода. След това докоснете , за да потвърдите.
2. Въведете отново ПИН кода, за да го потвърдите, и докоснете , за да потвърдите.

### ■ Настройка на алармата

Тази функция означава, че ще прозвучи алармен сигнал, ако продуктът получи някои съобщения за неизправност. Можете да зададете продължителност на алармата от 1 до 10 минути. По подразбиране продължителността на алармата е 2 минути.

Можете да активирате или деактивирате *НАСТРОЙКАТА НА АЛАРМАТА.*

Можете да активирате или деактивирате функцията *Аларма при повдигане* само когато е активирана *НАСТРОЙКАТА НА АЛАРМАТА.*

## Активиране на настройката на алармата

1. На 1-ва страница докоснете , за да влезете в *НАСТРОЙКА НА АЛАРМАТА.*
2. Активирайте *НАСТРОЙКАТА НА АЛАРМАТА.* Докоснете или , за да изберете продължителността на алармата.
3. Активиране или деактивиране на алармата *при повдигане.*
4. Докоснете , за да потвърдите.

### ■ Настройване на географска ограда

Географската ограда е кръгът, образуван с централната точка зарядната станция и радиуса от централната точка до текущата позиция.

Можете да зададете ниво на чувствителност ниско (500 м), средно (250 м) и високо (100 м). Колкото по-високо е нивото на чувствителност на географската ограда, толкова по-лесно се задейства алармата.

1. На 2-ра страница докоснете , за да влезете в *НАСТРОЙКА НА ГЕОГРАФСКАТА ОГРАДА.*
2. Активиране на настройката на географската ограда.
3. Докоснете нивото на чувствителност и докоснете , за да потвърдите.

## 10.8 Съобщения

В това меню могат да бъдат намерени предишните съобщения за неизправности и информационни съобщения.

### 10.8.1 Съобщение за неизправност

Съобщенията, показани на дисплея, са действителната неизправност. По-новите аларми са изброени най-отгоре. Към съобщенията за неизправност има съвети и препоръки, които помагат за отстраняването на неизправността. Вижте *СПИСЪКА НА СЪОБЩЕНИЯТА ЗА НЕИЗПРАВНОСТИ* в това ръководство.

1. Изпълнете стъпки 1-3 в 10.1 *За да получите достъп до главното меню.*
2. Докоснете , за да влезете в *СЪОБЩЕНИЯ.*
3. Докоснете , за да се покаже *СЪОБЩЕНИЯ ЗА НЕИЗПРАВНОСТИ.* Докоснете или , за да сканирате другите съобщения за неизправности.
4. Докоснете избраното съобщение за неизправност, за да се покаже подробна информация за неизправността.

### 10.8.2 Информационно съобщение

Съобщенията, показани на дисплея, които не са причинени от действителна неизправност, се записват под заглавието Информационни съобщения. За повече информация относно възможните причини за всяко съобщение вижте *СПИСЪК НА ИНФОРМАЦИОННИТЕ СЪОБЩЕНИЯ* в това ръководство.





1. Изпълнете стъпки 1-2 в 10.8.1 *Информация за неизправности*, за да влезете в *менюто за съобщения.*
2. Докоснете , за да покажете *ИНФОРМАЦИОННИ СЪОБЩЕНИЯ.* Докоснете или , за да сканирате другите информационни съобщения.

3. Докоснете избраното информационно съобщение, за да се покаже подробна информация.

## 10.9 Други настройки



### 10.9.1 Настройка на сензора за дъжд

При засичане на дъжд роботът се връща в зарядната станция и се стартира отново, когато сензорът за дъжд изсъхне и времето за забавяне изтече. Можете да настроите времето за забавяне от 0 до 240 минути. Времето за забавяне по подразбиране е 180 минути.



1. Изпълнете стъпки 1-3 в 10.1 За да получите достъп до главното меню.
2. Докоснете , за да влезете в 1-ва страница на другите настройки, докоснете , за да влезете във 2-ра страница.
3. Докоснете , за да влезете в НАСТРОЙКА НА СЕНЗОРА ЗА ДЪЖД.
4. Активирайте настройката на сензора за дъжд. Задайте времето за забавяне и докоснете , за да потвърдите.

### 10.9.2 Настройка на фаровете

#### 10.9.2.1 Задаване на графика за фаровете



1. Извършете стъпки 1-2 в 10.9.1 Настройка на сензора за дъжд, за да влезете в 1-ва страница на другите настройки.
2. Докоснете , за да влезете в меню НАСТРОЙКА НА ФАРОВЕТЕ.
3. Докоснете , за да влезете в ГРАФИК НА СВЕТЛИНАТА. Изберете между Always ON (Винаги включена), Always OFF (Винаги изключена) или Set Time Period (Задаване на период от време).
4. Когато изберете Set Time Period (Задаване на период от време), можете да зададете подробен период от време и да докоснете , за да потвърдите.

#### 10.9.2.2 Задаване на настройка на цветовия режим

1. Изпълнете стъпки 1-2 в 10.9.2.1 Задаване на график за фаровете, за да въведете настройката за фаровете.
2. Докоснете , за да влезете в НАСТРОЙКА НА ЦВЕТОВИЯ РЕЖИМ.
3. Докоснете и активирайте функцията Мига при сигнал за неизправност и изберете Цвет на светлината.
4. Докоснете , за да потвърдите.

### BG 10.9.3 Настройка на SMS

Функцията за SMS ви изпраща SMS, когато продуктът бъде преместен извън географската ограда.

1. Извършете стъпки 1-2 в 10.9.1 Настройка на сензора за дъжд, за да влезете във втората страница на другите настройки.
2. Докоснете , за да влезете в НАСТРОЙКА НА SMS.
3. Докоснете Използване на SMS и ADD+, за да зададете телефонния си номер с кода на страната, например +49 172 12345678, Докоснете , за да потвърдите.

### 10.9.4 Сдвояване чрез Bluetooth®

Приложението EGO Connect™ е винаги свързано с вашия продукт, докато мобилното устройство има връзка с мобилната мрежа, продуктът е зареден и LCD екранът е включен, а продуктът е бил предварително свързан с вашия акаунт.

#### Свързване на EGO Connect™ и продукта

1. Извършете стъпки 1-2 в 10.9.1 Настройка на сензора за дъжд, за да влезете във втората страница на другите настройки.
2. Докоснете , за да влезете в СДВОЯВАНЕ С BLUETOOTH.
3. Следвайте инструкциите в EGO Connect™, за да "добавите инструмент".





**БЕЛЕЖКА:** По време на сдвояването светодиодният индикатор за състоянието на продукта мига в синьо.

Светодиодният индикатор за състоянието на продукта ще свети постоянно в синьо, когато продуктът е свързан с мобилното ви устройство чрез Bluetooth®.





## 10.10 Общи

В раздел ОБЩИ настройки можете да промените общите настройки на продукта.





### 10.10.1 Задаване на език

1. Изпълнете стъпки 1-3 в 10.1 За да получите достъп до главното меню.
2. Докоснете , за да влезете в 1-ва страница на общите настройки.
3. Докоснете , за да влезете в настройката ЕЗИК.
4. Докоснете  или , за да изберете език, и докоснете , за да потвърдите.

### 10.10.2 Задаване на държава и часова зона



1. Извършете стъпки 1-2 в 10.10.1 За да зададете език.
2. Докоснете , за да влезете в настройката ДЪРЖАВА И ЧАСОВА ЗОНА.
3. Докоснете  или , за да изберете COUNTRY & TIME ZONE (Държава и часова зона) и докоснете , за да потвърдите.

### 10.10.3 Задаване на формат на единицата

1. Изпълнете стъпки 1-3 в 10.1 За да получите достъп до главното меню.
2. Докоснете , за да влезете в 1-ва страница на общите настройки, след което докоснете , за да влезете във 2-ра страница на.
3. Докоснете , за да зададете ФОРМАТ НА ЕДИНИЦАТА и докоснете , за да потвърдите.



### 10.10.4 Задаване на сигнал при докосване

Роботът ще издава звукови сигнали при докосване на екрана, след като активирате включването на сигнала при докосване.



1. Изпълнете стъпки 1-2 в 10.10.3 *Задаване на формат на единицата*, за да влезете във втората страница на общите настройки.
2. Докоснете , за да влезете в *настройката СИГНАЛ ПРИ ДОКОСВАНЕ*.
3. Активирайте сигнала при докосване и докоснете , за да потвърдите.

#### 10.10.5 Меню Относно



В менюто ABOUT (Относно продукта) се показва информация за продукта.

1. Изпълнете стъпки 1-3 в 10.1 *За да получите достъп до главното меню*.
2. Докоснете , за да влезете в 1-ва страница на общата настройка, след което докоснете  два пъти, за да влезете в 3-та страница на общите настройки.
3. Докоснете , за да се покаже информация от менюто ОТНОСНО.

#### 10.10.6 Нулиране на потребителски настройки

1. Извършете стъпки 1-2 в 10.10.5 *Менюто "Относно"*, за да влезете в 3-та страница на общите настройки.
2. Докоснете , за да влезете в менюто *НУЛИРАНЕ НА ПОТРЕБИТЕЛСКИТЕ НАСТРОЙКИ*.
3. Докоснете , за да потвърдите.
4. Въведете ПИН код, за да нулирате настройките.

#### 10.10.7 Актуализиране на фърмуера

1. Изпълнете стъпки 1-3 в 10.1 *За да получите достъп до главното меню*.
2. Докоснете , за да влезете в 1-ва страница на общите настройки, след което докоснете три пъти , за да влезете в 4-та страница на общите настройки.
3. Докоснете , за да влезете в *АКТУАЛИЗИРАНЕ НА ФЪРМУЕРА*.
4. Следвайте инструкциите на екрана, за да актуализирате версията на фърмуера.

**БЕЛЕЖКА:** Актуализирането на фърмуера може да се извърши от EGO Connect™. Ще бъдете подканени, когато актуализацията стане налична.

## ЕКСПЛОАТАЦИЯ

**▲ ПРЕДУПРЕЖДЕНИЕ:** Прочетете внимателно инструкциите за безопасност, преди да започнете работа с продукта.

**▲ ПРЕДУПРЕЖДЕНИЕ:** Дръжте ръцете и краката си далеч от въртящите се остриета. Никога не поставяйте ръцете или краката си в близост до или под продукта, когато двигателят работи.

**▲ ПРЕДУПРЕЖДЕНИЕ:** Не използвайте продукта, когато в работната зона има хора, особено деца или животни.

## ПРЕДИ СТАРТИРАНЕ НА ПРОДУКТА

1. Уверете се, че зарядът на продукта е повече от 50% за първия път.
2. За правилно инсталиране светодиодният индикатор за състоянието на зарядната станция трябва да показва постоянно или мигащо ЗЕЛЕНО.
3. Продуктът работи в рамките на зададения график, вижте 10.3.2 *За задаване на график* (натискането на бутона **START** извън планираното работно време означава, че машината ще остане в станцията до следващата операция по график). Продуктът работи незабавно, ако зададете отмяна на графика, вижте 10.3.5 *За отмяна на графика*.
4. Уверете се, че продуктът се намира в избраната работна зона, вижте 10.5 *Настройка на режима на работа*.
5. Уверете се, че продуктът е в рамките на граничния проводник.

## ЗА СТАРТИРАНЕ НА ПРОДУКТА



1. Натиснете бутона **STOP**, за да отворите капака на LCD екрана.
2. Натиснете бутона **POWER**, за да включите продукта.
3. Въведете ПИН кода.
4. Натиснете бутона **START** и затворете капака.

**ЗАБЕЛЕЖКА:** Винаги натискайте **бутона START**, преди да затворите капака, за да стартирате продукта.

**ЗАБЕЛЕЖКА:** Преди първата операция машината трябва да завърши цикъла на картографиране.

## ЗА ПАРКИРАНЕ НА ПРОДУКТА

Продуктът престоява в зарядната станция за зададеното време за паркиране и след това автоматично се връща към обичайната работа по график.

1. Натиснете бутона **PARK**, за да влезете в режим на паркиране.
2. Докоснете , за да зададете времето за паркиране.
3. Докоснете , за да потвърдите.

## ЗА СПИРАНЕ НА ПРОДУКТА

Натиснете бутона **STOP**, за да спрете продукта и двигателя за косене.

## ЗА ИЗКЛЮЧВАНЕ НА ПРОДУКТА

1. Натиснете бутона **STOP**, за да отворите капака на LCD екрана.
2. Натиснете бутона **POWER** за повече от 2 секунди, за да изключите продукта.

**БЕЛЕЖКА:** Можете също така да натиснете бутона за **ЗАХРАНВАНЕ** за повече от 4 секунди, за да изключите продукта принудително, ако не въведете ПИН кода.

## ЗА ВРЪЩАНЕ НА ПРОДУКТА КЪМ ЗАРЯДНАТА СТАНЦИЯ

При натискане на бутона **HOME** на зарядната станция светодиодният индикатор за състоянието на зарядната станция ще мига бързо 3 пъти и продуктът ще се върне в близост до зарядната станция.

## ПОДДРЪЖКА

**▲ ПРЕДУПРЕЖДЕНИЕ:** За да избегнете сериозни наранявания, винаги изключвайте косачката и се уверявайте, че всички движещи се части са напълно спрели, преди да почиствате, извършвате каквато и да е поддръжка или транспортирате косачката.

**▲ ПРЕДУПРЕЖДЕНИЕ:** Когато обслужвате, използвайте само идентични резервни части EGO. Употребата на каквито и да е други части може да създаде опасност или да предизвика повреда на продукта. За да осигурите безопасността и надеждността, всички поправки трябва да се извършват от квалифициран сервизен техник.

**▲ ПРЕДУПРЕЖДЕНИЕ:** Винаги носете защитни ръкавици, когато извършвате каквато и да е поддръжка на остриетата на продукта.

За по-добра работа и по-дълъг експлоатационен живот се уверете, че почиствате продукта редовно и подменяте износените части.

Когато продуктът се използва за първи път, остриетата трябва да се проверяват веднъж седмично.

Важно е остриетата да се въртят лесно. Ръбовете на остриетата не трябва да се повреждат. Животът на остриетата варира в широки граници и зависи например от:

- Работно време и размер на работната зона.
- Вид на тревата и сезонен растеж.
- Почва, пясък и използване на торове.
- Наличието на предмети като шишарки, ветропоказатели, играчки, инструменти, камъни, корени и други подобни.

**БЕЛЕЖКА:** Работата с топли остриета води до по-лош резултат при косене. Тревата не се коси чисто и е необходима повече енергия, в резултат на което продуктът не коси толкова голяма площ.

### Почистете продукта

**▲ ВНИМАНИЕ:** Никога не използвайте машина за почистване с високо налягане, за да почиствате продукта или зарядната станция. Никога не използвайте разтворители за почистване.

## VG Шаси и остриета

Проверявайте остриетата веднъж седмично.

1. Изключете продукта.
2. Повдигнете продукта настрана.
3. Почистете остриетата и шасито с помощта на четка за съдове. Същевременно проверете дали остриетата са непокътнати и се въртят свободно.

### Почистване на колелата

Продуктът не работи задоволително по склонове, ако колелата са блокирани с трева.

- Почистете колелата с мека четка.

### Почистване на корпуса на продукта

- Почистете корпуса на продукта с влажна кърпа и слаб сапунен разтвор.

### Почистване на зарядната станция

**▲ ПРЕДУПРЕЖДЕНИЕ:** Преди да започнете поддръжка, изключете захранването от електрическия контакт.

**▲ ВНИМАНИЕ:** Не използвайте машина за почистване с високо налягане или течеща вода, за да почиствате зарядната станция.

**БЕЛЕЖКА:** Продуктът не може да влезе в зарядната станция, ако в нея има предмети. Почиствайте редовно зарядната станция.

- Отстранете тревата, клоните и други предмети от зарядната станция.

### Смяна на остриетата

**▲ ПРЕДУПРЕЖДЕНИЕ:** При смяна на остриетата трябва да смените винтовете. Използваните винтове могат да се износят бързо и да доведат до разхлабване на остриетата, което може да доведе до сериозни наранявания.

Заменете износените или повредени остриета, за да работите безопасно. Редовно сменяйте остриетата, за да постигнете задоволителен резултат при косене и да изразходвате малко енергия. За да се получи балансирана система за косене, трябва да се сменят едновременно всичките 3 остриета и винтове.

### За смяна на остриетата (фиг. Т)

1. Натиснете бутона **STOP**.
2. Изключете продукта.
3. Обърнете продукта с горната страна надолу. Поставете продукта върху мека и чиста повърхност, за да избегнете надраскване на продукта.
4. Завъртете плъзгащата се плоча, така че отворите ѝ да съвпадат с винтовете за острието.
5. Отстранете 3-те винта с плоска или кръстатата отвертка, които не са включени в комплекта.
6. Отстранете 3-те остриета.
7. Поставете 3 нови остриета и винтове.
8. Уверете се, че остриетата могат да се въртят свободно.

### Батерия

**▲ ВНИМАНИЕ:** Заредете напълно батерията, преди да оставите продукта на съхранение. Ако батерията не е напълно заредена, това може да доведе до повреда на батерията.

Ако времето за работа на продукта е по-кратко от обичайното между зарежданията, това означава, че батерията е в края на жизнения си цикъл. Заменете батерията, за да удължите времето за работа.



**БЕЛЕЖКА:** Животът на батерията е свързан с продължителността на сезона и с това колко часа на ден работи продуктът. Дългият сезон или многото часове работа на ден означават, че батерията трябва да се сменя по-редовно. Отнесете продукта си в сервизния център на EGO за смяна на батерията.

### ТРАНСПОРТИРАНЕ И СЪХРАНЕНИЕ

- Заредете продукта напълно.
- Изключете продукта.
- Почистете продукта.
- През зимата съхранявайте продукта на сухо и незамръзващо място на закрито.
- По време на съхранението дръжте продукта с всички колела на равна повърхност.
- Ако държите зарядната станция на закрито, изключете и извадете захранването и всички конектори от зарядната станция. Поставете края на всеки проводник на конектора в кутия за защита на конектора.

### Как да вдигнете и преместите продукта (фиг. U)

**⚠ ПРЕДУПРЕЖДЕНИЕ:** Продуктът трябва да бъде изключен, преди да го вдигнете.

**⚠ ВНИМАНИЕ:** Не повдигайте продукта, когато е паркиран в зарядната станция. Това може да повреди зарядната станция и/или продукта. Натиснете бутона **STOP** и издърпайте продукта от зарядната станция, преди да го вдигнете.

За безопасно придвижване от или в рамките на работната зона:

1. Натиснете бутона **STOP**, за да спрете продукта.
2. Натиснете бутона за **ЗАХРАНВАНЕ** за 2 секунди, за да изключите продукта.
3. Носете продукта за ръкохватката за носене, като дискът на острието е далеч от тялото.

### ОПАЗВАНЕ НА ОКОЛНАТА СРЕДА



Не изхвърляйте електрическо оборудване с общия боклук от домакинството, използвайте отделни сметосъбиращи съоръжения.

Свържете се с местните власти за информация относно наличните системи за събиране на отпадъци.

Ако се изхвърлят електрически уреди в сметища или буница, опасни вещества могат да изтекат в подпочвените води и да попаднат в хранителната верига, като увредят вашето здраве и благосъстояние.

## ОТСТРАНЯВАНЕ НА ПРОБЛЕМИ

### СПИСЪК НА СЪОБЩЕНИЯТА ЗА НЕИЗПРАВНОСТИ

Списъкът по-долу показва редица съобщения за неизправности, които се показват на LCD екрана на продукта и на вашия EGO Connect™. Свържете се със сервизния център на EGO, ако същото съобщение се появява често.

LCD екран	Действие
Загубен граничен сигнал	1. Проверете светодиода в горната част на зарядната станция.
	2. Не свети светодиод: зарядната станция не е захранена. Проверете дали контактът е захранен и дали адаптерът и кабелът са свързани и не са повредени.
	3. Червен светодиод: прекъсване на граничния проводник. Проверете връзките на граничния проводник към зарядната станция и проверете за видими повреди по контура на граничния проводник.
	4. Зелен светодиод: състояние на зарядната станция ОК. Вижте ръководството за потребителя или мобилното приложение за инструкции за генериране на нов сигнал за контур.
Робот извън границите	1. Уверете се, че връзките между граничния проводник и зарядната станция са свързани правилно и че не са пресечени.
	2. Уверете се, че граничният проводник не е разположен на стръмен склон.
	3. Преместете робота обратно в работната зона.
Робот в капан	Проверете работната зона за неочаквани препятствия. <b>СЪВЕТ:</b> Избягвайте да поставяте препятствия в работната зона, които могат да ограничат достъпа на робота.
Грешка при връщане	1. Проверете светодиода в горната част на зарядната станция.
	2. Не свети светодиод: зарядната станция не е захранена. Проверете дали контактът е захранен и дали адаптерът и кабелът са свързани и не са повредени.
	3. Червен светодиод: прекъсване на граничния проводник. Проверете връзките на граничния проводник към зарядната станция и проверете за видими повреди по контура на граничния проводник.
	4. Зелен светодиод: състояние на зарядната станция ОК. Преместете робота обратно в станцията и го стартирайте. Роботът ще започне да работи автоматично, след като сигналът се възстанови.
	5. Рестартирайте робота и базовата станция.
	<b>СЪВЕТ:</b> Уверете се, че зарядната станция остава фиксирана на мястото си според инсталацията.
Грешка при свързване	1. Премахнете всички препятствия около зарядната станция.
	2. Почистете основната плоча на станцията и колелата на робота.
	3. Уверете се, че станцията е монтирана на равна повърхност и е фиксирана на мястото си съгласно инсталацията.
	4. Уверете се, че граничният проводник е монтиран съгласно инструкциите.
	5. Прекъснете захранването и рестартирайте станцията.

LCD екран	Действие
Грешка при излизане	1. Премахнете всички препятствия около зарядната станция.
	2. Почистете основната плоча на станцията и колелата на робота.
Грешка на левия двигател на задвижването	1. Изключете робота.
	2. Проверете задвижващите колела, отстранете всички препятствия.
	3. Оставете робота да се охлади и го стартирайте отново.
Грешка на десния двигател на задвижването	1. Изключете робота.
	2. Проверете задвижващите колела, отстранете всички препятствия.
	3. Оставете робота да се охлади и го стартирайте отново.
Грешка на двигателя за косене	1. Изключете робота
	2. Проверете режещия диск, отстранете тревата или други препятствия.
	3. Оставете робота да се охлади и го стартирайте отново.
	СЪВЕТ: Ако тревата е дълга, увеличете височината на косене и я намалете с течение на времето.
Грешка на двигателя за регулиране на височината	1. Изключете робота.
	2. Проверете режещия диск и шасито, отстранете всички препятствия.
	3. Оставете робота да се охлади и го стартирайте отново.
Небалансирана система за косене	1. Изключете робота.
	2. Проверете режещия диск и остриетата за повреди или препятствия.
	3. Заменете липсващите или повредени остриета съгласно инструкциите за употреба.
Проблем с настройката на зоната	Проверете дали настройката на зоната съответства на действителната ситуация.
Повдигнат робот	Поставете робота в работната зона.
Роботът е наклонен	Поставете робота в работната зона. Проверете дали максималният наклон в работната зона не надвишава възможностите на машината, както е посочено в инструкциите за монтаж.
Роботът се преобръща	Поставете робота в работната зона. Проверете дали максималният наклон в работната зона не надвишава възможностите на машината, както е посочено в инструкциите за монтаж.
Сблъсък на робота	Сблъсък: Проверете работната зона за неочаквани препятствия.
Неправилен ПИН код (вече имате)	Неправилен ПИН код. Възстановете паролата с помощта на APP или се свържете с местния дилър.
Откраднат робот	Разстоянието между робота и станцията е извън граничното. Проверете дали е откраднат.

## СПИСЪК С ИНФОРМАЦИОННИ СЪОБЩЕНИЯ

Списъкът по-долу показва редица информационни съобщения, които се показват на LCD екрана на продукта и на Вашия EGO Connect™.

LCD екран	Действие
Неуспешно картографиране	В основната зона се уверете, че роботът започва да картографира от станцията. Уверете се, че по време на картографирането не се намесвате и не премествате робота. Не премествайте станцията по време на картографирането. 1. Рестартирайте картографирането чрез EGO Connect™. 2. Роботът ще работи до следващата седмица и ще рестартира автоматично картографирането.
Приключи косенето на 2-ра зона	Завършване на допълнителната зона. Поставете робота в следващата зона или се върнете в основната зона и продължете косенето.
Косене на 2-ра зона с ниска мощност	Слаба батерия. Непълна допълнителна зона. Върнете робота в зарядната станция.
Неуспех на GPS локализирането	GPS грешка. Изключете и рестартирайте робота. Ако проблемът продължава, свържете се с местния дилър.
Неуспех при изтегляне	Преместете робота в открита зона, уверете се, че LTE сигналът е добър на дисплея на робота.
Неуспех при проверката	Опитайте да изтеглите отново. Свържете се с местния дилър, ако проблемите не са решени.
Неуспех на версията	Рестартирайте робота. Свържете се с местния дилър, ако проблемите не са решени.

## СИМПТОМИ

Ако продуктът ви не работи според очакванията в списъка по-горе, следвайте симптомите по-долу.

Свържете се със сервизния център на EGO, ако все още не можете да откриете причината за неизправността.

Проблем	Причина	Решение
Не реагира при докосване на LCD екрана.	1. LCD екранът е повреден.	1. Свържете се със сервизния център на EGO.
Продуктът изпитва затруднения при докинг.	1. Граничният проводник не е положен в дълга права линия, която да е достатъчно отдалечена от зарядната станция.	1. Проверете дали зарядната станция е инсталирана правилно. Вижте 4.2 <i>Инсталиране на зарядната станция.</i>
	2. зарядната станция се намира на склон или не е на равна повърхност.	2. Поставете зарядната станция върху напълно равна повърхност. Вижте точка 3.1 <i>За да проверите къде да поставите зарядната станция.</i>
	3. Зарядната станция не е монтирана стабилно.	3. Проверете дали шестте винта, закрепени за станцията, са разхлабени.
Продуктът се изплъзва при докинг.	Мократа трева и калта, залепени по задното колело, водят до приплъзване на продукта.	Почистете колелата.
Продуктът работи в грешното време.	1. Времето за започване и спиране на косенето е неправилно.	1. Нулирайте настройките за начален и краен час на косене. Вижте 10.3.2 <i>Задаване на графика.</i>
	2. Необходимо е да се настрои часовникът на продукта.	2. Настройте часовника. Вижте 10.10.2 <i>Задаване на държава и часова зона.</i>

BG

Проблем	Причина	Решение
Продуктът вибрира.	1. Повредените остриета водят до дисбаланс в системата за косене.	1. Проверете остриетата и винтовете и ги сменете, ако е необходимо.
	2. Прекалено много остриета в една и съща позиция водят до дисбаланс в системата за косене.	2. Проверете дали на всеки винт е монтирано само едно острие.
	3. Липсата на острие в монтажната позиция води до дисбаланс в системата за косене.	3. Проверете дали трите остриета са монтирани във всяка монтажна позиция.
Продуктът работи, но остриетата не се въртят.	1. Продуктът търси зарядната станция или излиза от зарядната станция в обратна посока.	1. Няма действия. Дискът на острието не се върти, когато продуктът търси зарядната станция.
	2. Двигателят за косене е повреден.	2. Свържете се със сервизния център на EGO.
Продуктът коси по-кратко от обичайното време между зарежданията.	1. Трева или друг чужд предмет блокира остриетата.	1. Извадете и почистете шасито и остриетата.
	2. Батерията е изтощена.	2. Свържете се със сервизния център на EGO.
	3. Тъпи остриета. При косенето на тревата е необходима повече енергия.	3. Сменете остриетата.
Кратко време за косене и зареждане.	Батерията е изтощена.	Свържете се със сервизния център на EGO.
Продуктът често се движи в кръгове или спирали.	Спиралното косене е естествена част от модела на движение на продукта.	Регулирайте интензивността на спиралното косене. Тази функция може да бъде деактивирана, ако е необходимо. Вижте 10.5.2 <i>Режим на спирално косене</i> .
Продуктът се връща в зарядната станция по време на косене.	Превключвателят на сензора за дъжд е задействан неволно.	Проверете превключвателя на сензора за дъжд. Тази функция може да бъде деактивирана, ако е необходимо. Вижте 10.9.1 <i>Настройка на сензора за дъжд</i> .
Неравномерни резултати от косенето	1. Продуктът работи твърде малко часове на ден.	1. Увеличете времето за косене. Вижте 10.3.2 <i>Задаване на графика</i> .
	2. Работната зона е твърде голяма.	2. Опитайте да ограничите работната зона или да удължите графика. Вижте 10.3.2 <i>Задаване на графика</i> .
	3. Тъпи остриета.	3. Сменете всички остриета и винтове.
	4. Дълга трева спрямо зададената височина на косене.	4. Увеличете височината на косене и след това последователно я намалете.
	5. Натрупване на трева по остриетата или около вала на двигателя.	5. Проверете дали остриетата се въртят свободно и лесно. Ако това не е така, развийте остриетата и отстранете тревата и чуждите тела.

## СВЕТОДИОДЕН ИНДИКАТОР ЗА СЪСТОЯНИЕТО НА ЗАРЯДНАТА СТАНЦИЯ

За правилно инсталиране светодиодният индикатор за състоянието на зарядната станция трябва да показва постоянно или мигащо ЗЕЛЕНО. Ако не, следвайте инструкциите по-долу:

Светодиоден индикатор за състоянието	Значение	Действие
Постоянно ЗЕЛЕНО	Добър сигнал. Продуктът не се зарежда.	Няма действия.
Мигащо ЗЕЛЕНО	Добър сигнал. Продуктът се зарежда.	Няма действия.
Постоянно в ЧЕРВЕНО	Продуктът не се зарежда. Граничният проводник не е свързан към зарядната станция.	Уверете се, че граничният проводник е правилно инсталиран в зарядната станция. Вижте точка 4.1 <i>Монтиране на граничния проводник</i> .
	Продуктът не се зарежда. Повреда в граничния проводник.	Открийте мястото на повредата. Заменете повредения участък с нов граничен проводник.
Мигащо ЧЕРВЕНО	Продуктът е в процес на зареждане. Граничният проводник не е свързан към зарядната станция.	Уверете се, че граничният проводник е правилно инсталиран в зарядната станция. Вижте точка 4.1 <i>Монтиране на граничния проводник</i> .
	Продуктът се зарежда. Повреда в граничния проводник.	Открийте мястото на повредата. Заменете повредения участък с нов граничен проводник.
Не свети светодиод	Зарядната станция не е захранена.	Проверете дали контактът е захранен и дали адаптерът и кабелът са свързани и не са повредени.
Постоянно ЖЪЛТО	Зарядната станция се актуализира чрез продукта, а Bluetooth® не е свързан.	Не е необходимо действие.
Мигащо ЖЪЛТО	Зарядната станция се актуализира чрез продукта и Bluetooth® е свързан.	Не е необходимо действие.

## СВЕТОДИОДЕН ИНДИКАТОР ЗА СЪСТОЯНИЕТО НА ПРОДУКТА

Светодиодният индикатор за състоянието в предната част на продукта показва текущото състояние:

Индикатор	Значение	Действие
Постоянен цвят на светодиода	Роботът работи правилно.	Не е необходимо действие. Цветът на светодиода зависи от настройката в 10.9.2.2 <i>За задаване на настройка на цветовия режим</i> .
Мигащо СИНЬО	Bluetooth® се сдвоява.	Не е необходимо действие.
Постоянно СИНЬО	Свързването с Bluetooth® е успешно.	Не е необходимо действие.
Мигащо ЧЕРВЕНО	Роботът е открил повреда.	Проверете LCD екрана/приложението EGO Connect™ за известие за грешка. Изчистете грешката, като натиснете бутона <b>STOP</b> , и след това активирайте продукта, като натиснете бутона <b>START</b> .
Мигащо ЖЪЛТО	Натиснат е бутонът <b>STOP</b> .	Натиснете бутона <b>START</b> и затворете капака.

BG

## ГАРАНЦИЯ

### ГАРАНЦИОННА ПОЛИТИКА EGO

Моля, посетете уебсайта [egopowerplus.eu](http://egopowerplus.eu) за пълните срокове и условия по гаранционната политика на EGO.

**NAPOMENA:** Sljedeći oblik koristi se u korisničkom priručniku da bi se olakšalo korištenje:

- Tekst napisan *kurzivom* tekst je koji se prikazuje na LCD zaslonu ili upućuje na drugi odjeljak u korisničkom priručniku.
- Tekst napisan **podebljanim slovima** odnosi se na jedan od gumba na proizvodu.

## UVOD

### Opis proizvoda (sl. B)

**NAPOMENA:** EGO redovito ažurira izgled i funkciju proizvoda, obratite se servisnom centru tvrtke EGO za najnoviju podršku za proizvode.

Robotska kosilica za travu ima ugrađenu bateriju i automatski reže travu, prikupljanje trave nije potrebno. Stroj kontinuirano prelazi između košnje i punjenja tijekom zakazanog vremena rada. Model kretanja je slučajna. Granična žica upravlja kretanjem proizvoda unutar radnog područja. Senzori u proizvodu otkrivaju kada se on približava graničnoj žici. Prednja strana proizvoda uvijek prolazi graničnu žicu za određenu udaljenost prije nego se proizvod okrene. Kada proizvod udari u prepreku ili se približi graničnoj žici, odabrat će novi smjer.

Svim postavkama rada može se upravljati s LCD zaslona ili koristeći EGO Connect™.

**Tehnika košnje:** Proizvod ne stvara emisije, jednostavno se upotrebljava i štedi energiju. Česta tehnika otkosa poboljšava kvalitetu trave i smanjuje potrebu za gnojivima.

**Pronalaženje stanice za punjenje:** Proizvod radi dok napunjenost baterije ne bude niska ili dok se ne dovrši raspored košnje, a zatim se stroj automatski vraća na stanicu za punjenje.

### EGO Connect™

EGO Connect™ mobilna je aplikacija koja omogućuje daljinsko upravljanje cijelim postupkom košnje. Pogledajte 9 EGO Connect™.

### LCD zaslon

LCD zaslon na proizvodu prikazuje sve podatke i postavke proizvoda.

Da biste pristupili zaslonu, pritisnite gumb **STOP**.

### Gumbi na proizvodu

**Gumb START:** Za početak rada s proizvodom.

**Gumb NAPAJANJA:** Za uključivanje/isključivanje proizvoda.

**Gumb PARK:** Za slanje proizvoda na stanicu za punjenje. Koristite LCD zaslon za postavljanje trajanja parkiranog stanja.

## PROČITAJTE UPUTE U CIJELOSTI!

**⚠ UPOZORENJE:** Radi sigurnosti i pouzdanosti sve popravke treba obavljati kvalificirani servisni tehničar.

**⚠ UPOZORENJE:** Prije upotrebe stroja pročitajte s razumijevanjem sve upute u ovom korisničkom priručniku, uključujući sve sigurnosne simbole kao što su „OPASNOST“, „UPOZORENJE“ i „OPREZ“. Zanimarivanje

uputa navedenih u nastavku može rezultirati strujnim udarom, požarom i/ili teškim tjelesnim ozljedama.

## SIGURNOSNI SIMBOLI

	Upozorenje u vezi sigurnosti
	S razumijevanjem pročitajte priručnik za rukovatelje
	Aktivirajte uređaj za onemogućavanje prije održavanja. Ruke i stopala držite dalje od noževa.
	Ne dirajte rotirajući nož.
	Čuvajte se bačenih predmeta - promatrače držite na udaljenosti.
	Nemojte se voziti na proizvodu. Ruke i stopala držite dalje od noževa.
	Ovaj je proizvoda u skladu s važećim direktivama EU
	Ovaj je proizvod u skladu s važećim zakonodavstvom UK.
	Otpadni električni proizvodi ne smiju se odlagati s otpadom iz kućanstva. Odnosite ih u ovlaštenu centar za recikliranje.
	Bluetooth®
	Istosmjerna struja (DC)
	Izvedba razreda II
	Predviđen je za napajanje iz zasebnog izvora napajanja s iznimno niskim naponom (SELV)
	Širina otkosa
	SMPS (prekidačko napajanje)
	SMPS s ugrađenim sigurnosnim izolacijskim transformatorom otpornim na kratki spoj (inherentno ili neinherentno)
	Ovaj uređaj upotrebljavajte samo u zatvorenim prostorima
	Izmjenična struja
Min	Minuta
IPX5	Stupanj zaštite od prodora vode
V	Napon
W	Vat
Ah	Amper-sati

kg	Kilogram
m	Metar
cm	Centimetar
mm	Milimetar
°C	Celzij

**NAPOMENA:** Riječ i logotipovi Bluetooth® registrirani su zaštitni znakovi u vlasništvu tvrtke Bluetooth SIG, inc. i svako korištenje takvih znakova od strane tvrtke EGO je u okviru licence.

## TEHNIČKI PODACI

		RM4000E
Ulaz/izlaz napajanja		100 - 240 V~ / 24 V DC
Snaga izvor napajanja		147 W
Duljina niskonaponskog kabela		10 m
Baterija		Litij-ionska 24 V / 10,0 Ah
Srednja potrošnja energije		23.2 kWh/mjesečno pri 4000 sm
Potrošnja energije tijekom košnje		36W ± 20%
Prosječno vrijeme punjenja		110 min
Prosječno vrijeme košnje		240 min
Maksimalni nagib za graničnu žicu		20 % (11,3 °)
Maksimalni nagib za radno područje		50 % (26,6 °)
Minimalna širina prolaza		60 cm
Maksimalna duljina granične žice		1000 m
Maksimalna udaljenost do granične žice		40 m
Radna sposobnost		4000 m <sup>2</sup> (± 20 %)
Sustav za košnju		3 okretna rezna noža
Broj modela kompleta noža i vijka		AB1009R
Širina otkosa		24 cm
Raspon podešavanja visine otkosa		20 do 90 mm
Pomak pri podešavanju visine otkosa		5 mm / 15 položaja
IP klasifikacija	Robotska kosilica za travu	IPX5
	Stanica za punjenje	IPX4
	Električno napajanje	IP56 (samo za kućište)
Preporučena radna temperatura i temperatura punjenja		-15 °C do 55 °C
Preporučena temperatura skladištenja		-40 °C do 70 °C
Težina kosilice (bez stanice za punjenje)		15,1 kg

HR

## PAKIRANJE (SL. A)

### OPIS

1. Tijelo
  2. Kontaktna pločica
  3. LED indikatori stanja
  4. Poklopac
  5. LCD zaslon
  6. Gumb **PARK**
  7. Gumb **STOP**
  8. Gumb **START**
  9. Gumb **NAPAJANJA**
  10. Prednji kotač
  11. Stražnji kotač
  12. Nož
  13. Zaštitna ploča
  14. Dijagnostički priključak (samo servis nakon kupnje)
  15. Drška za prenošenje
  16. Gumb za **POVRATAK**
  17. Indikator statusa punjenja
  18. Gumb za otpuštanje poklopca
  19. Priključak za napajanje
  20. Terminal za graničnu žicu
  21. Kontaktna pločica
  22. Bazna stanica za punjenje
  23. Napajanje
  24. Vijci (6)
  25. Nož i vijak (3)
  26. Niskonaponski kabel
  27. Mjerač
  - 28\*. Kolac
  - 29\*. Spojka
  - 30\*. Konektor
  - 31\*. Žičana petlja za graničnu petlju
- \*Kompleti i pribor za ugradnju KUPUJU SE ZASEBNO.

## UGRADNJA

**▲ UPOZORENJE:** Prije ugradnje proizvoda s razumijevanjem pročitajte sigurnosne upute.

**▲ OPREZ:** Koristite originalne rezervne dijelove i materijale za ugradnju.

- Pažljivo pregledajte proizvod kako biste bili sigurni da tijekom prijevoza nije došlo do loma ili oštećenja.
- Ako su neki dijelovi oštećeni ili nedostaju, obratite se servisnom centru tvrtke EGO.



## 1. Glavne komponente potrebne za ugradnju

- Robotska kosilica za travu koja automatski kosi travnjak.
- Stanica za punjenje s 2 funkcije:
  - Služi za slanje kontrolnih signala duž granične žice kako bi proizvod mogao pratiti žicu do određenih udaljenih područja u vrtu i pronaći put natrag do stanice za punjenje.
  - Punjenje proizvoda.
- Napajanje, koje je spojeno na stanicu za punjenje i u utičnicu jačine 100 do 240 V.
- Žičana petlja, koja se polaže oko radnog područja i oko predmeta i biljaka u koje proizvod ne smije udariti. Žičana petlja koristi se kao granična žica.

## 2. Pripreme

**⚠ OPREZ:** Neravna površina travnjaka ili područja stajaće vode mogu oštetiti proizvod.

**NAPOMENA:** Prije početka ugradnje pročitajte poglavlje Ugradnja. Način izvođenja ugradnje utječe na rad proizvoda. Stoga je važno pažljivo planirati ugradnju.

- Napravite nacrt radnog područja s uključenim svim preprekama.
- Označite mjesta na nacrtu gdje ćete postaviti stanicu za punjenje i graničnu žicu.
- Ispunite rupe na travnjaku.
- Pokosite travu prije nego ugradite proizvod. Pazite da trava ne bude više od 10 cm.

## 3. Prije ugradnje granične žice

Možete odabrati ugradnju granične žice s kolcima, a možete ih i zakopati. Oba pristupa mogu se kombinirati u istom radnom području.

**⚠ OPREZ:** Ako u radnom području koristite rahljač/odrivač, zakopajte graničnu žicu kako biste spriječili njihovo oštećenje.

### 3.1 Kako utvrditi gdje postaviti stanicu za punjenje

C-1	Prednja strana stanice za punjenje
C-2	Stražnja strana stanice za punjenje
C-3	Lijeva strana stanice za punjenje
C-4	Desna strana stanice za punjenje

- Osigurajte najmanje 1,5 m slobodnog prostora ispred stanice za punjenje, 40 cm slobodnog prostora iza stanice za punjenje. Osigurajte najmanje 35 cm slobodnog prostora od granice. Osigurajte najmanje 1,5 m slobodnog prostora na radnom području stanice za punjenje (slika C).

**NAPOMENA:** DESNA strana stanice za punjenje (C-4), kao što je prikazano na slici C, mora biti smještena unutar područja košnje.

- Postavite stanicu za punjenje blizu električne utičnice.
- Postavite stanicu za punjenje na ravnu površinu (slika D).
- Bazna stanica za punjenje ne smije biti savijena (slika D).
- Ako radno područje ima dva dijela odvojena strmim nagibom, preporučujemo da stanicu za punjenje stavite u donji dio.
- Stavite stanicu za punjenje u područje zaštićeno od sunca.

### 3.2 Kako utvrditi gdje postaviti izvor napajanja

**⚠ UPOZORENJE:** Nemojte rezati ili produljivati niskonaponski kabel. Postoji opasnost od strujnog udara.

**⚠ UPOZORENJE:** Kabel napajanja i produžni kabel moraju biti izvan radnog područja kako bi se izbjeglo njihovo oštećenje.

**OBVIJEST:** Koristite samo jedan niskonaponski kabel, koristite li više kabela to će utjecati na učinkovitost punjenja proizvoda.

**⚠ OPREZ:** Pripazite da noževi na proizvodu ne prerežu niskonaponski kabel.

**⚠ OPREZ:** Nemojte namotavati niskonaponski kabel (sl. E) niti ga postavljati ispod bazne stanice za punjenje. Zavojnica uzrokuje smetnje sa signalom koji se šalje iz stanice za punjenje.

- Postavite izvor napajanja u područje s krovom i zaštitom od sunca i kiše.
- Postavite izvor napajanja u područje s dobrim protokom zraka.
- Prilikom priključivanja izvora napajanja u utičnicu, koristite uređaj za zaštitu od dozemnog spoja (RCD) sa strujom aktiviranja od najviše 30 mA.

### 3,3 Kako utvrditi gdje postaviti graničnu žicu

**⚠ OPREZ:** Ako je radno područje uz vodena tijela, padine, provalije ili javnu cestu, granična žica mora biti postavljena unutar fizičke barijere. Visina barijere mora biti najmanje 15 cm i mora biti udaljena od granične žice 35 cm.

**⚠ OPREZ:** Nemojte upotrebljavati proizvod na šljunku.

**⚠ OPREZ:** Nemojte naglo skretati prilikom postavljanja granične žice.

**⚠ OPREZ:** Izolirajte sve prepreke kao što su drveće, korijenje i kamenje kako bi rad bio siguran.

Graničnu žicu postavite u obliku petlje oko radnog područja. Senzori u proizvodu otkrivaju kada se robot približi graničnoj žici - robot će tada odabrati drugi smjer.

Svi dijelovi radnog područja moraju biti maksimalno 40 m udaljeni od granične žice.

- Provjerite iznose li svi kutovi koje tvori granična 90 ° ili više.
- Postavite graničnu žicu oko cijelog radnog područja. Održavajte čistoću duž granične žice. Prilagodite udaljenost između granične žice i prepreka (slika F).
- Postavite graničnu žicu 35 cm (slučaj 1) od prepreke koja je visoka više od 5 cm (slika G1).
- Postavite graničnu žicu 30 cm (slučaj 2) od prepreke visine 1 do 5 cm (slika G2).
- Postavite graničnu žicu 10 cm (slučaj 3) od prepreke koja je niža od 1 cm (slika G3).
- Ako imate stazu popločenu kamenim blokovima koja je u ravni sa travnjakom, postavite graničnu žicu ispod kamenih blokova.

**NAPOMENA:** Ako su kameni blokovi najmanje 30 cm široki, koristite tvorničku postavku funkcije Drive Past Wire (Košnja uz žicu) kako biste pokosili svu travu pored kamenih blokova. Pogledajte odjeljak 10.6.1 Košnja uz žicu.

- Postavite graničnu žicu oko stupova vrata ili stupova ograde kako biste osigurali odgovarajuće razmake, gdje se granična žica vraća kroz uski prolaz od < 100 cm oko uske prepreke (< 30 cm), koristite ravni dio od 100 cm kroz prolaz kao što je prikazano na slici. H.

H-1	Stup vrata/ograde
-----	-------------------

### 3.3.1 Prolazi (sl. H)

H-2	Prolaz
-----	--------

Prolaz je dio oko kojeg je postavljena granična žica sa svake strane i koji povezuje dva dijela radnog područja. Udaljenost između granične žice sa svake strane u prolazu mora biti najmanje 60 cm.

### 3.3.2 Postavljanje granične žice na padini

Proizvod može raditi na nagibu od 50 %. Padine koje su previše strme moraju biti odvojene graničnom žicom. Stupanj nagiba (%) računa iz odnosa visine po udaljenosti u metrima.

Primjer: 10 cm / 100 cm = 10 % (slika K).

- Padine strmije od 50 % unutar radnog područja izolirajte graničnom žicom.
- Na padinama strmijima od 20 % duž vanjskog ruba travnjaka postavite graničnu žicu 35 cm od ruba (slika L).
- Na padinama uz javnu cestu postavite prepreku visine najmanje 15 cm duž vanjskog ruba padine. Kao prepreku možete koristiti zid ili ogradu.

### 3.3.3 Kako napraviti otok (slika M)

Želite li napraviti otok, postavite graničnu žicu koja vodi do i od otoka.

**▲ OPREZ:** Ne stavljajte jedan dio granične žice preko drugog. Dijelovi granične žice moraju biti paralelni, ne smiju se ukrštati.

**▲ OPREZ:** Izolirajte ili uklonite prepreke niže od 5 cm. Odvojite ili uklonite prepreke koje se lagano naginju, na primjer, kamenje, drveće ili korijenje. Tako će spriječiti oštećenje noževa proizvoda.

Otok koristite za izolaciju područja u radnom području graničnom žicom. Preporučujemo da izolirate sve predmete za pričvršćivanje u radnom području.

Neke su prepreke otporne na sudare, primjerice, drveće ili grmlje više od 5 cm. Proizvod će se sudariti s preprekom, a zatim odabrati novi smjer.

- Postavite graničnu žicu na i oko prepreke kako biste napravili otok.
- Postavite dva dijela granične žice koja vodi na i s otoka blizu jedan drugome. Tako će se proizvod moći kretati preko žice.
- Postavite dva dijela granične žice u isti kolac. Pogledajte odjeljak 5. *Kako postaviti žicu u položaj koristeći kolce.*

### 3.3.4 Kako izraditi sekundarno područje (slika N)

Izradite sekundarno područje (B) ako se radno područje sastoji od dva područja koja nisu povezana prolazom. Radno područje sa stanicom za punjenje glavno je područje (A).

**NAPOMENA:** Proizvod se mora ručno pomicati između glavnog i sekundarnog područja.

Postavite graničnu žicu oko sekundarnog područja (B) kako biste napravili otok. Pogledajte odjeljak 3.3.3 *Kako napraviti otok*. No, otok napravite izvan glavnog radnog područja.

**NAPOMENA:** Granična žica mora biti postavljena kao jedna petlja oko cijelog radnog područja (A + B).

**NAPOMENA:** kada proizvod kosi travu u sekundarnom području, morate odabrati način rada za sekundarno područje. Pogledajte odjeljak 10.5.1 *Odabir radnog područja*.

## 4. Ugradnja proizvoda

### 4.1 Ugradnja granične žice

**▲ OPREZ:** Ne stavljajte višak žice u zavojnicu. Zavojnica stvara smetnje proizvodu.

1. S razumijevanjem pročitajte upute o stanici za punjenje. Pogledajte odjeljak 3.1 *Kako utvrditi gdje postaviti stanicu za punjenje*.
2. Postavite stanicu za punjenje u odabrano područje.
3. Postavite graničnu žicu oko cijelog radnog područja. Pokrenite i dovršite ugradnju iza stanice za punjenje. Postavite prednju žicu u utor za vodilicu na dnu baze stanice. Provucite oba kraja granične žice kroz otvor na stražnjoj strani stanice za punjenje.
4. Otvorite konektor postavite graničnu žicu u isti (slika P1).
5. Zatvorite konektor kliještima (slika P2).
6. Otvorite poklopac na stanici za punjenje pritiskom na gumb za otpuštanje (slika P3).
7. Gurnite prednji konektor na metalnu iglu na stanici za punjenje s oznakom „F”. Gurnite stražnji konektor na metalnu iglu na stanici za punjenje s oznakom „B” (slika P4).

**NAPOMENA:** Uklonite višak kabela škarama za žicu.

### 4.2 Ugradnja stanice za punjenje

**▲ OPREZ:** Ne stavljajte noge na bazu stanice za punjenje.

**▲ UPOZORENJE:** provjerite jesu li utikači niskonaponskog kabela i napajanja čisti i suhi prije nego ih spojite.

Prilikom spajanja izvora napajanja, koristite samo utičnicu koja je priključena na uređaj za zaostalu struju (RCD).

1. Spojite niskonaponski kabel na stanicu za punjenje (slika Q1).
2. Spojite izvor napajanja na niskonaponski kabel.
3. Postavite napajanje na visinu od najmanje 30 cm (slika Q2).
4. Spojite kabel napajanja u utičnicu od 100 - 240 V.

**NAPOMENA:** Kada je stanica za punjenje priključena, moguće je napuniti proizvod. Stavite proizvod u stanicu za punjenje dok se postavlja granična žica. Uključite proizvod. Nemojte nastavljati namještati postavke proizvoda prije dovršetka ugradnje.

5. Postavite niskonaponski kabel u tlo koristeći kolce ili ga zakopajte. Pogledajte odjeljak 5. *Kako postaviti žicu u položaj koristeći kolce ili* 6. *Kako zakopati graničnu žicu.*
6. Pričvrstite stanicu za punjenje na tlo s isporučenih 6 vijaka.

## 5. Kako postaviti žicu u položaj koristeći kolce

**⚠ OPREZ:** Pobrinite se da kolci pridržavaju graničnu žicu na tlu.

Pokosite li travu oko granice prije postavljanja granične žice, olakšat ćete ovaj postupak.

**⚠ OPREZ:** Košnja trave na prenisu visinu odmah nakon ugradnje može oštetiti izolaciju žice. Oštećenje izolacije može uzrokovati poremećaje tek nekoliko tjedana ili mjeseci kasnije.

1. Postavite graničnu žicu na tlo.
2. Postavite kolce na međusobnu udaljenost od najviše 1 m.

**NAPOMENA:** Koristite dodatne klinove u područjima s promjenjivim stupnjem nagiba kako bi žica uvijek bila postavljena ravno u odnosu na tlo (slika R).

3. Zabijte kolce u tlo čekićem ili plastičnim maljem.

**NAPOMENA:** Žica je obrasla travom i nije vidljiva nakon nekoliko tjedana.

## 6. Kako zakopati graničnu žicu

- Izrežite kanal u tlu rezačem rubova ili ravnom lopatom ili upotrijebite specijalizirani stroj za polaganje kabela
- Stavite graničnu žicu 1 do 20 cm u tlo.

Lokalna trgovina tvrtke EGO može pružiti podršku u ugradnji granične žice.

## 7. Produljenje granične žice (slika S)

**NAPOMENA:** produljite graničnu žicu ako je prekratka za radno područje. Koristite originalni kabel i spojki tvrtke EGO.

1. Odvojite stanicu za punjenje iz električne utičnice.
2. Izrežite graničnu žicu škarama za žicu ako je potrebno ugraditi produžetak.
3. Dodajte žicu tamo gdje je potrebno ugraditi produžetak.
4. Postavite graničnu žicu u položaj.
5. Stavite krajeve žice u spojku.

**NAPOMENA:** Uvjerite se da krajeve granične žice možete vidjeti kroz prozirno područje spojke.

6. Gurnite poklopac na spojki podesivim klijestima kako biste pričvrstili žice u spojki.
7. Stavite graničnu žicu u položaj koristeći kolce. Spojku možete zakopati kako biste bili sigurni da neće doći u kontakt s robotom tijekom košnje.
8. Priključite stanicu za punjenje u utičnicu.

## 8. Nakon ugradnje proizvoda

### 8.1 Vizualna provjera stanice za punjenje

Provjerite svijetli li LED indikator stanja na stanici za punjenje ZELENO.

Ako LED indikator stanja LED svijetli zeleno, provjerite ugradnju. Pogledajte odjeljak 4.2 Ugradnja stanice za punjenje i LED INDIKATOR STANJA NA STANICI ZA PUNJENJE u ovom priručniku.

### 8.2 Punjenje proizvoda

Kada je proizvod nov ili je dugo bio pohranjen, baterija može biti prazna i treba je napuniti prije pokretanja proizvoda.

**⚠ UPOZORENJE:** proizvod punite samo pomoću stanice za punjenje i izvora napajanja koji mu je namijenjen. Nepravilna upotreba može dovesti do strujnog udara, pregrijavanja ili curenja korozivne tekućine iz baterije. U slučaju curenja elektrolita u ravnini s vodom i potražite liječničku pomoć ako dođe u kontakt s očima i sl.

1. Stavite proizvod u stanicu za punjenje.
2. Gurnite proizvod koliko je moguće kako biste osigurali pravilan kontakt između proizvoda i stanice za punjenje.
3. Trepćuće ZELENO svjetlo na stanici za punjenje ukazuje da je punjenje u tijeku.

### 8.3 Namještanje osnovnih postavki

Prije nego proizvod prvi put počne raditi, pustiti ga u pogon i namjestite postavke.

1. Pritisnite gumb **STOP** da biste otvorili poklopac LCD zaslona.
2. Pritisnite gumb **NAPAJANJA** da biste uključili proizvod.
3. Slijedite upute na zaslonu da biste namjestili postavke: jezik, izjave u vezi sigurnosti i pravne izjave, državu i vremensku zonu, format jedinica, postavku pina i postavku visine otkosa.

**NAPOMENA:** Nije moguće koristiti 0000 kao PIN kôd.

4. Po dovršetku puštanja u pogon prikazat će se glavni izbornik.

## 9. EGO Connect™

Proizvod je kompatibilan s aplikacijom EGO Connect™. Sve postavke i raspored košnje možete postaviti daljinski putem aplikacije EGO Connect™.

**NAPOMENA:** Provjerite je li Bluetooth® omogućen na mobilnim uređajima prije korištenja funkciju daljinskog upravljanja.

Proizvod RM4000E podržava dalekometnu mobilnu vezu i Bluetooth® vezu kratkog dometa.

### 9.1 Instalacija aplikacije EGO Connect™

1. Preuzmite aplikaciju EGO Connect™ na svoj mobilni uređaj ili skenirajte QR kôd u nastavku.



2. Izradite novi račun u aplikaciji EGO Connect™. Ako već imate račun, prijedite na četvrti korak.
3. Na registriranu adresu e-pošte poslat će se poruka e-pošte. Slijedite upute u poruci e-pošte da biste potvrdili svoj račun.
4. Prijavite se u svoj EGO račun u aplikaciji EGO Connect™.

### 9.2 Uparivanje aplikacije EGO Connect™ i proizvoda

Pogledajte odjeljak 10.9.4 Bluetooth® uparivanje.

## 10. Postavke proizvoda

### 10.1 Kako pristupiti glavnom izborniku

1. Pritisnite gumb **STOP** da biste otvorili poklopac LCD zaslona.
2. Pritisnite gumb **NAPAJANJA** da biste uključili proizvod.
3. Unesite PIN kôd i dodirnite ✓ za potvrdu, a zatim uđite na 1. stranicu glavnog izbornika, dodirnite ► za prijelaz na 2. stranicu.

### 10.2 Struktura glavnog izbornika

Glavni izbornik sadrži 8 opcija:

- RASPORED
- VISINA OTKOSA

- RAD
- GRANICA
- SIGURNOST
- PORUKE
- OSTALO
- OPĆENITO

Proizvod ima tvorničke postavke, ali one se mogu prilagoditi vašem radnom području.

### Pregled strukture izbornika 1

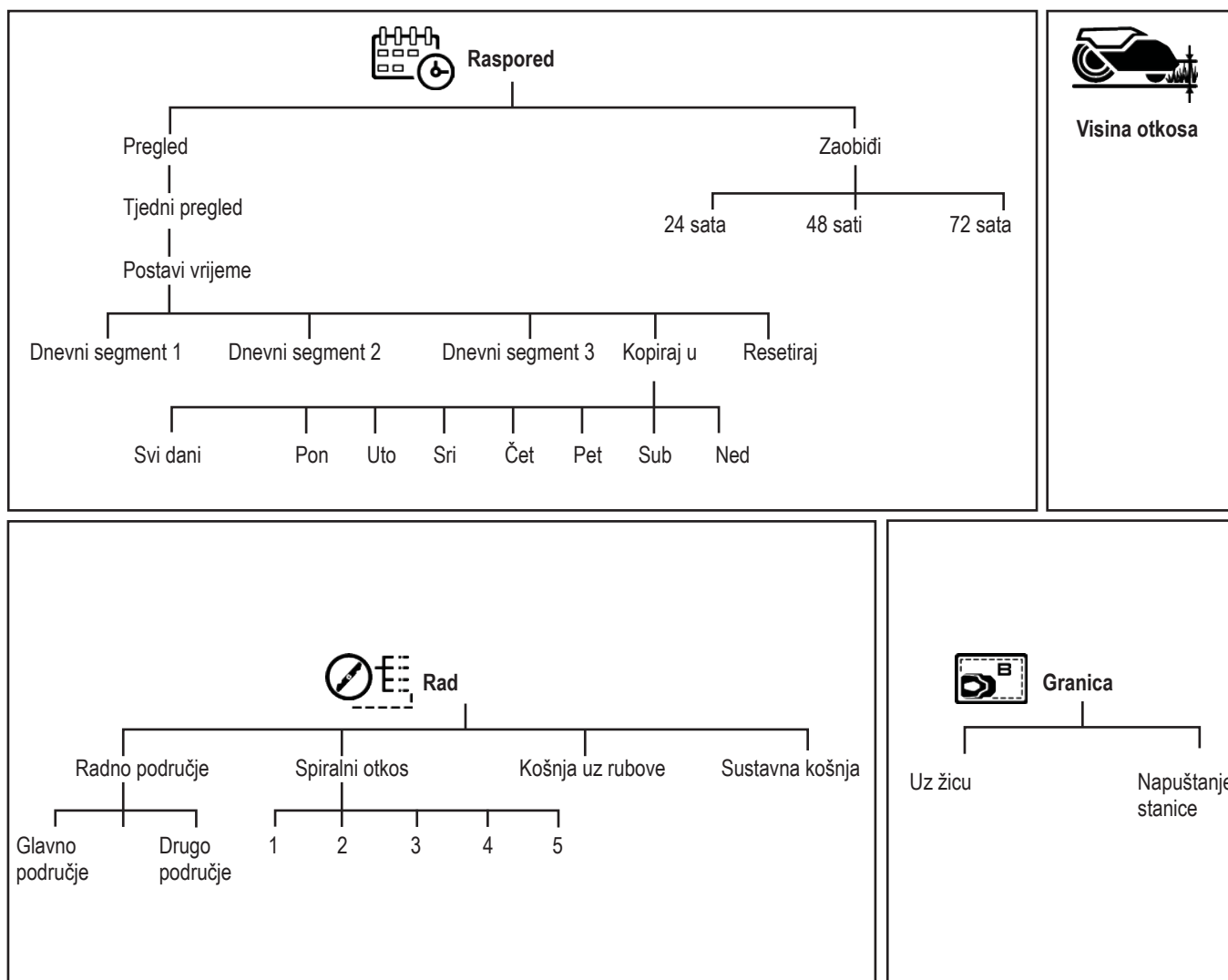

HR

## Pregled strukture izbornika 2

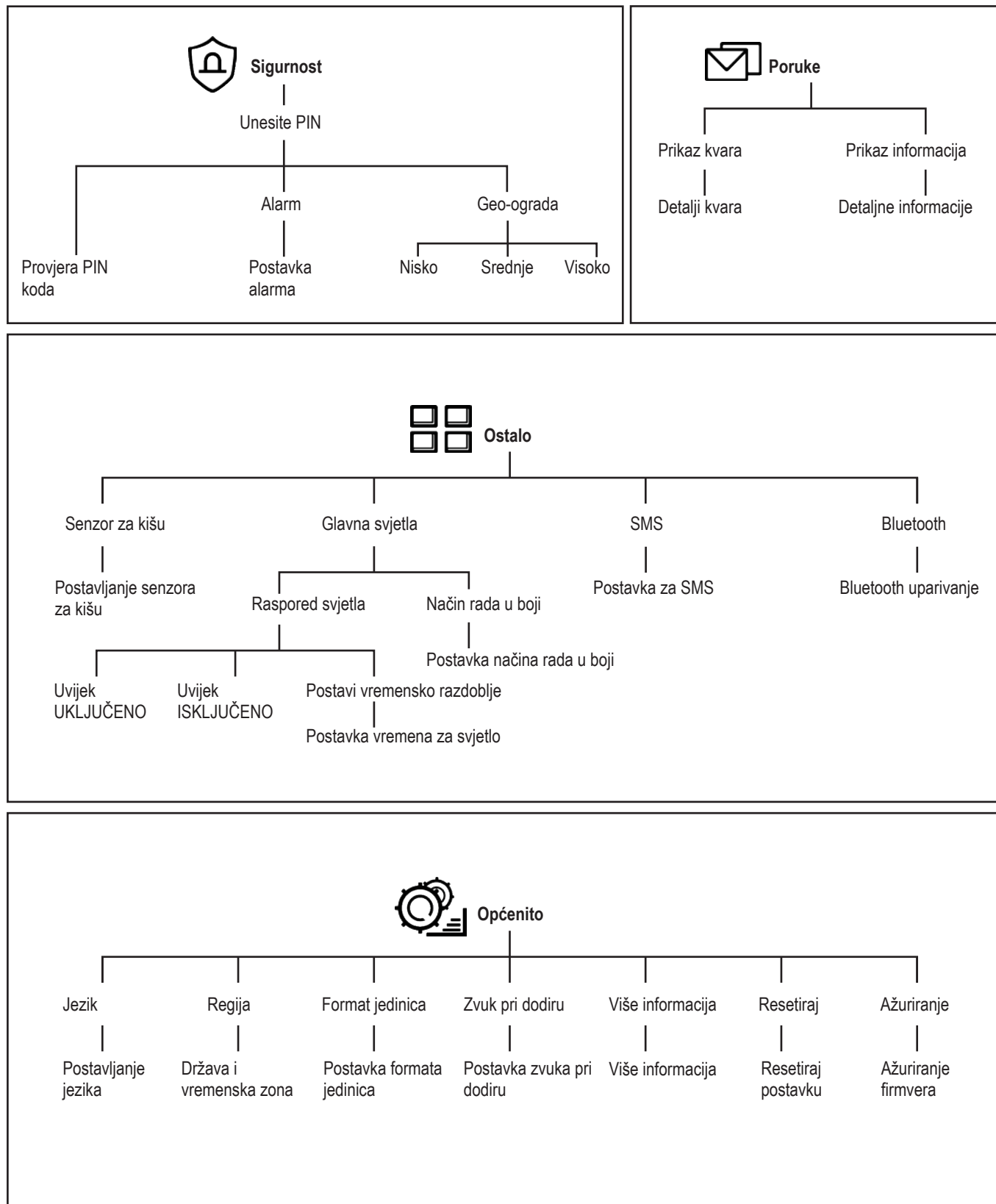

## 10.3 Postavljanje rasporeda

### 10.3.1 Izračunavanje postavke plana

**NAPOMENA:** Radni kapacitet procjenjuje se na temelju ravnog i otvorenog područja. Morate povećati planirano vrijeme ako radno područje ima puno padina ili prepreka.

**NAPOMENA:** Vrijeme rada obuhvaća vrijeme košnje, traženja i punjenja.



1. Izračunajte površinu travnjaka u m<sup>2</sup>.
2. Podijelite površinu travnjaka s brzinom obrade površine proizvoda, dobit ćete sate koje proizvod mora raditi svaki dan.

Primjer: Travnjak od 2000 m<sup>2</sup>, brzina obrade površine 167 m<sup>2</sup>/h

2000 m<sup>2</sup>/167 ≈ 12 sati

Dani /tjedan	Sati/dani rada	Vremensko razdoblje
7	12	07:00 — 19:00

### 10.3.2 Postavljanje rasporeda

1. Provedite korake 1 do 3 opisane u odjeljku 10.1 *Kako pristupiti glavnom izborniku*.
2. Dodirnite  da pristupite postavci RASPORED.
3. Dodirnite  da pristupite postavci TJEDNI PREGLED.
4. Dodirnite da pristupite postavci POSTAVI VRIJEME.
5. Odaberite odgovarajuće vrijeme rada.
6. Dodirnite ◀ ili ▶ da biste odabrali dan, a zatim dodirnite ✓ da biste unijeli vrijednost postavke DNEVNI SEGMENT. Proizvod može kositi travu u 1 do 3 segmenta dnevno.
7. Dodirnite  da biste unijeli postavku vremenskog razdoblja, a zatim dodirnite ✓ da biste je potvrdili.

### 10.3.3 Kopiranje postavke rasporeda

1. Ponovite korake 1 do 4 opisane u odjeljku 10.3.2 *Postavljanje rasporeda*.
2. Dodirnite  da biste kopirali postavku rasporeda. Postavke rasporeda možete kopirati iz dana u dan ili za cijeli tjedan.
3. Dodirnite ✓ da biste potvrdili.

### 10.3.4 Resetiranje postavke rasporeda

Možete ukloniti sve postavke rasporeda i koristiti tvorničku postavku. Tvornička postavka rasporeda omogućuje proizvodu da radi cijeli dan, svaki dan u tjednu.

1. Ponovite korake 1 do 4 opisane u odjeljku 10.3.2 *Postavljanje rasporeda*.
2. Dodirnite  da biste vratili postavke rasporeda na tvorničke vrijednosti.

## 10.3.5 Zaobilazak rasporeda

Sve postavke rasporeda mogu se privremeno zaobići odabirom opcije za zaobilazak rasporeda. Moguće je zaobići raspored odabirom opcije za 24 sata, 48 sati i 72 sata.

1. Ponovite korake 1 do 2 opisane u odjeljku 10.3.2 *Postavljanje rasporeda*.
2. Dodirnite  da pristupite postavci ZAOBIDI RASPORED.
3. Dodirnite željene sate i dodirnite ✓ da ih potvrdite.

Otkazivanje zaobilaska rasporeda

1. Dodirnite  da pristupite postavci ZAOBIDI RASPORED.
2. Dodirnite odabrane sate, a zatim dodirnite ✓ da biste potvrdili.



## 10.4 Postavljanje visine otkosa

Visina otkosa može iznositi između 20 i 90 mm u 1 do 15 položaja.

1. Provedite korake 1 do 3 opisane u odjeljku 10.1 *Kako pristupiti glavnom izborniku*.
2. Dodirnite  da pristupite postavci POSTAVLJANJE VISINE OTKOSA.
3. Dodirnite ▲ ili ▼ da biste postavili visinu otkosa, a zatim dodirnite ✓ da biste je potvrdili.

## 10.5 Postavka načina rada

### 10.5.1 Odabir radnog područja

1. Provedite korake 1 do 3 opisane u odjeljku 10.1 *Kako pristupiti glavnom izborniku*.
2. Dodirnite  da uđete na 1. stranicu postavki načina rada košnje (dodirnite ▶ za prijelaz na 2. stranicu).
3. Dodirnite  na 1. stranici da biste odabrali radno područje, a zatim dodirnite ✓ da biste ga potvrdili.



**Glavno područje:** Glavno područje je standardni način rada u kojem proizvod automatski kosi i puni se. Zadano radno područje je glavno područje.

**Sekundarno područje:** Za košnju sekundarnih područja koristite način rada za sekundarno područje. Proizvod morate ručno premjestiti između glavnog i sekundarnog područja. Proizvod će kositi tijekom odabranog vremenskog razdoblja ili dok se baterija ne isprazni.

**NAPOMENA:** Proizvod morate ručno staviti u stanicu za punjenje kako biste ga napunili kada se nalazi u sekundarnom području. Proizvod će ostati u stanici za punjenje dok se baterija puni. Morate odabrati glavno radno područje da biste ponovno pokrenuli proizvod.

### 10.5.2 Način rada za spiralnu košnju

Proizvod kosi travu u spiralnom načinu rada ako je trava dulja na nekom području. Spiralna košnja može se postaviti na jednu od 5 razina. Spiralna košnja češće će se aktivirati u razinama podešavanja.

1. Provedite korake 1 do 3 opisane u odjeljku 10.1 *Kako pristupiti glavnom izborniku*.
2. Dodirnite  da uđete na 1. stranicu postavki načina rada košnje.
3. Dodirnite  da postavite način rada za SPIRALNU KOŠNJU.

4. Aktivirajte način rada za spiralnu košnju, dodirnite ili da biste odabrali stupanj osjetljivosti.
5. Dodirnite da biste potvrdili.

### 10.5.3 Način rada za košnju uz rubove

Proizvod će početi kositi duž granične žice travnjaka u svakom novom ciklusu kada je u načinu rada za košnju uz rubove.

1. Provedite korake 1 do 3 opisane u odjeljku 10.1 *Kako pristupiti glavnom izborniku*.
2. Dodirnite da uđete na 2. stranicu postavki načina rada košnje.
3. Dodirnite da uđete u način rada **KOŠNJE UZ RUBOVE**.
4. Aktivirajte način rada košnje i dodirnite da ga potvrdite.

### 10.5.4 Način rada sustavne košnje

Kada je u načinu rada sustavne košnje, proizvod će kositi u paralelnim uzorcima.

1. Provedite korake 1 do 3 opisane u odjeljku 10.1 *Kako pristupiti glavnom izborniku*.
2. Dodirnite da uđete na 2. stranicu postavki načina rada košnje.
3. Dodirnite da uđete u način rada **SUSTAVNE KOŠNJE**.
4. Aktivirajte način rada košnje i dodirnite da ga potvrdite.

## 10.6 Postavljanje granice

### 10.6.1 Košnja uz žicu

To je udaljenost koju prednji dio proizvoda može prijeći preko granične žice. Tvornička postavka iznosi 30 cm. Možete odabrati udaljenost od 20 do 55 cm.

1. Provedite korake 1 do 3 opisane u odjeljku 10.1 *Kako pristupiti glavnom izborniku*.
2. Dodirnite da pristupite postavci **GRANICA**.
3. Dodirnite da pristupite postavci **KOŠNJA UZ ŽICU**.
4. Dodirnite ili da biste odabrali udaljenost, a zatim dodirnite da biste je potvrdili.

### 10.6.2 Napuštanje stanice

Proizvod će se vraćati duž žice do zadane udaljenosti, a zatim otići i nastaviti kositi. Udaljenost možete postaviti na vrijednosti između 20 i 999 cm. Tvornička postavka iznosi 20 cm.

1. Provedite korake 1 do 2 opisane u odjeljku 10.6.1 *Košnja uz žicu*.
2. Dodirnite da pristupite postavci **PAMETNO NAPUŠTANJE STANICE ZA PUNJENJE**.
3. Unesite udaljenost i dodirnite da je potvrdite.

## 10.7 Sigurnosne postavke

Unesite PIN kôd da biste pristupili sigurnosnim postavkama.

1. Provedite korake 1 do 3 opisane u odjeljku 10.1 *Kako pristupiti glavnom izborniku*.
2. Dodirnite da unesete PIN kôd, a zatim dodirnite da ga potvrdite. Zatim uđite na 1. stranicu sigurnosnih postavki, dodirnite da biste ušli na 2. stranicu.

### ■ PIN kôd

PIN kôd možete promijeniti.

1. Na 1. stranici sigurnosnih postavki dodirnite da biste promijenili PIN kôd. Zatim dodirnite da ga potvrdite.
2. Ponovno unesite PIN kôd radi provjere pa dodirnite da ga potvrdite.

### ■ Postavka alarma

Ova funkcija znači da će se alarm oglasiti ako se na proizvodu pojave neke poruke o kvaru. Trajanje alarma možete postaviti na vrijednost između 1 i 10 minuta. Zadano trajanje alarma je 2 minute.

**POSTAVKU ALARMA** možete aktivirati i deaktivirati.

**Alarm za podizanje** možete aktivirati ili deaktivirati samo ako je aktivirana **POSTAVKA ALARMA**.

### Aktiviranje postavke alarma

1. Na 1. stranici dodirnite da pristupite **POSTAVCI ALARMA**.
2. Aktivirajte **POSTAVKU ALARMA**. Dodirnite ili da biste odabrali trajanje alarma.
3. Aktivirajte ili deaktivirajte **alarm za podizanje**.
4. Dodirnite da biste potvrdili.

### ■ Postavka geo-ograde

Geo-ograda je krug čije je središte stanica za punjenje, a polumjer je udaljenost od središta do trenutnog položaja.

Možete postaviti nisku (500 m), srednju (250 m) i visoku (100 m) osjetljivost. Što je viši stupanj osjetljivosti geo-ograde, alarm se lakše pokreće.

1. Na 2. stranici dodirnite da pristupite **POSTAVCI GEO-OGRADE**.
2. Aktivirajte postavku geo-ograda.
3. Dodirnite stupanj osjetljivosti, a zatim dodirnite da ga potvrdite.



## 10.8 Poruke

U ovom izborniku mogu se pronaći prethodne poruke o kvaru i informacije.

### 10.8.1 Poruka o kvaru

Poruke na zaslonu odnose se na stvarnu grešku. Noviji alarmi navedeni su na vrhu. Za poruke o kvaru dostupni su savjeti za ispravljanje kvara. Pogledajte odjeljak **POPIS PORUKA O KVARU** u ovom priručniku.

1. Provedite korake 1 do 3 opisane u odjeljku 10.1 *Kako pristupiti glavnom izborniku*.

2. Dodirnite  da pristupite **PORUKAMA**.
3. Dodirnite  za prikaz **PORUKA O KVARU**. Dodirnite ▲ ili ▼ da biste skenirali ostale poruke o kvaru.
4. Dodirnite odabranu poruku o kvaru da bi se prikazali detalji kvara.

## 10.8.2 Informativne poruke





Poruke prikazane na zaslonu koje nisu uzrokovane stvarnim kvarom spremaju se pod naslovom Info messages (Informativne poruke). Dodatne informacije o mogućem uzroku svake poruke potražite na **POPISU INFORMATIVNIH PORUKA** u ovom priručniku.

1. Provedite korake 1 do 2 opisane u odjeljku **10.8.1 Informacije o kvaru za pristup izborniku poruka**.
2. Dodirnite  za prikaz **INFORMATIVNIH PORUKA**. Dodirnite ▲ ili ▼ da biste skenirali ostale informativne poruke.
3. Dodirnite odabranu informativnu poruku da bi se prikazale detaljne informacije.

## 10.9 Ostale postavke



### 10.9.1 Postavljanje senzora za kišu

Kada se otkrije kiša, robot se vraća na stanicu za punjenje i ponovno se pokreće dok se senzor za kišu ne osuši i vrijeme odgode na istekne. Vrijeme odgode možete postaviti na vrijednost između 0 i 240 minuta. Zadano vrijeme odgode iznosi 180 minuta.



1. Provedite korake 1 do 3 opisane u odjeljku **10.1 Kako pristupiti glavnom izborniku**.
2. Dodirnite  da uđete na 1. stranicu ostalih postavki, zatim dodirnite  da uđete na 2. stranicu.
3. Dodirnite  da pristupite **POSTAVCI SENZORA ZA KIŠU**.
4. Aktivirajte postavku senzora za kišu. Postavite vrijeme odgode pa dodirnite  da ga potvrdite.

### 10.9.2 Postavka glavnih svjetala

#### 10.9.2.1 Postavljanje rasporeda prednjih svjetala



1. Provedite korake 1 do 2 opisane u odjeljku **10.9.1 Postavljanje senzora za kišu** da biste ušli na 1. stranicu ostalih postavki.
2. Dodirnite  da pristupite **POSTAVCI GLAVNIH SVJETALA**.
3. Dodirnite  da biste pristupili **RASPOREDU SVJETLA**. Odaberite između opcije *Uvijek uključeno*, *Uvijek isključeno* ili *Postavi vremensko razdoblje*.
4. Ako ste odabrali opciju *Postavi vremensko razdoblje*, možete postaviti precizno vremensko razdoblje period. Potvrdite ga tako da dodirnete .

#### 10.9.2.2 Postavljanje načina rada u boji

1. Provedite korake 1 do 2 opisane u odjeljku **10.9.2.1 Postavljanje rasporeda za glavna svjetla** da biste pristupili postavci prednjih svjetala.
2. Dodirnite  da pristupite **POSTAVCI NAČINA RADA U BOJI**.
3. Dodirnite i aktivirajte opciju *Trepće kada je aktivno upozorenje o kvaru*, a zatim odaberite opciju *Boja svjetla*.
4. Dodirnite  da biste potvrdili.

### 10.9.3 Postavke SMS poruke

Funkcija SMS poruka služi za slanje SMS-a kada proizvod izađe izvan geo-ograda.

1. Provedite korake 1 do 2 u odjeljku **10.9.1 Postavljanje senzora za kišu** da biste ušli na 2. stranicu ostalih postavki.
2. Dodirnite  da biste pristupili **POSTAVCI ZA SMS**.
3. Dodirnite **Koristi SMS i DODAJ+** da biste postavili telefonski broj s pozivnim brojem države, na primjer +49 172 12345678, a zatim dodirnite  da biste potvrdili.

### 10.9.4 Bluetooth® uparivanje

Aplikacija EGO Connect™ uvijek je povezana s vašim proizvodom sve dok mobilni proizvod ima vezu s mobilnom mrežom, proizvod se puni i LCD zaslon je uključen, a proizvod je prethodno uparen s vašim računom.

#### Uparivanje aplikacije EGO Connect™ i proizvoda

1. Provedite korake 1 do 2 u odjeljku **10.9.1 Postavljanje senzora za kišu** da biste ušli na 2. stranicu ostalih postavki.
2. Dodirnite  da pristupite **BLUETOOTH UPARIVANJU**.
3. Slijedite upute u aplikaciji EGO Connect™ za „dodavanje alata”.



**OBAVIJEST:** LED indikator stanja na proizvodu trepće plavo tijekom uparivanja.

LED indikator stanja na proizvodu svijetli plavo kada je proizvod povezan s mobilnim proizvodom putem Bluetooth® veze.



## 10.10 Općenito

U području **OPĆENITO** možete promijeniti opće postavke proizvoda.





### 10.10.1 Postavljanje jezika

1. Provedite korake 1 do 3 opisane u odjeljku **10.1 Kako pristupiti glavnom izborniku**.
2. Dodirnite  da uđete na 1. stranicu općih postavki.
3. Dodirnite  da pristupite postavci **JEZIKA**.
4. Dodirnite ▲ ili ▼ da biste odabrali jezik pa dodirnite  da ga potvrdite.

### 10.10.2 Postavljanje države i vremenske zone

1. Provedite korake 1-2 u odjeljku **10.10.1 Postavljanje jezika**.
2. Dodirnite  da pristupite postavci **DRŽAVE I VREMENSKE ZONE**.
3. Dodirnite ▲ ili ▼ da biste odabrali **DRŽAVU I VREMENSKU ZONU** pa dodirnite  da biste potvrdili.

### 10.10.3 Postavljanje formata jedinica

1. Provedite korake 1 do 3 u odjeljku **10.1 Kako pristupiti glavnom izborniku**.
2. Dodirnite  da biste ušli na 1. stranicu općih postavki, a zatim dodirnite  da biste ušli na 2. stranicu.
3. Dodirnite  da biste postavili **FORMAT JEDINICA**, a zatim dodirnite  da biste ga potvrdili.



#### 10.10.4 Postavljanje zvuka pri dodiru

Robot će se oglasiti zvučnim signalom kada kliknete na zaslon nakon uključivanja zvuka pri dodiru.

1. Provedite korake 1 do 2 odjeljku 10.10.3 Postavljanje formata jedinica da biste ušli na 2. stranicu s općim postavkama.
2. Dodirnite da pristupite postavci ZVUK PRI DODIRU.
3. Aktivirajte zvuk pri dodiru i dodirnite da ga potvrdite.

#### 10.10.5 Izbornik s više informacija

Izbornik VIŠE INFORMACIJA prikazuje informacije o proizvodu.

1. Provedite korake 1 do 3 opisane u odjeljku 10.1 Kako pristupiti glavnom izborniku.
2. Dodirnite da biste ušli na 1. stranicu s općim postavkama, a zatim dvaput dodirnite da biste ušli na 3. stranicu s općim postavkama.
3. Dodirnite da bi se prikazale informacije u izborniku VIŠE INFORMACIJA.

#### 10.10.6 Resetiranje korisničkih postavki

1. Provedite korake 1 do 2 u odjeljku 10.10.5 Izbornik s više informacija da biste ušli na 3. stranicu s općim postavkama.
2. Dodirnite da pristupite RESETIRANJU KORISNIČKIH POSTAVKI.
3. Dodirnite da biste potvrdili.
4. Unesite PIN kôd da biste resetirali postavke.

#### 10.10.7 Ažuriranje firmvera

1. Provedite korake 1 do 3 opisane u odjeljku 10.1 Kako pristupiti glavnom izborniku.
2. Dodirnite da biste ušli na 1. stranicu s općim postavkama, a zatim triput dodirnite da biste ušli u 4. stranicu s općim postavkama.
3. Dodirnite da pristupite AŽURIRANJU FIRMVERA.
4. Slijedite upute na zaslonu da biste ažurirali verziju firmvera.

**NAPOMENA:** Ažuriranje firmvera može se provesti putem aplikacije EGO Connect™. Prikazat će se odgovarajuća poruka kada ažuriranje postane dostupno.

## RAD

**⚠ UPOZORENJE:** Prije pokretanja proizvoda pažljivo pročitajte sigurnosne upute.

**⚠ UPOZORENJE:** Držite ruke i noge podalje od rotirajućih noževa. Nikada ne stavljajte ruke ili noge blizu ili ispod proizvoda dok motor radi.

**⚠ UPOZORENJE:** Nemojte koristiti proizvoda kada su u radnom području druga živa bića, osobito se to odnosi na djecu i životinje.

#### PRIJE POKRETANJA UREĐAJA

1. Prvi put provjerite je li proizvod napunjen više od 50 %.
2. LED indikator stanja na stanici za punjenje mora svijetliti ili treptati ZELENO, označavajući ispravnu ugradnju.
3. Proizvod radi prema zadanom rasporedu, pogledajte odjeljak 10.3.2 Postavljanje rasporeda (pritisnete li gumb **START** zakazanog vremena rada, proizvod će ostati u stanici do sljedećeg planiranog rada). Proizvod će odmah početi raditi postavite zaobilazak rasporeda, pogledajte odjeljak 10.3.5 Zaobilazak rasporeda.
4. Provjerite nalazi li se proizvod u odabranom radnom području, pogledajte odjeljak 10.5 Postavljanje načina rada.
5. Provjerite nalazi li se proizvod unutar granične žice.

#### POKRETANJE UREĐAJA

1. Pritisnite gumb **STOP** da biste otvorili poklopac LCD zaslona.
2. Pritisnite gumb **NAPAJANJA** da biste uključili proizvod.
3. Unesite PIN kod.
4. **Pritisnite gumb START** i zatvorite poklopac.

**NAPOMENA:** prije zatvaranja poklopca uvijek pritisnite gumb **START** da biste pokrenuli proizvod.

**NAPOMENA:** Prije prve upotrebe uređaj mora dovršiti ciklus mapiranja.

#### PARKIRANJE UREĐAJA

Proizvod ostaje u stanici za punjenje tijekom zadanog vremena parkiranja, a zatim se automatski vraća na uobičajeni rad prema rasporedu.

1. Pritisnite gumb **PARK** za ulaz u način rada parkiranja.
2. Dodirnite da biste postavili vrijeme parkiranja.
3. Dodirnite da biste potvrdili.

#### ZAUSTAVLJANJE RADA UREĐAJA

Pritisnite gumb **STOP** želite li da se proizvod i motor za rezanje zaustave.

#### ISKLJUČIVANJE UREĐAJA

1. Pritisnite gumb **STOP** da biste otvorili poklopac LCD zaslona.
2. Pritisnite gumb **NAPAJANJA** i zadržite ga više od 2 sekunde želite li ISKLJUČITI proizvod.

**NAPOMENA:** Proizvod možete isključiti i na drugi način: pritisnite gumb **NAPAJANJA** i zadržite ga dulje od 4 sekunde kako biste prisilno isključili proizvod ako niste unijeli PIN kôd.

#### VRAĆANJE UREĐAJA NA STANICU ZA PUNJENJE

Kada pritisnete gumb za **POVRATAK** na stanici za punjenje, LED indikator stanja na stanici za punjenje brzo će triput zatreptati i proizvod će se vratiti u blizinu stanice za punjenje.

## ODRŽAVANJE

**▲ UPOZORENJE:** da biste izbjegli teške tjelesne ozljede, isključite kosilicu i pričekajte da se svi pokretni dijelovi potpuno zaustave prije početka čišćenja, obavljanja bilo kakvog postupka održavanja ili transporta kosilice.

**▲ UPOZORENJE:** pri servisiranju upotrebljavajte samo identične zamjenske dijelove. Upotreba drugih dijelova može izazvati opasnost ili prouzročiti oštećenje proizvoda. Radi sigurnosti i pouzdanosti, sve popravke treba obavljati kvalificirani servisni tehničar.

**▲ UPOZORENJE:** Uvijek nosite zaštitne rukavice prilikom održavanja noževa proizvoda.

Redovito čistite proizvod i mijenjajte istrošene dijelove kako bi bolje radio i dulje trajao.

Ako prvi put upotrebljavate proizvod, noževe trebate pregledavati jednom tjedno.

Važno je da se noževi lako okreću. Rubovi noževa ne smiju se oštetiti. Životni vijek noževa izuzetno varira i ovisi o, primjerice:

- Vremenu rada i veličina radnog područja.
- Vrsti trave i sezonskom rastu.
- Tlu, pijesku i upotrebi gnojiva.
- Prisutnost predmeta kao što su čunjevi, lišće, igračke, alati, kamenje, korijenje i slično.

**NAPOMENA:** Rezultati košnje su lošiji ako upotrebljavate tupe noževe. Trava se neće precizno kositi i trošit će se više energije, zbog čega proizvod neće moći pokositi jednako veliko područje.

### Čišćenje proizvoda

**▲ OPREZ:** Nemojte koristiti visokotlačnu perilicu za čišćenje proizvoda ili stanice za punjenje. Nemojte koristiti otapala za čišćenje.

### Šasija i noževi

Pregledajte noževe jednom tjedno.

1. Isključite proizvod.
2. Okrenite proizvod na bok.
3. Očistite nožice i šasiju četkom za posuđe. Istodobno provjerite jesu li noževi neoštećeni i okreću li se slobodno.

### Čišćenje kotača

Proizvod neće raditi zadovoljavajuće na padinama ako su kotači blokirani travom.

- Pri čišćenju kotača koristite meku četku

### Čišćenje trupa proizvoda

- Pri čišćenju trupa proizvoda koristite vlažnu krpu i slabu otopinu sapuna.

### Čišćenje stanice za punjenje

**▲ UPOZORENJE:** Prije održavanja isključite izvor napajanja iz utičnice.

**▲ OPREZ:** Pri čišćenju stanice za punjenje nemojte koristiti visokotlačnu perilicu ili tekuću vodu.

**NAPOMENA:** Proizvod ne može ući na stanicu za punjenje ako se u istoj nalaze predmeti. Redovito čistite stanicu za punjenje.

- Uklonite travu, grančice i druge predmete iz stanice za punjenje.

### Zamijenite noževe

**▲ UPOZORENJE:** Prilikom zamjene noževa morate zamijeniti i vijke. Korišteni vijci mogu se brzo istrošiti i dovesti do otpuštanja noževa, što može rezultirati teškim ozljedama.

Zamijenite istrošene ili oštećene noževe kako bi rad bio siguran. Redovito mijenjajte noževe kako bi rezultat košnje bio zadovoljavajući, a potrošnja energije niska. Sve 3 oštrice i vijke morate istovremeno zamijeniti kako bi sustav košnje bio uravnotežen.

### Zamijenite noževe (slika T).

1. Pritisnite gumb **STOP**.
2. Isključite proizvod.
3. Okrenite proizvod naopako. Proizvod stavite na meku i čistu površinu kako ga ne biste ogrebali.
4. Okrenite zaštitnu ploču tako da su njezini otvori poravnati s vijcima za nož.
5. Uklonite 3 vijka ravnim ili križnim odvijačem, koji nije isporučen.
6. Uklonite 3 noža.
7. Pričvrstite 3 nove oštrice i vijke.
8. Pobrinite se da se noževi mogu slobodno okretati.

### Baterija

**▲ OPREZ:** Potpuno napunite bateriju prije nego proizvod stavite u skladište. Ako baterija nije potpuno napunjena, može doći do njena oštećenja.

Ako je između dvaju punjenja proteklo kraće vrijeme rada od uobičajenog, to znači da je baterija na kraju svog životnog vijeka. Zamijenite bateriju kako biste produžili vrijeme rada.

**NAPOMENA:** Radni vijek baterije povezan je s trajanjem sezone i dnevnim upotrebom proizvoda. Ako je sezona duga ili uređaj koristite tijekom većeg broja sati dnevno, bateriju morate češće mijenjati. Odnosite svoj proizvod u servisni centar tvrtke EGO radi zamjene baterije.

### TRANSPORT I SKLADIŠTENJE

- Potpuno napunite proizvod.
- Isključite proizvod.
- Očistite proizvod.
- Držite proizvod na suhom mjestu koje se ne smrzava zimi.
- Držite proizvod sa svim kotačima na ravnom tlu tijekom čuvanja.
- Ako stanicu za punjenje držite u zatvorenom prostoru, isključite i uklonite izvor napajanja i s nje uklonite sve konektore. Kraj svake žice konektora stavite u odgovarajuću zaštitnu kutiju.

### Kako podići i pomicali proizvod (slika U)

**⚠ UPOZORENJE:** proizvod se mora isključiti prije podizanja.

**⚠ OPREZ:** ne podižite proizvod kada je parkiran u stanici za punjenje. Može doći do oštećenja stanice za punjenje i/ili proizvoda. Pritisnite gumb **STOP** i izvucite proizvod iz stanice za punjenje prije nego ga podignete.

Da biste uređaj na siguran način uklonili iz radnog područja ili ga pomicali unutar njega:

1. Pritisnite gumb **STOP** da biste zaustavili proizvod.
2. Pritisnite gumb **NAPAJANJA** i zadržite ga 2 sekunde da biste **ISKLUČILI** proizvod.
3. Proizvod nosite držeći ga za ručku s diskom noža odmaknutim od tijela.

### ZAŠTITA OKOLIŠA



Električne uređaje nemojte zbrinjavati s nerazvrstanim komunalnim otpadom, koristite se posebnim spremnicima.

Informacije o dostupnim sustavima prikupljanja otpada za recikliranje potražite u lokalnom komunalnom poduzeću.

Ako se električni uređaji odlažu na odlagališta otpada ili deponije, opasne tvari mogu isteći u podzemne vode i dospjeti u lanac ishrane, nanoseći tako štetu vašem zdravlju i blagostanju.

## RJEŠAVANJE PROBLEMA

### POPIS PORUKA O KVARU

Donji popis sadrži brojne poruke o kvaru koje se prikazuju na LCD zaslonu proizvoda i u aplikaciji EGO Connect™. Ako se ista poruka često pojavljuje, obratite se servisnom centru tvrtke EGO.

LCD zaslon	Radnja
Izgubljeni signal granice	1. Provjerite LED zaslon u vrhu stanice za punjenje.
	2. LED indikator je ISKLJUČEN: stanica za punjenje nije uključena. Provjerite je li utičnica pod naponom i jesu li adapter i kabel spojeni i da nisu oštećeni.
	3. LED indikator svijetli CRVENO: prekid u graničnoj žici. Provjerite spojeve granične žice sa stanicom za punjenje i potražite vidljive tragove oštećenja u petlji granične žice.
	4. LED indikator svijetli ZELENO: stanje stanice za punjenje je u redu. Upute za generiranje novog signala petlje potražite u korisničkom priručniku ili u mobilnoj aplikaciji.
Robot je izvan granice	1. Provjerite jesu li spojevi između granične žice i stanice za punjenje ispravni i jesu li možda zamijenjeni.
	2. Pobrinite se da granična žica nije na strmoj padini.
	3. Premjestite robota natrag u radno područje.
Robot je zaglavljen	Provjerite ima li u radnom području neočekivane prepreke. SAVJET: Nemojte postavljati prepreka u radnom području koje mogu ograničiti pristup robotu.
Pogreška pri vraćanju	1. Provjerite LED zaslon u vrhu stanice za punjenje.
	2. LED indikator je ISKLJUČEN: stanica za punjenje nije uključena. Provjerite je li utičnica pod naponom i jesu li adapter i kabel spojeni i da nisu oštećeni
	3. LED indikator svijetli CRVENO: prekid u graničnoj žici. Provjerite spojeve granične žice sa stanicom za punjenje i potražite vidljive tragove oštećenja u petlji granične žice.
	4. LED indikator svijetli ZELENO: stanje stanice za punjenje je u redu. Premjestite robota natrag u stanicu i pokrenite ga. Robot će automatski početi raditi nakon vraćanja signala.
	5. Ponovno pokrenite robota i baznu stanicu.
	SAVJET: Pobrinite se da je stanica za punjenje nepomična na mjestu na kojem je ugrađena.

LCD zaslon	Radnja
Pogreška pri pristajanju	1. Uklonite sve prepreke oko stanice za punjenje.
	2. Očistite osnovnu ploču stanice i kotače na robotu.
	3. Provjerite je li stanica postavljena na ravnu površinu i je li nepomična na mjestu na kojem je ugrađena.
	4. Provjerite je li granična žica postavljena sukladno uputama.
	5. Isključite napajanje i ponovno pokrenite stanicu.
Pogreška pri napuštanju	1. Uklonite sve prepreke oko stanice za punjenje.
	2. Očistite osnovnu ploču stanice i kotače na robotu.
Pogreška lijevog pogonskog motora	1. Isključite robota.
	2. Provjerite pogonske kotače, uklonite prepreke.
	3. Pričekajte da se robot ohladi i ponovno ga pokrenite.
Pogreška desnog pogonskog motora	1. Isključite robota.
	2. Provjerite pogonske kotače, uklonite prepreke.
	3. Pričekajte da se robot ohladi i ponovno ga pokrenite.
Pogreška motora za košnju	1. Isključite robota
	2. Provjerite rezni disk, uklonite travu ili druge prepreke.
	3. Pričekajte da se robot ohladi i ponovno ga pokrenite.
	SAVJET: Ako je trava duga, povećajte visinu otkosa i smanjite je s vremenom.
Pogreška motora za podešavanje visine	1. Isključite robota.
	2. Provjerite rezni disk i šasiju, uklonite sve prepreke.
	3. Pričekajte da se robot ohladi i ponovno ga pokrenite.
Neuravnotežen sustav za košnju	1. Isključite robota.
	2. Provjerite ima li na reznom disku i noževima znakova oštećenja ili prepreka.
	3. Zamijenite noževe koji nedostaju ili su oštećeni sukladno korisničkim uputama.
Problem s postavljanjem područja	Provjerite je li postavka područja u skladu sa stvarnom situacijom.
Robot je podignut	Postavite robota u radno područje.
Robot je nagnut	Postavite robota u radno područje. Provjerite premašuje li maksimalni nagib u radnom području kapacitete uređaja navedene u uputama za ugradnju.
Robot je izokrenut	Postavite robota u radno područje. Provjerite premašuje li maksimalni nagib u radnom području kapacitete uređaja navedene u uputama za ugradnju.
Robota se sudario	Sudar: Provjerite ima li u radnom području neočekivane prepreke.
PIN nije ispravan (već postoji)	PIN nije točan. Dohvatite lozinku pomoću aplikacije ili se obratite našoj lokalnoj trgovini.
Robot je ukraden	Udaljenost između robota i stanice je prevelika. Provjerite je li ukraden.

## POPIS INFORMATIVNIH PORUKA

Donji popis sadrži broje informativne poruke koje se prikazuju na LCD zaslonu proizvoda i u aplikaciji EGO Connect™.

LCD zaslon	Radnja
Neuspjelo mapiranje	U glavnom području provjerite je li robot počeo mapiranje sa stanice. Pazite da ne ometate ili pomaknete robota tijekom mapiranja. Ne pomičite stanicu tijekom mapiranja. 1. Ponovno pokrenite mapiranje putem aplikacije EGO Connect™. 2. Robot će raditi do sljedećeg tjedna i automatski ponovno pokrenuti mapiranje.
Završena je košnja 2. područja	Dovršeno je sekundarno područje. Postavite robota u sljedeće područje ili se vratite u primarno područje i nastavite s košnjom.
Slabo napajanje pri košnji u drugom području	Baterija je slaba. Sekundarno područje nije dovršeno. Vratite robota na stanicu za punjenje.
Pogreška pri GPS lociranju	Pogreška u radu GPS-a. Isključite i ponovno pokrenite robota. Ako se problem nastavi pojavljivati, obratite se našoj lokalnoj trgovini.
Preuzimanje nije uspjelo	Premjestite robota na otvoreno područje, na zaslonu robota provjerite je li LTE signal dobar.
Provjera nije uspjela	Pokušajte ponovno preuzeti. Ako problemi nisu riješeni, obratite se našoj lokalnoj trgovini.
Pogreška verzije	Ponovno pokrenite robota. Ako problemi nisu riješeni, obratite se našoj lokalnoj trgovini.

## SIMPTOMI

Ako proizvod ne radi kako ste očekivali, postupite sukladno simptomima navedenima u nastavku.

Obratite se servisnom centru tvrtke EGO ako i dalje ne možete pronaći razlog kvara.

Problem	Uzrok	Rješenje
Nema odziva nakon dodirivanja LCD zaslona.	1. LCD zaslon je oštećen.	1. Obratite se servisnom centru tvrtke EGO.
Proizvod ima poteškoća s pristajanjem.	1. Granična žica nije položena u dugoj ravnoj liniji koja je dovoljno udaljena od stanice za punjenje.	1. Provjerite je li stanica za punjenje ispravno ugrađena. Pogledajte odjeljak 4.2 Ugradnja stanice za punjenje.
	2. Stanica za punjenje nalazi se na padini ili nije na ravnoj površini.	2. Postavite stanicu za punjenje na površinu koja je u potpunosti ravna. Pogledajte odjeljak 3.1 Kako utvrditi gdje postaviti stanicu za punjenje.
	3. Stanica za punjenje nije čvrsto ugrađena.	3. Provjerite je li šest vijaka na stanici dovoljno pričvršćeno.
Proizvod klizi prilikom pristajanja.	Mokra trava i blato na stražnjem kotaču uzrokuju klizanje proizvoda.	Očistite kotače.
Proizvod radi u pogrešno vrijeme.	1. Vremena početka i zaustavljanja košnje nisu točna.	1. Resetirajte vrijeme početka i zaustavljanja košnje. Pogledajte odjeljak 10.3.2 Postavljanje rasporeda.
	2. Potrebno je postaviti sat proizvoda.	2. Postavite sat. Pogledajte odjeljak 10.10.2 Postavljanje države i vremenske zone.
Proizvod vibrira.	1. Oštećeni noževi dovode do neravnoteže u sustavu košnje.	1. Pregledajte noževe i vijke i po potrebi ih zamijenite.
	2. Previše noževa u istom položaju dovodi do neravnoteže u sustavu košnje.	2. Provjerite je li na svaki vijak postavljena samo jedan nož.
	3. Nož koji nije u položaju za ugradnju uzrokuje neravnotežu u sustavu košnje.	3. Provjerite jesu li tri noža ugrađena u svojim položajima za montažu.

Problem	Uzrok	Rješenje
Proizvod radi, ali se noževi ne okreću.	1. Proizvod traži stanicu za punjenje ili se vraća unatrag iz stanice za punjenje.	1. Nema radnje. Disk noža se ne okreće kada proizvod traži stanicu za punjenje.
	2. Motor za košnju je oštećen.	2. Obratite se servisnom centru tvrtke EGO.
Proizvod kosi kraće nego inače između dvaju punjenja.	1. Trava ili drugi strani predmet blokira noževe.	1. Uklonite i očistite šasiju i noževe.
	2. Baterija je prevruća.	2. Obratite se servisnom centru tvrtke EGO.
	3. Tupi noževi. Troši se više energije pri košnji trave.	3. Zamijenite noževe.
Košnja i punjenje traju kratko.	Baterija je prevruća.	Obratite se servisnom centru tvrtke EGO.
Proizvod se često kreće u kružnim ili spiralnim uzorcima.	Spiralna košnja prirodni je dio uzorka kretanja proizvoda.	Prilagodite intenzitet spiralne košnje. Ovu funkciju po potrebi možete onemogućiti. Pogledajte odjeljak 10.5.2 Način rada za spiralnu košnju.
Proizvod se vraća u stanicu za punjenje tijekom košnje.	Prekidač senzora za kišu neželjeno se aktivira.	Provjerite prekidač senzora za kišu. Ovu funkciju po potrebi možete onemogućiti, pogledajte odjeljak 10.9.1 Postavljanje senzora za kišu.
Neujednačeni rezultati košnje	1. Proizvod radi premalo sati dnevno.	1. Povećajte vrijeme košnje. Pogledajte odjeljak 10.3.2 Postavljanje rasporeda.
	2. Radno područje je preveliko.	2. Pokušajte ograničiti radno područje ili produljiti raspored. Pogledajte odjeljak 10.3.2 Postavljanje rasporeda.
	3. Tupi noževi	3. Zamijenite sve noževe i vijke.
	4. Duga trava u odnosu na postavljenu visinu otkosa.	4. Povećajte visinu otkosa, a zatim je sukcesivno spuštajte.
	5. Nakupljanje trave na noževima ili oko osovine motora.	5. Provjerite okreću li se noževi slobodno i lagano. Ako to nije slučaj, odvijte noževe i uklonite travu i strane predmete.

## LED INDIKATOR STANJA NA STANICI ZA PUNJENJE

LED indikator stanja na stanici za punjenje mora svijetliti ili treptati ZELENO, označavajući ispravnu ugradnju. Ako to nije slučaj, slijedite upute u nastavku:

LED indikator stanja	Značenje	Radnja
Svijetli ZELENO	Dobar signal. Proizvod se ne puni.	Nema radnje.
Trepće ZELENO	Dobar signal. Proizvod se puni.	Nema radnje.
Stalno svijetli CRVENO	Proizvod se ne puni. Granična žica nije spojena na stanicu za punjenje.	Provjerite je li granična žica ispravno ugrađena u stanicu za punjenje. Pogledajte odjeljak 4.1 Postavljanje granične žice.
	Proizvod se ne puni. Oštećenje na graničnoj žici.	Saznajte gdje se nalazi oštećenje. Zamijenite oštećeni dio novom graničnom žicom.
Trepće CRVENO	Proizvod se puni. Granična žica nije spojena na stanicu za punjenje.	Provjerite je li granična žica ispravno ugrađena u stanicu za punjenje. Pogledajte odjeljak 4.1 Postavljanje granične žice.
	Proizvod se puni. Oštećenje na graničnoj žici.	Saznajte gdje se nalazi oštećenje. Zamijenite oštećeni dio novom graničnom žicom.

**HR**

LED indikator stanja	Značenje	Radnja
LED je isključen	Stanica za punjenje nije pod naponom.	Provjerite je li utičnica pod naponom i jesu li adapter i kabel spojeni i da nisu oštećeni.
Svijetli ŽUTO	Stanica za punjenje ažurira se putem proizvoda, a Bluetooth® veza nije uspostavljena.	Ne trebate ništa napraviti.
Trepće ŽUTO	Stanica za punjenje ažurira se putem proizvoda, a Bluetooth® veza je uspostavljena.	Ne trebate ništa napraviti.

### LED INDIKATOR STANJA NA UREĐAJU

LED indikator stanja na prednjoj strani proizvoda ukazuje na sljedeće stanje:

Indikator	Značenje	Radnja
LED svijetli u boji	Robot radi ispravno.	Ne trebate ništa napraviti. LED boja ovisi o postavci u odjeljku 10.9.2.2 <i>Postavljanje načina rada u boji</i> .
Trepće PLAVO	U tijeku je Bluetooth® uparivanje.	Ne trebate ništa napraviti.
Svijetli PLAVO	Bluetooth® uparivanje je uspješno dovršeno.	Ne trebate ništa napraviti.
Trepće CRVENO	Robot je otkrio kvar.	Provjerite ima li obavijesti o pogrešci na LCD zaslonu / u aplikaciji EGO Connect™. Uklonite pogrešku pritiskom na gumb <b>STOP</b> , a zatim aktivirajte proizvod pritiskom na gumb <b>START</b> .
Trepće ŽUTO	Pritisnuti je gumb <b>STOP</b> .	<b>Pritisnite gumb START</b> i zatvorite poklopac.

## JAMSTVO

### PRAVILA U VEZI JAMSTVA TVRTKE EGO

Cjelokupne uvjete i odredbe pravila jamstva tvrtke EGO potražite na web-mjestu [egopowerplus.eu](http://egopowerplus.eu).



**შენიშვნა:** შემდეგი ფორმატი გამოიყენება ოპერატორის სახელმძღვანელოში, რათა გაადვილდეს გამოყენება:

- დახრილი შრიფტით დაწერილი ტექსტი არის ტექსტი, რომელიც ნაჩვენებია LCD ეკრანზე ან არის მითითება სხვა განყოფილებაზე ოპერატორის სახელმძღვანელოში.
- მუქი შრიფტით დაწერილი ტექსტი არის პროდუქტის ერთ-ერთი ღირებულება.

## შესავალი

### პროდუქტის აღწერა (ნახ. B)

**შენიშვნა:** EGO რეგულარულად ანახლებს პროდუქტების ვიზუალსა და ფუნქციებს, დაუკავშირდით თქვენს EGO-ს სერვის დილერს უახლესი პროდუქტის მხარდაჭერისთვის.

გაზონის რობოტ სათიბს აქვს ჩამოშვებული ბატარეა და ავტომატურად ჭრის ბალახს, ბალახის შეგროვება საჭირო არ არის. დაგეგმილი მუშაობის დროს მანქანა მუდმივად იცვლება სათიბისა და დამუხტვის ფუნქციებზე. მოძრაობის ნიმუში შემთხვევითია. სასაზღვრო მავთული აკონტროლებს ხელსაწყო მოძრაობას სამუშაო ზონაში. ხელსაწყო სენსორები აფიქსირებენ, როდესაც ის უახლოვდება სასაზღვრო მავთულს. ხელსაწყო წინა მხარე ყოველთვის ცდება სასაზღვრო მავთულს გარკვეული მანძილით, სანამ ხელსაწყო შემობრუნდება. როდესაც ხელსაწყო ხვდება დაბრკოლებას ან უახლოვდება სასაზღვრო მავთულს, ხელსაწყო ირჩევს ახალ მიმართულებას.

ოპერაციის ყველა პარამეტრი შეიძლება გაკონტროლდეს LCD ეკრანიდან ან EGO Connect™-დან.

**სათიბი ტექნიკა:** პროდუქტს არ აქვს გამონაბოლქვი, მარტივია გამოსაყენებლად და დაზოგავს ენერჯიას. ხშირი ჭრის ტექნიკა აუმჯობესებს ბალახის ხარისხს და ამცირებს სასუქების საჭიროებას.

**იპონეთ დამუხტვის სადგური:** ხელსაწყო მუშაობს მანამ, სანამ ბატარეა არ დაჯდება ან ჭრის განრიგი არ დასრულდება, შემდეგ დანადგარი ავტომატურად დაბრუნდება დამუხტვის სადგურზე.

### EGO Connect™

EGO Connect™ არის მობილური აპლიკაცია, რომელიც თიბვის მთელი პროცესის დისტანციურად კონტროლს შესაძლებელს ხდის. იხილეთ 9 EGO Connect™.

### LCD ეკრანი

პროდუქტზე არსებული LCD ეკრანი გიჩვენებთ ხელსაწყო შესახებ ინფორმაციას და პარამეტრებს.

ეკრანზე შესასვლელად დააჭირეთ **STOP** ღირებულება.

### ღირებულები პროდუქტზე

**START** ღირებულება: ხელსაწყო მუშაობის დასაწყებად.

**POWER** ღირებულება: ხელსაწყო ჩართვა/გამორთვისთვის.

**PARK** ღირებულება: ხელსაწყო დამუხტვის სადგურზე გასაგზავნად. პარკირების ხანგრძლივობის დასაყენებლად გამოიყენეთ LCD ეკრანი.

## წაიკითხეთ მთლიანი ინსტრუქცია!

**⚠ გაფრთხილება:** მოწყობილობის უსაფრთხოდ და გამართულად მუშაობისთვის მისი შეკეთება და ნაწილების შეცვლა უნდა მოხდეს კვალიფიციური მომსახურე ტექნიკოსის მიერ.

**⚠ გაფრთხილება:** მოწყობილობის გამოყენებამდე წაიკითხეთ და გაეცანით უსაფრთხოების ყველა წესს, მათ შორის ყველა გამაფრთხილებელ ნიშანს, როგორცაა „საშიშროება“, „გაფრთხილება“ და „სიფრთხილის ზომები“, რომელიც მოცემულია ოპერატორის ამ სახელმძღვანელოში. ქვემოთ ჩამოთვლილი მითითებების შეუსრულებლობამ შეიძლება გამოიწვიოს დენის დარტყმა, ხანძარი და/ან სხეულის სერიოზული დაზიანება.

## გამაფრთხილებელი ნიშნები

	გამაფრთხილებელი ნიშანი
	წაიკითხეთ და გაეცანით ოპერატორის სახელმძღვანელოს.
	გააპტიურეთ გამორთვის მოწყობილობა ტექნიკური მომსახურების წინ. მორიდეთ ხელები და ფეხები დანებს.
	არ შეეხეთ მბრუნავ დანას!
	მოერიდეთ გამოტყორცნილ საგნებს - მორიდეთ ახლოს მდგომი პირები.
	არ გადაუაროთ მოწყობილობას. მორიდეთ ხელები და ფეხები დანებს.
	აღნიშნული ხელსაწყო აკმაყოფილებს ევროსაბჭოს დირექტივების მოთხოვნებს
	აღნიშნული ხელსაწყო აკმაყოფილებს გაერთიანებული სამეფოს კანონმდებლობით დადგენილ მოთხოვნებს.

KA

	ელექტრო ხელსაწყო ნარჩენები არ გადაყაროთ საყოფაცხოვრებო ნარჩენებთან ერთად. წაიღეთ შესაბამის გადამამუშავებელ საწარმოში.
	Bluetooth®
	მუდმივი დენი
	II კლასის ნაწარმი
	შექმნილია უსაფრთხო დაბალი ძაბვის (SELV) დენის წყაროდან მიწოდებისთვის
	ჭრის სიგანე
	SMPS (იმპულსური კვების წყარო)
	SMPS-ი აერთიანებს მოკლე ჩართვისგან დაცულ უსაფრთხოების გამანაწილებელ ტრანსფორმატორს (ჩაშენებული ან on-off-ჩაშენებული)
	ეს მოწყობილობა გამოიყენეთ მხოლოდ შენობაში
	ცვლადი დენი
Min	წუთი
IPX5	წყლის შეღწევისგან დაცვა
V	ძაბვა
W	ვატი
Ah	ამპერ-საათები
kg	კილოგრამი
m	მეტრი
cm	სანტიმეტრი
mm	მილიმეტრი
°C	ცელსიუსი

**შენიშვნა:** Bluetooth® სიტყვის ნიშანი და ლოგოები რეგისტრირებული სავაჭრო ნიშნებია, რომლებიც Bluetooth SIG, inc.-ს ეკუთვნის და EGO-ს მიერ ასეთი ნიშნების ნებისმიერი გამოყენება ლიცენზირებულია.

## სპეციფიკაციები

	RM4000E
შემავალი /გამომავალი კვების წყარო	100-240 V~/24 V DC
კვების წყაროს სიმძლავრე	147 W
დაბალი ძაბვის კაბელის სიგრძე	10 მ
აკუმულატორი	24 ვოლტიანი / 10.0 ამპ. სთ ლითიუმ-იონი

ენერჯის საშუალო მოხმარება	23.2 კვტსთ/ თვეში@4000 სმ	
ელექტროენერჯის მოხმარება ჭრის დროს	36W ± 20%	
დამუხტვის საშუალო დრო	110 წთ	
თიბვის საშუალო დრო	240 წთ	
სასაზღვრო მავთულის მაქსიმალური დახრილობა	20% (11.3°)	
სამუშაო ფართობის მაქსიმალური დახრილობა	50% (26.6°)	
გასასვლელის მინიმალური სიგანე	60 სმ	
სასაზღვრო მავთულის მაქსიმალური სიგრძე	1000 მ	
მაქსიმალური მანძილი სასაზღვრო მავთულამდე	40 მ	
მუშაობის სიმძლავრე	4000 მ² (±20%)	
ჭრის სისტემა	3 ღერძიანი საჭრელი პირი	
დანისა და ხრახნის ნაკრების მოდელის ნომერი	AB1009R	
ჭრის სიგანე	24 სმ	
ჭრის სიმაღლის რეგულირების დიაპაზონი	20-90 მმ	
ჭრის სიმაღლის რეგულირება მომატება	5 მმ/15 პოზიცია	
IP-კლასიფიკაცია	გაზონის რობოტი სათიბი	IPX5
	დასამუხტო სადგური	IPX4
	კვების წყარო	IP56 (მხოლოდ კორპუსისთვის)
რეკომენდებული საექსპლუატაციო და დამუხტვის ტემპერატურა	-15°C - 55°C	
რეკომენდებული დასაწყობების ტემპერატურა	-40°C - 70°C	
სათიბის წონა (დამუხტვის სადგურის გარეშე)	15.1 კგ	

## პაკეტი (ნახ. ა)

## აღწერილობა

1. კორპუსი
2. კონტაქტური ფირფიტა
3. LED სტატუსის ინდიკატორი
4. ხუფი

5. LCD ეკრანი
  6. **PARK** ღილაკი
  7. **STOP** ღილაკი
  8. **START** ღილაკი
  9. **POWER** ღილაკი
  10. წინა ბორბალი
  11. უკანა ბორბალი
  12. დანა
  13. დამცავი ფირფიტა
  14. დიაგნოსტიკური პორტი (მხოლოდ გაყიდვის შემდგომი მომსახურება)
  15. სატარებელი სახელური
  16. **HOME** ღილაკი
  17. დამუხტვის სტატუსის ინდიკატორი
  18. ხუფის მოხსნის ღილაკი
  19. კვების წყაროს პორტი
  20. სასაზღვრო მავთულის ტერმინალი
  21. კონტაქტური ფირფიტა
  22. დამუხტვის სადგურის ბაზა
  23. კვების წყარო
  24. ხრახნები (6)
  25. დანა და ხრახნი (3)
  26. დაბალი ძაბვის კაბელი
  27. საზომი ხელსაწყო
  - 28\*. საყრდენი
  - 29\*. მაერთებელი ქურო
  - 30\*. შემაერთებელი
  - 31\*. მარყუჟის მავთული სასაზღვრო მარყუჟისთვის
- \*სამონტაჟო კომპლექტები და აქსესუარები იყიდება ცალ-ცალკე.

- ბრძანების სიგნალების გაგზავნა სასაზღვრო მავთულის გასწვრივ, რათა ხელსაწყო შეძლოს მიყვეს მავთულს ბადის კონკრეტულ დისტანციურ ადგილებში და იზოვნოს გზა დამუხტვის სადგურამდე.
- მოწყობილობის დამუხტვა.
- კვების ბლოკი, რომელიც დაკავშირებულია დამუხტვის სადგურთან და 100-240 ვტ კვების როზეტთან.
- მარყუჟის მავთული, რომელიც უნდა განთავსდეს სამუშაო ზონისა და ობიექტებისა და მცენარეების ირგვლივ, სადაც ხელსაწყო არ უნდა მოხვდეს. მარყუჟის მავთული გამოიყენება როგორც სასაზღვრო მავთული.

## 2. მომზადება

**▲ სიფრთხილის ზომები:** გაზონის არათანაბარმა ზედაპირმა, ან დამდგარი წყლის უბნებმა შეიძლება გამოიწვიოს ხელსაწყო დაზიანება.

**შენიშვნა:** ინსტალაციის დაწყებამდე წაიკითხეთ თავი ინსტალაციის შესახებ. ინსტალაციის პროცესი გავლენას ახდენს ხელსაწყო მუშაობაზე. ამიტომ მნიშვნელოვანია ინსტალაციის ფრთხილად დაგეგმვა.

- გააკეთეთ სამუშაო ზონის გეგმა და გაითვალისწინეთ ყველა დაბრკოლება.
- მონიშნეთ გეგმაზე სად განთავსდება დამუხტვის სადგური და სასაზღვრო მავთული.
- ამოავსეთ ხვრელები გაზონში.
- ხელსაწყო ინსტალაციამდე მოჭერით ბალახი. დარწმუნდით, რომ ბალახის სიმაღლე მაქსიმუმ 10 სმ-ია.

## 3. სასაზღვრო მავთულის დამონტაჟებამდე

თქვენ შეგიძლიათ აირჩიოთ სასაზღვრო მავთულის დამონტაჟება საყრდენებით ან მიწაში ჩაფლათ ისინი. ორივე მიდგომა შეიძლება გაერთიანდეს იმავე სამუშაო ზონაში.

**▲ სიფრთხილის ზომები:** თუ სამუშაო ზონაში იყენებთ კულტივატორს/ფოცხს, ჩაფლათ მიწაში სასაზღვრო მავთული იმისათვის, რომ არ დაზიანდეს.

### 3.1 შეამოწმეთ სად უნდა დააყენოთ დამუხტვის სადგური

C-1	დამუხტვის სადგურის წინა მხარე
C-2	დამუხტვის სადგურის უკანა მხარე
C-3	დამუხტვის სადგურის მარცხნივ
C-4	დამუხტვის სადგურის მარჯვნივ

KA

- დატოვეთ მინიმუმ 1,5 მ თავისუფალი ადგილი დამუხტვის სადგურის წინ, 40 სმ თავისუფალი ადგილი დამუხტვის სადგურის უკან. დატოვეთ მინიმუმ 35 სმ თავისუფალი ადგილი საზღვრიდან. დატოვეთ მინიმუმ 1,5 მ თავისუფალი ადგილი დამუხტვის სადგურის სამუშაო სივრცეში (ნახ. C).

## დიდი ზომის სამონტაჟო ნაკრები

**▲ გაფრთხილება:** წაიკითხეთ და გაიგეთ უსაფრთხოების ინსტრუქციები ხელსაწყო დამონტაჟებამდე.

**▲ სიფრთხილის ზომები:** გამოიყენეთ ორიგინალი სათადარიგო ნაწილები და სამონტაჟო მასალები.

- გულდასმით შეამოწმეთ ხელსაწყო, რათა დარწმუნდეთ, რომ ტრანსპორტირებისას იგი არ გატეხილა ან დაზიანებულა.
- თუ რომელიმე ნაწილი დაზიანებულია ან აკლია, გთხოვთ, დაუკავშირდეთ EGO-ს სერვის ცენტრს.

### 1. ინსტალაციისთვის საჭირო ძირითადი კომპონენტები

- რობოტი სათიბი, რომელიც თიბავს გაზონს ავტომატურად.
- დამუხტვის სადგური, რომელსაც აქვს 2 ფუნქცია:

**შენიშვნა:** დამუხტვის სადგურის მარჯვენა მხარე (C-4), როგორც ნაჩვენებია სურათზე C, უნდა განთავსდეს ჭრის ზონაში.

- განთავსეთ დამუხტვის სადგური კვების წყაროსთან ახლოს.
- დააყენეთ დამუხტვის სადგური სწორ ზედაპირზე (ნახ. D).
- დამუხტვის სადგურის ბაზა არ უნდა იყოს დახრილი (ნახ. D).
- თუ სამუშაო ზონას აქვს ორი ნაწილი, რომელიც გაყოფილია ციკაზო ფერდობით, გირჩევთ, დამუხტვის სადგური ქვედა ნაწილში მოათავსოთ.
- მოათავსეთ დამუხტვის სადგური მზისგან დაცულ ადგილას.

### 3.2 შეამოწმეთ, სად უნდა დააყენოთ კვების წყარო

**▲ გაფრთხილება:** არ გაჭრათ ან გააგრძელოთ დაბალი ძაბვის კაბელი. არსებობს ელექტროშოკის რისკი.

**▲ გაფრთხილება:** ელექტრომომარაგების კაბელი და გაფართოების კაბელი უნდა იყოს სამუშაო ზონის გარეთ, რათა თავიდან აიცილოთ კაბელების დაზიანება.

**შენიშვნა:** გამოიყენეთ მხოლოდ ერთი დაბალი ძაბვის კაბელი და მეტი კაბელის გამოყენება იმოქმედებს ხელსაწყო დამუხტვის ეფექტურობაზე.

**▲ სიფრთხილის ზომები:** დარწმუნდით, რომ ხელსაწყოს პირები არ გაჭრის დაბალი ძაბვის კაბელს.

**▲ სიფრთხილის ზომები:** არ დაახვიოთ დაბალი ძაბვის კაბელი (ნახ. E) და არ მოათავსოთ ის დამუხტვის სადგურის ბაზის ქვემოთ. კოჭა ურთიერთმოქმედებს დამუხტვის სადგურის სიგნალთან.

- მოათავსეთ კვების წყარო დახურულ და მზისა და წვიმისგან დაცულ ადგილას.
- მოათავსეთ კვების წყარო ისეთ ადგილას, სადაც ჰაერის კარგი ნაკადია.
- გამოიყენეთ დიფერენციალური ძაბვის მოწყობილობა (RCD) მაქსიმუმ 30 მა გათიშვის ძაბვით, როდესაც კვების წყაროს კვების როზეტთან შეაერთებთ.

### 3.3 შეამოწმეთ, სად უნდა დააყენოთ სასაზღვრო მავთული

**▲ სიფრთხილის ზომები:** თუ სამუშაო ზონა არის წყლის მასების, ფერდობების, უფსკრულის ან ავტობანის მიმდებარედ, სასაზღვრო მავთული უნდა მოთავსდეს ფიზიკურ ბარიერში. ბარიერი უნდა იყოს მინ. 15 სმ სიმაღლის, ხოლო სასაზღვრო მავთულის კლირენსი უნდა იყოს შენარჩუნებული 35 სმ.

**▲ სიფრთხილის ზომები:** არ დაუშვათ ხელსაწყო ხრემზე მუშაობა.

**▲ სიფრთხილის ზომები:** არ გააკეთოთ მკვეთრი მოხვევები სასაზღვრო მავთულის დამონტაჟებისას.

**▲ სიფრთხილის ზომები:** ფრთხილად მუშაობისთვის, გამოყავით ყველა დაბრკოლება, როგორცაა ხეები, ფესვები და ქვები.

სასაზღვრო მავთული უნდა დამონტაჟდეს როგორც მარყუჟი სამუშაო ზონის გარშემო. ხელსაწყოში არსებული სენსორები დააფიქსირებენ, როდესაც რობოტი მიუახლოვდება სასაზღვრო მავთულს და რობოტი აირჩევს სხვა მიმართულებას.

სამუშაო ზონის ყველა ნაწილი დამორებული უნდა იყოს სასაზღვრო მავთულიდან მაქს. 40 მეტრით.

- დარწმუნდით, რომ სასაზღვრო მავთულის მიერ შექმნილი ყველა კუთხე არის 90° ან მეტი.
- განთავსეთ სასაზღვრო მავთული მთელი სამუშაო ზონის გარშემო. დაიცავით სისუფთავე სასაზღვრო მავთულის გასწვრივ. დაარეგულირეთ მანძილი სასაზღვრო მავთულსა და დაბრკოლებებს შორის (ნახ. F).
- მოათავსეთ სასაზღვრო მავთული დაბრკოლებიდან 35 სმ დამორებით (ნახ. G1), რომლის სიმაღლეც 5 სმ-ია (შემთხვევა 1).
- მოათავსეთ სასაზღვრო მავთული დაბრკოლებიდან 30 სმ დამორებით (შემთხვევა 2), რომლის სიმაღლეც 1-5 სმ-ია (ნახ. G2).
- მოათავსეთ სასაზღვრო მავთული დაბრკოლებიდან 10 სმ მანძილზე (შემთხვევა 3) რომლის სიმაღლეც 1 სმ-ზე ნაკლებია (ნახ. G3).
- თუ თქვენ ქვის ბილიკი გაქვთ, რომელიც გაზონის სიმაღლისაა, მოათავსეთ სასაზღვრო მავთული მოსაპირკეთებელი ქვის ქვემოთ.

**შენიშვნა:** თუ მოსაპირკეთებელი ქვის სიგანე მინიმუმ 30 სმ-ია, გამოიყენეთ ქარხნული პარამეტრი Drive Past Wire (გვერდი აუქციით მვეთულს) ფუნქციისთვის იმისათვის, რომ მოჭრათ ბალახი ქვაფენილის მიმდებარედ. იხილეთ 10.6.1 გვერდი აუქციით მვეთულს.

- მოათავსეთ სასაზღვრო მავთული კარიბჭის ბოძების ან ღობის ბოძების გარშემო, ზონის სათანადოდ გასასუფთავებლად, სადაც სასაზღვრო მავთული უკან ბრუნდება ვიწრო გადასასვლელით < 100 სმ ვიწრო დაბრკოლების ირგვლივ (< 30 სმ), გასასვლელზე გამოიყენეთ 100 სმ სწორი მონაკვეთი, როგორც ეს ნაჩვენებია ნახ. H.

H-1	ჭიშკრის/ღობის ბოძი
-----	--------------------

#### 3.3.1 გასასვლელი (ნახ. H)

H-2	გასასვლელი
-----	------------

გასასვლელი არის მონაკვეთი, რომლის ორივე მხარეს მოთავსებულია სასაზღვრო მავთული და რომელიც აკავშირებს სამუშაო ზონის 2 ნაწილს. გასასვლელში თითოეულ მხარეს სასაზღვრო მავთულს შორის მანძილი უნდა იყოს მინიმუმ 60 სმ.

#### 3.3.2 სასაზღვრო მავთულის ფერდობზე დამონტაჟება

ხელსაწყოს შეუძლია მუშაობა 50% დაქანებებზე. ფერდობები, რომლებიც მეტისმეტად ციკაზოა ცალკე უნდა გამოიყოს სასაზღვრო მავთულით. დახრილობა (%) გამოითვლება როგორც სიმაღლე მ-ზე.

მაგალითი: 10 სმ / 100 სმ = 10% (ნახ. K).

- სამუშაო ზონის შიგნით 50%-ზე მეტი ციკაბო ფერდობების შემთხვევაში, გამოყავით ფერდობი სასაზღვრო მავთულით.
- გაზონის გარე კიდის გასწვრივ 20%-ზე მეტი ციკაბო ფერდობების შემთხვევაში, სასაზღვრო მავთული მოათავსეთ კიდიდან 35 სმ დაშორებით (ნახ. L).
- ავტობანის მიმდებარე ფერდობებზე მოაწყვეთ მინ. 15 სმ სიმაღლის ბარიერი ფერდობის გარე კიდის გასწვრივ. ბარიერად შეგიძლიათ გამოიყენოთ კედელი ან ღობე.

### 3.3.3 კუნძულის გაკეთება (ნახ. M)

თუ თქვენ გააკეთებთ კუნძულს, სასაზღვრო მავთული დაამონტაჟეთ ისე, რომ მიდიოდეს კუნძულზე და უკან.

**▲ სიფრთხილის ზომები:** არ დადოთ სასაზღვრო მავთული ისე, რომ ერთმანეთს კვეთდეს. სასაზღვრო მავთულის მონაკვეთები უნდა იყოს ერთმანეთის პარალელური და არ კვეთდეს ერთმანეთს.

**▲ სიფრთხილის ზომები:** 5 სმ-ზე ნაკლები სიმაღლის წინაღობების იზოლირება ან მოცილება. მოახდინეთ წინაღობების იზოლირება ან მოაცილეთ ის წინაღობები, რომლებიც ოდნავ დახრილია, მაგალითად, ქვები, ხეები ან ფესვები. ეს თავიდან აგაცილებთ ხელსაწყოს დაზიანებას.

გამოიყენეთ კუნძული სამუშაო ზონის უბნების სასაზღვრო მავთულით იზოლირებისთვის. ჩვენ გირჩევთ, მოახდინოთ ყველა სამაგრი საგნების იზოლირება სამუშაო ზონაში.

ზოგიერთი წინაღობა მდგრადია შეჯახების მიმართ, მაგალითად, ხეები ან ბუჩქები, რომელთა სიმაღლე 5 სმ-ზე მეტია. ხელსაწყო შეეჯახება წინაღობას და შემდეგ შეარჩევს ახალ მიმართულებას.

- სასაზღვრო მავთული მოათავსეთ წინაღობის მიმართულებით და მის გარშემო, რათა გააკეთოთ კუნძული.
- სასაზღვრო მავთულის 2 მონაკვეთი ერთად მოათავსეთ კუნძულისკენ და უკუმიმართულებით. ეს უზრუნველყოფს ხელსაწყოს მოძრაობას მავთულის გასწვრივ.
- მოათავსეთ სასაზღვრო მავთულის 2 მონაკვეთი იმავე მელში. იხილეთ 5 საყრდენებით მავთულის პოზიციაში დაყენება.

### 3.3.4 მეორადი ფართობის გასაკეთებლად (ნახ. N)

გაკეთეთ მეორადი ფართობი (B), თუ სამუშაო ზონას აქვს 2 უბანი, რომლებიც არ არის დაკავშირებული გასასვლელთან. სამუშაო ზონა დამუხტვის სადგურთან ერთად წარმოადგენს მთავარ ტერიტორიას (A).

**შენიშვნა:** ხელსაწყო ხელით უნდა გადაიტანოთ მთავარ და მეორად ზონას შორის.

მოათავსეთ სასაზღვრო მავთული მეორადი ზონის გარშემო (B), რათა გააკეთოთ კუნძული. იხილეთ 3.3.3 კუნძულის გაკეთება. მაგრამ შექმენით კუნძული ძირითადი სამუშაო ზონის გარეთ.

**შენიშვნა:** სასაზღვრო მავთული უნდა განთავსდეს 1 მარყუჟის სახით მთელ სამუშაო ზონაში (A + B).

**შენიშვნა:** როდესაც ხელსაწყო ჭრის ბალახს მეორად ზონაში, უნდა აირჩიოთ მეორადი ზონის რეჟიმი. იხილეთ 10.5.1 სამუშაო ადგილის შერჩევა.

## 4. ხელსაწყოს მონტაჟი

### 4.1 სასაზღვრო მავთულის მონტაჟი

**▲ სიფრთხილის ზომები:** ზედმეტი მავთული არ მოათავსოთ კოჭაში. კოჭა იწვევს ხელსაწყოს მუშაობის შეფერხებას.

1. წაიკითხეთ და გაეცანით ინსტრუქციებს დამუხტვის სადგურის შესახებ. იხილეთ 3.1. შეაპოწმეთ, სად უნდა დააყენოთ დამუხტვის სადგური.
2. განათავსეთ დამუხტვის სადგური არჩეულ ზონაში.
3. განათავსეთ სასაზღვრო მავთული მთელი სამუშაო ზონის გარშემო. დაიწყეთ და დაასრულეთ ინსტალაცია დამუხტვის სადგურის უკან. მოათავსეთ წინა მავთული სადგურის ბაზის ბოლოს არსებულ მიმართულებების ჭრილში. გაატარეთ სასაზღვრო მავთულის ორივე ბოლო დამუხტვის სადგურის უკანა ლიობში.
4. გახსენით მაერთებელი და ჩადეთ სასაზღვრო მავთული მაერთებელში (ნახ. P1).
5. დახურეთ მაერთებელი ბრტყელტუჩას საშუალებით (ნახ. P2).
6. გახსენით ხუფი დამუხტვის სადგურზე ჩამრთველ ღილაკზე ხელის დაჭერით (ნახ. P3).
7. დააწეეთ წინა მაერთებელს დამუხტვის სადგურზე განთავსებულ ლითონის წკირზე „F“ ნიშნით. დააწეეთ უკანა მაერთებელს დამუხტვის სადგურზე განთავსებულ ლითონის წკირზე „B“ ნიშნით (ნახ. P4).

**შენიშვნა:** ზედმეტი მავთული მოჭერით მავთულის საჭრელებით.

### 4.2 დამუხტვის სადგურის დამონტაჟება

**▲ სიფრთხილის ზომები:** არ დააბიჯოთ დამუხტვის სადგურის ბაზას.

**▲ გაფრთხილება:** შეერთებამდე დარწმუნდით, რომ დაბალი ძაბვის კაბელის და კვების წყაროს შტეფსელი სუფთა და მშრალია.

კვების წყაროს მიერთებისას გამოიყენეთ მხოლოდ შტეფსელის როზეტი, რომელიც დაკავშირებულია ნარჩენი დენის (RCD) მოწყობილობასთან.

1. შეაერთეთ დაბალი ძაბვის კაბელი დამუხტვის სადგურთან (ნახ. Q1).
2. შეაერთეთ კვების წყარო დაბალი ძაბვის კაბელთან.
3. მოათავსეთ კვების წყარო მინიმუმ 30 სმ სიმაღლეზე (ნახ. Q2).
4. შეაერთეთ კვების კაბელი 100-240 ვ შტეფსელის როზეტში.

KA

**შენიშვნა:** დამუხტვის სადგურის მიერთებისას შესაძლებელია ხელსაწყო დამუხტვა. მოათავსეთ ხელსაწყო დამუხტვის სადგურში სასაზღვრო მავთულის გაყვანისას. ჩართეთ ხელსაწყო. ინსტალაციის დასრულებამდე არ გააგრძელოთ ხელსაწყო რომელიმე პარამეტრის გამოყენება.

5. მოათავსეთ დაბალი ძაბვის კაბელი მიწაში საყრდენებთან ერთად ან ჩაფალით კაბელი. იხილეთ 5საყრდენებით მავთულის პოზიციაში დაყენება ან 6 სასაზღვრო მავთულის მიწაში ჩაფვლა.
6. დაამაგრეთ დამუხტვის სადგური მიწაზე 6 ხრახნით, რომელიც მოყვება მას.

## 5. მავთულის პოზიციაში დაყენება საყრდენებით

**▲ სიფრთხილის ზომები:** დარწმუნდით, რომ საყრდენები აკავებენ სასაზღვრო მავთულს მიწაზე.

სასაზღვრო მავთულის დამონტაჟებამდე საზღვრის გარშემო ბალახის მოჭრა ამ პროცესს გააადვილებს.

**▲ სიფრთხილის ზომები:** ინსტალაციის შემდეგ ბალახის ძალიან დაბლა მოჭრამ შეიძლება დააზიანოს მავთულის იზოლაცია. იზოლაციის დაზიანებამ შეიძლება გამოიწვიოს შეფერხებები რამდენიმე კვირის ან თვის შემდეგ.

1. მოათავსეთ სასაზღვრო მავთული მიწაზე.
2. მოათავსეთ საყრდენები ერთმანეთისგან მაქსიმუმ 1 მ მანძილზე.

**შენიშვნა:** გამოიყენეთ დამატებითი წვირები იქ, სადაც დახრილობა იცვლება, რათა მავთული დარჩეს მიწასთან სიბრტყეზე (ნახ. R).

3. გაამაგრეთ საყრდენები მიწაში ჩაქუჩით ან პლასტმასის ჩაქუჩით.

**შენიშვნა:** მავთული იფარება ბალახით და რამდენიმე კვირის შემდეგ აღარ ჩანს.

## 6. სასაზღვრო მავთულის დასაფლავად

- გაჭერით ღარი მიწაში კიდეების საჭრელით ან სწორი ნიჩბით, ან გამოიყენეთ სპეციალური კაბელის ჩამწყოები მანქანა
- სასაზღვრო მავთული ჩადეთ მიწაში 1-20 სმ-ზე.

თქვენს EGO დილერს შეუძლია მხარი დაუჭიროს სასაზღვრო მავთულის დამონტაჟებას.

## 7. სასაზღვრო მავთულის გაგრძელება (ნახ. S)

**შენიშვნა:** გააგრძელებთ სასაზღვრო მავთული, თუ ის ძალიან მოკლეა სამუშაო ზონისთვის. გამოიყენეთ ორიგინალი EGO კაბელი და მაერთებლები.

1. გათიშეთ დამუხტვის სადგური შტეფსელი როზეტიდან.
2. გაჭერით სასაზღვრო მავთული მავთულის საჭრელებით, თუ ეს აუცილებელია გაგრძელების დასამონტაჟებლად.
3. დაამატეთ მავთული, თუ ეს საჭიროა გაგრძელების დასამონტაჟებლად.

4. მოათავსეთ სასაზღვრო მავთული სასურველ პოზიციაში.
5. მავთულის ბოლოები ჩადეთ მაერთებელში.

**შენიშვნა:** დარწმუნდით, რომ ხედავთ სასაზღვრო მავთულის ბოლოებს მაერთებლის გამჭვირვალე ზონაში.

6. დააწეეთ მაერთებლის ხუფს რეგულირებადი ბრტყელტუჩათი, რომ მავთულები დაამაგროთ მაერთებელში.
7. მოათავსეთ სასაზღვრო მავთული საყრდენებით სასურველ პოზიციაში. შესაძლებელია მაერთებლის მიწაში ჩადება, რათა თიბვის დროს არ მოხვდეს რობოტთან კონტაქტში.
8. შეაერთეთ დამუხტვის სადგური შტეფსელის როზეტში.

## 8. ხელსაწყო დამონტაჟების შემდეგ

### 8.1 დამუხტვის სადგურის ვიზუალური შემოწმება

დარწმუნდით, რომ დამუხტვის სადგურზე LED სტატუს ინდიკატორი ანათებს მწვანედ.

თუ LED სტატუს ინდიკატორი არ ანათებს მწვანედ, შეამოწმეთ ინსტალაცია. იხილეთ 4.2 დამუხტვის სადგურისა და LED სტატუს ინდიკატორის დამუხტვის სადგურზე დამონტაჟება ამ სახელმძღვანელოში.

### 8.2. როგორ დავმუხტოთ ხელსაწყო

როდესაც ხელსაწყო ახალია ან შენახული იყო დიდი ხნის განმავლობაში, ბატარეა შეიძლება ცარიელი იყოს და საჭიროა დამუხტვა მუშაობის დაწყებამდე.

**▲ გაფრთხილება:** ხელსაწყო დამუხტეთ მხოლოდ დამუხტვის სადგურისა და მისთვის განკუთვნილი კვების წყაროს გამოყენებით. არასწორმა გამოყენებამ შეიძლება გამოიწვიოს ელექტროშოკი, გადახურება ან აკუმულატორიდან კოროზიული სითხის გაჟონვა. ელექტროლიტის გაჟონვის შემთხვევაში, თვალებთან და აშ. კონტაქტისას ჩამოიბანეთ წყლით და მიმართეთ სამედიცინო დახმარებას.

1. მოათავსეთ ხელსაწყო დამუხტვის სადგურში.
2. გაცურეთ ხელსაწყო რაც შეიძლება შორს, რათა უზრუნველყოთ სათანადო კონტაქტი ხელსაწყოსა და დამუხტვის სადგურს შორის.
3. დამუხტვის სადგურზე ციმციმა მწვანე მიუთითებს, რომ მიმდინარეობს დამუხტვა.

### 8.3 ძირითადი პარამეტრების განსაზღვრა

სანამ ხელსაწყო პირველად დაიწყებს მუშაობას, თქვენ უნდა ჩართოთ დანადგარი და განსაზღვროთ პარამეტრები.

1. დააჭირეთ **STOP** ღილაკს LCD ეკრანის სავარის გასახსნელად.
2. დააჭირეთ **POWER** ღილაკს ხელსაწყო ჩასართავად.
3. მიჰყევით ეკრანზე მოცემულ მითითებებს პარამეტრების დასადგენად: ენა, უსაფრთხოება და იურიდიული გაფრთხილებები, ქვეყანა და დროის სარტყელი, ერთეულის ფორმატი, პინის დაყენება და ჭრის სიმაღლის პარამეტრი.

**შენიშვნა:** PIN კოდის სახით 0000-ის გამოყენება შეუძლებელია.

- ექსპლუატაციის დასრულების შემდეგ გამოჩნდება მთავარი მენიუ.

## 9 EGO Connect™

ხელსაწყო თავსებადია EGO Connect™-თან. ყველა პარამეტრი და თიბვის გრაფიკი შეიძლება დაყენდეს დისტანციურად EGO Connect™-ის გამოყენებით.

**შენიშვნა:** დარწმუნდით, რომ Bluetooth®-ი ჩართულია მობილურ მოწყობილობებზე დისტანციური მართვის ფუნქციის გამოყენებისას.

თქვენს RM4000E-ს აქვს ფართო დიაპაზონის ფიჭური კავშირი და მოკლე დიაპაზონის Bluetooth® კავშირი.

### 9.1. EGO Connect™-ის დასაყენებლად

- ჩამოტვირთეთ EGO Connect™-ი თქვენს მობილურ მოწყობილობაზე ან დაასკანირეთ ქვემოთ მოცემული QR კოდი.



- შექმენით ახალი ანგარიში EGO Connect™-ში. თუ უკვე გაქვთ ანგარიში, გადადით მე-4 საფეხურზე.
- ელ.წერილი გაიგზავნება რეგისტრირებულ ელექტრონულ მისამართზე. მიჰყევით ელფოსტაში მოცემულ ინსტრუქციას თქვენი ანგარიშის დასადასტურებლად.
- შედით თქვენს EGO ანგარიშზე EGO Connect™-ში.

### 9.2 EGO Connect™-სა და ხელსაწყო დასაწყვილებლად

იხილეთ 10.9.4 Bluetooth® დაწყვილება.

## 10 ხელსაწყო პარამეტრები

### 10.1 მთავარ მენიუზე წვდომის მისაღებად

- დააჭირეთ **STOP** ღილაკს LCD ეკრანის საფარის გასახსნელად.
- დააჭირეთ **POWER** ღილაკს ხელსაწყო ჩასართავად.
- შეიყვანეთ PIN კოდი და შეეხეთ ✓-ს დასადასტურებლად და შეიყვანეთ 1<sup>st</sup> მთავარი მენიუს გვერდი, შეეხეთ ▶-ს 2<sup>nd</sup> გვერდის შესაყვანად.

### 10.2 მთავარი მენიუს სტრუქტურა

მთავარი მენიუ შეიცავს 8 ვარიანტს:

- განრიგი
- ჭრის სიმაღლე
- ექსპლუატაცია
- საზღვრები
- უსაფრთხოების ჩანართი
- შეტყობინებების ზოლი
- სხვა
- ზოგადი

ხელსაწყო აქვს ქარხნული პარამეტრები, მაგრამ პარამეტრები შეიძლება მოერგოს თქვენს კონკრეტულ სამუშაო ზონას.

## მენიუს სტრუქტურის მიმოხილვა 1

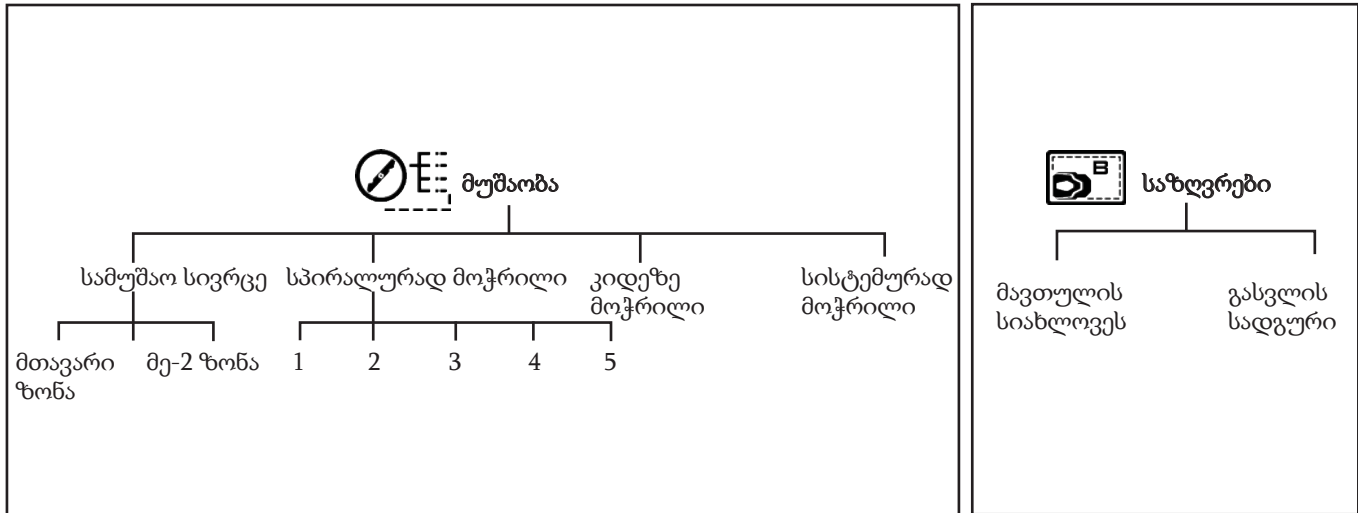
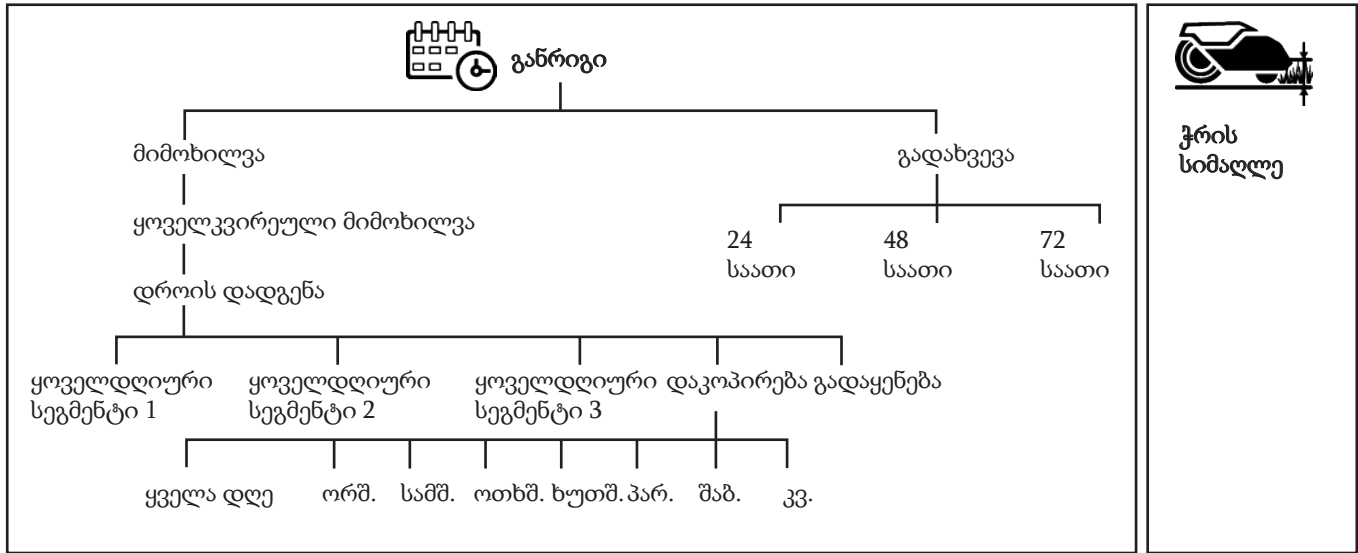

## მენიუს სტრუქტურის მიმოხილვა 2

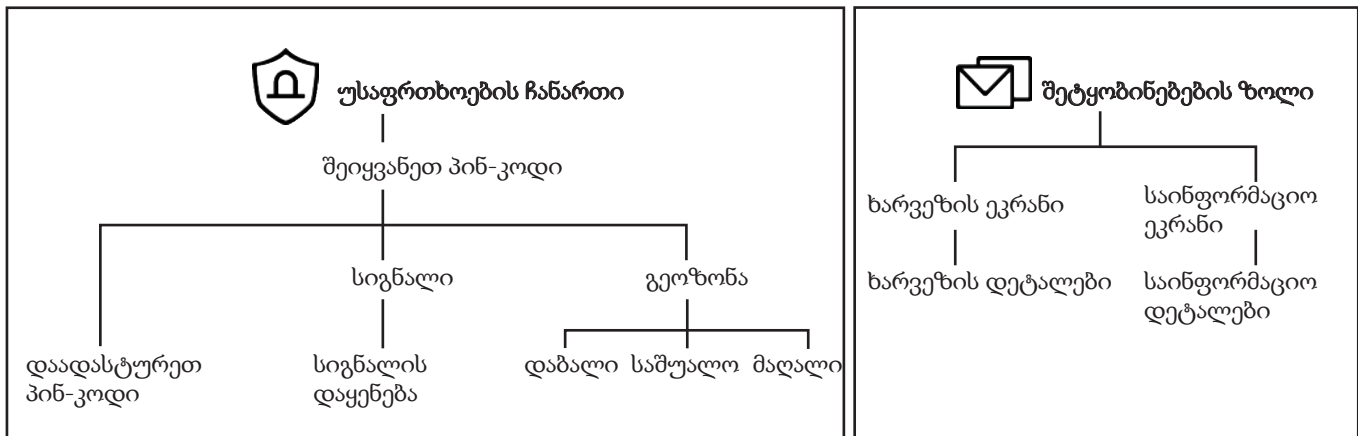

KA



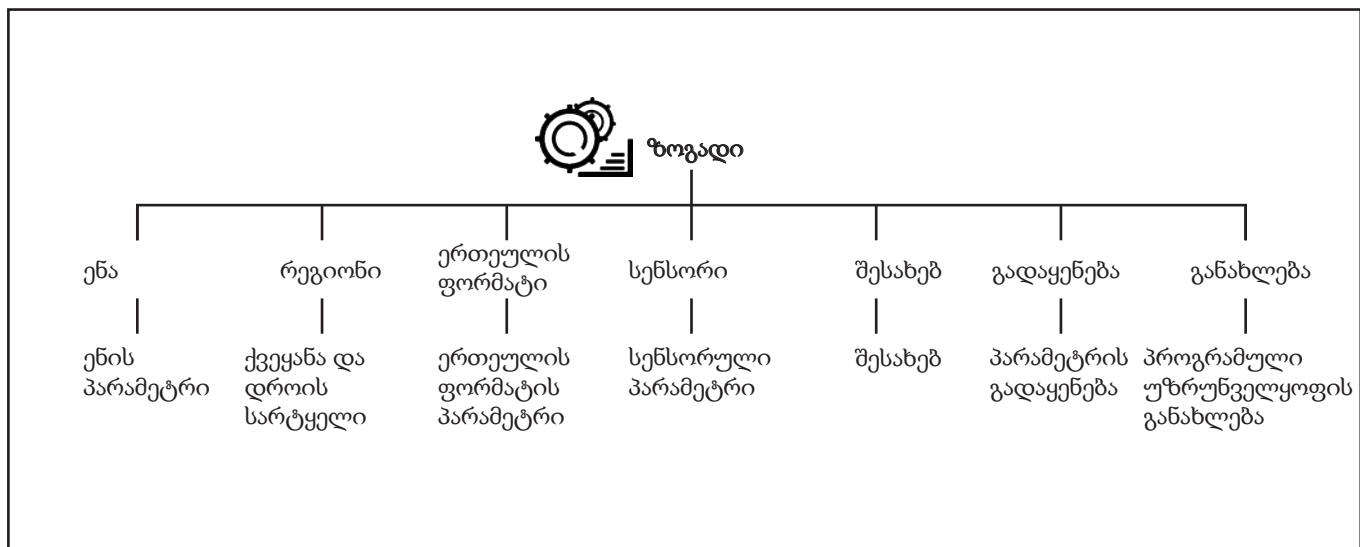
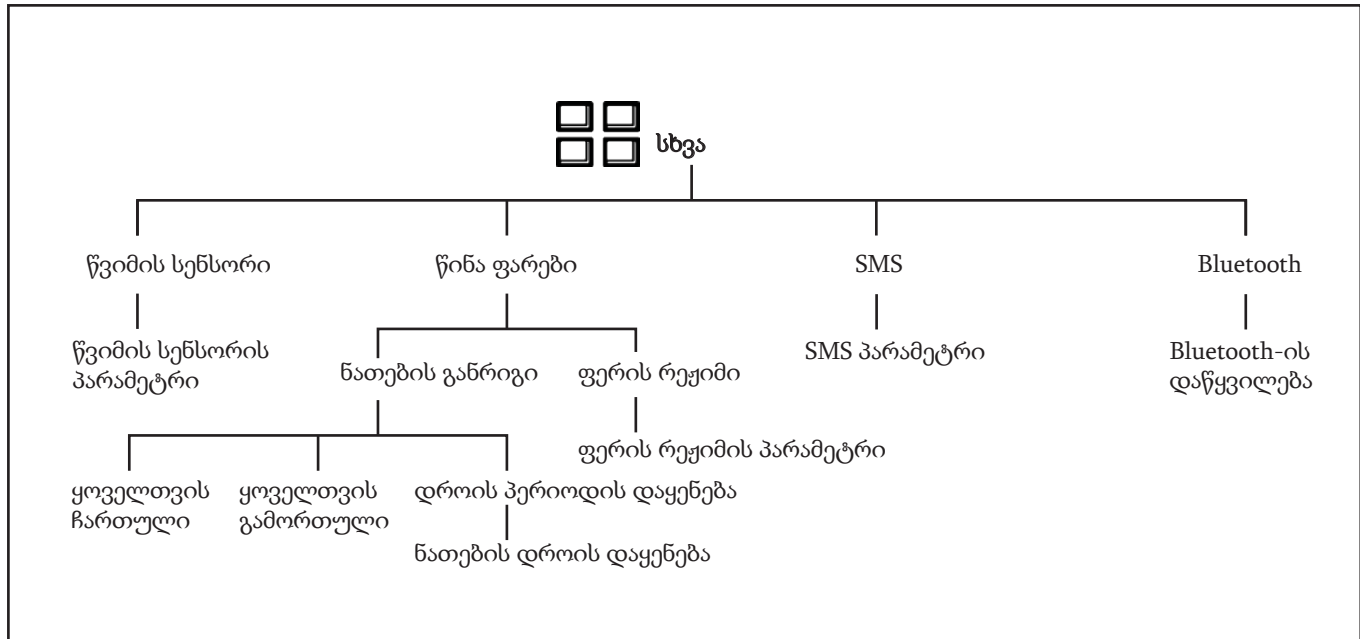

### 10.3 განრიგის პარამეტრი

#### 10.3.1 განრიგის პარამეტრის გამოთვლა

**შენიშვნა:** ექსპლუატაციის სიმძლავრე დადგენილია ბრტყელ და ღია სივრცეზე დაყრდნობით. თქვენ უნდა გაზარდოთ დაგეგმილი დრო, თუ სამუშაო ზონას აქვს ბევრი ფერდობი ან დაბრკოლება.

**შენიშვნა:** სამუშაო საათები მოიცავს თიბვის, ძიების და დამუხტვის დროს.

1. გამოთვალეთ თქვენი გაზონის ფართობი მ<sup>2</sup>-ში.
2. გაყავით გაზონის ფართობი პროდუქტის ფართობული სიმძლავრის მიხედვით, შედეგად მიიღებთ საათების რაოდენობას, რომელთა განმავლობაშიც უნდა იმუშაოს პროდუქტმა ყოველდღე.

მაგალითი: გაზონი 2000 მ<sup>2</sup>, ფართობის მოცულობა 167 მ<sup>2</sup>/სთ

$$2000 \text{ მ}^2 / 167 \approx 12 \text{ სთ}$$

დღეები / კვირა	სამუშაო საათები / დღე	დროის პერიოდი
7	12	დილის 07:00 საათიდან საღამოს 7:00 საათამდე

KA

#### 10.3.2 გრაფიკის დაყენება

1. გაიარეთ საფეხურები 1-3 10.1-ში მთავარ მენიუზე წვდომის მისაღებად.
2. შეეხეთ ღილაკს განრიგი პარამეტრში შესასვლელად

- შეხეთ  ღილაკს ყოველკვირეული მიმოხილვ(ებ) ი შესასვლელად.
- შეხეთ +-ს დროის დაყენების პარამეტრში შესასვლელად.
- აირჩიეთ შესაფერისი სამუშაო საათები.
- შეხეთ ◀ ან ▶ დღის ასარჩევად და შეხეთ ✓ ყოველდღიური სეგმენტის პარამეტრში შესასვლელად. ხელსაწყო შეუძლია ბალახის მოჭრა დღეში 1-3 სეგმენტით.
- შეხეთ ⊕ დროის პერიოდის პარამეტრში შესასვლელად და შეხეთ ✓ დასადასტურებლად.

### 10.3.3 განრიგის პარამეტრის კოპირება

- გაიმორეთ საფეხურები 1-4 10.3.2-ში განრიგის დასაყენებლად.
- შეხეთ  განრიგის პარამეტრის დასაკოპირებლად. თქვენ შეგიძლიათ დააკოპიროთ განრიგის პარამეტრები ყოველდღიურად ან მთელი კვირის განმავლობაში.
- შეხეთ ✓ დასადასტურებლად.

### 10.3.4 განრიგის პარამეტრის გადაყენება

შეგიძლიათ წაშალოთ განრიგის ყველა პარამეტრი და გამოიყენოთ ქარხნული პარამეტრი. ქარხნული განრიგის პარამეტრი უზრუნველყოფს ხელსაწყო მუშაობას კვირის ყველა დღეს ყველა საათის განმავლობაში.

- გაიმორეთ საფეხურები 1-4 10.3.2-ში განრიგის დასაყენებლად.
- შეხეთ  განრიგის პარამეტრების გადასაყენებლად და ქარხნულ პარამეტრებზე დასაბრუნებლად.

### 10.3.5 განრიგიდან გადახვევა

ნებისმიერი განრიგის პარამეტრი შეიძლება დროებით შეიცვალოს განრიგიდან გადახვევის არჩევით. შესაძლებელია განრიგიდან გადახვევა 24 საათის, 48 საათისა და 72 საათის არჩევით.

- გაიმორეთ საფეხურები 1-2 10.3.2-ში განრიგის დასაყენებლად.
- შეხეთ  განრიგიდან გადახვევის პარამეტრში შესასვლელად.
- შეხეთ სასურველ საათებს და შეხეთ ✓ დასადასტურებლად.

განრიგიდან გადახვევის პარამეტრის გასაუქმებლად

- შეხეთ  განრიგიდან გადახვევის პარამეტრში შესასვლელად.
- შეხეთ არჩეულ საათებს და შეხეთ ✓ დასადასტურებლად.

### 10.4 ჭრის სიმაღლის პარამეტრები

ჭრის სიმაღლე შეიძლება განსხვავდებოდეს 1-15 პოზიციიდან 20-90 მმ-ით.



- გაიარეთ საფეხურები 1-3 10.1-ში მთავარ მენიუზე წვდომის მიღება.

- შეხეთ -ს ჭრის სიმაღლის პარამეტრებში შესასვლელად.

- შეხეთ ▲ ან ▼-ს ჭრის სიმაღლის დასაყენებლად და შეხეთ ✓-ს დასადასტურებლად.

## 10.5 სამუშაო რეჟიმის დაყენება

### 10.5.1 სამუშაო ზონის შერჩევა

- გაიარეთ საფეხურები 1-3 10.1-ში მთავარ მენიუზე წვდომის მიღება.
- შეხეთ -ს 1 ჭრის რეჟიმის პარამეტრის პირველ გვერდზე შესასვლელად (შეხეთ ▶-ს მე-2 გვერდზე შესასვლელად).
- შეხეთ -ს 1-ელ გვერდზე სამუშაო ზონის ასარჩევად და შეხეთ ✓-ს დასადასტურებლად.



**მთავარი ზონე:** მთავარი ზონა არის სტანდარტული სამუშაო რეჟიმი, სადაც ხელსაწყო თიბავს და იმუხტება ავტომატურად. ნაგულისხმევი სამუშაო ზონა არის მთავარი ზონა

**მეორადი ზონა:** გამოიყენეთ მეორადი ზონის სამუშაო რეჟიმი მეორადი ზონების მოსაჭრელად. თქვენ უნდა გადაიტანოთ ხელით ხელით მთავარ და მეორად ზონას შორის. ხელსაწყო ჭრის შერჩეული პერიოდის განმავლობაში ან სანამ ბატარეა დაიცვლება.

**შენიშვნა:** ხელსაწყო ხელით უნდა მოათავსოთ დამუხტვის სადგურში, რათა დამუხტოთ ის, როდესაც ის მეორად ზონაშია. ხელსაწყო დარჩება დამტენ სადგურში, როდესაც ბატარეა დაიმუხტება. თქვენ უნდა აირჩიოთ ძირითადი სამუშაო ზონა ხელსაწყო გადატვირთვისთვის.

### 10.5.2 სპირალური ჭრის რეჟიმი

ხელსაწყო ჭრის ბალახს სპირალურ რეჟიმში, თუ ბალახი უფრო გრძელია ტერიტორიაზე. სპირალური ჭრის დაყენება შესაძლებელია 1-დან 5-მდე დონეზე. სპირალური ჭრა უფრო აქტიურად იმუშავებს დონეების დაყენებისას.

- გაიარეთ საფეხურები 1-3 10.1-ში მთავარ მენიუზე წვდომის მისაღებად.
- შეხეთ -ს 1 ჭრის რეჟიმის პარამეტრის გვერდზე შესასვლელად.
- შეხეთ -ს სპირალური ჭრის რეჟიმის დასაყენებლად.
- გააქტიურეთ სპირალური ჭრის რეჟიმი, შეხეთ ◀ ან ▶-ს მგრძობელობის დონის ასარჩევად.
- შეხეთ ✓ დასადასტურებლად.

### 10.5.3 კიდეზე ჭრის რეჟიმი

ხელსაწყო დაიწყებს ჭრას გაზონის სასაზღვრო მავთულის გასწვრივ ყოველ ახალ ციკლში, როდესაც კიდეზე ჭრის რეჟიმშია.

- გაიარეთ საფეხურები 1-3 10.1-ში მთავარ მენიუზე წვდომის მისაღებად.
- შეხეთ -ს ჭრის რეჟიმის პარამეტრის მე-2 გვერდზე შესასვლელად.

- შეეხეთ -ს კიდეზე ჭრის რეჟიმში შესასვლელად.
- გააქტიურეთ ჭრის რეჟიმი და შეეხეთ -ს დასადასტურებლად.

### 10.5.4 სისტემატური ჭრის რეჟიმი

სისტემატური ჭრის რეჟიმში ხელსაწყო თიბავს პარალელურად.

- გაიარეთ საფეხურები 1-3 10.1-ში მთავარ მენიუზე წვდომის მისაღებად.
- შეეხეთ -ს ჭრის რეჟიმის პარამეტრის მე-2 გვერდზე შესასვლელად.
- შეეხეთ -ს სისტემატური ჭრის რეჟიმში შესასვლელად.
- გააქტიურეთ ჭრის რეჟიმი და შეეხეთ -ს დასადასტურებლად.

### 10.6 საზღვრების დადგენა

#### 10.6.1 გაიარეთ მავთულის გასწვრივ

ეს არის მანძილი, რომლითაც ხელსაწყოს წინა მხარეს შეუძლია გადაადგილდეს სასაზღვრო მავთულის გასწვრივ. ქარხნული პარამეტრი 30 სმ-ია. თქვენ შეგიძლიათ აირჩიოთ 20-55 სმ მანძილი.

- გაიარეთ საფეხურები 1-3 10.1-ში მთავარ მენიუზე წვდომის მისაღებად.
- შეეხეთ -ს საზღვრის პარამეტრში შესასვლელად.
- შეეხეთ -ს მავთულის გასწვრივ გავლა პარამეტრში შესასვლელად.
- შეეხეთ -ს მანძილის ასარჩევად და შეეხეთ -ს დასადასტურებლად.

#### 10.6.2 გასასვლელი სადგური

ხელსაწყო დაბრუნდება მავთულის გასწვრივ დადგენილ მანძილზე და შემდეგ გადაინაცვლებს სათიბად. თქვენ შეგიძლიათ დააყენოთ 20-999 სმ მანძილი. ქარხნული პარამეტრი 20 სმ-ია.

- გაიარეთ 1-2 საფეხურები 10.6.1 მავთულის გასწვრივ გავლა პარამეტრში.
- შეეხეთ -ს დამუხტვის სადგურიდან სწრაფი გამოსვლის პარამეტრში შესასვლელად.
- შეიყვანეთ მანძილი და შეეხეთ -ს დასადასტურებლად.

#### 10.7 უსაფრთხოების პარამეტრი

უსაფრთხოების პარამეტრზე წვდომისთვის უნდა შეიყვანოთ PIN კოდი.

- გაიარეთ საფეხურები 1-3 10.1-ში მთავარ მენიუზე წვდომის მისაღებად.
- შეეხეთ -ს, რომ შეიყვანოთ PIN კოდი და შეეხეთ -ს დასადასტურებლად. შემდეგ შედიით უსაფრთხოების პარამეტრის 1-ელ გვერდზე, შეეხეთ -ს მე-2 გვერდზე შესასვლელად.

#### ■ PIN კოდი

შეგიძლიათ შეცვალოთ PIN კოდი.

- უსაფრთხოების პარამეტრის 1-ელ გვერდზე შეეხეთ -ს PIN კოდის შესაცვლელად. შემდეგ შეეხეთ -ს დასადასტურებლად.
- კვლავ შეიყვანეთ PIN კოდი შესამოწმებლად, შეეხეთ -ს დასადასტურებლად.

#### ■ სიგნალის პარამეტრი

ეს ფუნქცია ნიშნავს, რომ სიგნალი გაისმის, თუ ხელსაწყოზე დაფიქსირდება გაუმართაობის შეტყობინებები. თქვენ შეგიძლიათ დააყენოთ სიგნალის ხანგრძლივობა 1-10 წუთი. სიგნალის ნაგულისხმევი ხანგრძლივობაა 2 წუთია.

შეგიძლიათ გააქტიუროთ ან გამორთოთ სიგნალის პარამეტრი.

თქვენ შეგიძლიათ გააქტიუროთ ან გამორთოთ სიგნალი ხელსაწყოს აღებისას მხოლოდ მაშინ, როდესაც სიგნალის პარამეტრი გააქტიურებულია.

#### სიგნალისის პარამეტრის გასაქტიურებლად

- ელ გვერდზე შეეხეთ -ს სიგნალის პარამეტრში შესასვლელად.
- გააქტიურეთ სიგნალის პარამეტრი. შეეხეთ -ს სიგნალის ხანგრძლივობის შესარჩევად.
- გააქტიურეთ ან გამორთეთ სიგნალი ხელსაწყოს აღებისას.
- შეეხეთ დასადასტურებლად.

#### ■ გეოზონის პარამეტრი

გეოზონა არის წრე, რომელსაც ქმნის დამუხტვის სადგური, როგორც ცენტრალური წერტილი და რადიუსი ცენტრიდან მიმდინარე პოზიციამდე.

შეგიძლიათ დააყენოთ მგრძობელობის დაბალი (500 მ), საშუალო (250 მ) და მაღალი (100 მ) დონე. რაც უფრო მაღალია გეოზონის მგრძობელობა, მით უფრო ადვილია სიგნალის ჩართვა.





- მე-2 გვერდზე შეეხეთ -ს გეოზონის პარამეტრში შესასვლელად.
- გააქტიურეთ გეოზონის პარამეტრი.
- შეეხეთ მგრძობელობის დონეს და შეეხეთ -ს დასადასტურებლად.

#### 10.8 შეტყობინებები

ამ მენიუში შეგიძლიათ იხილოთ წინა გაუმართაობები და საინფორმაციო შეტყობინებები.



#### 10.8.1 შეტყობინებების ზოლი

ეკრანზე ნაჩვენებია შეტყობინებები რეალური გაუმართაობებისა. ბოლოს დაყენებული სიგნალი მოცემულია ზევით. ხარვეზთან დაკავშირებული შეტყობინებების შესახებ არსებობს მინიშნებები და რეკომენდაციები, რომლებიც დაგეხმარებათ გაუმართაობის გამოსწორებაში. იხილეთ გაუმართაობის შეტყობინებების სია ამ სახელმძღვანელოში.

1. გაიარეთ საფეხურები 1-3 10.1-ში მთავარ მენიუზე წვდომის მისაღებად.
2. შეეხეთ -ს შეტყობინებების პარამეტრში შესასვლელად.
3. შეეხეთ -ს გაუმართაობის შეტყობინებების სანახავად. შეეხეთ  ან -ს სხვა გაუმართაობის შეტყობინებების სკანირებისთვის.
4. შეეხეთ შერჩეული გაუმართაობის შეტყობინებას, რათა ნახოთ გაუმართაობის დეტალები.

## 10.8.2 საინფორმაციო შეტყობინება





ეკრანზე ნაჩვენები შეტყობინებები, რომლებიც არ არის გამოწვეული რეალური გაუმართაობით, ინახება საინფორმაციო შეტყობინებების სათაურით. თითოეული შეტყობინების შესაძლო გამომწვევ მიზეზებთან დაკავშირებით დამატებითი ინფორმაციისთვის, იხილეთ ამ სახელმძღვანელოში მოცემული საინფორმაციო შეტყობინებების სია.

1. გაიარეთ საფეხურები 1-2 10.8.1-ში გაუმართაობის შესახებ ინფორმაციის ჩანართში შეტყობინებების მენიუში შესასვლელად.
2. შეეხეთ -ს საინფორმაციო შეტყობინებების საჩვენებლად. შეეხეთ  ან -ს სხვა საინფორმაციო შეტყობინებების სკანირებისთვის.
3. შეეხეთ არჩეულ საინფორმაციო შეტყობინებას ინფორმაციის დეტალების საჩვენებლად.

## 10.9 სხვა პარამეტრები

### 10.9.1 წვიმის სენსორის დაყენება



წვიმის დაფიქსირების შემთხვევაში, რობოტი ბრუნდება დამუხტვის სადგურზე და განაახლებს მუშაობას, სანამ წვიმის სენსორი არ გაშრება და დაყოვნების დრო არ დასრულდება. თქვენ შეგიძლიათ დააყენოთ დაყოვნების დრო 0-240 წუთი. დაყოვნების ნაგულისხმევი დროა 180 წუთი.

1. გაიარეთ საფეხურები 1-3 10.1-ში მთავარ მენიუზე წვდომის მისაღებად.
2. შეეხეთ -ს სხვა პარამეტრების 1-ელ გვერდზე შესასვლელად, შეეხეთ -ს მე-2 გვერდზე შესასვლელად.
3. შეეხეთ -ს წვიმის სენსორის პარამეტრში შესასვლელად.
4. გააქტიურეთ წვიმის სენსორის პარამეტრი, დააყენეთ დაყოვნების დრო და შეეხეთ -ს დასადასტურებლად.



### KA 10.9.2 შუქფარის პარამეტრი

#### 10.9.2.1 შუქფარების განრიგის დაყენება

1. გაიარეთ საფეხურები 1-2 10.9.1 წვიმის სენსორის პარამეტრებში, სხვა პარამეტრების 1-ელ გვერდზე შესასვლელად.
2. შეეხეთ -ს შუქფარის პარამეტრებში შესასვლელად.



3. შეეხეთ -ს ნათების განრიგის პარამეტრში შესასვლელად. აირჩიეთ ყოველთვის ჩართული, ყოველთვის გამორთული ან დროის პერიოდის დაყენება პარამეტრებს შორის.
4. დროის პერიოდის დაყენებისარჩევისას, შეგიძლიათ დააყენოთ დეტალური დროის პერიოდი და შეეხეთ -ს დასადასტურებლად.

### 10.9.2.2 ფერის რეჟიმის პარამეტრის დაყენება

1. გაიარეთ 1-2 საფეხურები 10.9.2.1-ში შუქფარების განრიგის დაყენება შუქფარების პარამეტრებში შესასვლელად.
2. შეეხეთ -ს ფერის რეჟიმის პარამეტრში შესასვლელად.
3. შეეხეთ და გააქტიურეთ ციმციმებს გაუმართაობის სიგნალისას და აირჩიეთ სინათლის ფერი.
4. შეეხეთ  დასადასტურებლად.

### 10.9.3 SMS პარამეტრი

SMS ფუნქცია გამოგიგზავნით SMS-ს, როდესაც მოხდება ხელსაწყო გატანა გეოზონიდან.

1. გაიარეთ საფეხურები 1-2 10.9.1 წვიმის სენსორის პარამეტრებში, სხვა პარამეტრების 1-ელ გვერდზე შესასვლელად.
2. შეეხეთ -ს SMS პარამეტრში შესასვლელად.
3. შეეხეთ SMS და დამატება+ გამოყენების პარამეტრს თქვენი ტელეფონის ნომრის ქვეყნის კოდით დასაყენებლად, მაგალითად +49 172 12345678, შეეხეთ -ს დასადასტურებლად.

### 10.9.4 Bluetooth®-ის დაწყვილება

EGO Connect-ის™ აპი ყოველთვის დაკავშირებული იქნება თქვენს ხელსაწყოსთან, სანამ მობილურ მოწყობილობა დაკავშირებულია მობილურ ქსელთან, ხელსაწყო დამუხტულია, LCD ეკრანი ჩართულია და ხელსაწყო მანამდე დაწყვილებულია თქვენს ანგარიშთან.

### EGO Connect™-სა და ხელსაწყო დასაწყვილებლად

1. გაიარეთ საფეხურები 1-2 10.9.1 წვიმის სენსორის პარამეტრებში, სხვა პარამეტრების 1-ელ გვერდზე შესასვლელად.
2. შეეხეთ -ს BLUETOOTH-ის დაწყვილების პარამეტრში შესასვლელად.
3. მიჰყევით ინსტრუქციას EGO Connect™-ში „ინსტრუმენტის დასამატებლად“.

**შენიშვნა:** დაწყვილებისას ხელსაწყოზე LED სტატუსის ინდიკატორი იციმციმებს ლურჯად.

ხელსაწყოზე LED სტატუსის ინდიკატორი მუქ ლურჯად ანათებს, როდესაც ხელსაწყო თქვენს მობილურ მოწყობილობას Bluetooth®-ით დაუკავშირდება.

### 10.10 ზოგადი

პარამეტრში ზოგადი შეგიძლიათ შეცვალოთ ხელსაწყო ზოგადი პარამეტრები.

### 10.10.1 ენის დასაყენებლად

1. გაიარეთ საფეხურები 1-3 10.1-ში მთავარ მენიუზე წვდომის მისაღებად.
2. შეეხეთ -ს ზოგადი პარამეტრების 1-<sup>ლ</sup> გვერდზე შესასვლელად.
3. შეეხეთ -ს ენის პარამეტრში შესასვლელად.
4. შეეხეთ ან -ს ენის ასარჩევად და შეეხეთ -ს დასადასტურებლად.

### 10.10.2 ქვეყნის და დროის ზონის დაყენება

1. გაიარეთ საფეხურები 1-2 10.10.1-ში ენის დასაყენებლად.
2. შეეხეთ -ს ქვეყნისა და დროის ზონის პარამეტრებში შესასვლელად.
3. შეეხეთ ან -ს, აირჩიეთ ქვეყანა და დროის ზონა და შეეხეთ -ს დასადასტურებლად.

### 10.10.3 ერთეულის ფორმატის დაყენება

1. შეასრულეთ ნაბიჯები 1-3 10.1-ში მთავარ მენიუზე წვდომის მისაღებად.
2. შეეხეთ -ს ზოგადი პარამეტრების 1-<sup>ლ</sup> გვერდზე შესასვლელად, შემდეგ შეეხეთ -ს მე-2 გვერდზე შესასვლელად.
3. შეეხეთ -ს ერთეულის ფორმატის დასაყენებლად და შეეხეთ -ს დასადასტურებლად.

### 10.10.4 სენსორული სიგნალის დასაყენებლად

სენსორული სიგნალის გააქტიურების შემდეგ, რობოტი გამოსცემს სიგნალს ეკრანზე დაწკაპუნებისას.

1. გაიარეთ საფეხურები 1-2 10.10.3-ში ერთეულის ფორმატის დაყენება ზოგადი პარამეტრის მე-2 გვერდზე შესასვლელად.
2. შეეხეთ -ს სენსორული სიგნალის პარამეტრში შესასვლელად.
3. გააქტიურეთ სენსორული სიგნალი და შეეხეთ -ს დასადასტურებლად.

### 10.10.5 მენიუს შესახებ

მენიუ შესახებ გიჩვენებთ ინფორმაციას ხელსაწყო შესახებ.

1. გაიარეთ საფეხურები 1-3 10.1-ში მთავარ მენიუზე წვდომის მისაღებად.
2. შეეხეთ -ს ზოგადი პარამეტრების 1-<sup>ლ</sup> გვერდზე შესასვლელად, შემდეგ შეეხეთ -ს ორჯერ ზოგადი პარამეტრების მე-3 გვერდზე შესასვლელად.
3. შეეხეთ -ს მენიუს ინფორმაციის შესახებ საჩვენებლად.

### 10.10.6 მომხმარებლის პარამეტრების გადაყენება

1. გაიარეთ საფეხურები 1-2 10.10.5 მენიუს შესახებ პარამეტრში, ზოგადი პარამეტრის მე-3 გვერდზე შესასვლელად.

2. შეეხეთ -ს მომხმარებლის პარამეტრების გადაყენების პარამეტრში შესასვლელად.
3. შეეხეთ დასადასტურებლად.
4. შეიყვანეთ PIN კოდი პარამეტრების გადასაყენებლად.

### 10.10.7 პროგრამული უზრუნველყოფის განახლება

1. გაიარეთ საფეხურები 1-3 10.1-ში მთავარ მენიუზე წვდომის მისაღებად.
2. შეეხეთ -ს ზოგადი პარამეტრების 1-<sup>ლ</sup> გვერდზე შესასვლელად, შემდეგ შეეხეთ -ს სამჯერ ზოგადი პარამეტრების მე-4 გვერდზე შესასვლელად.
3. შეეხეთ -ს პროგრამული უზრუნველყოფის განახლების პარამეტრში შესასვლელად.
4. მიჰყევით ეკრანზე მოცემულ მითითებებს პროგრამული უზრუნველყოფის ვერსიის განსახლებლად.

**შენიშვნა:** პროგრამული უზრუნველყოფის განახლება შესაძლებელია EGO Connect™-<sup>დაბ.</sup> თქვენ მიიღებთ მინიშნებას, როდესაც განახლება ხელმისაწვდომი გახდება.

## მუშაობა

**▲ გაფრთხილება:** ხელსაწყოს ჩართვამდე ყურადღებით წაიკითხეთ უსაფრთხოების ინსტრუქციები.

**▲ გაფრთხილება:** მოარიდეთ ხელები და ფეხები მბრუნავ პირებს. არასოდეს დადოთ ხელები ან ფეხები ხელსაწყოთან ახლოს ან ქვეშ, როდესაც მრავა მუშაობს.

**▲ გაფრთხილება:** არ გამოიყენოთ ხელსაწყო, როდესაც ადამიანები, განსაკუთრებით, ბავშვები ან ცხოველები, სამუშაო ზონაში იმყოფებიან.

### ხელსაწყოს ჩართვამდე

1. დარწმუნდით, რომ პირველ ჯერზე ხელსაწყო დამუხტული იყოს 50%-ზე მეტად.
2. სწორი მონტაჟის შემთხვევაში, დამუხტვის სადგურზე LED სტატუსის ინდიკატორზე უნდა ენთოს მუქი ან მოციმციმე მწვანე შუქი.
3. ხელსაწყო მუშაობს დადგენილი განრიგით, იხილეთ 10.3.2 განრიგის დაყენება (განრიგით დადგენილი მუშაობის დროის მიღმა **START** ლილაკზე დაჭერა ნიშნავს, რომ დანადგარი დარჩება სადგურზე მომდევნო განრიგით დადგენილ მუშაობამდე). განრიგიდან გადახვევის პარამეტრის დაყენების შემთხვევაში, ხელსაწყო მუშაობას დაიწყებს დაუყოვნებლივ, იხილეთ 10.3.5 განრიგიდან გადახვევა.
4. დარწმუნდით, რომ ხელსაწყო არჩეულ სამუშაო ზონაშია, იხილეთ 10.5 სამუშაო რეჟიმის პარამეტრი.
5. დარწმუნდით, რომ ხელსაწყო სასაზღვრო მავთულის ფარგლებშია.

KA

## ხელსაწყოს ჩართვა



1. დააჭირეთ **STOP** ღილაკს LCD ეკრანის საფარის გასახსნელად.
2. დააჭირეთ **POWER** ღილაკს ხელსაწყოს ჩასართავად.
3. შეიყვანეთ PIN კოდი.
4. დააჭირეთ **START** ღილაკს და დახურეთ საფარი.

**შენიშვნა:** ყოველთვის დააჭირეთ **START** ღილაკს საფარის დახურვამდე ხელსაწყოს ჩასართავად.

**შენიშვნა:** პირველად ჩართვამდე მოწყობილობამ უნდა დაასრულოს დაგეგმარების ციკლი.

## ხელსაწყოს გაჩერება

ხელსაწყო რჩება დამუხტვის სადგურში გაჩერების დადგენილი დროის განმავლობაში და შემდეგ ავტომატურად უბრუნდება სტანდარტულ მუშაობას განრიგის მიხედვით.

1. დააჭირეთ **PARK** ღილაკს გაჩერების რეჟიმში შესასვლელად.
2. შეეხეთ -ს გაჩერების დროის დასაყენებლად.
3. შეეხეთ  დასადასტურებლად.

## ხელსაწყოს გაჩერება

დააჭირეთ **STOP** ღილაკს, რათა გააჩეროთ ხელსაწყო და საჭრელი ძრავა.

## ხელსაწყოს გამორთვა

1. დააჭირეთ **STOP** ღილაკს LCD ეკრანის საფარის გასახსნელად.
2. დააჭირეთ **POWER** ღილაკს არა უმეტეს 2 წამის განმავლობაში ხელსაწყოს გამოსართავად.

**შენიშვნა:** თქვენ ასევე შეგიძლიათ დააჭიროთ **POWER** ღილაკს 4 წამზე მეტი ხნის განმავლობაში, რათა ხელსაწყო იძულებით გამორთოთ, თუ PIN კოდს არ შეიყვანთ.

## ხელსაწყოს დამუხტვის სადგურზე დაბრუნება

დამუხტვის სადგურზე **HOME** ღილაკზე ხელის დაჭერისას, დამუხტვის სადგურზე LED სტატუსის ინდიკატორი სწრაფად იციმციმებს 3-ჯერ და ხელსაწყო დაბრუნდება დამუხტვის სადგურთან ახლოს.

## ტექნიკური მომსახურება

**▲ გაფრთხილება:** სერიოზული პერსონალური დაზიანების თავიდან ასაცილებლად, ყოველთვის გამორთეთ გაზონის სათიბი და გაწმენდამდე, რაიმე სახის ტექ.მომსახურებამდე ან ტრანსპორტირებამდე დარწმუნდით, რომ ყველა მოძრავი ნაწილი გაჩერებულია.

**▲ გაფრთხილება:** ტექ. მომსახურებისას, გამოიყენეთ მხოლოდ EGO-ის იდენტიური სათადარიგო ნაწილები. სხვა ნებისმიერი ნაწილის გამოყენებამ შესაძლოა შექმნას საფრთხე ან გამოიწვიოს ხელსაწყო დაზიანება. უსაფრთხოებისა და საიმედოობის უზრუნველსაყოფად, ყველა სახის შეკეთება უნდა ჩატარდეს ტექ. მომსახურების

კვალიფიციური სპეციალისტის მიერ.

**▲ გაფრთხილება:** ყოველთვის გაიკეთეთ დამცავი ხელთათმანები ხელსაწყოს დანებზე რაიმე სახის ტექ. სამუშაოს ჩატარებისას.

უკეთესი მუშაობისა და ხანგრძლივი ექსპლუატაციისთვის, რეგულარულად გაწმინდეთ ხელსაწყო და შეცვალეთ გაცვეთილი ნაწილები.

ხელსაწყოს პირველად გამოყენებისას, დანის პირები უნდა შემოწმდეს კვირაში ერთხელ.

მნიშვნელოვანია, რომ დანები ადვილად ბრუნავდეს. პირების კიდეები არ უნდა იყოს დაზიანებული. პირების ექსპლუატაციის ვადა მნიშვნელოვნად განსხვავდება და დამოკიდებულია მაგალითად:

- სამუშაო დროსა და სამუშაო ზონის ზომაზე.
- ბალახის ტიპი და სეზონური ზრდა.
- ნიადაგი, ქვიშა და სასუქების გამოყენება.
- ისეთი საგნების არსებობა, როგორცაა გირჩები, ქარის ჩამოყრილი ნარჩენები, სათამაშოები, ხელსაწყოები, ქვები, ფესვები და სხვა.

**შენიშვნა:** ბლაგვი პირებით მუშაობა იწვევს თიბვის უფრო ცუდ შედეგს. ბალახი არ იჭრება სუფთად და მეტი ენერჯიაა საჭირო, რის შედეგადაც ხელსაწყო არ თიბავს ამხელა ფართობს.

## გაწმინდეთ ხელსაწყო

**▲ სიფრთხილის ზომები:** არასოდეს გამოიყენოთ მაღალი წნევის სარეცხი დანადგარი ხელსაწყოს ან დამუხტვის სადგურის გასასუფთავებლად. არასოდეს გამოიყენოთ გამხსნელები გასუფთავებისთვის.

## შასი და პირები

შეამოწმეთ პირები ყოველ კვირას.

1. გამორთეთ ხელსაწყო.
2. დადგით ხელსაწყო სიახლოვეს.
3. გაწმინდეთ პირები და შასი ჭურჭლის ჯაგრისით. ამავე დროს, შეამოწმეთ, რომ პირები ხელუხლებელია და თავისუფლად ბრუნავს.

## გაწმინდეთ თვლები

ხელსაწყო არ მუშაობს დამაკმაყოფილებლად ფერდობებზე, თუ თვლები ბლოკირებულია ბალახით.

- გამოიყენეთ რბილი ფუნჯი თვლების გასაწმენდად

## ხელსაწყოს კორპუსის გასაწმენდად

- გამოიყენეთ სველი ქსოვილი და საპნის სუსტი ხსნარი ხელსაწყოს კორპუსის გასაწმენდად.

## დამუხტვის სადგურის გასაწმენდად

**▲ გაფრთხილება:** ტექნიკური სამუშაოების დაწყებამდე გამორთეთ კვების ბლოკი დენის წყაროდან.

**▲ ყურადღება:** არ გამოიყენოთ მაღალი წნევის სარეცხი დანადგარი ან გამდინარე წყალი დამუხტვის სადგურის გასასუფთავებლად.

**შენიშვნა:** ხელსაწყო ვერ შევა დამუხტვის სადგურში, თუ დამუხტვის სადგურში უცხო საგნებია. რეგულარულად გაასუფთავეთ დამუხტვის სადგური.

- ამოიღეთ ბალახი, ყლორტები და სხვა საგნები დამუხტვის სადგურიდან.

### შეცვალეთ პირები

**▲ გაფრთხილება:** პირების გამოცვლისას უნდა შეცვალოთ ხრახნები. გამოყენებული ხრახნები შეიძლება სწრაფად გაცვდეს და პირები მოეშვას, ამან შეიძლება გამოიწვიოს სერიოზული დაზიანება.

შეცვალეთ ნახმარი ან დაზიანებული პირები უსაფრთხო მუშაობისთვის. რეგულარულად შეცვალეთ პირები ჭრის დამაკმაყოფილებელი შედეგისა და ენერჯის დაბალი მოხმარებისთვის. სამივე პირი და ხრახნი ერთდროულად უნდა შეიცვალოს, რომ მიიღოთ დაბალანსებული ჭრის სისტემა.

### დანების შესაცვლელად (ნახ. T)

1. დააჭირეთ **STOP** ღილაკს.
2. გამორთეთ ხელსაწყო.
3. ამოატრიალეთ ხელსაწყო თავდაყირა. დადეთ ხელსაწყო რბილ და სუფთა ზედაპირზე, რათა თავიდან აიცილოთ დაკაწვრა.
4. მოაბრუნეთ სასრიალო ფირფიტა ისე, რომ მისი ხვრელები დაემთხვეს დანის ხრახნებს.
5. მოხსენით 3 ხრახნი ბრტყელი თავიანი ან Philips-ის სახრახნისით, რომელიც არ მოყვება.
6. მოხსენით 3 პირი.
7. მიამაგრეთ 3 ახალი პირი და ხრახნი.
8. დარწმუნდით, რომ პირებს შეუძლიათ თავისუფლად ბრუნვა.

### ბატარეა

**▲ სიფრთხილის ზომები:** დამუხტეთ ბატარეა სრულად, სანამ ხელსაწყო შეინახავთ. თუ ბატარეა სრულად არ არის დამუხტული, ამან შეიძლება გამოიწვიოს ბატარეის დაზიანება.

თუ ხელსაწყო მუშაობის დრო ჩვეულებრივზე ნაკლებია დამუხტვებს შორის, ეს იმას ნიშნავს, რომ ბატარეის ექსპლუატაციის ვადა იწურება. შეცვალეთ ბატარეა მუშაობის დროის გასაგრძელებლად.

**შენიშვნა:** ბატარეის ექსპლუატაციის ვადა დამოკიდებულია სეზონის ხანგრძლივობაზე და იმაზე, თუ რამდენ საათს მუშაობს დღეში ხელსაწყო. ხანგრძლივი სეზონი ან დღეში მრავალი საათით მუშაობა ნიშნავს, რომ ბატარეა უფრო რეგულარულად უნდა შეიცვალოს. მიიტანეთ თქვენი ხელსაწყო EGO-ს სერვის-ცენტრში ბატარეის შესაცვლელად.

### ტრანსპორტირება და შენახვა

- სრულად დატენით ხელსაწყო.
- გამორთეთ ხელსაწყო.
- გაწმინდეთ ფილტრი.

- შეინახეთ ხელსაწყო მშრალ, ცინვაგამძლე სივრცეში ზამთარში.
- მოათავსეთ ხელსაწყო ყველა თვლით სწორ ზედაპირზე შენახვის დროს.
- თუ დამუხტვის სადგურს შენობაში ინახავთ, გამორთეთ და მოხსენით კვების წყარო და ყველა მაერთებელი დამუხტვის სადგურიდან. ჩადეთ თითოეული მაერთებელი მავთული მაერთებლის დამცავ ყუთში.

### როგორ ავწიოთ და გადავიტანოთ ხელსაწყო (ნახ. U)

**▲ გაფრთხილება:** ხელსაწყო უნდა გამორთოთ აწევამდე.

**▲ სიფრთხილის ზომები:** არ აწიოთ ხელსაწყო, როდესაც ის მოთავსებულია დამუხტვის სადგურზე. ამან შეიძლება დააზიანოს დამუხტვის სადგური და/ან ხელსაწყო. დააჭირეთ ღილაკს **STOP** და ამოიღეთ ხელსაწყო დამუხტვის სადგურიდან აწევამდე.

სამუშაო ზონიდან ან სამუშაო ზონაში უსაფრთხო გადაადგილებისთვის:

1. დააჭირეთ ღილაკს **STOP** ხელსაწყო გასაჩერებლად.
2. დააჭირეთ ღილაკს **POWER 2** წამის განმავლობაში ხელსაწყო გამოსართავად.
3. ატარეთ ხელსაწყო საზიდარი სახელურით, სამუშაო დისკთან ერთად, სხეულიდან მოშორებით.

### გარემოს დაცვა



ელექტრო ხელსაწყოების უტილიზაცია არ უნდა მოხდეს დაუხარისხებელ მუნიციპალურ ნარჩენებთან ერთად, გამოიყენეთ შეგროვების სპეციალური პუნქტები.

მიმართეთ ადგილობრივ ხელისუფლებას ნარჩენების შეგროვების არსებული სისტემების შესახებ ინფორმაციისთვის.

ელექტრო ხელსაწყოების ნაგავსაყრელებზე გადაყრის შემთხვევაში, საშიშმა ნივთიერებებმა შეიძლება გაჟონოს მიწისქვეშა წყლებში და მოხვდეს კვების ჯაჭვში და ზიანი მიაყენოს თქვენს ჯანმრთელობას და კეთილდღეობას.

## გაუმართაობა

### გაუმართაობის შეტყობინებების სია

ქვემოთ მოცემული სია გიჩვენებთ გაუმართაობის შესახებ შეტყობინებების რაოდენობას, რომლებიც ნაჩვენებია ხელსაწყოზე LCD ეკრანზე და თქვენს EGO Connect-ზე™. დაუკავშირდით EGO-ს სერვის ცენტრს, თუ ერთიდაიგივე შეტყობინება ხშირად გამოჩნდება.

LCD ეკრანი	მოქმედება
დაკარგული საზღვრის სიგნალი	1. შეამოწმეთ LED ნათება დამუხტვის სადგურის თავზე.
	2. LED ნათების გარეშე: დამუხტვის სადგური არ არის ჩართული. შეამოწმეთ, რომ შტეფსელის როზეტი ჩართული და ადაპტერი და კაბელი შეერთებულია და არ არის დაზიანებული.
	3. წითელი LED ნათება: გატეხილი სასაზღვრო მავთული. შეამოწმეთ სასაზღვრო მავთულის მართებლები დამუხტვის სადგურთან და შეამოწმეთ სასაზღვრო მავთულის მარყუჟის ხილული დაზიანება.
	4. მწვანე LED ნათება: დამუხტვის სადგურის სტატუსი არის OK. ახალი მარყუჟის სიგნალის შესაქმნელად იხილეთ მომხმარებლის სახელმძღვანელო ან მობილური აპლიკაცია.
რობოტი საზღვრებს გარეთ	1. დარწმუნდით, რომ მართებლები სასაზღვრო მავთულსა და დამუხტვის სადგურს შორის არის სწორად შეერთებული და რომ მართებლები არ იყოს გადაჯვარედინებული.
	2. დარწმუნდით, რომ სასაზღვრო მავთული არ მდებარეობს ციკაბო ფერდობზე.
	3. გადაიტანეთ რობოტი სამუშაო ზონაში.
რობოტი ხაფანგში	შეამოწმეთ სამუშაო ზონა მოულოდნელი წინაღობებზე. მითითება: მოერიდეთ სამუშაო ზონაში წინაღობების განთავსებას, რამაც შეიძლება შეზღუდოს რობოტის წვდომა.
დაბრუნების შეცდომა	1. შეამოწმეთ LED ნათება დამუხტვის სადგურის თავზე.
	2. LED ნათების გარეშე: დამუხტვის სადგური არ არის ჩართული. შეამოწმეთ, რომ შტეფსელის როზეტი ჩართული და ადაპტერი და კაბელი შეერთებულია და არ არის დაზიანებული.
	3. წითელი LED ნათება: გატეხილი სასაზღვრო მავთული. შეამოწმეთ სასაზღვრო მავთულის მართებლები დამუხტვის სადგურთან და შეამოწმეთ სასაზღვრო მავთულის მარყუჟის ხილული დაზიანება.
	4. მწვანე LED ნათება: დამუხტვის სადგურის სტატუსი არის OK. გადაიტანეთ რობოტი სადგურზე და ჩართეთ. რობოტი ავტომატურად დაიწყებს მუშაობას სიგნალის აღდგენის შემდეგ.
	5. გადატვირთეთ რობოტი და საბაზო სადგური.
	მინიშნება: დარწმუნდით, რომ დამუხტვის სადგური დამაგრებული იყოს ადგილზე მონტაჟის ინსტრუქციის მიხედვით.
შეპირაპირების შეცდომა	1. მოაცილეთ ნებისმიერი წინაღობა დამუხტვის სადგურის გარშემო.
	2. გაასუფთავეთ სადგურის ბაზის სადგამი და თვლები რობოტზე.
	3. დარწმუნდით, რომ სადგური დამონტაჟებულია ბრტყელ ზედაპირზე და დაფიქსირებული იქნება ადგილზე მონტაჟის შესაბამისად.
	4. დარწმუნდით, რომ სასაზღვრო მავთული დამონტაჟებულია ინსტრუქციის მიხედვით.
	5. გამორთეთ დენი და გადატვირთეთ სადგური.
გამოსვლის შეცდომა	1. მოაცილეთ ნებისმიერი წინაღობა დამუხტვის სადგურის გარშემო.
	2. გაასუფთავეთ სადგურის ბაზის სადგამი და თვლები რობოტზე.

KA



LCD ეკრანი	მოქმედება
მარცხენა წამყვანი ძრავის შეცდომა	1. გამორთეთ რობოტი.
	2. შეამოწმეთ წამყვანი თვლები, მოაცილეთ ნებისმიერი დაბრკოლება.
	3. აცადეთ რობოტს გაგრილება და გადატვირთეთ.
მარჯვენა წამყვანი ძრავის შეცდომა	1. გამორთეთ რობოტი.
	2. შეამოწმეთ წამყვანი თვლები, მოაცილეთ ნებისმიერი დაბრკოლება.
	3. აცადეთ რობოტს გაგრილება და გადატვირთეთ.
სათიბი ძრავის შეცდომა	1. გამორთეთ რობოტი
	2. შეამოწმეთ საჭრელი დისკი, მოაცილეთ ბალახი ან სხვა წინაღობა.
	3. აცადეთ რობოტს გაგრილება და გადატვირთეთ.
	მინიშნება: თუ ბალახი გრძელდება, გაზარდეთ ჭრის სიმაღლე და დროთა განმავლობაში შეამცირეთ.
სიმაღლის მარეგულირებელი ძრავის შეცდომა	1. გამორთეთ რობოტი.
	2. შეამოწმეთ საჭრელი დისკი და შასი, მოაცილეთ ნებისმიერი წინაღობა.
	3. აცადეთ რობოტს გაგრილება და გადატვირთეთ.
გაუწონასწორებელი ჭრის სისტემა	1. გამორთეთ რობოტი.
	2. შეამოწმეთ საჭრელი დისკი და პირები ხომ არ არის დაზიანებული ან ხომ არ აქვს შეფერხება.
	3. შეცვალეთ დაკარგული ან დაზიანებული პირები გამოყენების ინსტრუქციის მიხედვით.
ზონის მოწყობის საკითხი	შეამოწმეთ შეესაბამება თუ არა ზონის მოწყობა რეალურ სიტუაციას.
აწეული რობოტი	მოათავსეთ რობოტი სამუშაო ზონაში.
რობოტი დახრილია	მოათავსეთ რობოტი სამუშაო ზონაში. შეამოწმეთ, რომ მაქსიმალური დახრილობა სამუშაო ზონაში არ აღემატებოდეს დანადგარის შესაძლებლობებს, როგორც ეს მითითებულია სამონტაჟო ინსტრუქციებში.
რობოტი გადაბრუნდა	მოათავსეთ რობოტი სამუშაო ზონაში. შეამოწმეთ, რომ მაქსიმალური დახრილობა სამუშაო ზონაში არ აღემატებოდეს დანადგარის შესაძლებლობებს, როგორც ეს მითითებულია სამონტაჟო ინსტრუქციებში.
რობოტის შეჯახება	შეჯახება: შეამოწმეთ სამუშაო ზონა მოულოდნელი წინაღობებზე.
PIN არასწორია (უკვე აქვს)	PIN არასწორია. მიიღეთ პაროლი APP-ის გამოყენებით ან დაუკავშირდით ადგილობრივ დილერს.
რობოტი მოიპარეს	რობოტსა და სადგურს შორის მანძილი შეზღუდულია. შეამოწმეთ, ხომ არ მოიპარეს ის.



## საინფორმაციო შეტყობინებების სია

ქვემოთ მოცემული სია გიჩვენებთ საინფორმაციო მესიჯებს, რომლებიც ჩანს ხელსაწყო LCD ეკრანზე და თქვენს EGO Connect-ზე™.

LCD ეკრანი	მოქმედება
წარუმატებელი დაგეგმარება	მთავარ ზონაში, დარწმუნდით, რომ რობოტი იწყებს დაგეგმარებას სადგურიდან. დარწმუნდით, რომ არ ჩაერიოთ ან არ გადაადგილოთ რობოტი დაგეგმარების დროს. არ გადაადგილოთ სადგური რუკების დროს. 1. გადატვირთეთ დაგეგმარება EGO Connect-ის™ საშუალებით. 2. რობოტი იმუშავებს მომავალ კვირამდე და განაახლებს დაგეგმარებას ავტომატურად.
მე-2 ზონის თიბვა დასრულდა	მეორადი ზონა დასრულებულია. მოათავსეთ რობოტი შემდეგ ზონაში ან დაუბრუნდით პირველ ზონას და განაახლეთ თიბვა.
მე-2 ზონის თიბვის დაბალი სიმძლავრე	აკუმულატორი დამუქდარია. მეორადი ზონა არ დასრულებულა. დააბრუნეთ რობოტი დამუხტვის სადგურზე.
GPS მდებარეობის შეცდომა	GPS შეცდომა. გამორთეთ და გადატვირთეთ რობოტი. თუ პრობლემა არ მოგვარდა, დაუკავშირდით ადგილობრივ დილერს.
ჩამოტვირთვის პრობლემა	გადაიტანეთ რობოტი ღია ზონაში, დარწმუნდით, რომ LTE სიგნალი კარგია რობოტის ეკრანზე.
შემოწმების პრობლემა	სცადეთ ხელახლა ჩამოტვირთვა. თუ პრობლემები არ მოგვარდება, დაუკავშირდით ადგილობრივ დილერს.
ვერსიის წარუმატებლობა	გადატვირთეთ რობოტი. თუ პრობლემები არ მოგვარდება, დაუკავშირდით ადგილობრივ დილერს.

## სიმპტომები

თუ თქვენი ხელსაწყო არ მუშაობს ისე, როგორც მოსალოდნელია ზემოთ მოცემული სიის მიხედვით, მიჰყევით ქვემოთ მოცემულ სიმპტომებს.

დაუკავშირდით EGO-ს სერვის ცენტრს, თუ ჯერ კიდევ ვერ პოულობთ ხარვეზის მიზეზს.

პრობლემა	გამომწვევი მიზეზი	პრობლემის გადაჭრის გზა
არ რეაგირებს LCD ეკრანზე შეხებისას.	1. LCD ეკრანი დაზიანებულია.	1. დაუკავშირდით EGO-ს სერვის ცენტრს.
ხელსაწყო დამაგრების პრობლემა.	1. სასაზღვრო მავთული არ არის გაყვანილი გრძელ სწორ ხაზად, რომელიც საკმაოდ დაშორებულია დამუხტვის სადგურიდან.	1. შეამოწმეთ, რომ დამუხტვის სადგური სწორად არის დამონტაჟებული. იხილეთ 4.2 დამუხტვის სადგურის დამონტაჟება.
	2. დამუხტვის სადგური არის ფერდობზე ან ჰორიზონტალურ ზედაპირზე.	2. მოათავსეთ დამუხტვის სადგური სწორ ზედაპირზე. იხილეთ 3.1. შეამოწმეთ, სად უნდა დააყენოთ დამუხტვის სადგური.
	3. დამუხტვის სადგური მყარად არ არის დამონტაჟებული.	3. შეამოწმეთ, მოშვებული ხომ არ არის სადგურზე დამაგრებული ექვსი ხრახნი.
ხელსაწყო ცურავს დამაგრებისას.	სველი ბალახი და უკანა თვლებზე მიკრული ტალახი იწვევს ხელსაწყოს მოცურებას.	გაწმინდეთ თვლები.
ხელსაწყო მუშაობს არასწორ დროს.	1. თიბვის დაწყების და გაჩერების დრო არასწორია.	1. გადააყენეთ თიბვის დაწყების და გაჩერების დროის პარამეტრები. იხილეთ 10.3.2 განრიგის დასაყენებლად.
	2. საჭიროა ხელსაწყო საათის დაყენება.	2. დააყენეთ საათი. იხილეთ 10.10.2 ქვეყნის და დროის სარტყელის დაყენება.

KA

პრობლემა	გამომწვევი მიზეზი	პრობლემის გადაჭრის გზა
ხელსაწყო ვიბრირებს.	1. დაზიანებული პირები იწვევს დისბალანსს ჭრის სისტემაში.	1. შეამოწმეთ პირები და ხრახნები და საჭიროების შემთხვევაში შეცვალეთ ისინი.
	2. ძალიან ბევრი დანა ერთსა და იმავე პოზიციაში იწვევს დისბალანსს ჭრის სისტემაში.	2. შეამოწმეთ, რომ თითოეულ ხრახნზე მხოლოდ ერთი დანა იყოს დამაგრებული.
	3. სამონტაჟო პოზიციაში დანის ნაკლებობა გამოიწვევს დისბალანსს ჭრის სისტემაში.	3. შეამოწმეთ, რომ თითოეულ სამონტაჟო პოზიციაზე დამაგრებულია სამი დანა.
ხელსაწყო მუშაობს, მაგრამ დანები არ ბრუნავს.	1. ხელსაწყო ეძებს დამუხტვის სადგურს, ან რვეერსულად გამოდის დამუხტვის სადგურიდან.	1. უმოქმედობა. დანის დისკი არ ბრუნავს, როდესაც ხელსაწყო ეძებს დამუხტვის სადგურს.
	2. სათიბის ძრავა დაზიანებულია.	2. დაუკავშირდით EGO-ს სერვის ცენტრს.
დამუხტვებს შორის ხელსაწყო თიბავს ჩვეულებრივზე უფრო მცირე ხნით.	1. ბალახი ან სხვა უცხო ობიექტი ბლოკავს პირებს.	1. მოხსენით და გაასუფთავეთ შასი და დანის პირები.
	2. აკუმულატორი გამოყენებულია.	2. დაუკავშირდით EGO-ს სერვის ცენტრს.
	3. ბლაგვი პირები. ბალახის მოჭრისას მეტი ენერჯიაა საჭირო.	3. შეცვალეთ დანები.
თიბვი და დამუხტვის ხანმოკლე დრო.	აკუმულატორი გამოყენებულია.	დაუკავშირდით EGO-ს სერვის ცენტრს.
ხელსაწყო ხშირად მოძრაობს წრიულად ან სპირალურად.	სპირალური ჭრა ხელსაწყოს მოძრაობის ტრაექტორიის ბუნებრივი ნაწილია.	დაარეგულირეთ სპირალური ჭრის ინტენსივობა. საჭიროების შემთხვევაში, ეს ფუნქცია შეიძლება გამორთოთ. იხილეთ 10.5.2 სპირალური ჭრის რეჟიმი.
თიბვის დროს ხელსაწყო უბრუნდება დამუხტვის სადგურს.	წვიმის სენსორის ჩამრთველი უნებურად ირთვება.	შეამოწმეთ წვიმის სენსორის ჩამრთველი. საჭიროების შემთხვევაში, ეს ფუნქცია შეიძლება გამორთოთ. იხილეთ 10.9.1 წვიმის სენსორის დაყენება.
თიბვის არათანაბარი შედეგები	1. ხელსაწყო მუშაობს რამდენიმე საათი დღეში.	1. გაზარდეთ თიბვის დრო. იხილეთ 10.3.2 განრიგის დასაყენებლად.
	2. სამუშაო ზონა ძალიან დიდია.	2. შეეცადეთ შეამციროთ სამუშაო ზონა ან გააფართოვოთ განრიგი. იხილეთ 10.3.2 განრიგის დასაყენებლად.
	3. ბლაგვი პირები	3. შეცვალეთ ყველა პირი და ხრახნი.
	4. გრძელი ბალახი ჭრის დადგენილ სიმაღლესთან მიმართებაში.	4. გაზარდეთ ჭრის სიმაღლე და შემდეგ ეტაპობრივად შეამცირეთ იგი.
	5. ბალახის დაგროვება პირებში ან ძრავის ლილვის გარშემო.	5. შეამოწმეთ, რომ პირები თავისუფლად და მარტივად ბრუნავდეს. თუ ეს ასე არ არის, მოხსენით პირები და მოაცილეთ ბალახი და უცხო საგნები.

KA



### LED სტატუსის ინდიკატორი დამუხტვის სადგურზე

სწორი მონტაჟის შემთხვევაში, დამუხტვის სადგურზე LED სტატუსის ინდიკატორზე უნდა ენთოს მუქი ან მოციმციმე მწვანე შუქი. თუ ეს ასე არ არის, მიჰყევით ქვემოთ მოცემულ მითითებებს:

LED სტატუსის ინდიკატორი	მნიშვნელობა	მოქმედება
მუქი მწვანე შუქი	კარგი სიგნალი. ხელსაწყო არ იმუხტება.	უმოქმედობა.
მოციმციმე მწვანე შუქი	კარგი სიგნალი. ხელსაწყო იმუხტება.	უმოქმედობა.
მუქი წითელი შუქი	ხელსაწყო არ იმუხტება. სასაზღვრო მავთული არ არის მიერთებული დამუხტვის სადგურთან.	დარწმუნდით, რომ სასაზღვრო მავთული სწორად არის დამონტაჟებული დამუხტვის სადგურში. იხილეთ 4.1 სასაზღვრო მავთულის დამონტაჟება.
	ხელსაწყო არ იმუხტება. სასაზღვრო მავთულის დაზიანება.	გაარკვიეთ, სად არის დაზიანება. შეცვალეთ დაზიანებული მონაკვეთი ახალი სასაზღვრო მავთულით.
მოციმციმე წითელი შუქი	ხელსაწყო იმუხტება. სასაზღვრო მავთული არ არის მიერთებული დამუხტვის სადგურთან.	დარწმუნდით, რომ სასაზღვრო მავთული სწორად არის დამონტაჟებული დამუხტვის სადგურში. იხილეთ 4.1 სასაზღვრო მავთულის დამონტაჟება.
	ხელსაწყო იმუხტება. სასაზღვრო მავთულის დაზიანება.	გაარკვიეთ, სად არის დაზიანება. შეცვალეთ დაზიანებული მონაკვეთი ახალი სასაზღვრო მავთულით.
შუქდიოდი 5	დამტენი სადგური არ იკვებება.	შეამოწმეთ, რომ შტეფსელის როზეტი ჩართული და ადაპტერი და კაბელი შეერთებულია და არ არის დაზიანებული.
მყარი ყვითელი შუქი	დამუხტვის სადგური ახლდება ხელსაწყოს მეშვეობით და Bluetooth® არ არის დაკავშირებული.	მოქმედება საჭირო არ არის.
მოციმციმე ყვითელი შუქი	დამუხტვის სადგური ახლდება ხელსაწყოს მეშვეობით და Bluetooth® არ არის დაკავშირებული.	მოქმედება საჭირო არ არის.

KA

## LED სტატუსის ინდიკატორი დამუხტვის სადგურზე

LED სტატუსის ინდიკატორი ხელსაწყოს წინა მხარეს აჩვენებს მიმდინარე სტატუსს:

ინდიკატორი	მნიშვნელობა	მოქმედება
მყარი LED ფერი	რობოტი სათანადოდ მუშაობს.	მოქმედება საჭირო არ არის. LED ფერი დამოკიდებულია პარამეტრზე 10.9.2.2 ფერის რეჟიმის პარამეტრების დაყენება.
მოციმციმე ლურჯი შუქი	Bluetooth-ი <sup>®</sup> წყვილდება.	მოქმედება საჭირო არ არის.
შუქი ლურჯი შუქი	Bluetooth-ის <sup>®</sup> დაწყვილება წარმატებით დასრულდა.	მოქმედება საჭირო არ არის.
მოციმციმე წითელი შუქი	რობოტმა აღმოაჩინა ხარვეზი.	შეამოწმეთ LCD ეკრანი/EGO Connect-ის <sup>™</sup> აპლიკაცია შეცდომის შესახებ შეტყობინებისთვის. გამოასწორეთ შეცდომა ღილაკზე <b>STOP</b> ღილაკზე დაჭერით და შემდეგ გაააქტიურეთ ხელსაწყო ღილაკზე <b>START</b> დაჭერით.
მოციმციმე ყვითელი შუქი	დააჭირეთ ღილაკს <b>STOP</b> .	დააჭირეთ <b>START</b> ღილაკს და დახურეთ საფარი.

## გარანტია

### EGO-ს საგარანტიო პოლიტიკა

გთხოვთ, ეწვიოთ ვებ-გვერდს [egopowerplus.eu](http://egopowerplus.eu) და სრულად გაეცნოთ EGO-ს საგარანტიო პოლიტიკის წესებს და პირობებს.

**NAPOMENA:** Sledeće formatiranje se koristi u Priručniku za rukovaoca da bi bio lakši za korišćenje:

- Tekst napisan *kurzivom* je tekst koji se prikazuje na LCD ekranu ili je referenca na neki drugi odeljak u Priručniku za rukovaoca.
- Tekst napisan **podebljano** je tekst dugmadi na proizvodu.

## UVOD

### Opis proizvoda (slika B)

**NAPOMENA:** EGO redovno ažurira izgled i funkcije proizvoda; obratite se EGO servisnom prodavcu radi podrške za najnovije proizvode.

Robotska kosilica ima ugrađenu bateriju i kosi travu automatski; prikupljanje trave nije neophodno. Mašina se neprekidno prebacuje između košenja i punjenja tokom planiranog vremena rada. Obrazac kretanja je nasumičan. Granična žica kontroliše kretanje proizvoda unutar radnog područja. Senzori u proizvodu detektuju kad se približava graničnoj žici. Prednji deo proizvoda uvek prođe graničnu žicu za određenu udaljenost pre no što se proizvod okrene. Kad proizvod naiđe na neku prepreku ili se približi graničnoj žici, izabraće novi smer.

Sve postavke rada se mogu kontrolisati sa LCD ekrana ili aplikacije EGO Connect™.

**Tehnika košenja:** Proizvod je bez emisija, lako se koristi i štedi energiju. Tehnika čestog košenja poboljšava kvalitet trave i smanjuje potrebu za đubrivom.

**Pronalaženje stanice za punjenje:** Proizvod radi dok napunjenost baterije ne postane niska ili se raspored košenja ne završi a potom se mašina vraća na stanicu za punjenje.

### EGO Connect™

EGO Connect™ je mobilna aplikacija koja omogućava daljinsko kontrolisanje celog procesa košenja. Pogledajte odeljak 9 EGO Connect™.

### LCD ekran

LCD ekran na proizvodu prikazuje sve informacije i postavke proizvoda.

Za pristupanje ekranu, pritisnite dugme **STOP**.

### Dugmad na proizvodu

**START** dugme: Za startovanje rada proizvoda.

**NAPAJANJE** dugme: Za uključivanje/isključivanje proizvoda.

**PARKIRANJE** dugme: Za slanje proizvoda na stanicu za punjenje. Koristite LCD ekran da postavite trajanje parkiranja.

## PROČITAJTE SVA UPUTSTVA!

**SR**

**▲ UPOZORENJE:** Da bi se osigurala sigurnost i pouzdanost, sve popravke i zamene treba da radi kvalifikovani servisni tehničar.

**▲ UPOZORENJE:** Obavezno pročitajte i shvatite sva sigurnosna uputstva u ovom Priručniku za rukovaoca, obuhvatajući i sve simbole sigurnosnih upozorenja poput „**OPASNOST**“, „**UPOZORENJE**“ i „**OPREZ**“ pre korišćenja ove mašine. Nepridržavanje svih dole navedenih uputstava može da dovede do strujnog udara, požara i/ili ozbiljne telesne povrede.

**494**

ROBOTSKA KOSILICA — RM4000E

## SIGURNOSNI SIMBOLI

	Sigurnosno upozorenje
	Pročitajte i shvatite priručnik za rukovaoca
	Aktivirajte blokadu pre održavanja. Držite šake i stopala dalje od sečiva.
	Ne dodirujte sečivo kad se rotira.
	Čuvajte se izbačenih predmeta – držite prolaznike podalje.
	Ne vozite se na proizvodu. Držite šake i stopala dalje od sečiva.
	Ovaj proizvod je u skladu sa primenjivim direktivama EC
	Ovaj proizvod je u skladu sa primenjivim zakonima UK.
	Otpadni električni proizvodi ne smeju da se odlažu sa otpadom iz domaćinstva. Odnosite ih u ovlašćeni centar za reciklažu.
	Bluetooth®
	Jednosmerna struja (DC)
	Konstrukcija klase II
	Dizajnirano da se napaja iz zasebnog izvora napajanja sa ekstra-niskom voltažom (SELV)
	Širina košenja
	SMPS (prekidački izvor napajanja)
	SMPS sa sigurnosnim izolujućim transformatorom otpornim na kratak spoj (ugrađenim ili neugrađenim)
	Ovaj uređaj koristite samo u zatvorenom prostoru
	Naizmenična struja
Min	Minuti
IPX5	Stepen zaštite od prodora
V	Napon
W	Vat
Ah	Amper-sati
kg	Kilogram
m	Metar
cm	Centimetar
mm	Milimetar
°C	Celzijus

**NAPOMENA:** Bluetooth® reč i logotipi su registrovani zaštitni znaci u vlasništvu Bluetooth SIG, inc. i svaka upotreba takvih oznaka od strane EGO je pod licencom.

## SPECIFIKACIJE

		RM4000E
Ulaz/izlaz napajanja		100-240 V ~ / 24 V DC
Snaga napajanja		147 W
Dužina niskonaponskog kabla		10 m
Baterija		Litijum-jonska 24 V / 10,0 Ah
Srednja potrošnja energije		23.2 kWh/mesečno na 4000 sm
Potrošnja energije tokom košenja		36W ± 20%
Prosečno vreme punjenja		110 min
Prosečno vreme košenja		240 min
Maksimalni nagib za graničnu žicu		20% (11,3°)
Maksimalni nagib za radno područje		50% (26,6°)
Minimalna širina prolaza		60 cm
Maksimalna dužina granične žice		1000 m
Maksimalna razdaljina do granične žice		40 m
Radni kapacitet		4000 m <sup>2</sup> (±20%)
Sistem košenja		3 nagibna sečiva za košenje
Broj modela kompleta sečiva i vijka		AB1009R
Širina košenja		24 cm
Opseg podešavanja visine košenja		20-90 mm
Korak podešavanja visine košenja		5 mm / 15 pozicija
IP klasifikacija	Robotska kosilica	IPX5
	Stanica za punjenje	IPX4
	Napajanje	IP56 (samo za kućište)
Preporučena temperatura rada i punjenja		Od -15 do +55 °C
Preporučena temperatura skladištenja		Od -40 do +70 °C
Težina kosilice (bez stanice za punjenje)		15,1 kg

## PAKOVANJE (SLIKA A)

### OPIS

1. Kućište
2. Kontaktna pločica
3. LED indikatori statusa
4. Poklopac
5. LCD ekran

6. **PARKIRANJE** dugme
  7. **STOP** dugme
  8. **START** dugme
  9. **NAPAJANJE** dugme
  10. Prednji točak
  11. Zadnji točak
  12. Sečivo
  13. Ploča za klizanje
  14. Dijagnostički port (samo za servisiranje nakon prodaje)
  15. Drška za nošenje
  16. **STANICA** dugme
  17. Indikator statusa punjenja
  18. Dugme za otpuštanje poklopca
  19. Port za napajanje
  20. Terminal za graničnu žicu
  21. Kontaktna pločica
  22. Baza stanice za punjenje
  23. Napajanje
  24. Vijci (6)
  25. Sečivo i vijak (3)
  26. Niskonaponski kabl
  27. Merač
  - 28\*. Kočić
  - 29\*. Spojnica
  - 30\*. Konektor
  - 31\*. Kalem žice za graničnu petlju
- \* Instalacioni kompleti i pribor se **PRODAJU ZASEBNO**.

## INSTALACIJA

**⚠ UPOZORENJE:** Pročitajte i shvatite sigurnosna uputstva pre no što instalirate proizvod.

**⚠ OPREZ:** Koristite originalne rezervne delove i instalacioni materijal.

- Pažljivo pregledajte proizvod da biste osigurali da nije došlo do lomljenja ili oštećenja tokom transporta.
- Ako je bilo koji deo oštećen ili nedostaje, obratite se EGO servisnom centru.

### 1. Glavne komponente potrebne za instalaciju

- Robotska kosilica koja automatski kosi travu.
- Stanica za punjenje koja ima 2 funkcije:
  - Slanje kontrolnih signala duž granične žice tako da proizvod može da prati žicu do određenih udaljenih delova u bašti i može da pronađe put nazad do stanice za punjenje.
  - Punjenje proizvoda.
- Napajanje, koje je spojeno na stanicu za punjenje i strujnu utičnicu od 100-240 V.
- Petlja žice, koja je postavljena oko područja rada i oko predmeta i biljaka do kojih proizvod ne sme da dođe. Petlja žice se koristi kao granična žica.

SR

## 2. Pripreme

**⚠ OPREZ:** Neravna površina travnjaka ili oblasti stajaće vode mogu da izazovu oštećenje proizvoda.

**NAPOMENA:** Pročitajte celo poglavlje „Instalacija“ pre započinjanja instalacije. Način izvođenja instalacije utiče na performanse proizvoda. Zato je važno pažljivo isplanirati instalaciju.

- Napravite nacrt radnog područja i unesite sve prepreke.
- Napravite oznaku na nacrtu tamo gde treba da stavite stanicu za punjenje i graničnu žicu.
- Zatrpajte rupe u travnjaku.
- Pokosite travu pre no što instalirate proizvod. Vodite računa da trava bude visoka maksimalno 10 cm.

## 3. Pre instalacije granične žice

Možete izabrati da li ćete instalirati graničnu žicu pomoću kočica ili ćete je zakopati. Oba pristupa se mogu kombinovati u istom radnom području.

**⚠ OPREZ:** Ako u radnom području koristite skarifikator/prozračivač, zakopajte graničnu žicu da biste sprečili njihova oštećenja.

### 3.1 Za ispitivanje gde da stavite stanicu za punjenje

C-1	Prednja strana stanice za punjenje
C-2	Zadnja strana stanice za punjenje
C-3	Leva strana stanice za punjenje
C-4	Desna strana stanice za punjenje

- Ostavite najmanje 1,5 m slobodnog prostora ispred stanice za punjenje, 40 cm slobodnog prostora iza stanice za punjenje. Ostavite najmanje 35 cm slobodnog prostora od granice. Ostavite najmanje 1,5 m slobodnog prostora na radnom području od stanice za punjenje (slika C).

**NAPOMENA:** DESNA strana stanice za punjenje (C-4) kako je prikazano na slici C mora da bude postavljena unutar područja košenja.

- Stavite stanicu za punjenje blizu strujne utičnice.
- Stavite stanicu za punjenje na horizontalnu površinu (slika D).
- Baza stanice za punjenje ne sme da bude savijena (slika D).
- Ako radno područje ima dva dela razdvojena strmim nagibom, preporučujemo da stavite stanicu za punjenje u niži deo.
- Stavite stanicu za punjenje na mesto koje je zaštićeno od sunca.

### 3.2 Za ispitivanje gde da stavite napajanje

**⚠ UPOZORENJE:** Ne secite niti produžavajte niskonaponski kabl. Postoji rizik od strujnog udara.

**⚠ UPOZORENJE:** Kabl napajanja i produžni kabl moraju da budu van radnog područja da bi se izbegla oštećenja kablova.

**SR OBAVEŠTENJE:** Koristite samo jedan niskonaponski kabl jer će korišćenje više kablova uticati na efikasnost punjenja proizvoda.

**⚠ OPREZ:** Vodite računa da sečiva na proizvodu ne preseku niskonaponski kabl.

**⚠ OPREZ:** Ne namotavajte niskonaponski kabl (slika E) niti ga stavljajte ispod baze stanice za punjenje. Namotavanje izaziva smetnje u signalu iz stanice za punjenje.

- Stavite napajanje na mesto koje je ispod krova i zaštićeno od sunca i kiše.
- Stavite napajanje na mesto koje ima dobar protok vazduha.
- Koristite zaštitni uređaj diferencijalne struje (RCD) sa strujom okidanja od maksimalno 30 mA kad spajate napajanje na strujnu utičnicu.

### 3.3 Za ispitivanje gde da stavite graničnu žicu

**⚠ OPREZ:** Ako je radno područje pored vodene površine, nagiba, strmine ili javnog puta, granična žica se mora postaviti unutar fizičke barijere. Barijera mora da ima visinu od minimalno 15 cm a granična žica mora svuda da bude odmaknuta od nje 35 cm.

**⚠ OPREZ:** Ne dozvolite da proizvod radi na šljunku.

**⚠ OPREZ:** Ne pravite oštre krivine kad instalirate graničnu žicu.

**⚠ OPREZ:** Za pažljiv rad, izolujte sve prepreke poput drveća, korenova i stena.

Graničnu žicu treba staviti u petlju oko radnog područja. Senzori u proizvodu detektuju kad se robot približi graničnoj žici i robot bira neki drugi smer.

Svi delovi radnog područja moraju da budu maks. 40 m od granične žice.

- Osigurajte da svi uglovi koje formira granična žica budu 90° ili veći.
- Stavite graničnu žicu oko celokupnog radnog područja. Održavajte čistoću duž granične žice. Prilagodite razdaljinu između granične žice i prepreka (slika F).
- Stavite graničnu žicu 35 cm (1. slučaj) od prepreke koja je viša od 5 cm (slika G1).
- Stavite graničnu žicu 30 cm (2. slučaj) od prepreke koja je visoka 1-5 cm (slika G2).
- Stavite graničnu žicu 10 cm (3. slučaj) od prepreke koja je niža od 1 cm (slika G3).
- Ako imate stazu od kamenih ploča koja je u ravni sa travnjakom, stavite graničnu žicu ispod kamenih ploča.

**NAPOMENA:** Ako je kamena ploča široka minimalno 30 cm, koristite fabričku postavku za funkciju „prelaska preko žice“ za košenje sve trave pored kamene ploče. Pogledajte odeljak 10.6.1 *Prelazak preko žice*.

- Stavite graničnu žicu oko stubova kapije ili ograde da biste osigurali da postoje adekvatni razmaci; na mestima gde granična žica skreće kroz uzan prolaz <100 cm oko uske prepreke (<30 cm), stavite ravan deo od 100 cm kroz prolaz, kako je prikazano na slici.

H-1	Stub kapije/ograde
-----	--------------------

#### 3.3.1 Prolazi (slika H)

H-2	Prolaz
-----	--------

Prolaz je deo koji ima graničnu žicu sa obe strane i koji spaja 2 dela radnog područja. Razdaljina između granične žice sa obe strane u prolazu mora da bude najmanje 60 cm.



### 3.3.2 Za postavljanje granične žice na nagib

Proizvod može da radi na nagibima od 50%. Nagibi koji su previše strmi moraju da se izoluju graničnom žicom. Gradijent (%) se izračunava kao visina po m.

Primer: 10 cm / 100 cm = 10% (slika K).

- Za nagibe strmije od 50% unutar radnog područja, izolujte nagib graničnom žicom.
- Za nagibe strmije od 20% duž spoljašnje ivice travnjaka, stavite graničnu žicu 35 cm od ivice (slika L).
- Za nagibe pored javnog puta, stavite barijeru visine min. 15 cm duž spoljašnje ivice nagiba. Kao barijeru možete koristiti zid ili ogradu.

### 3.3.3 Za pravljenje ostrva (slika M)

Ako pravite ostrvo, stavite graničnu žicu koja ide ka ostrvu i onu koja ide od njega zajedno.

**⚠ OPREZ:** Ne stavljajte jedan deo granične žice popreko na drugi. Delovi granične žice moraju da budu paralelni i ne smeju se ukrštati.

**⚠ OPREZ:** Izolujte ili uklonite prepreke koje imaju visinu manju od 5 cm. Izolujte ili uklonite prepreke koje su pod blagim nagibom, na primer stene, drveće ili korenove. To će sprečiti oštećenje sečiva na proizvodu.

Koristite ostrvo da biste graničnom žicom izolovali površine u radnom području. Preporučujemo da izolujete sve fiksne predmete u radnom području.

Neke prepreke su otporne na sudare, na primer drveće ili žbunje koje je više od 5 cm. Proizvod će se sudariti sa preprekom a zatim izabrati novi smer.

- Stavite graničnu žicu do prepreke i oko nje da biste napravili ostrvo.
- Stavite 2 dela granične žice do ostrva i od njega zajedno i blizu. To će učiniti da proizvod pređe preko žice.
- Stavite 2 dela granične žice u isti kočić. Pogledajte odeljak 5 Za postavljanje žice pomoću kočića.

### 3.3.4 Za pravljenje sekundarnog područja (slika N)

Napravite sekundarno područje (B) ako radno područje ima 2 površine koje nisu povezane prolazom. Radno područje gde je stanica za punjenje je glavno područje (A).

**NAPOMENA:** Proizvod se mora ručno premeštati između glavnog područja i sekundarnog područja.

Stavite graničnu žicu oko sekundarnog područja (B) da biste napravili ostrvo. Pogledajte odeljak 3.3.3 Za pravljenje ostrva. Ali napravite ostrvo van glavnog radnog područja.

**NAPOMENA:** Granična žica se mora postaviti kao 1 petlja oko celog radnog područja (A + B).

**NAPOMENA:** Kad proizvod kosi travu u sekundarnom području, mora biti izabran režim sekundarnog područja. Pogledajte odeljak 10.5.1 Za biranje radnog područja.

## 4. Instalacija proizvoda

### 4.1 Za instaliranje granične žice

**⚠ OPREZ:** Ne pravite namotaje od viška žice. Namotaji izazivaju smetnje u proizvodu.

1. Pročitajte i shvatite uputstvo za stanicu za punjenje. Pogledajte odeljak 3.1 Za ispitivanje gde da stavite stanicu za punjenje.
2. Stavite stanicu za punjenje u izabrano područje.
3. Stavite graničnu žicu oko celokupnog radnog područja. Počnite i završite instalaciju iza stanice za punjenje. Stavite prednju žicu u prorez na donjem delu baze stanice. Provučite oba kraja granične žice gore kroz otvor na zadnjoj strani stanice za punjenje.
4. Otvorite konektor i stavite graničnu žicu u konektor (slika P1).
5. Zatvorite konektor kleštima (slika P2).
6. Otvorite poklopac na stanici za punjenje tako što ćete pritisnuti dugme za oslobađanje (slika P3).
7. Gurnite prednji konektor na metalnu iglu na stanici za punjenje označenu slovom „F“. Gurnite zadnji konektor na metalnu iglu na stanici za punjenje označenu slovom „B“ (slika P4).

**NAPOMENA:** Odsecite višak kabla kleštima za žicu.

### 4.2 Za instaliranje stanice za punjenje

**⚠ OPREZ:** Ne stavljajte stopala na bazu stanice za punjenje.

**⚠ UPOZORENJE:** Vodite računa da utikači niskonaponskog kabla i napajanja budu čisti i suvi pre no što ih spojite.

Kad spajate napajanje, koristite samo utičnicu koja je povezana na zaštitni uređaj diferencijalne struje (RCD).

1. Spojite niskonaponski kabl na stanicu za punjenje (slika Q1).
2. Spojite napajanje na niskonaponski kabl.
3. Stavite napajanje na visinu od minimalno 30 cm (slika Q2).
4. Spojite kabl napajanja na strujnu utičnicu od 100-240 V.

**NAPOMENA:** Kad je stanica za punjenje povezana, moguće je puniti proizvod. Stavite proizvod na stanicu za punjenje dok postavljate graničnu žicu. Uključite proizvod. Na nastavljajte ni sa kakvim postavkama proizvoda dok ne završite instalaciju.

5. Stavite niskonaponski kabl u zemlju pomoću kočića ili zakopajte kabl. Pogledajte odeljak 5 Za postavljanje žice pomoću kočića ili 6 Za zakopavanje granične žice.
6. Pričvrstite stanicu za punjenje na tlo pomoću priloženih 6 vijaka.

## 5. Za postavljanje žice pomoću kočića

**⚠ OPREZ:** Vodite računa da kočići drže graničnu žicu uz tlo.

Košenje trave oko granice pre instaliranja granične žice će olakšati ovaj proces.

**⚠ OPREZ:** Košenje trave prenisko odmah nakon instalacije može da ošteti izolaciju žice. Oštećenje izolacije možda neće izazvati prekide do nekoliko nedelja ili meseci kasnije.

1. Stavite graničnu žicu na tlo.
2. Stavite kočiće na maksimalnu razdaljinu od 1 m jedan od drugog.

**NAPOMENA:** Koristite dodatne klinove na mestima gde se gradijent menja da biste osigurali da žica ostane pljosnato na tlu (slika R).

3. Učvrstite kočiće u tlo čekićem ili plastičnim maljem.

**NAPOMENA:** Žica će obrasti travom i neće biti vidljiva posle nekoliko nedelja.

## 6. Za zakopavanje granične žice

- Usecite žleb u tlo rubnim trimmerom ili ravnim ašovom, ili koristite specijalizovanu mašinu za polaganje kablova
- Stavite graničnu žicu 1-20 cm u tlo.

Vaš EGO prodavac vam može pružiti podršku za instalaciju granične žice.

## 7. Za produživanje granične žice (slika S)

**NAPOMENA:** Produžite graničnu žicu ako je prekratka za radno područje. Koristite originalni EGO kabl i spojnice.

1. Iskopčajte stanicu za punjenje iz strujne utičnice.
2. Presecite graničnu žicu kleštima za žicu na mestu gde je neophodno da instalirate produžetak.
3. Dodajte žicu na mesto gde je neophodno da instalirate produžetak.
4. Stavite graničnu žicu na njeno mesto.
5. Stavite krajeve žice u spojnicu.

**NAPOMENA:** Vodite računa da možete da vidite krajeve granične žice kroz prozirni deo spojnice.

6. Pritisnite poklopac na spojnici podesivim kleštima da biste učvrstili žice u spojnici.
7. Postavite graničnu žicu pomoću kočića. Spojnica se može zakopati da bi se osiguralo da ne dođe u kontakt sa robotom tokom košenja.
8. Povežite stanicu za punjenje na strujnu utičnicu.

## 8. Nakon instalacije proizvoda

### 8.1 Za vizuelnu proveru stanice za punjenje

Proverite da li LED indikator statusa na stanici za punjenje svetli neprekidno ZELENO.

Ako LED indikator statusa ne svetli neprekidno zeleno, uradite proveru instalacije. Pogledajte odeljke *4.2 Za instaliranje stanice za punjenje i LED INDIKATOR STATUSA NA STANICI ZA PUNJENJE* u *ovom priručniku*.

### 8.2 Za punjenje proizvoda

Kad je proizvod nov ili je bio uskladišten tokom dužeg perioda, baterija može biti prazna i treba je napuniti pre startovanja.

**▲ UPOZORENJE:** Proizvod puniti samo pomoću stanice za punjenje i napajanja koji su predviđeni za njega. Nepravilna upotreba može da dovede do strujnog udara, pregrevanja ili curenja korozivne tečnosti iz baterije. U slučaju curenja elektrolita, isperite vodom i potražite medicinsku pomoć ako dođe u kontakt sa očima itd.

1. Stavite proizvod na stanicu za punjenje.
2. Gurnite proizvod što dalje unutra da biste osigurali pravilan kontakt između proizvoda i stanice za punjenje.
3. Bljeskajuće ZELENO svetlo na stanici za punjenje ukazuje da je punjenje u toku.

## 8.3 Za definisanje osnovnih postavki

Pre no što proizvod počne da radi po prvi put, morate dovesti mašinu u radno stanje i definisati postavke.

1. Pritisnite dugme **STOP** da biste otvorili poklopac LCD ekrana.
2. Pritisnite dugme **NAPAJANJE** da biste uključili proizvod.
3. Pratite uputstva na ekranu da biste definisali postavke: jezik, izjave o bezbednosti i propisima, zemlju i vremensku zonu, format jedinica, postavku PIN koda i postavku visine košenja.

**NAPOMENA:** Nije moguće koristiti 0000 kao PIN kod.

4. Kad dovedete mašinu u radno stanje, prikazaće se glavni meni.

## 9. EGO Connect™

Proizvod je kompatibilan sa aplikacijom EGO Connect™. Sve postavke i raspored košenja se mogu postaviti na daljinu pomoću aplikacije EGO Connect™.

**NAPOMENA:** Osigurajte da Bluetooth® bude omogućen na mobilnim uređajima kad koristite funkciju daljinskog upravljača.

RM4000E ima mobilnu povezivost dugog dometa i Bluetooth® povezivost kratkog dometa.

### 9.1 Za instaliranje aplikacije EGO Connect™

1. Preuzmite EGO Connect™ na mobilni uređaj ili skenirajte QR kod ispod.



2. Kreirajte novi nalog u aplikaciji EGO Connect™. Ako već imate nalog, pređite na 4. korak.
3. Biće vam poslata e-poruka na registrovanu adresu e-pošte. Pratite uputstva u e-poruci da biste validirali nalog.
4. Prijavite se na EGO nalog u aplikaciji EGO Connect™.

### 9.2 Za uparivanje aplikacije EGO Connect™ i proizvoda

Pogledajte odeljak *10.9.4 Bluetooth® uparivanje*.

## 10. Postavke proizvoda

### 10.1 Za dobijanje pristupa glavnom meniju

1. Pritisnite dugme **STOP** da biste otvorili poklopac LCD ekrana.
2. Pritisnite dugme **POWER** da biste uključili proizvod.
3. Unesite PIN kod i dodirnite ✓ da ga potvrdite i uđete na 1. stranicu glavnog menija; dodirnite ► da uđete na 2. stranicu.

## 10.2 Struktura glavnog menija

Glavni meni sadrži 8 opcija:

- RASPORED
- VISINA KOŠENJA
- RAD
- GRANICA

- BEZBEDNOST
- PORUKA
- OSTALO
- OPŠTE

Proizvod ima fabričke postavke ali se postavke mogu prilagoditi konkretnom radnom području.

### Pregled strukture menija 1

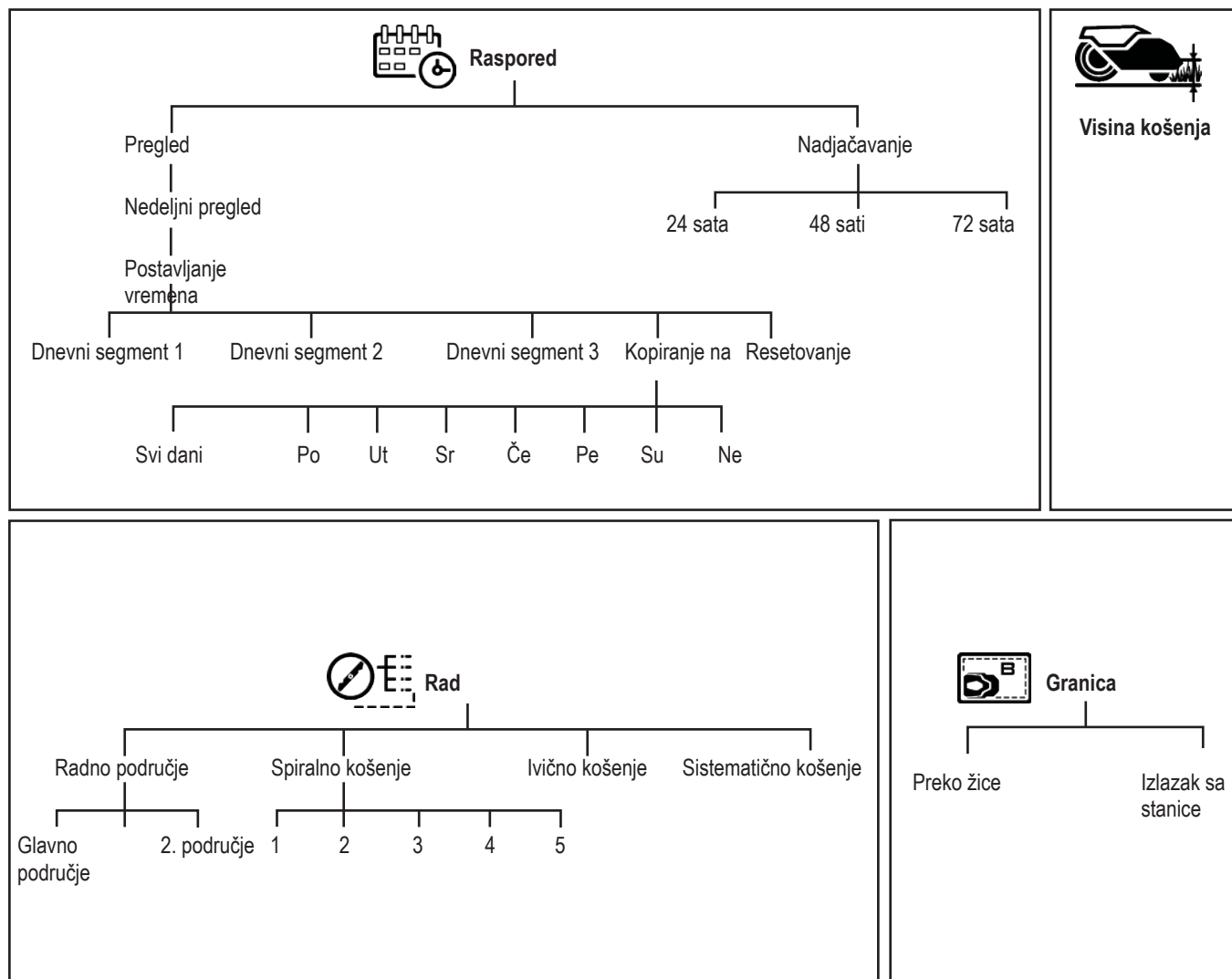

## Pregled strukture menija 2

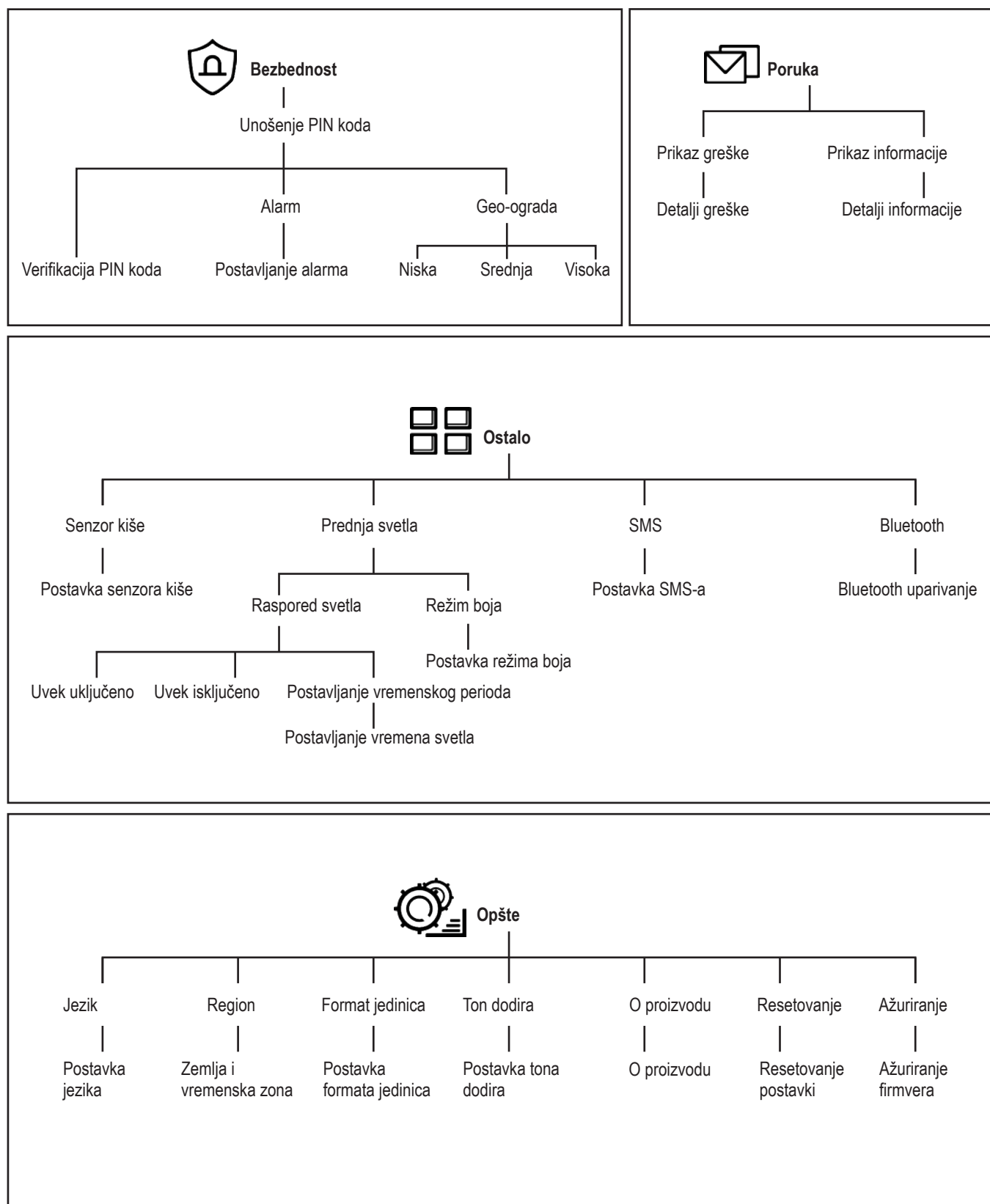

### 10.3 Postavka rasporeda

#### 10.3.1 Za izračunavanje postavke rasporeda

**NAPOMENA:** Kapacitet rada se procenjuje na osnovu ravnog i otvorenog područja. Treba da povećate predviđeno vreme ako radno područje ima mnogo nagiba ili prepreka.

**NAPOMENA:** Sati rada obuhvataju vreme košenja, traženja i punjenja.

1. Izračunajte površinu travnjaka u m<sup>2</sup>.
2. Podelite površinu travnjaka površinskim kapacitetom proizvoda, rezultat su sati tokom kojih proizvod mora da radi svakog dana.

Primer: Travnjak od 2000 m<sup>2</sup>, površinski kapacitet od 167 m<sup>2</sup>/h  
2000 m<sup>2</sup> / 167 ≈ 12 h

Dana / nedelji	Sati rada / dan	Vremenski period
7	12	07:00 – 19:00

#### 10.3.2 Za postavljanje rasporeda

1. Uradite korake 1-3 iz odeljka 10.1 Za dobijanje pristupa glavnom meniju.
2. Dodirnite da biste ušli u postavku RASPORED.
3. Dodirnite da biste ušli u NEDELJNI PREGLED.
4. Dodirnite + da biste ušli u POSTAVI VREME.
5. Izaberite odgovarajuće sate rada.
6. Dodirnite ◀ ili ▶ da biste izabrali dan pa dodirnite ✓ da biste ušli u DNEVNI SEGMENT. Proizvod može da kosi travu 1-3 segmenta svaki dan.
7. Dodirnite da biste ušli u postavku vremenskog perioda i dodirnite ✓ da biste potvrdili.

#### 10.3.3 Za kopiranje postavke rasporeda

1. Ponovite korake 1-4 iz odeljka 10.3.2 Za postavljanje rasporeda.
2. Dodirnite da biste kopirali postavku rasporeda. Možete kopirati postavke rasporeda dan po dan ili za celu nedelju.
3. Dodirnite ✓ da biste potvrdili.

#### 10.3.4 Za resetovanje postavke rasporeda

Možete ukloniti sve postavke rasporeda i koristiti fabričku postavku. Postavka fabričkog rasporeda omogućava da proizvod radi sve sate svakog dana u nedelji.

1. Ponovite korake 1-4 iz odeljka 10.3.2 Za postavljanje rasporeda.
2. Dodirnite da biste resetovali postavke rasporeda i vratili se na fabričku postavku.

#### 10.3.5 Za nadjačavanje rasporeda

Bilo koja postavka rasporeda se može privremeno nadjačati kroz biranje nadjačavanja rasporeda. Moguće je nadjačati raspored kroz biranje između 24 sata, 48 sati i 72 sata.

1. Ponovite korake 1-2 iz odeljka 10.3.2 Za postavljanje rasporeda.
2. Dodirnite da biste ušli u NADJAČAJ RASPORED.
3. Dodirnite željene sate pa dodirnite ✓ da biste potvrdili.

Za otkazivanje nadjačavanja rasporeda

1. Dodirnite da biste ušli u NADJAČAJ RASPORED.

2. Dodirnite izabrane sate pa dodirnite ✓ da biste potvrdili.

### 10.4 Postavka visine košenja

Visina košenja može da se varira od 20 do 90 mm u pozicijama od 1 do 15.

1. Uradite korake 1-3 iz odeljka 10.1 Za dobijanje pristupa glavnom meniju.
2. Dodirnite da biste ušli u POSTAVKU VISINE KOŠENJA.
3. Dodirnite ▲ ili ▼ da biste postavili visinu košenja pa dodirnite ✓ da biste potvrdili.

### 10.5 Postavka režima rada

#### 10.5.1 Za biranje radnog područja

1. Uradite korake 1-3 iz odeljka 10.1 Za dobijanje pristupa glavnom meniju.
2. Dodirnite da biste ušli na 1. stranicu postavke režima košenja (dodirnite ▶ da biste ušli na 2. stranicu).
3. Dodirnite na 1. stranici da biste izabrali radno područje pa dodirnite ✓ da biste potvrdili.

**Glavno područje:** Glavno područje je standardni režim rada gde proizvod automatski kosi i puni se. Podrazumevano radno područje je glavno područje.

**Sekundarno područje:** Koristite režim rada sekundarnog područja da biste kosili sekundarna područja. Proizvod morate ručno premeštati između glavnog područja i sekundarnog područja. Proizvod kosi tokom izabranog vremenskog perioda ili dok se baterija ne isprazni.

**NAPOMENA:** Morate ručno staviti proizvod na stanicu za punjenje da biste punili proizvod kad se nalazi u sekundarnom području. Proizvod će ostati na stanici za punjenje kad baterija bude napunjena. Morate izabrati glavno radno područje da biste ponovo pokrenuli proizvod.



#### 10.5.2 Režim spiralnog košenja

Proizvod kosi travu u spiralnom režimu ako je trava duža u području. Spiralno košenje se može postaviti u 5 nivoa od 1 do 5. Spiralno košenje će biti učestalije sa postavkom nivoa.

1. Uradite korake 1-3 iz odeljka 10.1 Za dobijanje pristupa glavnom meniju.
2. Dodirnite da biste ušli na 1. stranicu postavke režima košenja.
3. Dodirnite da biste postavili režim SPIRALNO KOŠENJE.
4. Aktivirajte režim spiralnog košenja, dodirnite ◀ ili ▶ da biste izabrali nivo osetljivosti.
5. Dodirnite ✓ da biste potvrdili.



## 10.5.3 Režim košenja ivica

Proizvod će početi da kosi duž granične žice na travnjaku u svakom novom ciklusu kad je u režimu košenja ivica.

1. Uradite korake 1-3 iz odeljka 10.1 Za dobijanje pristupa glavnom meniju.
2. Dodirnite  da biste ušli na 2. stranicu postavke režima košenja.
3. Dodirnite  da biste ušli u režim **IVIČNO KOŠENJE**.
4. Aktivirajte režim košenja pa dodirnite  da biste potvrdili.

## 10.5.4 Režim sistematičnog košenja





Kad je u režimu sistematičnog košenja, proizvod će kositi u paralelnom obrascu.

1. Uradite korake 1-3 iz odeljka 10.1 Za dobijanje pristupa glavnom meniju.
2. Dodirnite  da biste ušli na 2. stranicu postavke režima košenja.
3. Dodirnite  da biste ušli u režim **SISTEMATIČNO KOŠENJE**.
4. Aktivirajte režim košenja pa dodirnite  da biste potvrdili.

## 10.6 Postavka granica



### 10.6.1 Prelazak preko žice

Ovo je razdaljina koju prednji deo proizvoda može da pređe preko granične žice. Fabrička postavka je 30 cm. Možete izabrati razdaljinu od 20 do 55 cm.

1. Uradite korake 1-3 iz odeljka 10.1 Za dobijanje pristupa glavnom meniju.
2. Dodirnite  da biste ušli u postavku **GRANICA**.
3. Dodirnite  da biste ušli u postavku **PRELAZAK PREKO ŽICE**.
4. Dodirnite  ili  da biste izabrali razdaljinu pa dodirnite  da biste potvrdili.



### 10.6.2 Izlazak sa stanice

Proizvod će ići unazad duž žice do postavljene razdaljine a zatim će krenuti da kosi. Možete postaviti razdaljinu od 20 do 999 cm. Fabrička postavka je 20 cm.

1. Uradite korake 1-2 iz odeljka 10.6.1 Prelazak preko žice.
2. Dodirnite  da biste ušli u postavku **PAMETNO IZLAŽENJE SA STANICE ZA PUNJENJE**.
3. Unesite razdaljinu pa dodirnite  da biste potvrdili.



## 10.7 Postavka bezbednosti

Morate da unesete PIN kod da biste pristupili postavci bezbednosti.

1. Uradite korake 1-3 iz odeljka 10.1 Za dobijanje pristupa glavnom meniju.
2. Dodirnite  da biste uneli PIN kod pa dodirnite  da biste potvrdili. Zatim udite na 1. stranicu postavke bezbednosti pa dodirnite  da biste ušli na 2. stranicu.

## ■ PIN kod

Možete da promenite PIN kod.

1. Na 1. stranici postavke bezbednosti dodirnite  da biste promenili PIN kod. Zatim dodirnite  da biste potvrdili.
2. Unesite PIN kod ponovo da biste ga verifikovali pa dodirnite  da biste potvrdili.





## ■ Postavka alarma

Ova funkcija znači da će se oglasiti alarm ako se na proizvodu pojave neke poruke greške. Možete postaviti trajanje alarma od 1 do 10 minuta. Podrazumevano trajanje alarma je 2 minuta.

Možete aktivirati ili deaktivirati **POSTAVKU ALARMA**.

Možete aktivirati ili deaktivirati *Alarm kad je podignut* samo kad je **POSTAVKA ALARMA** aktivirana.



## Za aktiviranje postavke alarma

1. Na 1. stranici dodirnite  da biste ušli u **POSTAVKU ALARMA**.
2. Aktivirajte **POSTAVKU ALARMA**. Dodirnite  ili  da biste izabrali trajanje alarma.
3. Aktivirajte ili deaktivirajte *Alarm When Lift*.
4. Dodirnite  da biste potvrdili.

## ■ Postavka geo-ograda

Geo-ograda je krug koji formira stanica za punjenje kao centralna tačka i poluprečnik od centralne tačke do aktuelnog položaja.

Možete postaviti nivo osetljivosti na nizak (500 m), srednji (250 m) i visok (100 m). Što je veći nivo osetljivosti geo-ograda, to se alarm lakše pokreće.





1. Na 2. stranici dodirnite  da biste ušli u **POSTAVKU GEO-OGRADE**.
2. Aktivirajte postavku geo-ograda.
3. Dodirnite nivo osetljivosti pa dodirnite  da biste potvrdili.

## 10.8 Poruke

U ovom meniju mogu da se nađu prethodne poruke o greškama i informacijama.

### 10.8.1 Poruka greške

Poruke prikazane na displeju su stvarne greške. Noviji alarmi su navedeni gore. Za poruke o greškama postoje saveti koji će pomoći da se greška ispravi. Pogledajte **SPISAK PORUKA GREŠKE** u ovom priručniku.

1. Uradite korake 1-3 iz odeljka 10.1 Za dobijanje pristupa glavnom meniju.
2. Dodirnite  da biste ušli u **PORUKE**.
3. Dodirnite  da biste prikazali **PORUKE GREŠKE**. Dodirnite  ili  da biste pregledali ostale poruke greške.
4. Dodirnite izabranu poruku greške da biste prikazali detalje greške.

### 10.8.2 Informativna poruka





Poruke prikazane na ekranu koje nisu izazvane stvarnom greškom se čuvaju pod naslovom informativnih poruka. Za više informacija o mogućem uzroku svake poruke, pogledajte *SPISAK INFORMATIVNIH PORUKA* u ovom priručniku.

1. Uradite korake 1-2 iz odeljka *10.8.1 Informacije greške* da biste ušli u meni poruka.
2. Dodirnite  da biste prikazali *INFORMATIVNE PORUKE*. Dodirnite ▲ ili ▼ da biste pregledali ostale informativne poruke.
3. Dodirnite izabranu informativnu poruku da biste prikazali detalje informacije.

## 10.9 Ostale postavke



### 10.9.1 Postavka senzora kiše

Kad je detektovana kiša, robot se vraća na stanicu za punjenje i restartuje se dok se senzor kiše ne osuši i vreme odlaganja ne prođe. Možete postaviti vreme odlaganja od 0 do 240 minuta. Podrazumevano vreme odlaganja je 180 minuta.



1. Uradite korake 1-3 iz odeljka *10.1 Za dobijanje pristupa glavnom meniju*.
2. Dodirnite  da biste ušli na 1. stranicu ostalih postavki, dodirnite  da biste ušli na 2. stranicu.
3. Dodirnite  da biste ušli u *POSTAVKU SENZORA KIŠE*.
4. Aktivirajte postavku senzora kiše. Postavite vreme odlaganja pa dodirnite  da biste potvrdili.

### 10.9.2 Postavka prednjeg svetla

#### 10.9.2.1 Za postavljanje rasporeda za prednje svetlo

1. Uradite korake 1-2 iz odeljka *10.9.1 Postavka senzora kiše* da biste ušli na 1. stranicu ostalih postavki.
2. Dodirnite  da biste ušli u *POSTAVKU PREDNJEG SVETLA*.
3. Dodirnite  da biste ušli u *RASPORED SVETLA*. Izaberite između *Always ON*, *Always OFF* ili *Set Time Period*.
4. Kad izaberete *Set Time Period*, možete postaviti detaljan vremenski period pa dodirnuti  da biste potvrdili.

#### 10.9.2.2 Za postavljanje postavke režima boje

1. Uradite korake 1-2 iz odeljka *10.9.2.1 Za postavljanje rasporeda za prednje svetlo* da biste ušli u postavku prednjeg svetla.
2. Dodirnite  da biste ušli u *POSTAVKU REŽIMA BOJE*.
3. Dodirnite i aktivirajte *Flashes when fault alert*, pa izaberite *Light Color*.
4. Dodirnite  da biste potvrdili.

### 10.9.3 Postavka SMS-a

Funkcija SMS-a vam šalje SMS kad proizvod izađe iz geo-ograda.

1. Uradite korake 1-2 iz odeljka *10.9.1 Postavka senzora kiše* da biste ušli na 2. stranicu ostalih postavki.
2. Dodirnite  da biste ušli u *POSTAVKU SMS-A*.

3. Dodirnite *Koristi SMS i DODAJ+* da biste postavili broj telefona sa pozivnim brojem zemlje, na primer +49 172 12345678, pa dodirnite  da biste potvrdili.

### 10.9.4 Bluetooth® uparivanje

Aplikacija EGO Connect™ je uvek povezana sa vašim proizvodom sve dok mobilni uređaj ima vezu sa mobilnom mrežom, proizvod je napunjen i LCD ekran je uključen a proizvod je prethodno uparen sa vašim nalogom.

#### Za uparivanje aplikacije EGO Connect™ i proizvoda

1. Uradite korake 1-2 iz odeljka *10.9.1 Postavka senzora kiše* da biste ušli na 2. stranicu ostalih postavki.
2. Dodirnite  da biste ušli u *BLUETOOTH UPARIVANJE*.
3. Pratite uputstva u aplikaciji EGO Connect™ za „add tool“.



**OBAVEŠTENJE:** LED indikator statusa na proizvodu će bljeskati plavo tokom uparivanja.

LED indikator statusa na proizvodu će svetleti neprekidno plavo kad proizvod bude povezan sa mobilnim uređajem preko Bluetooth® veze.



## 10.10 Opšte

U postavci *GENERAL* možete da promenite opšte postavke proizvoda.





### 10.10.1 Za postavljanje jezika

1. Uradite korake 1-3 iz odeljka *10.1 Za dobijanje pristupa glavnom meniju*.
2. Dodirnite  da biste ušli na 1. stranicu opštih postavki.
3. Dodirnite  da biste ušli u postavku *JEZIK*.
4. Dodirnite ▲ ili ▼ da biste izabrali jezik pa dodirnite  da biste potvrdili.

### 10.10.2 Za postavljanje zemlje i vremenske zone



1. Uradite korake 1-2 iz odeljka *10.10.1 Za postavljanje jezika*.
2. Dodirnite  da biste ušli u postavku *ZEMLJA I VREMENSKA ZONA*.
3. Dodirnite ▲ ili ▼ da biste izabrali *ZEMLJU I VREMENSKU ZONU* pa dodirnite  da biste potvrdili.

### 10.10.3 Za postavljanje formata jedinica

1. Uradite korake 1-3 iz odeljka *10.1 Za dobijanje pristupa glavnom meniju*.
2. Dodirnite  da biste ušli na 1. stranicu opštih postavki a potom dodirnite  da biste ušli na 2. stranicu.
3. Dodirnite  da biste postavili *FORMAT JEDINICA* pa dodirnite  da biste potvrdili.



### 10.10.4 Za postavljanje tona dodira

Robot će pištati kad klikate po ekranu nakon što uključite ton dodira.



1. Uradite korake 1-2 iz odeljka *10.10.3 Za postavljanje formata jedinica* da biste ušli na 2. stranicu opštih postavki.
2. Dodirnite  da biste ušli u postavku *TON DODIRA*.
3. Aktivirajte ton dodira pa dodirnite  da biste potvrdili.

## 10.10.5 Meni o proizvodu



Meni O PROIZVODU prikazuje informacije o proizvodu.

1. Uradite korake 1-3 iz odeljka 10.1 Za dobijanje pristupa glavnom meniju.
2. Dodirnite  da biste ušli na 1. stranicu opštih postavki a potom dodirnite  dva puta da biste ušli na 3. stranicu opštih postavki.
3. Dodirnite  da biste prikazali informativni meni O PROIZVODU.

## 10.10.6 Za resetovanje korisničkih postavki

1. Uradite korake 1-2 iz odeljka 10.10.5 Meni o proizvodu da biste ušli na 3. stranicu opštih postavki.
2. Dodirnite  da biste ušli u RESET KORISNIČKIH POSTAVKI.
3. Dodirnite  da biste potvrdili.
4. Unesite PIN kod da biste resetovali postavke.

## 10.10.7 Za ažuriranje firmvera

1. Uradite korake 1-3 iz odeljka 10.1 Za dobijanje pristupa glavnom meniju.
2. Dodirnite  da biste ušli na 1. stranicu opštih postavki pa zatim dodirnite  tri puta da biste ušli na 4. stranicu opštih postavki.
3. Dodirnite  da biste ušli u AŽURIRANJE FIRMVERA.
4. Pratite uputstva na ekranu da biste ažurirali verziju firmvera.

**NAPOMENA:** Ažuriranje firmvera se može obaviti iz aplikacije EGO Connect™. Bićete obavešteni kad ažuriranje postane dostupno.

## RAD

**▲ UPOZORENJE:** Pažljivo pročitajte sigurnosna uputstva pre no što startujete proizvod.

**▲ UPOZORENJE:** Držite šake i stopala dalje od sečiva kad se rotiraju. Nikad ne stavljajte šake ili stopala blizu proizvoda ili ispod njega dok motor radi.

**▲ UPOZORENJE:** Ne koristite proizvod kad se ljudi, a naročito deca, ili životinje nalaze u radnom području.

## PRE STARTOVANJA PROIZVODA

1. Vodite računa da proizvod bude napunjen više od 50% za prvi put.
2. LED indikator statusa na stanici za punjenje mora da prikazuje neprekidno ili bljeskajuće ZELENO za pravilnu instalaciju.
3. Proizvod radi u okviru postavljenog rasporeda, pogledajte odeljak 10.3.2 Za postavljanje rasporeda (pritisnjanje dugmeta **START** van planiranih vremena rada će značiti da mašina ostaje na stanici do naredne planirane operacije). Proizvod radi odmah ako postavljate nadjačavanje rasporeda, pogledajte odeljak 10.3.5 Za nadjačavanje rasporeda.
4. Vodite računa da proizvod bude u izabranom radnom području, pogledajte odeljak 10.5 Postavka režima rada.
5. Vodite računa da proizvod bude unutar granične žice.

## ZA STARTOVANJE PROIZVODA



1. Pritisnite dugme **STOP** da biste otvorili poklopac LCD ekrana.
2. Pritisnite dugme **NAPAJANJE** da biste uključili proizvod.
3. Unesite PIN kod.
4. Pritisnite dugme **START** pa zatvorite poklopac.

**NAPOMENA:** Uvek pritisnite dugme **START** pre no što zatvorite poklopac da biste startovali proizvod.

**NAPOMENA:** Pre prve operacije mašina treba da uradi ciklus mapiranja.

## ZA PARKIRANJE PROIZVODA

Proizvod ostaje na stanici za punjenje tokom postavljenog vremena parkiranja a potom se automatski vraća uobičajenom radu prema rasporedu.

1. Pritisnite dugme **PARK** da biste ušli u režim parkiranja.
2. Dodirnite  da biste postavili vreme parkiranja.
3. Dodirnite  da biste potvrdili.

## ZA STOPIRANJE PROIZVODA

Pritisnite dugme **STOP** da biste zaustavili proizvod i motor za košenje.

## ZA ISKLJUČIVANJE PROIZVODA

1. Pritisnite dugme **STOP** da biste otvorili poklopac LCD ekrana.
2. Pritisnite dugme **NAPAJANJE** duže od 2 sekunde da biste isključili proizvod.

**NAPOMENA:** Takođe možete pritisnuti dugme **POWER** duže od 4 sekunde da biste prisilno isključili proizvod ako ne unesete PIN kod.

## ZA POZIVANJE PROIZVODA NA STANICU ZA PUNJENJE

Kad pritisnete dugme **HOME** na stanici za punjenje, LED indikator statusa na stanici za punjenje će ubrzano bljesnuti 3 puta a proizvod će se vratiti u blizinu stanice za punjenje.

## ODRŽAVANJE

**▲ UPOZORENJE:** Da biste izbegli ozbiljne telesne povrede, uvek isključite kosilicu i uverite se da su se svi pokretni delovi potpuno zaustavili pre čišćenja, radova održavanja ili transportovanja kosilice.

**▲ UPOZORENJE:** Prilikom servisiranja, koristite samo identične rezervne delove. Upotreba bilo kakvih drugih delova može da dovede do opasnosti ili da izazove oštećenje proizvoda. Da bi se osigurala sigurnost i pouzdanost, sve popravke treba da radi kvalifikovani servisni tehničar.

**▲ UPOZORENJE:** Uvek nosite zaštitne rukavice kad radite bilo kakvo održavanje na sečivima proizvoda.

Za bolji rad i duži radni vek, vodite računa da redovno čistite proizvod i zamenjujete pohabane delove.

Kad prvi put koristite proizvod, sečiva treba da pregledate jednom nedeljno.

Važno je da se sečiva lako rotiraju. Ivice sečiva ne bi trebalo da budu oštećene. Radni vek sečiva veoma varira i zavisi od, na primer:

- Vremena rada i veličine radnog područja.
- Tipa trave i sezonskog rasta.



- Zemlje, peska i upotrebe đubriva.
- Prisustva predmeta poput šiškarki, opalog voća, igračkaka, alata, kamenja, korenja i sličnog.

**NAPOMENA:** Rad sa tupim sečivima daje lošije rezultate košenja. Trava nije pokošena čisto i potrebno je više energije, zbog čega proizvod ne kosi uobičajeno veliku površinu.

### Čišćenje proizvoda

**⚠ OPREZ:** Nikad ne koristite perač pod visokim pritiskom za pranje proizvoda ili stanice za punjenje. Nikad ne koristite rastvarače za čišćenje.

### Šasija i sečiva

Pregledajte sečiva jednom nedeljno.

1. Isključite proizvod.
2. Podignite proizvod na bočnu stranu.
3. Očistite sečiva i šasiju četkom za posuđe. U isto vreme proverite da li su sečiva netaknuta i da li se slobodno rotiraju.

### Za čišćenje točkova

Proizvod ne radi zadovoljavajuće na nagibima ako su točkovi blokirani travom.

- Mekom četkom očistite točkove

### Za čišćenje kućišta proizvoda

- Vlažnom krpom i slabim rastvorom sapuna očistite kućište proizvoda.

### Za čišćenje stanice za punjenje

**⚠ UPOZORENJE:** Iskopčajte napajanje iz strujne utičnice pre održavanja.

**⚠ OPREZ:** Ne koristite perač pod visokim pritiskom ili tekuću vodu za pranje stanice za punjenje.

**NAPOMENA:** Proizvod ne može da dođe na stanicu za punjenje ako se predmeti nalaze na njoj. Redovno čistite stanicu za punjenje.

- Uklonite travu, grančice i druge predmete iz stanice za punjenje.

### Zamena sečiva

**⚠ UPOZORENJE:** Morate zameniti vijke kad zamenjujete sečiva. Korišćeni vijci mogu brzo da se pohabaju pa će se sečiva olabaviti a to može da izazove ozbiljne povrede.

Zamenite pohabana ili oštećena sečiva zbog bezbednog rada. Redovno zamenjujte sečiva radi zadovoljavajućih rezultata košenja i niske potrošnje energije. Sva 3 sečiva i vijka se moraju zameniti u isto vreme da bi se dobio izbalansiran sistem za košenje.

### Za zamenu sečiva (slika T)

1. Pritisnite dugme **STOP**.
2. Isključite proizvod.
3. Okrenite proizvod naopako. Stavite proizvod na meku i čistu površinu da biste izbegli ogrebotine na proizvodu.
4. Rotirajte ploču za klizanje tako da se njene rupe poravnaju sa vijcima za sečivo.
5. Uklonite 3 vijka pljosnatim ili filips šrafciigerom (nije priložen).

6. Uklonite 3 sečiva.
7. Pričvrstite 3 nova sečiva i vijka.
8. Osigurajte da sečiva mogu slobodno da menjaju nagib.

### Baterija

**⚠ OPREZ:** Potpuno napunite bateriju pre no što stavite proizvod u skladište. Ako baterija ne bude potpuno napunjena, to može da izazove oštećenje baterije.

Ako je vreme rada proizvoda kraće od uobičajenog između punjenja, to znači da je baterija pri kraju svog radnog veka. Zamenite bateriju da biste produžili vreme rada.

**NAPOMENA:** Vek baterije je povezan sa dužinom sezone i brojem sati na dan kad proizvod radi. Duga sezona ili mnogo sati rada na dan znače da se baterija mora redovnije menjati. Odnosite proizvod u EGO servisni centar radi zamene baterije.

### TRANSPORTOVANJE I SKLADIŠTENJE

- Potpuno napunite proizvod.
- Isključite proizvod.
- Očistite proizvod.
- Držite proizvod u suvom zatvorenom prostoru zaštićenom od mraza tokom zime.
- Čuvajte proizvod tako da mu svi točkovi budu na horizontalnom tlu tokom skladištenja.
- Ako stanicu za punjenje držite u zatvorenom prostoru, iskopčajte i uklonite napajanje i sve konektore sa stanice za punjenje. Stavite kraj svake konektorske žice u kutiju za zaštitu konektora.

### Kako podizati i premeštati proizvod (slika U)

**⚠ UPOZORENJE:** Proizvod morate isključiti pre no što ga podignete.

**⚠ OPREZ:** Ne podižite proizvod kad je parkiran na stanici za punjenje. To može oštetiti stanicu za punjenje i/ili proizvod. Pritisnite dugme **STOP** pa izvucite proizvod sa stanice za punjenje pre no što ga podignete.

Za bezbedno premeštanje do radnog područja ili unutar njega:

1. Pritisnite dugme **STOP** da biste stopirali proizvod.
2. Pritisnite dugme **NAPAJANJE** tokom 2 sekunde da biste isključili proizvod.
3. Nosite proizvod za dršku za nošenje, sa diskom sečiva dalje od sebe.

### ZAŠTITA ŽIVOTNE SREDINE



Ne odlažite električne uređaje kao nesortirani komunalni otpad, koristite specijalizovana mesta za prikupljanje otpada.

Obratite se lokalnoj upravi za informacije o dostupnim sistemima prikupljanja otpada.

Ako se električni aparati odlažu na deponije ili đubrišta, opasne supstance mogu da iscuru u podzemne vode i dospesu u lanac ishrane, nanoseći štetu vašem zdravlju i dobrobiti.

## REŠAVANJE PROBLEMA

### SPISAK PORUKA GREŠKE

Spisak ispod prikazuje poruke greške prikazane na LCD ekranu proizvoda i u aplikaciji EGO Connect™. Obratite se EGO servisnom centru ako se ista poruka često pojavljuje.

LCD ekran	Akcija
Izgubljen signal granice	1. Proverite LED na gornjem delu stanice za punjenje.
	2. NEMA LED svetla: stanica za punjenje nema struju. Proverite da li utičnica ima struju i da li su adapter i kabl spojeni i da li imaju oštećenja.
	3. CRVENI LED: pucanje granične žice. Proverite konekcije granične žice sa stanicom za punjenje i proverite da li ima vidljivih oštećenja na petlji granične žice.
	4. ZELENI LED: status stanice za punjenje je OK. Pogledajte korisnički priručnik ili mobilnu aplikaciju za uputstvo kako da generišete novi signal petlje.
Robot izvan granice	1. Osigurajte da su konekcije između granične žice i stanice za punjenje pravilno spojene i da konekcije nisu ukrštene.
	2. Osigurajte da se granična žica ne nalazi na strmom nagibu.
	3. Premestite robota nazad u radno područje.
Robot zarobljen	Proverite da li u radnom području ima neočekivanih prepreka. SAVET: Izbegavajte postavljanje prepreka u radnom području koje mogu da ograniče pristup robotu.
Greška povratka	1. Proverite LED na gornjem delu stanice za punjenje.
	2. NEMA LED svetla: stanica za punjenje nema struju. Proverite da li utičnica ima struju i da li su adapter i kabl spojeni i da li imaju oštećenja
	3. CRVENI LED: pucanje granične žice. Proverite konekcije granične žice sa stanicom za punjenje i proverite da li ima vidljivih oštećenja na petlji granične žice.
	4. ZELENI LED: status stanice za punjenje je OK. Premestite robota nazad na stanicu i startujte ga. Robot će automatski početi da radi nakon što signal bude ponovo generisan.
	5. Restartujte robota i baznu stanicu.
	SAVET: Osigurajte da stanica za punjenje ostane fiksirana na svom mestu gde je instalirana.
Greška pristajanja	1. Uklonite eventualne prepreke oko stanice za punjenje.
	2. Očistite donju ploču stanice i točkove robota.
	3. Osigurajte da stanica bude instalirana na ravnoj površini i da ostane fiksirana na svom mestu gde je instalirana.
	4. Osigurajte da granična žica bude instalirana prema uputstvu.
	5. Isključite iz struje i restartujte stanicu.

LCD ekran	Akcija
Greška izlaska	1. Uklonite eventualne prepreke oko stanice za punjenje.
	2. Očistite donju ploču stanice i točkove robota.
Greška levog pogonskog motora	1. Isključite robota.
	2. Proverite pogonske točkove i uklonite sve prepreke.
	3. Ostavite robota da se ohladi i restartujte ga.
Greška desnog pogonskog motora	1. Isključite robota.
	2. Proverite pogonske točkove i uklonite sve prepreke.
	3. Ostavite robota da se ohladi i restartujte ga.
Greška motora za košenje	1. Isključite robota
	2. Proverite disk za košenje i uklonite travu ili druge prepreke.
	3. Ostavite robota da se ohladi i restartujte ga.
	SAVET: Ako je trava duga, povećajte visinu košenja i smanjite je tokom vremena.
Greška motora za podešavanje visine	1. Isključite robota.
	2. Proverite disk za košenje i šasiju i uklonite sve prepreke.
	3. Ostavite robota da se ohladi i restartujte ga.
Neizbalansiran sistem za košenje	1. Isključite robota.
	2. Proverite da li na disku za košenje i sečivima ima oštećenja ili prepreka.
	3. Zamenite nedostajuća ili oštećena sečiva prema korisničkom uputstvu.
Problem postavke područja	Proverite da li je postavka područja dosledna stvarnoj situaciji.
Robot podignut	Stavite robota na radno područje.
Robot nagnut	Stavite robota na radno područje. Proverite da li maksimalni nagib na radnom području prekoračuje sposobnosti mašine koje su navedene u uputstvu za instalaciju.
Robot prevrnut	Stavite robota na radno područje. Proverite da li maksimalni nagib na radnom području prekoračuje sposobnosti mašine koje su navedene u uputstvu za instalaciju.
Robot se sudario	Sudar: Proverite da li u radnom području ima neočekivanih prepreka.
PIN netačan (izlaženje)	PIN je netačan. Povratite lozinku pomoću aplikacije ili se obratite lokalnom prodavcu.

LCD ekran	Akcija
Robot ukraden	Razdaljina između robota i stanice je van granice. Proverite da li je ukraden.

## SPISAK INFORMATIVNIH PORUKA

Spisak ispod prikazuje informativne poruke prikazane na LCD ekranu proizvoda i u aplikaciji EGO Connect™.

LCD ekran	Akcija
Neuspelo mapiranje	U glavnom području osigurajte da robot počne mapiranje od stanice. Vodite računa da ne ometate ili premeštate robota tokom mapiranja. 1. Restartujte mapiranje kroz aplikaciju EGO Connect™. 2. Robot će raditi do naredne nedelje i automatski restartovati mapiranje.
završeno košenje 2. područja	Sekundarno područje završeno. Stavite robota na naredno područje ili ga vratite na primarno područje i nastavite košenje.
slabo napajanje košenja 2. područja	Baterija slaba. Sekundarno područje nedovršeno. Vratite robota na stanicu za punjenje.
Neuspelo GPS lociranje	GPS greška. Isključite iz struje i restartujte robota. Ako problem potraje, obratite se lokalnom prodavcu.
Neuspelo preuzimanje	Premestite robota na otvoreno područje i vodite računa da je LTE signal dobar na displeju robota.
Neuspela verifikacija	Pokušajte preuzimanje ponovo. Obratite se lokalnom prodavcu ako problemi ne budu rešeni.
Neuspela verzija	Restartujte robota. Obratite se lokalnom prodavcu ako problemi ne budu rešeni.

## SIMPTOMI

Ako proizvod ne radi kako je predviđeno spiskovima iznad, pratite simptome ispod.

Obratite se EGO servisnom centru ako i dalje ne možete da pronađete razlog za grešku.

Problem	Uzrok	Rešenje
Ne reaguje na dodirivanje LCD ekrana.	1. LCD ekran je oštećen.	1. Obratite se EGO servisnom centru.
Proizvod ima poteškoća da pristane.	1. Granična žica nije položena u dugoj pravoj liniji koja je dovoljno odmaknuta od stanice za punjenje.	1. Proverite da li je stanica za punjenje pravilno instalirana. Pogledajte odeljak 4.2 Za instaliranje stanice za punjenje.
	2. Stanica za punjenje je na nagibu ili nije na horizontalnoj površini.	2. Stavite stanicu za punjenje na površinu koja je potpuno horizontalna. Pogledajte odeljak 3.1 Za ispitivanje gde da stavite stanicu za punjenje.
	3. Stanica za punjenje nije čvrsto instalirana.	3. Proverite da li je šest vijaka fiksiranih na stanici labavo.
Proizvod klizi kad pristaje.	Mokra trava i blato zalepljeni na zadnje točkove dovode do klizanja proizvoda.	Očistite točkove.
Proizvod radi u pogrešno vreme.	1. Vremena startovanja i stopiranja za košenje su pogrešna.	1. Resetujte postavke vremena startovanja i vremena stopiranja za košenje. Pogledajte odeljak 10.3.2 Za postavljanje rasporeda.
	2. Sat proizvoda treba postaviti.	2. Postavite sat. Pogledajte odeljak 10.10.2 Za postavljanje zemlje i vremenske zone.

Problem	Uzrok	Rešenje
Proizvod vibrira.	1. Oštećena sečiva dovode do neravnoteže u sistemu za košenje.	1. Pregledajte sečiva i vijke i zamenite ih ako je neophodno.
	2. Previše sečiva u istom položaju dovodi do neravnoteže sistema za košenje.	2. Proverite da li je samo jedno sečivo pričvršćeno svakim vijkom.
	3. Sečivo koje nedostaje u poziciji za montiranje dovodi do neravnoteže sistema za košenje.	3. Proverite da li su tri sečiva instalirana na svakoj poziciji za montiranje.
Proizvod radi ali se sečiva ne rotiraju.	1. Proizvod traži stanicu za punjenje ili izlazi iz stanice za punjenje u rikverc.	1. Nije potrebna akcija. Disk sečiva se ne rotira kad proizvod traži stanicu za punjenje.
	2. Motor za košenje je oštećen.	2. Obratite se EGO servisnom centru.
Proizvod kosi tokom perioda kraćih nego obično između punjenja.	1. Trava ili drugi strani predmeti blokiraju sečiva.	1. Uklonite i očistite šasiju i sečiva.
	2. Baterija je potrošena.	2. Obratite se EGO servisnom centru.
	3. Tupa sečiva. Više energije je potrebno kad se kosi trava.	3. Zamenite sečiva.
Kratka vremena košenja i punjenja.	Baterija je potrošena.	Obratite se EGO servisnom centru.
Proizvod se često kreće u krugovima ili spiralama.	Spiralno košenje je prirodni deo obrasca kretanja proizvoda.	Podesite intenzitet spiralnog košenja. Ta funkcija se može onemogućiti ako je neophodno. Pogledajte odeljak 10.5.2 <i>Režim spiralnog košenja</i> .
Proizvod se vraća na stanicu za punjenje tokom košenja.	Prekidač senzora kiše se aktivira nehotično.	Proverite prekidač senzora kiše. Ta funkcija se može onemogućiti ako je neophodno. Pogledajte odeljak 10.9.1 <i>Postavka senzora kiše</i> .
Neravnomerni rezultati košenja	1. Proizvod radi premalo sati na dan.	1. Povećajte vreme košenja. Pogledajte odeljak 10.3.2 <i>Za postavljanje rasporeda</i> .
	2. Radno područje je preveliko.	2. Pokušajte da ograničite radno područje ili produžite raspored. Pogledajte odeljak 10.3.2 <i>Za postavljanje rasporeda</i> .
	3. Tupa sečiva	3. Zamenite sva sečiva i vijke.
	4. Duga trava u odnosu na postavljenu visinu košenja.	4. Povećajte visinu košenja a potom je postepeno smanjujte.
	5. Nagomilavanje trave kod sečiva ili oko vratila motora.	5. Proverite da li se sečiva slobodno i lako rotiraju. Ako ne, odvrnite sečiva i uklonite travu i strane predmete.

### LED INDIKATOR STATUSA NA STANICI ZA PUNJENJE

LED indikator statusa na stanici za punjenje mora da prikazuje neprekidno ili bljeskajuće ZELENO za pravilnu instalaciju. Ako ne, pratite uputstva ispod:

LED indikator statusa	Značenje	Akcija
Neprekidno ZELENO	Dobar signal. Proizvod se ne puni.	Nije potrebna akcija.
Bljeska ZELENO	Dobar signal. Proizvod se puni.	Nije potrebna akcija.

SR

LED indikator statusa	Značenje	Akcija
Neprekidno CRVENO	Proizvod se ne puni. Granična žica nije spojena na stanicu za punjenje.	Proverite da li je granična žica pravilno instalirana na stanicu za punjenje. Pogledajte odeljak 4.1 <i>Za instaliranje granične žice</i> .
	Proizvod se ne puni. Oštećenje granične žice.	Pronađite gde je oštećenje. Zamenite oštećeni deo novom graničnom žicom.
Bljeska CRVENO	Proizvod je na punjenju. Granična žica nije spojena na stanicu za punjenje.	Proverite da li je granična žica pravilno instalirana na stanicu za punjenje. Pogledajte odeljak 4.1 <i>Za instaliranje granične žice</i> .
	Proizvod se puni. Oštećenje granične žice.	Pronađite gde je oštećenje. Zamenite oštećeni deo novom graničnom žicom.
Nema LED svetla	Stanica za punjenje nema struju.	Proverite da li utičnica ima struju i da li su adapter i kabl spojeni i da li imaju oštećenja.
Neprekidno ŽUTO	Stanica za punjenje se ažurira preko proizvoda a Bluetooth® nije povezan.	Nije potrebna akcija.
Bljeska ŽUTO	Stanica za punjenje se ažurira preko proizvoda a Bluetooth® je povezan.	Nije potrebna akcija.

### LED INDIKATOR STATUSA NA PROIZVODU

LED indikator statusa na prednjem delu proizvoda prikazuje aktuelni status:

Indikator	Značenje	Akcija
Neprekidna LED boja	Robot radi pravilno.	Nije potrebna akcija. LED boja zavisi od postavke iz odeljka 10.9.2.2 <i>Za postavljanje postavke režima boja</i> .
Bljeska PLAVO	Bluetooth® se uparuje.	Nije potrebna akcija.
Neprekidno PLAVO	Bluetooth® uparivanje je uspelo.	Nije potrebna akcija.
Bljeska CRVENO	Robot je detektovao grešku.	Proverite LCD ekran / aplikaciju EGO Connect™ radi obaveštenja o greški. Uklonite grešku pritiskom na dugme <b>STOP</b> a zatim aktivirajte proizvod pritiskom na dugme <b>START</b> .
Bljeska ŽUTO	Dugme <b>STOP</b> je pritisnuto.	Pritisnite dugme <b>START</b> pa zatvorite poklopac.

## GARANCIJA

### EGO POLITIKA GARANCIJE

Posetite veb-lokaciju [egopowerplus.eu](http://egopowerplus.eu) za potpune uslove i odredbe EGO politike garancije.

**NAPOMENA!** Radi lakše upotrebe, u korisničkom priručniku se upotrebljava sljedeći format:

- Tekst u *kurzivu* je tekst koji se pojavljuje na LCD ekranu ili je referenca na drugi odjeljak u korisničkom priručniku.
- **Podebljani** tekst predstavlja jedno od dugmadi na proizvodu.

## UVOD

### Opis proizvoda (sl. B)

**NAPOMENA!** Kompanija EGO redovno ažurira izgled i funkciju proizvoda. Za najnoviju podršku za proizvode obratite se svom ovlaštenom EGO servisnom zastupniku.

Robotska kosilica ima ugrađenu bateriju i automatski kosi travu. Sakupljanje trave nije potrebno. Tokom planiranih radnih vremena, mašina se stalno prebacuje između režima košnje i punjenja. Obrazac kretanja je nasumičan. Granična žica kontrolira kretanje proizvoda u radnom području. Senzori u proizvodu detektuju kada se proizvod približi graničnoj žici. Prednji dio proizvoda uvijek prelazi graničnu žicu na određenoj udaljenosti prije nego što se proizvod okrene. Kada proizvod naiđe na prepreku ili se približi graničnoj žici, odabrat će novi smjer.

Sve radne postavke mogu se kontrolisati putem LCD ekrana ili aplikacije EGO Connect™.

**Tehnika košnje:** proizvod ne proizvodi emisije, jednostavan za upotrebu i štedi energiju. Tehnika česte košnje poboljšava kvalitet trave i smanjuje potrebu za gnojivima.

**Pronalaženje stanice za punjenje:** proizvod radi dok se nivo napunjenosti baterije ne spusti ili dok se plan košnje ne završi, a zatim se automatski vraća na stanicu za punjenje.

### EGO Connect™

EGO Connect™ je mobilna aplikacija koja vam omogućuje daljinsko upravljanje cijelim procesom košnje. Pogledajte odjeljak 9 EGO Connect™.

### LCD ekran

Na LCD ekranu proizvoda prikazuju se sve informacije i postavke proizvoda.

Za pristup ekranu pritisnite dugme za zaustavljanje **STOP**.

### Dugmad na proizvodu

**Dugme za pokretanje START:** za pokretanje rada proizvoda.

Dugme **NAPAJANJA:** za UKLJUČIVANJE/ISKLUČIVANJE proizvoda.

Dugme za parkiranje **PARK:** za slanje proizvoda u stanicu za punjenje. LCD ekran upotrebljavajte za postavljanje vremena parkiranja.

## PROČITAJTE UPUTSTVO U CIJELOSTI!

**⚠ UPOZORENJE!** Radi osiguranja sigurnosti i pouzdanosti, sve popravke i zamjene treba obavljati kvalifikovani servisni tehničar.

**⚠ UPOZORENJE!** Prije upotrebe ove mašine pobrinite se da sva sigurnosna uputstva u ovom korisničkom priručniku, uključujući sve sigurnosne simbole kao što su “**OPASNOST**,” “**UPOZORENJE**” i “**OPREZ**” pročitate s razumijevanjem. Zanemarivanje svih uputstava navedenih u nastavku može rezultirati strujnim udarom, požarom i/ili teškim tjelesnim povredama.

## SIGURNOSNI SIMBOLI

	Simbol upozorenja
	S razumijevanjem pročitajte korisnički priručnik.
	Prije održavanja aktivirajte uređaj za onemogućavanje. Ruke i stopala držite podalje od noževa.
	Nemojte dodirivati rotirajući nož.
	Čuvajte se odbačenih predmeta – udaljite prisutne osobe.
	Nemojte se voziti na proizvodu. Ruke i stopala držite podalje od noževa.
	Ovaj proizvod je u skladu s primjenjivim Direktivama EU.
	Ovaj proizvod je u skladu s važećim zakonodavstvom Velike Britanije.
	Otpadni električni proizvodi ne smiju se odlagati s otpadom iz domaćinstva. Odnosite ih u ovlaštenu centar za reciklažu.
	Bluetooth®
	Istosmjerna struja (DC)
	Izvedba klase II
	Dizajnirana za napajanje iz zasebnog izvora napajanja izuzetno niskog napona (SELV).
	Širina košnje
	SMPS (prekidački izvor napajanja)
	SMPS sa sigurnosnim izolacijskim transformatorom otpornim na kratki spoj (inherentan ili ono-inherentan)
	Ovaj uređaj upotrebljavajte samo u zatvorenim prostorima.
	Naizmjenična struja
Min	Minute
IPX5	Stepen zaštite od prodiranja

BS

V	Napon
W	Vat
Ah	Amper-sati
kg	Kilogram
m	Metar
cm	Centimetar
mm	Milimetar
°C	Celzijus

**NAPOMENA!** Riječ i logotipi Bluetooth® su registrovani zaštitni znakovi u vlasništvu kompanije Bluetooth SIG, inc. i kao takve ih upotrebljava kompanija EGO pod licencom.

## TEHNIČKI PODACI

		RM4000E
Ulaz/izlaz napajanja		100–240 V~/24 V DC
Snaga strujnog napajanja		147 W
Dužina niskonaponskog kabela		10 m
Baterija		litij-ionska 24 V / 10,0 Ah
Srednja potrošnja energije		23.2 kwh/mjesec@4000m <sup>2</sup>
Potrošnja energije pri košnji		36W ± 20%
Prosječno vrijeme punjenja		110 min
Prosječno vrijeme košnje		240 min
Maksimalni nagib za graničnu žicu		20 % (11,3°)
Maksimalni nagib za radno područje		50 % (26,6°)
Minimalna širina prolaza		60 cm
Maksimalna dužina granične žice		1000 m
Maksimalna udaljenost do granične žice		40 m
Radni kapacitet		4000 m <sup>2</sup> (±20 %)
Sistem košnje		3 zakretna rezna noža
Broj modela kompleta noža i vijaka		AB1009R
Širina košnje		24 cm
Raspon podešavanja visine košnje		20 – 90 mm
Korak podešavanja visine košnje		5 mm/15 položaja
IP klasifikacija	Robotska kosilica	IPX5
	Stanica za punjenje	IPX4
	Strujno napajanje	IP56 (samo za kućište)
Preporučena radna temperatura i temperatura punjenja		-15 °C – 55 °C
Preporučena temperatura skladištenja		-40 °C – 70 °C
Masa kosilice (bez stanice za punjenje)		15,1 kg

BS

## PAKOVANJE (SL. A)

### OPIS

1. Trup
  2. Kontaktna ploča
  3. LED indikatori statusa
  4. Poklopac
  5. LCD ekran
  6. Dugme za parkiranje **PARK**
  7. Dugme za zaustavljanje **STOP**
  8. Dugme za pokretanje **START**
  9. Dugme **NAPAJANJA**
  10. Prednji točak
  11. Stražnji točak
  12. Nož
  13. Zaštitna ploča
  14. Priključak za dijagnostiku (samo za servisnu službu)
  15. Ručka za nošenje
  16. Dugme **HOME**
  17. Indikator statusa punjenja
  18. Dugme za otpuštanje poklopca
  19. Priključak strujnog napajanja
  20. Priključak za graničnu žicu
  21. Kontaktna ploča
  22. Postolje stanice za punjenje
  23. Strujno napajanje
  24. Vijci (6)
  25. Nož i vijak (3)
  26. Niskonaponski kabel
  27. Mjerni metar
  - 28\*. Kolčić
  - 29\*. Spojnica
  - 30\*. Konektor
  - 31\*. Žica na kalemu za graničnu petlju
- \*Kompleti za postavljanje i pribor PRODAJU SE ZASEBNO.

## POSTAVLJANJE

**▲ UPOZORENJE!** Prije postavljanja proizvoda s razumijevanjem pročitajte sigurnosne napomene.

**▲ OPREZ!** Upotrebljavajte originalne rezervne dijelove i materijal za postavljanje.

- Pažljivo pregledajte proizvod kako biste bili sigurni da nije došlo do loma ili oštećenja tokom transporta.
- Ako su dijelovi oštećeni ili nedostaju, obratite se servisnom centru proizvođača EGO.



## 1. Glavne komponente potrebne za postavljanje

- Robotika kosilica koja automatski kosi travnjak.
- Stanica za punjenje koja ima 2 funkcije:
  - Slanje kontrolnih signala duž granične žice kako bi proizvod mogao pratiti žicu do određenih udaljenih područja u vrtu i pronaći put nazad do stanice za punjenje.
  - Za punjenje proizvoda.
- Strujno napajanje koje se priključuje na stanicu za punjenje i strujnu utičnicu 100–240 V.
- Žica na kalemu koja se polaže oko radnog područja i oko predmeta i biljaka na koje proizvod ne smije dospjeti. Žica na kalemu se upotrebljava kao granična žica.

## 2. Pripreme

**⚠ OPREZ!** Neravna površina travnjaka ili područja stajaće vode mogu uzrokovati oštećenje proizvoda.

**NAPOMENA!** Prije početka postavljanja pročitajte poglavlje Postavljanje. Način postavljanja utiče na performanse proizvoda. Stoga je važno pažljivo planirati postavljanje.

- Napravite skicu radnog područja i uzmite u obzir sve prepreke.
- Na skici označite gdje treba postaviti stanicu za punjenje i graničnu žicu.
- Ispunite rupe u travnjaku.
- Pokosite travu prije postavljanja proizvoda. Vodite računa da trava bude visoka maksimalno 10 cm.

## 3. Prije postavljanja granične žice

Možete birati hoćete li graničnu žicu postaviti kolčićima ili ćete je zakopati. Oba pristupa mogu se kombinovati u istom radnom području.

**⚠ OPREZ!** Ako u radnom području koristite skarifikator/vertikulator, zakopajte graničnu žicu da je zaštitite od oštećenja.

### 3.1 Provjera mjesta postavljanja stanice za punjenje

C-1	Prednja strana stanice za punjenje
C-2	Stražnja strana stanice za punjenje
C-3	Lijeva strana stanice za punjenje
C-4	Desna strana stanice za punjenje

- Ostavite slobodan prostor od najmanje 1,5 m ispred stanice za punjenje, 40 cm slobodnog prostora iza stanice za punjenje. Ostavite slobodan prostor od najmanje 35 cm do granice. Ostavite slobodan prostor od najmanje 1,5 m u radnom području stanice za punjenje (sl. C).

**NAPOMENA!** DESNA strana stanice za punjenje (C-4), kako je prikazano na sl. C, mora biti postavljena u području košnje.

- Postavite stanicu za punjenje blizu strujne utičnice.
- Postavite stanicu za punjenje na ravnu površinu (sl. D).
- Postolje stanice za punjenje ne smije biti savijeno (sl. D).
- Ako se radno područje sastoji od dva dijela odvojena strmim nagibom, preporučujemo da stanicu za punjenje postavite u donji dio.
- Postavite stanicu za punjenje na mjesto zaštićeno od sunca.

### 3.2 Provjera mjesta postavljanja strujnog napajanja

**⚠ UPOZORENJE!** Niskonaponski kabel ne smije se rezati niti produžavati. Postoji rizik od strujnog udara.

**⚠ UPOZORENJE!** Strujni kabel i produžni kabel je potrebno držati podalje od radnog područja kako bi se izbjeglo oštećenje kabela.

**NAPOMENA!** Upotrebljavajte samo jedan niskonaponski kabel jer upotreba više kabela utiče na učinkovitost punjenja proizvoda.

**⚠ OPREZ!** Vodite računa da noževi proizvoda ne prerežu niskonaponski kabel.

**⚠ OPREZ!** Nemojte namotavati niskonaponski kabel (sl. E) niti ga stavljati ispod postolja stanice za punjenje. Kalem uzrokuje smetnje sa signalom stanice za punjenje.

- Strujno napajanje postavite na natkriveno mjesto zaštićeno od sunca i kiše.
- Strujno napajanje postavite na mjesto s dobrom cirkulacijom zraka.
- Kada strujno napajanje priključujete na strujnu utičnicu, upotrebljavajte zaštitni uređaj diferencijalne struje (FID) maksimalne struje okidanja od 30 mA.

### 3.3 Provjera mjesta postavljanja granične žice

**⚠ OPREZ!** Ako radno područje graniči s vodom, nagibima, padinama ili javnom cestom, graničnu žicu je potrebno postaviti unutar fizičke barijere. Barijera mora biti visoka najmanje 15 cm, a razmak granične žice mora biti 35 cm.

**⚠ OPREZ!** Nemojte dozvoliti da proizvod radi na šljunku.

**⚠ OPREZ!** Prilikom postavljanja granične žice nemojte praviti oštre zavoje.

**⚠ OPREZ!** Kako biste osigurali pažljiv rad, uklonite sve prepreke poput drveća, korijenja i kamenja.

Graničnu žicu treba postaviti kao petlju oko radnog područja. Senzori u proizvodu detektuju kada se robotska kosilica približi graničnoj žici i kada robotska kosilica odabere drugi smjer.

Svi dijelovi radnog područja moraju biti udaljeni maksimalno 40 m od granične žice.

- Provjerite jesu li svi uglovi koje čini granična žica 90° ili više.
- Postavite graničnu žicu oko cijelog radnog područja. Područje duž granične žice održavajte čistim. Prilagodite udaljenost između granične žice i prepreka (sl. F).
- Postavite graničnu žicu 35 cm (slučaj 1) od prepreke koja je viša od 5 cm (sl. G1).
- Postavite graničnu žicu 30 cm (slučaj 2) od prepreke koja je 1–5 cm visine (sl. G2).
- Postavite graničnu žicu 10 cm (slučaj 3) od prepreke koja je niža od 1 cm (sl. G3).
- Ako imate stazu od kamena za popločavanje koja je u ravni s travnjakom, graničnu žicu postavite ispod kamena za popločavanje.

**NAPOMENA!** Ako je kamen za popločavanje širok minimalno 30 cm, upotrebljavajte tvorničke postavke za funkciju Drive Past Wire (prolazak van žice) da pokosite svu travu pored kamena za popločavanje. Pogledajte odjeljak 10.6.1 *Prolazak van žice*.

- Postavite graničnu žicu oko stubova kapije ili stubova ograde da osigurate odgovarajuće razmake. Ako se granična žica okreće oko uske prepreke (< 30 cm) kroz uski prolaz < 100 cm, upotrijebite ravni dio od 100 cm kroz prolaz kako je prikazano na sl. H.

H-1	Stub kapije/ograde
-----	--------------------

### 3.3.1 Prolazi (sl. H)

H-2	Prolaz
-----	--------

Prolaz je dio s graničnom žicom sa svake strane koja povezuje 2 dijela radnog područja. Razmak između granične žice sa svake strane prolaza mora biti najmanje 60 cm.

### 3.3.2 Postavljanje granične žice na nagibu

Proizvod se može upotrebljavati na nagibima od 50 %. Previše strme nagibe potrebno je ograditi graničnom žicom. Nagib (%) se izračunava kao visina po m.

Primjer: 10 cm / 100 cm = 10 % (sl. K).

- Nagibe u radnom području strmije od 50 % treba ograditi graničnom žicom.
- Za nagibe duž vanjskog ruba travnjaka strmije od 20 %, graničnu žicu postavite 35 cm od ruba (sl. L).
- Za nagibe koji graniče s javnom cestom, duž vanjskog ruba nagiba treba postaviti barijeru visoku najmanje 15 cm. Kao barijeru možete upotrijebiti zid ili ogradu.

### 3.3.3 Pravljenje ostrva (sl. M)

Ako pravite ostrvo, graničnu žicu koja vodi do ostrva i od ostrva postavite zajedno.

**⚠ OPREZ!** Nemojte stavljati jedan dio granične žice na drugi. Dijelovi granične žice biti paralelni i ne smiju se ukrštati.

**⚠ OPREZ!** Ogradite ili uklonite prepreke visine manje od 5 cm. Ogradite ili uklonite prepreke koje su blago nagnute, kao što su na primjer kamenje, drveće ili korijenje. Tako ćete spriječiti oštećenje noževa proizvoda.

Ostrvo upotrebljavajte za ograđivanje područja u radnom području graničnom žicom. Preporučujemo da ogradite sve fiksne predmete u radnom području.

Neke prepreke su otporne na sudar, kao što su na primjer drveće ili grmlje više od 5 cm. Proizvod će se sudariti s preprekom i zatim odabrati novi smjer.

- Postavite graničnu žicu na prepreku i oko prepreke da napravite ostrvo.
- Položite 2 dijela granične žice prema ostrvu i od ostrva blizu jedan drugoga. Time će se omogućiti prelazak proizvoda preko žice.
- Postavite 2 dijela granične žice u isti kolčić. Pogledajte odjeljak 5 *Postavljanje žice u položaj kolčićima*.

### 3.3.4 Pravljenje sekundarnog područja (sl. N)

Napravite sekundarno područje (B) ako se radno područje sastoji od 2 područja koja nisu povezana prolazom. Radno područje sa stanicom za punjenje je glavno područje (A).

**NAPOMENA!** Proizvod se mora ručno premješati između glavnog područja i sekundarnog područja.

Postavite graničnu žicu oko sekundarnog područja (B) da napravite ostrvo. Pogledajte odjeljak 3.3.3 *Pravljenje ostrva*. Ali ostrvo napravite izvan glavnog radnog područja.

**NAPOMENA!** Graničnu žicu treba postaviti kao 1 petlju oko cijelog radnog područja (A + B).

**NAPOMENA!** Ako proizvod kosi travu u sekundarnom području, treba odabrati režim rada u sekundarnom području. Pogledajte odjeljak 10.5.1 *Odabir radnog područja*.

## 4. Postavljanje proizvoda

### 4.1 Postavljanje granične žice

**⚠ OPREZ!** Nemojte stavljati višak žice na kalem. Kalem uzrokuje smetnje u radu proizvoda.

1. S razumijevanjem pročitajte uputstva o stanici za punjenje. Pogledajte odjeljak 3.1 *Provjera mjesta postavljanja stanice za punjenje*.
2. Postavite stanicu za punjenje na odabrano područje.
3. Postavite graničnu žicu oko cijelog radnog područja. Počnite s postavljanjem i završite postavljanje iza stanice za punjenje. Stavite prednju žicu u utor vodilice na donjoj strani postolja stanice za punjenje. Provucite oba kraja granične žice kroz otvor na stražnjoj strani stanice za punjenje.
4. Otvorite konektor i umetnite graničnu žicu u konektor (sl. P1).
5. Zatvorite konektor kliještima (sl. P2).
6. Otvorite poklopac stanice za punjenje pritiskom na dugme za otpuštanje (sl. P3).
7. Gurnite prednji konektor na metalnu osovinicu na stanici za punjenje s oznakom "F". Gurnite stražnji konektor na metalnu osovinicu na stanici za punjenje s oznakom "B" (sl. P4).

**NAPOMENA!** Uklonite višak kabela rezačima žice.

### 4.2 Postavljanje stanice za punjenje

**⚠ OPREZ!** Nemojte stavljati stopala na postolje stanice za punjenje.

**⚠ UPOZORENJE!** Provjerite jesu li utikači niskonaponskog kabela i strujnog napajanja čisti i suhi prije nego što ih priključite.

Za priključivanje strujnog napajanja upotrebljavajte samo strujnu utičnicu koja je priključena na zaštitni uređaj diferencijalne struje (FID).

1. Priključite niskonaponski kabel na stanicu za punjenje (sl. Q1).
2. Priključite strujno napajanje na niskonaponski kabel.
3. Postavite strujno napajanje na minimalnu visinu od 30 cm (sl. Q2).
4. Priključite strujni kabel u strujnu utičnicu od 100–240 V.

**NAPOMENA!** Kada je stanica za punjenje priključena, proizvod se može puniti. Stavite proizvod u stanicu za punjenje dok se postavlja granična žica. UKLJUČITE proizvod. Nemojte obavljati daljnja podešavanja proizvoda dok ne završite postavljanje.

5. Niskonaponski kabel položite u tlo kolčićima ili ga zakopajte. Pogledajte odjeljak 5 Postavljanje žice u položaj kolčićima ili 6 Zakopavanje granične žice.
6. Pričvrstite stanicu za punjenje na tlo pomoću 6 isporučenih vijaka.

## 5. Postavljanje žice u položaj kolčićima

**⚠ OPREZ!** Provjerite drže li kolčići graničnu žicu na tlu.

Košnja trave oko granice prije postavljanja granične žice olakšat će ovaj proces.

**⚠ OPREZ!** Ako neposredno nakon postavljanja travu prenisko pokosite, može se oštetiti izolacija žice. Oštećenje izolacije može uzrokovati probleme tek nakon nekoliko sedmica ili mjeseci.

1. Položite graničnu žicu na tlo.
2. Kolčiće postavite na međusobnoj udaljenosti od maksimalno 1 m.

**NAPOMENA!** Upotrijebite dodatne kolčiće kako se nagib mijenja kako biste osigurali da žica leži ravno na tlu (sl. R).

3. Pričvrstite kolčiće na tlo čekićem ili plastičnim maljem.

**NAPOMENA!** Žica zarasta u travu i više se ne vidi nakon nekoliko sedmica.

## 6. Zakopavanje granične žice

- Izrežite žlijeb u tlu rezačem rubova ili ravnom lopatom ili upotrijebite specijalizovanu mašinu za polaganje kabela.
- Umetnite graničnu žicu 1–20 cm duboko u zemlju.

Vaš EGO zastupnik može vam pružiti podršku u postavljanju granične žice.

## 7. Produžavanje granične žice (sl. S)

**NAPOMENA!** Graničnu žicu produžite ako je prekratka za radno područje. Upotrebljavajte originalne EGO kabele i spojnice.

1. Isključite stanicu za punjenje iz strujne utičnice.
2. Odrežite graničnu žicu rezačima žice gdje je potrebno da postavite produžetak.
3. Dodajte žicu gdje je potrebno za postavljanje produžetka.
4. Postavite graničnu žicu u položaj.
5. Umetnite krajeve žice u spojnicu.

**NAPOMENA!** Provjerite možete li vidjeti krajeve granične žice kroz prozirno područje spojnice.

6. Pomoću podesivih klijesta pritisnite poklopac spojnice prema dolje da učvrstite žice u spojnici.
7. Postavite graničnu žicu u položaj pomoću kolčića. Spojnica se može ukopati tako da tokom košnje ne dolazi u kontakt s robotskom kosilicom.
8. Priključite stanicu za punjenje u strujnu utičnicu.

## 8. Nakon postavljanja proizvoda

### 8.1 Vizuelna provjera stanice za punjenje

Provjerite da li LED indikator statusa na stanici za punjenje svijetli ZELENO.

Ako LED indikator statusa ne svijetli zeleno, obavite provjeru postavljanja. Pogledajte odjeljak 4.2 Postavljanje stanice za punjenje i LED INDIKATOR STATUSA INDICATOR NA STANICI ZA PUNJENJE u ovom priručniku.

### 8.2. Punjenje proizvoda

Ako je proizvod nov ili je bio skladišten duže vrijeme, baterija je možda prazna i mora se napuniti prije pokretanja.

**⚠ UPOZORENJE!** Proizvod punite samo pomoću stanice za punjenje i strujnog napajanja predviđenog za tu svrhu. Nepravilna upotreba može rezultirati strujnim udarom, pregrijavanjem ili curenjem korozivne tekućine iz baterije. U slučaju curenja elektrolita obavite ispiranje vodom, a u slučaju kontakta s očima potražite medicinsku pomoć, itd.

1. Stavite proizvod u stanicu za punjenje.
2. Gurnite proizvod što je više moguće da osigurate dobar kontakt između proizvoda i stanice za punjenje.
3. Treperenje ZELENOG indikatora na stanici za punjenje ukazuje da je punjenje u toku.

### 8.3 Određivanje osnovnih postavki

Prije prve upotrebe proizvod treba staviti u pogon i odrediti postavke.

1. Za otvaranje poklopca LCD ekrana pritisnite dugme za zaustavljanje **STOP**.
2. Za UKLJUČIVANJE proizvoda pritisnite dugme **NAPAJANJA**.
3. Pratite upute na ekranu za određivanje postavki: jezik, sigurnosne i pravne informacije, država i vremenska zona, format jedinice, postavke pina i postavke visine košnje.

**NAPOMENA!** 0000 se ne može upotrebljavati kao PIN kod.

4. Nakon stavljanja u pogon prikazuje se glavni izbornik.

## 9. EGO Connect™

Ovaj proizvod je kompatibilan s aplikacijom EGO Connect™. Sve postavke i plan košnje mogu se postaviti daljinski putem aplikacije EGO Connect™.

**NAPOMENA!** Kada upotrebljavate funkciju daljinskog upravljanja, provjerite je li na mobilnim uređajima omogućena funkcija Bluetooth®.

Vaš model RM4000E ima mobilnu vezu velikog dometa i Bluetooth® vezu kratkog dometa.

### 9.1 Instalacija aplikacije EGO Connect™

1. Preuzimate aplikaciju EGO Connect™ na svoj mobilni uređaj ili skenirajte QR kod u nastavku.



2. Kreirajte novi račun u aplikaciji EGO Connect™. Ako već imate račun, pređite na korak 4.

3. Na registrovanu adresu e-pošte poslat će se poruka e-pošte. Pratite upute u poruci e-pošte da potvrdite svoj račun.
4. Prijavite se na svoj EGO račun u aplikaciji EGO Connect™.

## 9.2 Uparivanje aplikacije EGO Connect™ i proizvoda

Pogledajte odjeljak 10.9.4 Bluetooth® uparivanje.

## 10 Postavke proizvoda

### 10.1 Pristup glavnom izborniku

1. Za otvaranje poklopca LCD ekrana pritisnite dugme za zaustavljanje **STOP**.
2. Za **UKLJUČIVANJE** proizvoda pritisnite dugme **NAPAJANJA**.
3. Unesite PIN kod i dotaknite ✓ za potvrdu i uđite u 1. stranicu glavnog izbornika, dotaknite ► za ulazak u 2. stranicu.

### 10.2 Struktura glavnog izbornika

Glavni izbornik ima 8 opcija:

- RASPORED
- VISINA KOŠNJE
- RAD
- GRANICA
- SIGURNOST
- PORUKA
- OSTALO
- OPŠTE POSTAVKE

Proizvod ima tvorničke postavke koje se mogu prilagoditi određenom radnom području.

### Pregled strukture izbornika 1

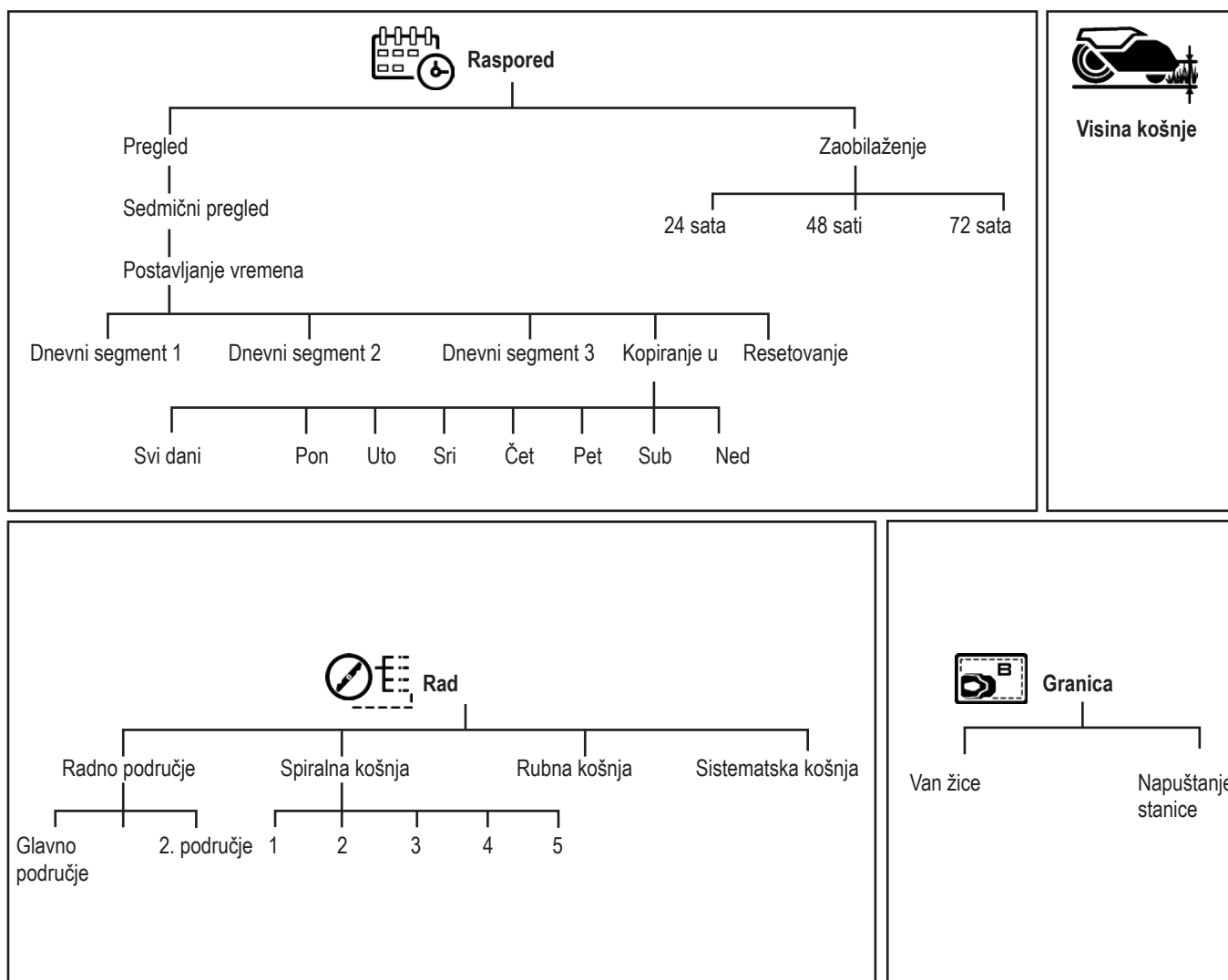

## Pregled strukture menija 2

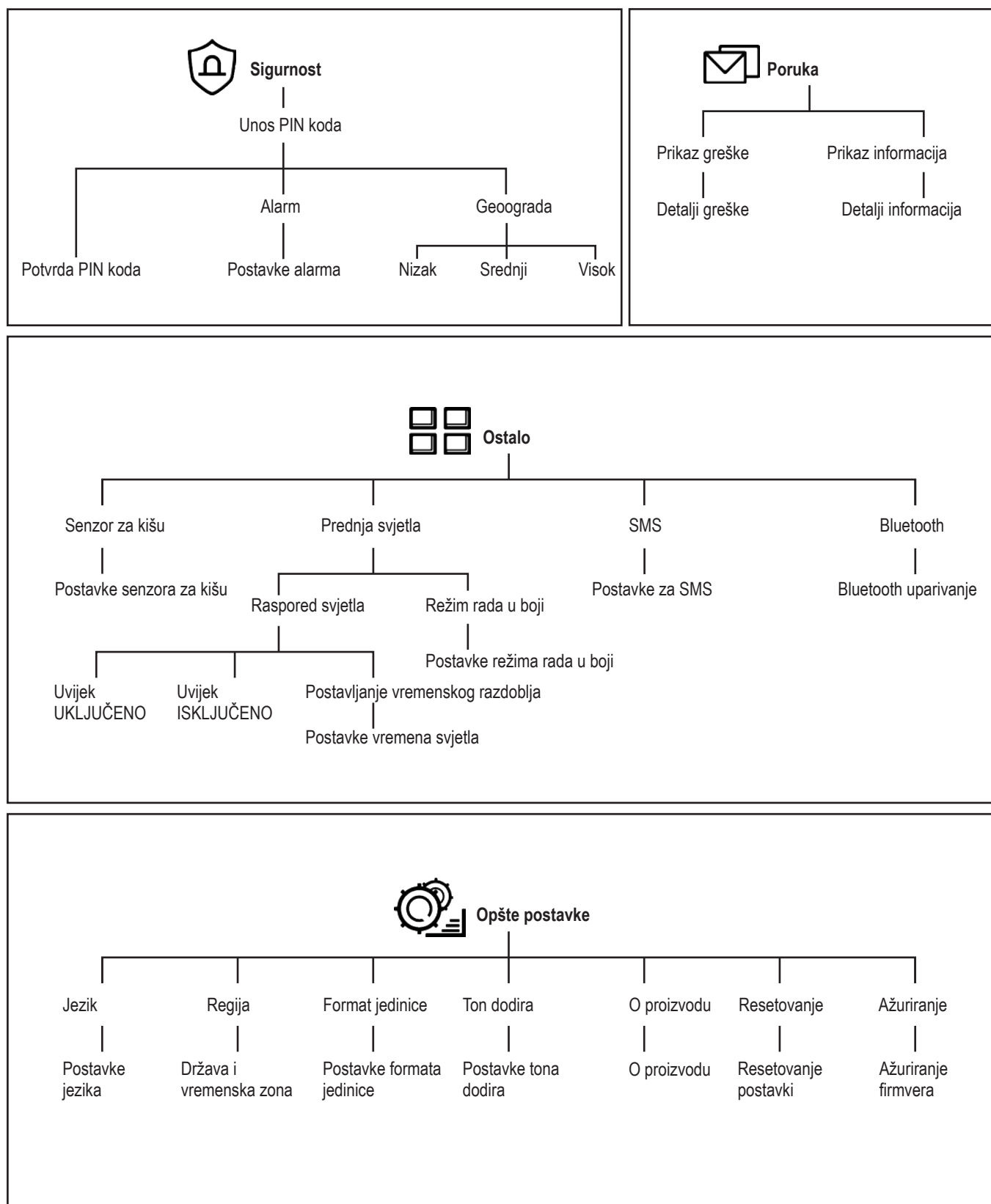

BS

## 10.3 Postavke rasporeda

### 10.3.1 Izračun postavki rasporeda

**NAPOMENA!** Radni učinak procjenjuje se na osnovu ravnog i otvorenog područja. Ako radno područje ima mnogo nagiba ili prepreka, morat ćete produžiti predviđeno vrijeme.

**NAPOMENA!** Radni sati uključuju vrijeme košnje, traženja i punjenja.



1. Izračunajte površinu svog travnjaka u m<sup>2</sup>.
2. Podijelite površinu travnjaka s kapacitetom površine proizvoda. Rezultat je broj sati koliko proizvod mora raditi dnevno.

Primjer: travnjak od 2000 m<sup>2</sup>, kapacitet površine od 167 m<sup>2</sup>/h

2000 m<sup>2</sup> / 167 ≈ 12 h

Dani / sedmica	Radni sati / dan	Vremensko razdoblje
7	12	07:00 – 19:00

### 10.3.2 Postavljanje rasporeda

1. Provedite korake 1–3 iz odjeljka 10.1 *Pristup glavnom izborniku*.
2. Dotaknite  za ulazak u postavke RASPORED.
3. Dotaknite  za ulazak u opciju SEDMIČNI PREGLED.
4. Dotaknite + za ulazak u opciju POSTAVLJANJE VREMENA.
5. Odaberite odgovarajuće radne sate.
6. Dotaknite ◀ ili ▶ za odabir dana i dotaknite ✓ za ulazak u opciju DNEVNI SEGMENT. Proizvod može kositi travu u 1–3 segmenta dnevno.
7. Dotaknite  za ulazak u postavke vremena i dotaknite ✓ za potvrdu.

### 10.3.3 Kopiranje postavki rasporeda

1. Ponovite korake 1–4 iz odjeljka 10.3.2 *Postavljanje rasporeda*.
2. Dotaknite  za kopiranje postavki rasporeda. Možete kopirati postavke rasporeda za svaki dan ili za cijelu sedmicu.
3. Za potvrdu dotaknite ✓.

### 10.3.4 Resetovanje postavki rasporeda

Možete ukloniti sve postavke rasporeda i upotrebljavati tvorničke postavke. U tvorničkim postavkama proizvod radi u svako doba svakog dana u sedmici.

1. Ponovite korake 1–4 iz odjeljka 10.3.2 *Postavljanje rasporeda*.
2. Za resetovanje postavki rasporeda i vraćanje na tvorničke postavke dotaknite .

### 10.3.5 Zaobilaženje rasporeda

Sve postavke rasporeda mogu se privremeno zaobići odabirom rasporeda zaobilaženja. Raspored se može zaobići odabirom između 24 sata, 48 sati i 72 sata.

1. Ponovite korake 1-2 iz odjeljka 10.3.2 *Postavljanje rasporeda*.
2. Dotaknite  za ulazak u opciju ZAObILAŽENJE RASPOREDA.
3. Dotaknite željene sate i za potvrdu dotaknite ✓.

Otkazivanje rasporeda zaobilaženja

1. Dotaknite  za ulazak u opciju ZAObILAŽENJE RASPOREDA.
2. Dotaknite odabrane sate i za potvrdu dotaknite ✓.



## 10.4 Postavke visine košnje

Visina košnje može varirati od 20–90 mm u 1–15 položaja.

1. Provedite korake 1–3 iz odjeljka 10.1 *Pristup glavnom izborniku*.
2. Dotaknite  za ulazak u opciju POSTAVKE VISINE KOŠNJE.
3. Za postavljanje visine košnje dotaknite ▲ ili ▼ i za potvrdu dotaknite ✓.

## 10.5 Postavke režima rada

### 10.5.1 Odabir radnog područja

1. Provedite korake 1–3 iz odjeljka 10.1 *Pristup glavnom izborniku*.
2. Dotaknite  za ulazak na 1. stranicu postavki režima košnje (dotaknite ▶ za ulazak na 2. stranicu).
3. Za odabir radnog područja dotaknite  na 1. stranici i za potvrdu pritisnite ✓.



**Glavno područje:** glavno područje je standardni režim rada u kojem proizvod automatski kosi i puni se. Zadano radno područje je glavno područje.

**Sekundarno područje:** režim rada u sekundarnom području upotrebljavajte za košenje sekundarnih područja. Proizvod morate ručno premješati između glavnog područja i sekundarnog područja. Proizvod kosi određeno vrijeme ili dok se baterija ne isprazni.

**NAPOMENA** Kada je u sekundarnom području, proizvod morate ručno staviti u stanicu za punjenje da se napuni. Proizvod ostaje u stanici za punjenje kada se baterija napuni. Za ponovno pokretanje proizvoda morate odabrati glavno radno područje.



### 10.5.2 Režim spiralne košnje

Proizvod kosi travu u režimu spiralne košnje ako je trava duža na nekom području. Spiralna košnja se može podesiti u 5 nivoa od 1–5. Spiralna košnja se aktivira češće u nivoima postavki.

1. Provedite korake 1–3 iz odjeljka 10.1 *Pristup glavnom izborniku*.
2. Dotaknite  za ulazak na 1. stranicu postavki režima košnje.
3. Dotaknite  za postavljanje režima SPIRALNE KOŠNJE.
4. Aktivirajte režim spiralne košnje, a za odabir nivoa osjetljivosti dotaknite ◀ ili ▶.
5. Za potvrdu dotaknite ✓.

### 10.5.3 Režim rubne košnje

U režimu rubne košnje proizvod sa svakim novim ciklusom počinje kositi duž granične žice travnjaka.

1. Provedite korake 1–3 iz odjeljka 10.1 *Pristup glavnom izborniku*.
2. Dotaknite  za ulazak na 2. stranicu postavki režima košnje.
3. Dotaknite  za ulazak u režim RUBNE KOŠNJE.
4. Aktivirajte režim košnje i za potvrdu dotaknite ✓.

#### 10.5.4 Režim sistematske košnje

U režimu sistematske košnje proizvod kosi u paralelnim obrascima.

1. Provedite korake 1–3 iz odjeljka *10.1 Pristup glavnom izborniku*.
2. Dotaknite za ulazak na 2. stranicu postavki režima košnje.
3. Dotaknite za ulazak u režim *SISTEMATSKE KOŠNJE*.
4. Aktivirajte režim košnje i za potvrdu dotaknite .

#### 10.6 Postavke granice

##### 10.6.1 Prolazak van žice

To je udaljenost koju prednji dio proizvoda može proći van granične žice. Tvornička postavka je 30 cm. Možete odabrati udaljenost od 20–55 cm.

1. Provedite korake 1–3 iz odjeljka *10.1 Pristup glavnom izborniku*.
2. Dotaknite za ulazak u postavke *GRANICA*.
3. Dotaknite za ulazak u postavke *PROLAZAK VAN ŽICE*.
4. Za odabir udaljenosti dotaknite ili i za potvrdu dotaknite .

##### 10.6.2 Napuštanje stanice

Proizvod se pomiče unazad duž žice do postavljene udaljenosti, a zatim se pomiče da kosi. Možete podesiti udaljenost od 20–999 cm. Tvornička postavka je 20 cm.

1. Provedite korake 1–2 iz odjeljka *10.6.1 Prolazak van žice*.
2. Dotaknite za ulazak u postavke *PAMETNO NAPUŠTANJE STANICE ZA PUNJENJE*.
3. Unesite udaljenost i za potvrdu dotaknite .

#### 10.7 Sigurnosne postavke

Za pristup sigurnosnim postavkama morate unijeti PIN kod

1. Provedite korake 1–3 iz odjeljka *10.1 Pristup glavnom izborniku*.
2. Dotaknite za unos PIN koda i dotaknite za potvrdu. Zatim uđite na 1. stranicu sigurnosnih postavki i dotaknite za ulazak na 2. stranicu.

##### ■ PIN kod

PIN kod možete promijeniti.

1. Za promjenu PIN koda na 1. stranici sigurnosnih postavki dotaknite . Zatim za potvrdu dotaknite .
2. Ponovo unesite PIN kod za verifikaciju i za potvrdu dotaknite .

##### ■ Postavke alarma

Ova funkcija znači da će se oglašiti alarm ako proizvod prikaže neke poruke o grešci. Trajanje alarma možete podesiti od 1–10 minuta. Zadano trajanje alarma je 2 minute.

*POSTAVKE ALARMA* možete aktivirati ili deaktivirati.

Opciju *Alarm pri podizanju* možete aktivirati ili deaktivirati samo kada je aktivirana opcija *POSTAVKE ALARMA*.

#### Aktivacija postavki alarma

1. Na 1. stranici dotaknite za ulazak u opciju *POSTAVKE ALARMA*.
2. Aktivirajte opciju *POSTAVKE ALARMA*. Za odabir trajanja alarma dotaknite ili .
3. Aktivirajte ili deaktivirajte opciju *Alarm pri podizanju*.
4. Za potvrdu dotaknite .

##### ■ Postavke geograde

Geoграда je krug formiran sa stanicom za punjenje kao centralnom tačkom i radijusom od centralne tačke do trenutnog položaja.

Nivo osjetljivosti možete postaviti na nisku (500 m), srednju (250 m) i visoku (100 m) postavku. Što je nivo osjetljivosti geograde veći, to se alarm prije aktivira.

1. Na 2. stranici dotaknite za ulazak u opciju *POSTAVKE GEOGRADE*.
2. Aktivirajte postavke geograde.
3. Dotaknite nivo osjetljivosti i za potvrdu dotaknite .

#### 10.8 Poruke

U ovom izborniku mogu se pronaći prethodne poruke o grešci i informativne poruke.

##### 10.8.1 Poruka o grešci

Poruke prikazane na zaslonu odnose se na trenutnu grešku. U gornjem dijelu su navedeni noviji alarmi. Poruke o grešci sadrže savjete i informacije koje će vam pomoći da otklonite grešku. Pogledajte odjeljak *LISTA PORUKA O GREŠCI* u ovom priručniku.

1. Provedite korake 1–3 iz odjeljka *10.1 Pristup glavnom izborniku*.
2. Dotaknite za ulazak u opciju *PORUKE*.
3. Dotaknite za prikaz opcije *PORUKE O GREŠCI*. Za skeniranje drugih poruka o grešci dotaknite ili .
4. Dotaknite odabranu poruku o grešci za prikaz detalja greške.

##### 10.8.2 Informativna poruka





Poruke koje su prikazane na ekranu i ne mogu se povezati s stvarnom greškom spremaju se u rubrici Informativne poruke. Za više informacija o mogućim uzrocima svake poruke, pogledajte odjeljak *LISTA INFORMATIVNIH PORUKA* u ovom priručniku.

1. Provedite korake 1–2 iz odjeljka *10.8.1 Informacije o grešci za ulazak u izbornik poruka*.
2. Dotaknite za prikaz opcije *INFORMATIVNE PORUKE*. Za skeniranje drugih informativnih poruka dotaknite ili .
3. Dotaknite odabranu informativnu poruku za prikaz detaljnih informacija.

#### 10.9 Ostale postavke



##### 10.9.1 Postavke senzora za kišu

Kada se detektuje kiša, robotska kosilica se vraća na stanicu za punjenje i ponovo se pokreće kada se senzor za kišu osuši i vrijeme odgode istekne. Vrijeme odgode možete postaviti od 0–240 minuta. Zadano vrijeme odgode je 180 minuta.



1. Provedite korake 1–3 iz odjeljka 10.1 *Pristup glavnom izborniku*.
2. Dotaknite  za ulazak na 1. stranicu ostalih postavki, dotaknite  za ulazak na 2. stranicu.
3. Dotaknite  za ulazak u opciju *POSTAVKE SENZORA ZA KIŠU*.
4. Aktivirajte postavke senzora za kišu. Postavite vrijeme odgode i za potvrdu dotaknite .

## 10.9.2 Postavke prednjeg svjetla

### 10.9.2.1 Postavljanje rasporeda za prednje svjetlo



1. Provedite korake 1–2 iz odjeljka 10.9.1 *Postavke senzora za kišu* za ulazak na 1. stranicu ostalih postavki.
2. Dotaknite  za ulazak u opciju *POSTAVKE PREDNJEG SVJETLA*.
3. Dotaknite  za ulazak u opciju *RASPORED SVJETLA*. Odaberite između opcija *Uvijek UKLJUČENO*, *Uvijek ISKLJUČENO* ili *Postavljanje vremenskog razdoblja*.
4. Prilikom odabira opcije *Postavljanje vremenskog razdoblja* možete postaviti detaljno vremensko razdoblje i potvrditi ga doticanjem .

### 10.9.2.2 Postavke režima rada u boji

1. Za ulazak u postavke prednjeg svjetla provedite korake 1–2 iz odjeljka 10.9.2.1 *Postavljanje rasporeda za prednje svjetlo*.
2. Dotaknite  za ulazak u opciju *POSTAVKE REŽIMA RADA U BOJI*.
3. Dotaknite i aktivirajte opciju *Treperi u slučaju alarma za greške* i odaberite opciju *Boja svjetla*.
4. Za potvrdu dotaknite .

## 10.9.3 Postavke za SMS

Funkcija SMS šalje vam SMS kada se proizvod kreće izvan geograde.

1. Provedite korake 1–2 iz odjeljka 10.9.1 *Postavke senzora za kišu* za ulazak na 2. stranicu ostalih postavki.
2. Dotaknite  za ulazak u opciju *POSTAVKE ZA SMS*.
3. Dotaknite opciju *Upotreba SMS-a i DODAJ+* za postavljanje telefonskog broja s kodom zemlje, na primjer +49 172 12345678. Za potvrdu dotaknite .

## 10.9.4 Bluetooth® uparivanje

Aplikacija EGO Connect™ uvijek je povezana s vašim proizvodom sve dok je mobilni uređaj povezan s mobilnom mrežom, dok je proizvod napunjen, LCD ekran uključen i proizvod prethodno uparen s vašim računom.

### Uparivanje aplikacije EGO Connect™ i proizvoda

1. Provedite korake 1–2 iz odjeljka 10.9.1 *Postavke senzora za kišu* za ulazak na 2. stranicu ostalih postavki.
2. Dotaknite  za ulazak u opciju *BLUETOOTH UPARIVANJE*.
3. Pratite upute u aplikaciji EGO Connect™ za “dodavanje alata”.





**NAPOMENA!** Tokom uparivanja LED indikator statusa na proizvodu treperi plavo.

Kada se proizvod poveže s vašim mobilnim uređajem putem funkcije Bluetooth®, LED indikator statusa na proizvodu svijetli plavo.





## 10.10 Opšte postavke

U opciji *OPŠTE POSTAVKE* možete mijenjati opšte postavke proizvoda.





### 10.10.1 Postavljanje jezika

1. Provedite korake 1–3 iz odjeljka 10.1 *Pristup glavnom izborniku*.
2. Dotaknite  za ulazak na 1. stranicu opštih postavki.
3. Dotaknite  za ulazak u postavke *JEZIK*.
4. Za odabir jezika dotaknite  ili  i za potvrdu dotaknite .

### 10.10.2 Postavljanje države i vremenske zone



1. Provedite korake 1–2 iz odjeljka 10.10.1 *Postavljanje jezika*.
2. Dotaknite  za ulazak u postavke *DRŽAVA I VREMENSKA ZONA*.
3. Dotaknite  ili  za odabir postavke *DRŽAVA I VREMENSKA ZONA* i za potvrdu dotaknite .

### 10.10.3 Postavljanje formata jedinice

1. Provedite korake 1–3 iz odjeljka 10.1 *Pristup glavnom izborniku*.
2. Dotaknite  za ulazak na 1. stranicu opštih postavki, a zatim dotaknite  za ulazak na 2. stranicu.
3. Dotaknite  za postavljanje opcije *FORMAT JEDINICE* i za potvrdu dotaknite .



### 10.10.4 Postavljanje tona dodira

Robotska kosilica će se oglasiti zvučnim signalom kada kliknete na ekran nakon što omogućite *UKLJUČIVANJE tona dodira*.



1. Provedite korake 1–2 iz odjeljka 10.10.3 *Postavljanje formata jedinice* za ulazak na 2. stranicu opštih postavki.
2. Dotaknite  za ulazak u postavke *TON DODIRA*.
3. Aktivirajte opciju tona dodira i za potvrdu dotaknite .

### 10.10.5 Izbornik O PROIZVODU

U izborniku *O PROIZVODU* prikazuju se informacije o proizvodu.

1. Provedite korake 1–3 iz odjeljka 10.1 *Pristup glavnom izborniku*.
2. Dotaknite  za ulazak na 1. stranicu opštih postavki, a zatim dva puta dotaknite  za ulazak na 3. stranicu opštih postavki.
3. Dotaknite  za prikaz informacija o izborniku *O PROIZVODU*.

### 10.10.6 Resetovanje korisničkih postavki

1. Provedite korake 1–2 iz odjeljka 10.10.5 *Izbornik O proizvodu* za ulazak na 3. stranicu opštih postavki.
2. Dotaknite  za ulazak u opciju *RESETOVANJE KORISNIČKIH POSTAVKI*.
3. Za potvrdu dotaknite .
4. Za resetovanje postavki unesite PIN kod.



### 10.10.7 Ažuriranje firmvera

1. Provedite korake 1–3 iz odjeljka 10.1 *Pristup glavnom izborniku*.
2. Dotaknite za ulazak na 1. stranicu opštih postavki, a zatim tri puta dotaknite za ulazak na 4. stranicu opštih postavki.
3. Dotaknite za ulazak u opciju **AŽURIRANJE FIRMVERA**.
4. Za ažuriranje verzije firmvera pratite upute na ekranu.

**NAPOMENA!** Ažuriranje firmvera može se obaviti iz aplikacije EGO Connect™. Dobit ćete obavijest kada ažuriranje bude dostupno.

## RAD

**⚠ UPOZORENJE!** Prije pokretanja proizvoda pažljivo pročitajte sigurnosne napomene.

**⚠ UPOZORENJE!** Ruke i stopala držite podalje od rotirajućih noževa. Ruke ili stopala nemojte nikada stavljati blizu ili ispod proizvoda dok motor radi.

**⚠ UPOZORENJE!** Nemojte upotrebljavati proizvod kada se u radnom području nalaze osobe, a posebno djeca ili životinje.

### PRIJE POKRETANJA PROIZVODA

1. Provjerite je li nivo napunjenosti proizvoda veći od 50 %.
2. Za ispravno postavljanje LED indikator statusa na stanici za punjenje mora svijetliti ili treperiti ZELENO.
3. Proizvod radi u okviru postavljenog rasporeda, pogledajte odjeljak 10.3.2 *Postavljanje rasporeda* (ako se dugme za pokretanje **START** pritisne izvan planiranih radnih vremena, mašina će ostati u stanici do sljedećeg rada prema rasporedu). Proizvod će raditi odmah ako je postavljeno zaobilaženje rasporeda, pogledajte odjeljak 10.3.5 *Zaobilaženje rasporeda*.
4. Provjerite je li proizvod u odabranom radnom području, pogledajte odjeljak 10.5 *Postavke režima rada*.
5. Provjerite je li proizvod unutar granične žice.

### POKRETANJE PROIZVODA

1. Za otvaranje poklopca LCD ekrana pritisnite dugme za zaustavljanje **STOP**.
2. Za UKLJUČIVANJE proizvoda pritisnite dugme **NAPAJANJA**.
3. Unesite PIN kod.
4. Pritisnite dugme za pokretanje **START** i zatvorite poklopac.

**NAPOMENA!** Za pokretanje proizvoda, dugme za pokretanje **START** uvijek pritisnite prije zatvaranja poklopca.

**NAPOMENA** Prije prve upotrebe mašina mora završiti ciklus mapiranja.

### PARKIRANJE PROIZVODA

Proizvod ostaje u stanici za punjenje zadano vrijeme parkiranja, a zatim se automatski vraća u normalan rad prema rasporedu.

1. Za ulazak u režim parkiranja pritisnite dugme za parkiranje **PARK**.
2. Za postavljanje vremena parkiranja dotaknite .
3. Za potvrdu dotaknite .

### ZAUSTAVLJANJE PROIZVODA

Za zaustavljanje proizvoda i motora kosilice pritisnite dugme za zaustavljanje **STOP**.

### ISKLJUČIVANJE PROIZVODA

1. Za otvaranje poklopca LCD ekrana pritisnite dugme za zaustavljanje **STOP**.
2. Za ISKLJUČIVANJE proizvoda pritisnite dugme **NAPAJANJA** i držite ga pritisnutim duže od 2 sekunde.

**NAPOMENA!** Dugme **NAPAJANJA** možete pritisnuti i držati pritisnutim i duže od 4 sekunde za prisilno isključivanje proizvoda ako niste unijeli PIN kod.

### VRAĆANJE PROIZVODA NA STANICU ZA PUNJENJE

Kada pritisnete dugme **HOME** na stanici za punjenje, LED indikator statusa na stanici za punjenje će brzo zatreperiti 3 puta i proizvod će se vratiti u blizinu stanice za punjenje.

## ODRŽAVANJE

**⚠ UPOZORENJE!** Radi izbjegavanja teških tjelesnih povreda, uvijek isključite kosilicu i uvjerite se da su se svi pokretni dijelovi potpuno zaustavili prije čišćenja, održavanja ili transporta kosilice.

**⚠ UPOZORENJE!** Kada obavljate radove servisiranja, upotrebljavajte samo identične zamjenske dijelove. Upotreba drugih dijelova može uzrokovati opasnost ili oštećenje proizvoda. Radi osiguranja sigurnosti i pouzdanosti, sve popravke treba obavljati kvalifikovani servisni tehničar.

**⚠ UPOZORENJE!** Kada obavljate radove održavanja na noževima proizvoda, uvijek nosite zaštitne rukavice.

Kako biste osigurali bolji rad i duži radni vijek proizvoda, redovno trebate čistiti proizvod i mijenjati istrošene dijelove.

Pri likom prve upotrebe proizvoda noževa treba provjeravati jednom sedmično.

Važno je da se noževi lako okreću. Rubovi noževa ne smiju biti oštećeni. Životni vijek noževa uveliko se razlikuje i zavisi od sljedećih faktora kao što su:

- Vrijeme rada i veličina radnog područja.
- Vrsta trave i sezonski rast.
- Tlo, pijesak i upotreba gnojiva.
- Prisutnost predmeta kao što su šišarke, otpalo voće, igračke, alati, kamenje, korijenje i slično.

**NAPOMENA!** Rad s tupim noževima dovodi do lošijih rezultata košnje. Trava se ne kosi čisto i potrebno je više energije, što rezultira time da proizvod ne kosi tako veliko područje.

### Čišćenje proizvoda

**⚠ OPREZI!** Za čišćenje proizvoda ili stanice za punjenje nemojte nikada upotrebljavati perač pod visokim pritiskom. Nemojte nikada upotrebljavati otapala za čišćenje.

**BS**

## Kućište i noževi

Jednom sedmično pregledajte noževe.

1. Isključite proizvod.
2. Podignite proizvod na bočnu stranu.
3. Očistite noževe i kućište četkom za pranje posuđa. Provjerite i jesu li noževi u dobrom stanju i mogu li se slobodno okretati.

## Čišćenje točkova

Proizvod ne radi zadovoljavajuće na nagibima ako su točkovi blokirani travom.

- Za čišćenje točkova upotrebljavajte meku četku.

## Čišćenje trupa proizvoda

- Za čišćenje trupa proizvoda upotrebljavajte vlažnu krpnu i blagu sapunicu.

## Čišćenje stanice za punjenje

**▲ UPOZORENJE!** Prije održavanja isključite strujno napajanje iz strujne utičnice.

**▲ OPREZ!** Za čišćenje stanice za punjenje nemojte upotrebljavati perlač pod visokim pritiskom niti tekuću vodu.

**NAPOMENA!** Proizvod ne može ući u stanicu za punjenje ako se u njoj nalaze predmeti. Redovno čistite stanicu za punjenje.

- Sa stanice za punjenje uklonite travu, granje i druge predmete.

## Zamjena noževa

**▲ UPOZORENJE!** Prilikom zamjene noževa trebate zamijeniti vijke. Korišteni vijci mogu se brzo istrošiti i olabaviti noževe, što može dovesti do teških povreda.

Zamijenite istrošene ili oštećene noževe kako biste osigurali siguran rad. Redovno mijenjajte noževe kako biste osigurali zadovoljavajuće rezultate košnje i nisku potrošnju energije. Sva 3 noža i vijke potrebno je zamijeniti u isto vrijeme kako bi se održao uravnotežen sistem košnje.

## Zamjena noževa (sl. T)

1. Pritisnite dugme za zaustavljanje **STOP**.
2. ISKLJUČITE proizvod.
3. Okrenite proizvod naopačke. Stavite proizvod na meku i čistu površinu da izbjegnute ogrebotine na proizvodu.
4. Okrenite zaštitnu ploču tako da se njene rupe poravnaju s vijcima za nož.
5. Uklonite 3 vijka pomoću ravnog ili križnog odvijača koji nije u sadržaju isporuke.
6. Uklonite 3 noža.
7. Pričvrstite 3 nova noža i vijke.
8. Provjerite da li se noževi slobodno okreću.

## Baterija

**BS**

**▲ OPREZ!** Prije skladištenja proizvoda potpuno napunite bateriju. Ako baterija nije potpuno napunjena, može se oštetiti.

Ako je vrijeme rada proizvoda između punjenja kraće od uobičajenog, to znači da je baterija dostigla kraj svog životnog ciklusa. Zamijenite bateriju kako biste produžili vrijeme rada.

**NAPOMENA!** Životni vijek baterije zavisi od dužine sezone i broja dnevnih sati upotrebe proizvoda. Duga sezona ili mnogo sati upotrebe dnevno znači da je bateriju potrebno redovnije mijenjati. Za zamjenu baterije odnesite svoj proizvod u servisni centar proizvođača EGO.

## TRANSPORT I SKLADIŠTENJE

- Potpuno napunite proizvod.
- Isključite proizvod.
- Očistite proizvod.
- Proizvod tokom zime čuvajte u zatvorenom prostoru na suhom mjestu zaštićenom od mraza.
- Proizvod tokom skladištenja postavite sa svim kotačima na ravnu površinu.
- Ako stanicu za punjenje skladištite u zatvorenom prostoru, iz stanice za punjenje isključite i uklonite strujno napajanje i sve utikače. Umetnite kraj svakog kabela konektora u zaštitnu kutiju konektora.

## Podizanje i premještanje proizvoda (sl. U)

**▲ UPOZORENJE!** Proizvod je prije podizanja potrebno isključiti.

**▲ OPREZ!** Nemojte podizati proizvod kada je postavljen u stanicu za punjenje. Time možete oštetiti stanicu za punjenje i/ili proizvod. Pritisnite dugme za zaustavljanje **STOP** i izvucite uređaj iz stanice za punjenje prije nego što ga podignete.

Za sigurno kretanje iz radnog područja ili u radnom području:

1. Za zaustavljanje proizvoda pritisnite dugme za zaustavljanje **STOP**.
2. Za ISKLJUČIVANJE uređaja pritisnite dugme **NAPAJANJA** i držite ga pritisnutim 2 sekunde.
3. Nosite proizvod držeći ga za ručku za nošenje tako da ploča noža bude okrenuta od vašeg tijela.

## ZAŠTITA ŽIVOTNE SREDINE



Električne uređaje nemojte zbrinjavati kao nesortirani komunalni otpad nego se koristite zasebnim mjestima za sakupljanje takve vrste otpada.

Za informacije o dostupnim sistemima prikupljanja otpada obratite se lokalnoj nadležnoj službi.

Ako se električni uređaji odlažu na odlagališta otpada ili deponije, opasne tvari mogu iscuriti u podzemne vode i dospjeti u lanac ishrane i negativno uticati na zdravlje i dobrobit ljudi.

## RJEŠAVANJE PROBLEMA

### LISTA PORUKA O GREŠCI

Na listi u nastavku prikazan je broj poruka o grešci koje se prikazuju na LCD ekranu proizvoda i u aplikaciji EGO Connect™. Ako se ista poruka često prikazuje, obratite se servisnom centru proizvođača EGO.

LCD ekran	Radnja
Izgubljen signal granične žice	1. Provjerite LED indikator na gornjoj strani stanice za punjenje.
	2. LED INDIKATOR NE SVIJETLI: stanica za punjenje se ne napaja. Provjerite ima li utičnica napajanje i jesu li adapter i kabel priključeni i neoštećeni.
	3. CRVENI LED INDIKATOR: puknuće granične žice. Provjerite priključke granične žice i stanice za punjenje i potražite vidljiva oštećenja na petlji granične žice.
	4. ZELENI LED INDIKATOR: status stanice za punjenje je U REDU. Upute o stvaranju novog signala petlje potražite u korisničkom priručniku ili mobilnoj aplikaciji.
Robotska kosilica van granične žice	1. Uvjerite se da su priključci između granične žice i stanice za punjenje pravilno povezani i da nisu ukršteni.
	2. Provjerite ne nalazi li se granična žica na strmom nagibu.
	3. Vratite robotsku kosilicu nazad u radno područje.
Robotska kosilica zaglavljena	Provjerite ima li u radnom području neočekivanih prepreka. SAVJET: Izbjegavajte prepreke u radnom području koje bi mogle ograničiti pristup robotskoj kosilici.
Povratna greška	1. Provjerite LED indikator na gornjoj strani stanice za punjenje.
	2. LED INDIKATOR NE SVIJETLI: stanica za punjenje se ne napaja. Provjerite ima li utičnica napajanje i jesu li adapter i kabel priključeni i neoštećeni.
	3. CRVENI LED INDIKATOR: puknuće granične žice. Provjerite priključke granične žice i stanice za punjenje i potražite vidljiva oštećenja na petlji granične žice.
	4. ZELENI LED INDIKATOR: status stanice za punjenje je U REDU. Vratite robotsku kosilicu nazad na stanicu i pokrenite je. Robotska kosilica će automatski početi raditi kada se signal ponovno uspostavi.
	5. Ponovo pokrenite robotsku kosilicu i stanicu za punjenje.
	SAVJET: Provjerite ostaje li stanica za punjenje na mjestu u skladu s postavljanjem.
Greška pri priključku	1. Uklonite sve prepreke oko stanice za punjenje.
	2. Očistite osnovnu ploču stanice i točkove robotske kosilice.
	3. Provjerite je li stanica postavljena na ravnu površinu i da li je pričvršćena u mjestu u skladu s uputama za postavljanje.
	4. Provjerite je li granična žica postavljena prema uputama.
	5. Isključite napajanje i ponovno pokrenite stanicu.
Greška pri izlazu	1. Uklonite sve prepreke oko stanice za punjenje.
	2. Očistite osnovnu ploču stanice i točkove robotske kosilice.

LCD ekran	Radnja
Greška lijevog pogonskog motora	1. Isključite robotsku kosilicu.
	2. Provjerite pogonske točkove i uklonite sve prepreke.
	3. Pričekajte da se robotska kosilica ohladi i ponovo je pokrenite.
Greška desnog pogonskog motora	1. Isključite robotsku kosilicu.
	2. Provjerite pogonske točkove i uklonite sve prepreke.
	3. Pričekajte da se robotska kosilica ohladi i ponovo je pokrenite.
Greška motora kosilice	1. Isključite robotsku kosilicu.
	2. Provjerite reznu ploču, uklonite travu ili druge prepreke.
	3. Pričekajte da se robotska kosilica ohladi i ponovo je pokrenite.
	SAVJET: Ako je trava visoka, povećajte visinu košnje i s vremenom je smanjite.
Greška motora za podešavanje visine	1. Isključite robotsku kosilicu.
	2. Provjerite reznu ploču i kućište i uklonite sve prepreke.
	3. Pričekajte da se robotska kosilica ohladi i ponovo je pokrenite.
Neuravnotežen sistem košnje	1. Isključite robotsku kosilicu.
	2. Provjerite jesu li rezna ploča i noževi oštećeni ili zaglavljani.
	3. Zamijenite noževe koji nedostaju ili su oštećeni u skladu s korisničkim uputama.
Problem s postavljanjem područja	Provjerite odgovara li postavka područja stvarnoj situaciji.
Robotska kosilica podignuta	Postavite robotsku kosilicu u radno područje.
Robotska kosilica nagnuta	Postavite robotsku kosilicu u radno područje. Provjerite da maksimalni nagib u radnom području ne prelazi performanse mašine navedene u uputama za postavljanje.
Robotska kosilica se prevrnula.	Postavite robotsku kosilicu u radno područje. Provjerite da maksimalni nagib u radnom području ne prelazi performanse mašine navedene u uputama za postavljanje.
Sudar robotske kosilice	Sudar: Provjerite ima li u radnom području neočekivanih prepreka.
Netačan PIN (već postoji)	PIN je netačan. Dohvatite lozinku putem APLIKACIJE ili se obratite lokalnom zastupniku.
Robotska kosilica ukradena	Udaljenost između robotske kosilice i stanice je prevelika. Provjerite je li robotska kosilica ukradena.

## LISTA INFORMATIVNIH PORUKA

Na listi u nastavku prikazan je broj informativnih poruka koje se prikazuju na LCD ekranu proizvoda i u aplikaciji EGO Connect™.

LCD ekran	Radnja
Greška pri mapiranju	U glavnom području provjerite je li robotska kosilica započela mapiranje sa stanice. Vodite računa da tokom mapiranje ne smetate i ne pomičete robotsku kosilicu. Nemojte pomicati stanicu tokom mapiranja. 1. Ponovo pokrenite mapiranje putem aplikacije EGO Connect™. 2. Robotska kosilica će raditi do sljedeće sedmice i automatski nastaviti s mapiranjem.
2. područje košnje završeno	Sekundarno područje je završeno. Postavite robotsku kosilicu na sljedeće područje ili se vratite na primarno područje i nastavite s košnjom.
Košnja 2. područja s malom snagom	Slaba baterija. Sekundarno područje nije završeno. Vratite robotsku kosilicu u stanicu za punjenje.

BS

LCD ekran	Radnja
Greška u GPS lociranju	GPS greška. Isključite robotsku kosilicu i ponovo je pokrenite. Ako problem i dalje postoji, obratite se svom lokalnom zastupniku.
Greška pri preuzimanju	Premjestite robotsku kosilicu na otvoreno područje i provjerite je li LTE signal na zaslonu robotske kosilice dobar.
Greška u verifikaciji	Pokušajte ponovo preuzeti. Ako problem nije riješen, obratite se lokalnom zastupniku.
Greška verzije	Ponovo pokrenite robotsku kosilicu. Ako problem nije riješen, obratite se lokalnom zastupniku.

## SMETNJE

Ako vaš proizvod ne radi prema očekivanjima, obratite pažnju na sljedeće smetnje.

Ako i dalje ne možete pronaći uzrok greške, obratite se servisnom centru proizvođača EGO.

Problem	Uzrok	Rješenje
Nema reakcije na dodir LCD ekrana.	1. LCD ekran je oštećen.	1. Obratite se servisnom centru proizvođača EGO.
Proizvod ima poteškoća s priključkom.	1. Granična žica nije položena u dugoj ravnoj liniji dovoljno daleko od stanice za punjenje.	1. Provjerite je li stanica za punjenje pravilno postavljena. Pogledajte odjeljak 4.2 <i>Postavljanje stanice za punjenje.</i>
	2. Stanica za punjenje je na nagibu i nije na ravnoj površini.	2. Postavite stanicu za punjenje na potpuno ravnu površinu. Pogledajte odjeljak 3.1 <i>Provjera mjesta postavljanja stanice za punjenje.</i>
	3. Stanica za punjenje nije čvrsto postavljena.	3. Provjerite jesu li šest vijaka pričvršćenih na stanicu otpušteni.
Proizvod klizi prilikom priključivanja.	Mokra trava i blato koje se lijepi za stražnji točak uzrokovat će proklizavanje proizvoda.	Očistite točkove.
Proizvod radi u pogrešno vrijeme.	1. Vremena pokretanja i zaustavljanja za košnju su netačna.	1. Resetujte postavke vremena pokretanja i zaustavljanja za košnju. Pogledajte odjeljak 10.3.2 <i>Postavljanje rasporeda.</i>
	2. Potrebno je postaviti sat proizvoda.	2. Postavite sat. Pogledajte odjeljak 10.10.2 <i>Postavljanje države i vremenske zone.</i>
Proizvod vibrira.	1. Oštećeni noževi dovode do neravnoteže u sistemu košnje.	1. Provjerite noževe i vijke i zamijenite ih ako je potrebno.
	2. Previše noževa u istom položaju uzrokovat će neravnotežu u sistemu košnje.	2. Provjerite je li na svaki vijak pričvršćen samo jedan nož.
	3. Nedostatak noža u montažnom položaju uzrokovat će neravnotežu u sistemu košnje.	3. Provjerite jesu li tri noža postavljena u svakom montažnom položaju.
Proizvod radi ali se noževi ne okreću.	1. Proizvod traži stanicu za punjenje ili izlazi iz stanice za punjenje.	1. Nema radnje. Ploča noža se ne okreće kada proizvod traži stanicu za punjenje.
	2. Motor kosilice je oštećen.	2. Obratite se servisnom centru proizvođača EGO.
Proizvod kosi kraće nego inače između punjenja.	1. Trava ili drugi strani predmet blokiraju noževe.	1. Uklonite i očistite kućište i noževe.
	2. Baterija je prazna.	2. Obratite se servisnom centru proizvođača EGO.
	3. Tupi noževi. Košenje trave zahtijeva više energije.	3. Zamijenite noževe.
Kratka vremena košnje i punjenja.	Baterija je prazna.	Obratite se servisnom centru proizvođača EGO.

BS

Problem	Uzrok	Rješenje
Proizvod se često kreće kružno ili spiralno.	Spiralna košnja je prirodni dio obrasca kretanja proizvoda.	Podesite intenzitet spiralne košnje. Ova funkcija se može onemogućiti ako je potrebno. Pogledajte odjeljak 10.5.2 <i>Režim spiralne košnje</i> .
Proizvod se tokom košnje vraća na stanicu za punjenje.	Prekidač senzora za kišu se nenamjerno aktivira.	Provjerite prekidač senzora za kišu. Ova funkcija se može onemogućiti ako je potrebno. Pogledajte odjeljak 10.9.1 <i>Postavke senzora za kišu</i> .
Neujednačeni rezultati košnje	1. Proizvod radi premalo sati dnevno.	1. Produžite vrijeme košnje. Pogledajte odjeljak 10.3.2 <i>Postavljanje rasporeda</i> .
	2. Radno područje je preveliko.	2. Pokušajte ograničiti radno područje ili proširiti raspored. Pogledajte odjeljak 10.3.2 <i>Postavljanje rasporeda</i> .
	3. Tupi noževi	3. Zamijenite sve noževe i vijke.
	4. Visoka trava u odnosu na postavljenu visinu košnje.	4. Povećajte visinu košnje, a zatim je postepeno smanjite.
	5. Nakupljanje trave na noževima ili oko vratila motora.	5. Provjerite da li se noževi okreću slobodno i lako. Ako nije slučaj, odvrnite noževe i uklonite travu i strane predmete.

#### LED INDIKATOR STATUSA NA STANICI ZA PUNJENJE

Za ispravno postavljanje LED indikator statusa na stanici za punjenje mora svijetliti ili treperiti ZELENO. Ako to nije slučaj, pratite sljedeće upute:

LED indikator statusa	Značenje	Radnja
Svijetli ZELENO.	Dobar signal. Proizvod se ne puni.	Nema radnje.
Treperi ZELENO.	Dobar signal. Proizvod se puni.	Nema radnje.
Svijetli CRVENO.	Proizvod se ne puni. Granična žica nije spojena na stanicu za punjenje.	Provjerite je li granična žica pravilno postavljena u stanicu za punjenje. Pogledajte odjeljak 4.1 <i>Postavljanje granične žice</i> .
	Proizvod se ne puni. Oštećenje granične žice.	Pronađite mjesto oštećenja. Zamijenite oštećeni dio novom graničnom žicom.
Treperi CRVENO.	Proizvod se puni. Granična žica nije spojena na stanicu za punjenje.	Provjerite je li granična žica pravilno postavljena u stanicu za punjenje. Pogledajte odjeljak 4.1 <i>Postavljanje granične žice</i> .
	Proizvod se puni. Oštećenje granične žice.	Pronađite mjesto oštećenja. Zamijenite oštećeni dio novom graničnom žicom.
LED indikator ne svijetli.	Stanica za punjenje se ne napaja.	Provjerite ima li utičnica napajanje i jesu li adapter i kabel priključeni i neoštećeni.
Svijetli ŽUTO.	Stanica za punjenje se ažurira putem proizvoda i Bluetooth® veza nije uspostavljena.	Radnja nije potrebna.
Treperi ŽUTO.	Stanica za punjenje se ažurira putem proizvoda i Bluetooth® veza je uspostavljena.	Radnja nije potrebna.

## LED INDIKATOR STATUSA NA PROIZVODU

LED indikator statusa na prednjoj strani proizvoda prikazuje trenutni status:

Indikator	Značenje	Radnja
Svijetli u boji LED indikatora.	Robotska kosilica radi propisno.	Radnja nije potrebna. Boja LED indikatora zavisi od postavke u 10.9.2.2 <i>Postavljanje režima boje</i> .
Treperi PLAVO.	Bluetooth® uparivanje je u toku.	Radnja nije potrebna.
Svijetli PLAVO.	Bluetooth® uparivanje je uspješno.	Radnja nije potrebna.
Treperi CRVENO.	Robotska kosilica je detektovala grešku.	Za obavijest o grešci provjerite LCD ekran/ aplikaciju EGO Connect™. Izbrišite grešku pritiskom na dugme za zaustavljanje <b>STOP</b> , a zatim aktivirajte proizvod pritiskom na dugme za pokretanje <b>START</b> .
Treperi ŽUTO.	Dugme za zaustavljanje <b>STOP</b> je pritisnuto.	Pritisnite dugme za pokretanje <b>START</b> i zatvorite poklopac.

## GARANCIJA

### POLITIKA GARANCIJE PROIZVOĐAČA EGO

Za sve odredbe i uslove politike garancije proizvođača EGO posjetite internetsku stranicu [egopowerplus.eu](http://egopowerplus.eu).

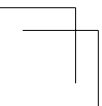
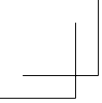



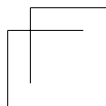
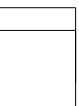
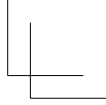
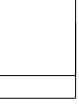

## مؤشر الحالة LED في المنتج

مؤشر الحالة LED في مقدمة المنتج يعرض الحالة التالية:

المؤشر	المعنى	الإجراء
مصباح LED مضاء بلون ثابت	جزازة العشب الآلية تعمل كما ينبغي.	لست في حاجة إلى اتخاذ أي إجراءات. يعتمد لون مصابيح LED على الإعداد الموجود في 10.9.2.2 لضبط إعداد وضع اللون.
يومض باللون الأزرق	جارٍ الاقتران عبر تقنية بلوتوث®.	لست في حاجة إلى اتخاذ أي إجراءات.
أزرق ثابت	تم الاقتران عبر تقنية بلوتوث® بنجاح.	لست في حاجة إلى اتخاذ أي إجراءات.
يومض باللون الأحمر	اكتشفت جزازة العشب الآلية وجود عطل.	تحقق من شاشة LCD/تطبيق EGO Connect™ للاطلاع على إشعار الخطأ. قم بمحو الخطأ بالضغط على الزر <b>STOP</b> (إيقاف)، ثم قم بتفعيل المنتج بالضغط على الزر <b>START</b> (بدء التشغيل).
يومض باللون الأصفر	تم الضغط على زر <b>STOP</b> (إيقاف).	اضغط على زر <b>TRATS</b> (بدء التشغيل) وأغلق الغطاء.

## الضمان

### سياسة ضمان EGO

تفضل بزيارة الموقع الإلكتروني [egopowerplus.eu](http://egopowerplus.eu) للتعرف على الشروط والأحكام الكاملة الخاصة بسياسة ضمان EGO.

المشكلة	السبب	الحل
نتائج الجز غير متساوية	1. يعمل المنتج لساعات قليلة جدًا في اليوم.	1. قم بزيادة وقت الجز. راجع 10.3.2 لضبط الجدول الزمني.
	2. منطقة العمل كبيرة جدًا.	2. حاول تضيق منطقة العمل أو تمديد الجدول الزمني. راجع 10.3.2 لضبط الجدول الزمني.
	3. الشفرات غير حادة	3. استبدل جميع الشفرات والمسامير.
	4. العشب طويل بالنسبة إلى ارتفاع الجز المحدد.	4. قم بزيادة ارتفاع الجز، ثم خفضه لاحقًا.
	5. تراكم العشب على الشفرات أو حول عمود المحرك.	5. تأكد من أن الشفرات تدور بحرية وسهولة. إذا لم تكن كذلك، فقم بفك الشفرات وإزالة العشب والأجسام الغريبة.

### مؤشر الحالة LED في محطة الشحن

يجب أن يضيء مؤشر الحالة LED في محطة الشحن أو يومض باللون الأخضر للتأكيد على التركيب الصحيح. إذا لم يكن كذلك، فاتباع التعليمات التالية:

مؤشر الحالة LED	المعنى	الإجراء
أخضر ثابت	الإشارة جيدة. المنتج لا يشحن.	لم يتم اتخاذ أي إجراء.
يومض باللون الأخضر	الإشارة جيدة. يتم شحن المنتج.	لم يتم اتخاذ أي إجراء.
أحمر ثابت	المنتج لا يشحن. السلك الحدودي غير متصل بمحطة الشحن.	تأكد من تثبيت السلك الحدودي بشكل صحيح في محطة الشحن. راجع 4.1 لتركيب السلك الحدودي.
	المنتج لا يشحن. تلف في السلك الحدودي.	حدد مكان التلف. استبدل الجزء التالف بسلك حدودي جديد.
يومض باللون الأحمر	يتم شحن المنتج. السلك الحدودي غير متصل بمحطة الشحن.	تأكد من تثبيت السلك الحدودي بشكل صحيح في محطة الشحن. راجع 4.1 لتركيب السلك الحدودي.
	يتم شحن المنتج. تلف في السلك الحدودي.	حدد مكان التلف. استبدل الجزء التالف بسلك حدودي جديد.
لا توجد مصابيح LED مضاءة	لا يوجد إمداد بالطاقة إلى محطة الشحن.	تأكد من توصيل المقبس، وأن المهايئ والكابل متصلان وغير تالفين.
أصفر ثابت	يتم تحديث محطة الشحن عبر المنتج، ولم يتم التوصيل عبر تقنية بلوتوث®.	لست في حاجة إلى اتخاذ أي إجراءات.
يومض باللون الأصفر	يتم تحديث محطة الشحن عبر المنتج، وتم التوصيل عبر تقنية بلوتوث®.	لست في حاجة إلى اتخاذ أي إجراءات.

الإجراء	شاشة LCD
أعد تشغيل جزازة العشب الآلية. اتصل بالوكيل المحلي إذا لم يتم حل المشكلات.	خلل في الإصدار

## الأعراض

إذا لم يعمل منتجك كما هو متوقع في القائمة المذكورة أعلاه، فراجع الأعراض الموضحة أدناه.  
اتصل بمركز خدمة EGO إذا كنت لا تزال غير قادر على العثور على سبب العطل.

المشكلة	السبب	الحل
لا توجد استجابة عند لمس شاشة LCD.	1. شاشة LCD تالفة.	1. تواصل مع مركز خدمة EGO.
يواجه المنتج صعوبة في الإرساء على محطة الشحن.	1. لم يتم وضع السلك الحدودي في خط مستقيم طويل بعيدًا بما يكفي عن محطة الشحن. 2. محطة الشحن على منحدر أو ليست على سطح مستو. 3. لم يتم تركيب محطة الشحن بشكل ثابت.	1. تأكد من تركيب محطة الشحن بشكل صحيح. راجع 4.2 لتركيب محطة الشحن. 2. ضع محطة الشحن على سطح مستو تمامًا. راجع 3.1 لفحص مكان وضع محطة الشحن. 3. تحقق مما إذا كانت المسامير الستة المثبتة بالمحطة مفكوكة.
ينزلق المنتج عند الإرساء على محطة الشحن.	يؤدي التصاق العشب الرطب والموحد بالعجلة الخلفية إلى انزلاق المنتج.	نظف العجلات.
المنتج يعمل في الوقت الخطأ.	1. أوقات البدء والتوقف للجز غير صحيحة. 2. يجب ضبط ساعة المنتج.	1. أعد تعيين إعدادات وقت البدء ووقت التوقف للجز. راجع 10.3.2 لضبط الجدول الزمني. 2. اضبط الساعة. راجع 10.10.2 لتعيين البلد والمنطقة الزمنية.
المنتج يهتز.	1. تؤدي الشفرات التالفة إلى عدم اتزان في نظام الجز. 2. يؤدي وجود عدد كبير جدًا من الشفرات في الموضع نفسه إلى عدم توازن في نظام الجز. 3. تؤدي الشفرة غير الموجودة في موضع تركيبها إلى عدم توازن في نظام الجز.	1. افحص الشفرات والمسامير، واستبدلها إذا لزم الأمر. 2. تأكد من تركيب شفرة واحدة فقط عند كل مسمار. 3. تأكد من تثبيت الشفرات الثلاث في كل موضع تركيب.
المنتج يعمل، لكن الشفرات لا تدور.	1. المنتج يبحث عن محطة الشحن، أو يقوم بالخروج من محطة الشحن. 2. محرك الجز تالف.	1. لم يتم اتخاذ أي إجراء. لا يدور قرص الشفرة في أثناء بحث المنتج عن محطة الشحن. 2. تواصل مع مركز خدمة EGO.
يقوم المنتج بالجز لفترات أقصر من المعتاد بين عمليات الشحن.	1. العشب أو أي جسم غريب آخر يعيق الشفرات. 2. البطارية مستهلكة. 3. الشفرات غير حادة. هناك حاجة إلى مزيد من الطاقة عند جز العشب.	1. قم بإزالة الشاسيه والشفرات، ونظفهم. 2. تواصل مع مركز خدمة EGO. 3. استبدل الشفرات.
أوقات الجز والشحن قصيرة.	البطارية مستهلكة.	تواصل مع مركز خدمة EGO.
يتحرك المنتج كثيرًا في حركات دائرية أو حلزونية.	يعد الجز الحلزوني جزءًا طبيعيًا من نمط حركة المنتج.	اضبط شدة الجز الحلزوني. يمكن تعطيل هذه الوظيفة إذا لزم الأمر. راجع 10.5.2 وضع الجز الحلزوني.
يعود المنتج إلى محطة الشحن بينما يقوم بالجز.	تم تفعيل مفتاح مستشعر المطر دون قصد.	تحقق من مفتاح مستشعر المطر. يمكن تعطيل هذه الوظيفة إذا لزم الأمر. راجع 10.9.1 إعداد مستشعر المطر.

الإجراء	شاشة LCD
1. أوقف تشغيل جزارة العشب الآلية. 2. افحص عجلات الحركة، وأزل أي عائق. 3. دع جزارة العشب الآلية تبرد، ثم أعد تشغيلها.	خطأ في محرك الحركة الأيمن
1. أوقف تشغيل جزارة العشب الآلية. 2. تحقق من قرص الجز، وقم بإزالة العشب أو أي عائق آخر. 3. دع جزارة العشب الآلية تبرد، ثم أعد تشغيلها. نصيحة: إذا كان العشب طويلاً، قم بزيادة ارتفاع الجز، ثم اخفضه بمرور الوقت.	خطأ في محرك الجز
1. أوقف تشغيل جزارة العشب الآلية. 2. تحقق من قرص الجز والشاسيه، وقم بإزالة أي عائق. 3. دع جزارة العشب الآلية تبرد، ثم أعد تشغيلها.	خطأ في محرك ضبط الارتفاع
1. أوقف تشغيل جزارة العشب الآلية. 2. افحص قرص الجز والشفرات بحثاً عن أي تلف أو عائق. 3. استبدل الشفرات المفقودة أو التالفة وفقاً لتعليمات الاستخدام. تحقق مما إذا كان إعداد المنطقة متوافقاً مع الوضع الفعلي.	نظام الجز غير متوازن
ضع جزارة العشب الآلية في منطقة العمل.	مشكلة في إعداد المنطقة
ضع جزارة العشب الآلية في منطقة العمل.	تم رفع جزارة العشب الآلية
تحقق من أن أقصى ميل في منطقة العمل لا يتجاوز قدرة الآلة كما هو مذكور في تعليمات التركيب.	جزارة العشب الآلية مائلة
ضع جزارة العشب الآلية في منطقة العمل.	جزارة العشب الآلية مقلوبة رأساً على عقب
تحقق من أن أقصى ميل في منطقة العمل لا يتجاوز قدرة الآلة كما هو مذكور في تعليمات التركيب.	جزارة العشب الآلية اصطدمت بعائق
الاصطدام: تحقق من منطقة العمل بحثاً عن أي عائق غير متوقع.	رقم التعريف PIN غير صحيح (هناك رقم تعريف قد تم تعيينه بالفعل)
المسافة بين جزارة العشب الآلية والمحطة تخطت الحدود.	تمت سرقة جزارة العشب الآلية
تحقق مما إذا كانت جزارة العشب الآلية قد سُرقت.	

#### قائمة رسائل المعلومات

تعرض القائمة أدناه عددًا من رسائل المعلومات التي تظهر على شاشة LCD الخاصة بالمنتج وتطبيق EGO Connect™ الخاص بك.

الإجراء	شاشة LCD
في المنطقة الرئيسية، تأكد من أن جزارة العشب الآلية تبدأ في رسم خريطة منطقة العمل من المحطة. تأكد من عدم وجود أي تداخل أو تحريك لجزارة العشب الآلية في أثناء رسم خريطة منطقة العمل. لا تنقل المحطة في أثناء رسم خريطة منطقة العمل. 1. أعد تشغيل عملية رسم خريطة منطقة العمل من خلال تطبيق EGO Connect™. 2. ستعمل جزارة العشب الآلية حتى الأسبوع المقبل وستعيد رسم خريطة منطقة العمل تلقائياً.	فشل رسم خريطة منطقة العمل
اكتملت المنطقة الثانوية. ضع جزارة العشب الآلية في المنطقة التالية، أو اجعلها ترجع إلى المنطقة الأساسية وتستأنف عملية الجز.	اكتملت جز المنطقة الثانية
شحن البطارية منخفض. لم تكتمل المنطقة الثانوية. أرجع جزارة العشب الآلية إلى محطة الشحن.	الطاقة منخفضة لجز المنطقة الثانية
خطأ في نظام تحديد المواقع (GPS). قم بإيقاف تشغيل جزارة العشب الآلية وإعادة تشغيلها. إذا استمرت المشكلة، يرجى الاتصال بالوكيل المحلي.	خلل في تحديد موقع GPS
انقل جزارة العشب الآلية إلى منطقة مفتوحة، وتأكد من أن إشارة شبكة LTE جيدة على شاشة عرض جزارة العشب الآلية.	خلل في التنزيل
حاول التنزيل مرة أخرى. اتصل بالوكيل المحلي إذا لم يتم حل المشكلات.	خلل في التحقق من الهوية

## استكشاف الأعطال وإصلاحها

### قائمة رسائل الأعطال

تعرض القائمة أدناه عددًا من رسائل الأعطال التي تظهر على شاشة LCD الخاصة بالمنتج وتطبيق EGO Connect™ الخاص بك. اتصل بمركز خدمة EGO إذا ظهرت الرسالة نفسها كثيرًا.

الإجراء	شاشة LCD
1. تحقق من مؤشر LED الموجود أعلى محطة الشحن.	حدث فقدان لإشارة الحدود
2. لا توجد مصابيح LED مضاءة: لا يوجد إمداد بالطاقة إلى محطة الشحن. تأكد من توصيل المقبس، وأن المهايي والكابل متصلان وغير تالفين.	
3. مصباح LED الأحمر مضاء: هناك كسر في السلك الحدودي. تحقق من توصيلات الأسلاك الحدودية بمحطة الشحن، وتحقق مما إذا كان هناك وجود تلف واضح في حلقة الأسلاك الحدودية.	
4. مصباح LED الأخضر مضاء: حالة محطة الشحن OK (جيدة). راجع دليل المستخدم أو تطبيق الهاتف المحمول للحصول على تعليمات لإنشاء إشارة حلقة جديدة.	
1. تأكد من توصيل التوصيلات بين السلك الحدودي ومحطة الشحن بشكل صحيح، ومن عدم تقاطع التوصيلات.	جزازة العشب الآلية خارج الحدود
2. تأكد من أن السلك الحدودي غير موجود على منحدر شديد الانحدار.	
3. حرك جزازة العشب الآلية مرة أخرى إلى منطقة العمل.	
تحقق من منطقة العمل بحثًا عن أي عائق غير متوقع. نصيحة: تجنب وضع العوائق في منطقة العمل التي قد تحد من وصول جزازة العشب الآلية.	جزازة العشب الآلية محاصرة
1. تحقق من مؤشر LED الموجود أعلى محطة الشحن.	خطأ في الرجوع
2. لا توجد مصابيح LED مضاءة: لا يوجد إمداد بالطاقة إلى محطة الشحن. تأكد من توصيل المقبس، وأن المحول والكابل متصلان وخاليان من التلف.	
3. مصباح LED الأحمر مضاء: هناك كسر في السلك الحدودي. تحقق من توصيلات الأسلاك الحدودية بمحطة الشحن، وتحقق مما إذا كان هناك وجود تلف واضح في حلقة الأسلاك الحدودية.	
4. مصباح LED الأخضر مضاء: حالة محطة الشحن OK (جيدة). حرك جزازة العشب الآلية مرة أخرى إلى المحطة وأبدأ تشغيلها. ستبدأ جزازة العشب الآلية في العمل تلقائيًا بعد إعادة إنشاء الإشارة.	
5. أعد تشغيل جزازة العشب الآلية والمحطة الأساسية. نصيحة: تأكد من بقاء محطة الشحن ثابتة في مكانها عندما تقوم بعملية التركيب.	
1. قم بإزالة أي عوائق حول محطة الشحن.	خطأ في الإرساء على محطة الشحن
2. قم بتنظيف لوحة القاعدة للمحطة وعجلات جزازة العشب الآلية.	
3. تأكد من تثبيت المحطة على سطح مستو، مع بقائها ثابتة في مكانها عندما تقوم بعملية التركيب.	
4. تأكد من تثبيت السلك الحدودي حسب التعليمات.	
5. اقطع التيار وأعد تشغيل المحطة.	
1. قم بإزالة أي عوائق حول محطة الشحن.	خطأ في الخروج
2. قم بتنظيف لوحة القاعدة للمحطة وعجلات جزازة العشب الآلية.	
1. أوقف تشغيل جزازة العشب الآلية.	خطأ في محرك الحركة الأيسر
2. افحص عجلات الحركة، وأزل أي عائق.	
3. دع جزازة العشب الآلية تبرد، ثم أعد تشغيلها.	

3. اقلب المنتج رأسًا على عقب. ضع المنتج على سطح ناعم ونظيف لتجنب خدش المنتج.
4. قم بتدوير اللوح المنزلق بحيث تتم محاذاة فتحاته مع مسامير الشفرة.
5. أزل المسامير الثلاثة باستخدام مفك مفلطح أو مفك فيليبس "صلبية" (غير مرفق).
6. أزل الشفرات الثلاث.
7. قم بتركيب 3 شفرات و3 مسامير جديدة.
8. تأكد من أن الشفرات يمكنها الدوران بحرية.

## البطارية

- ⚠ تنبيه:** اشحن البطارية بالكامل قبل تخزين المنتج. إذا لم يتم شحن البطارية بالكامل، فقد يؤدي ذلك إلى تلف البطارية.
- إذا صارت مدة تشغيل المنتج أقصر من المعتاد بين عمليات الشحن، فهذا يعني أن البطارية في نهاية عمرها. استبدل البطارية لتمديد وقت التشغيل.
- ملاحظة:** يرتبط عمر البطارية بطول الموسم وعدد الساعات التي يعمل فيها المنتج يوميًا. الموسم الطويل أو ساعات التشغيل المتعددة يوميًا يعني أنه يجب استبدال البطارية بشكل أكثر انتظامًا. توجه بمنتجك إلى مركز خدمة EGO المحلي لاستبدال البطارية.

## النقل والتخزين

- اشحن بطارية المنتج بالكامل.
- قم بإيقاف تشغيل المنتج.
- نظف المنتج.
- احتفظ بالمنتج في مكان داخلي جاف وخالي من الصقيع في فصل الشتاء.
- خزن بالمنتج مع جميع العجلات على أرض مستوية في أثناء التخزين.
- إذا قمت بتخزين محطة الشحن في مكان داخلي مغلق، فافصل مصدر الطاقة وقم بإزالته مع جميع الموصلات من محطة الشحن. ضع طرف كل سلك موصل في صندوق حماية الموصلات.

## كيفية رفع المنتج وتحريكه (الشكل U)

**⚠ تحذير:** يجب إيقاف تشغيل المنتج قبل رفعه.

**⚠ تحذير:** لا ترفع المنتج عندما يكون متوقفًا في محطة الشحن. فقد يؤدي ذلك إلى تلف محطة الشحن و/أو المنتج. اضغط على زر **STOP** (إيقاف) واسحب المنتج إلى خارج محطة الشحن قبل رفعه.

للتحرك بأمان من منطقة العمل أو في نطاقها:

1. ادفع زر **STOP** (إيقاف) لإيقاف المنتج.
2. اضغط على زر **POWER** (الطاقة) لثانيتين لإيقاف تشغيل المنتج.
3. احمل المنتج بواسطة مقبض الحمل بحيث يكون قرص الشفرة بعيدًا عن جسمك.

## حماية البيئة

لا تتخلص من الأجهزة الكهربائية كنفاية غير مفروزة، بل توجه بها إلى مرافق جمع وفصل النفايات.

تواصل مع الجهات الحكومية المحلية للتعرف على المعلومات المتعلقة بأنظمة جمع النفايات المتاحة.

إذا تم التخلص من الأجهزة الكهربائية في أكوام القمامة أو مقلب النفايات، قد تتسرب مواد خطيرة في المياه الجوفية وتصل إلى السلسلة الغذائية، وهو ما يضر بالصحة والعافية.



لتشغيل أفضل وعمر خدمة أطول، تأكد من تنظيف المنتج بانتظام واستبدال الأجزاء البالية.

عند استخدام المنتج للمرة الأولى، يجب فحص الشفرات مرة واحدة في الأسبوع. من المهم أن تدور الشفرات بسهولة. لا ينبغي أن تكون حواف الشفرات متضررة. يختلف عمر الشفرات بشكل كبير ويعتمد على سبيل المثال على ما يلي:

- وقت التشغيل وحجم منطقة العمل.
- نوع العشب والنمو الموسمي.
- التربة والرمل واستخدام الأسمدة.
- وجود أشياء مثل المخاريط والأشياء الساقطة من الأشجار بفعل الرياح والألعاب والأدوات والحجارة والجذور ونحوها.

**ملاحظة:** العمل بشفرات غير حادة يعطي نتائج جزئية. حيث لن يتم جز العشب بشكل جيد، وستكون هناك حاجة إلى المزيد من الطاقة، مما يؤدي إلى عدم قيام المنتج بجز مثل هذه المساحة الكبيرة.

### تنظيف المنتج

⚠ **تنبيه:** لا تستخدم مطلقاً مغسلة الضغط العالي لتنظيف المنتج أو محطة الشحن. لا تستخدم مطلقاً المذيبات للتنظيف.

### الشاسيه والشفرات

افحص الشفرات مرة واحدة في الأسبوع.

1. قم بإيقاف تشغيل المنتج.
2. ارفع المنتج على جانبه.
3. قم بتنظيف الشفرات والشاسيه باستخدام فرشاة الأطباق. وفي الوقت نفسه، تأكد من أن الشفرات سليمة وتدور بسلاسة.

### تنظيف العجلات

لا يعمل المنتج بشكل مرضٍ على المنحدرات إذا كان العشب منحشر في العجلات. ■ استخدم فرشاة ناعمة لتنظيف العجلات.

### تنظيف جسم المنتج

- استخدم قطعة قماش مبللة ومحلول صابوني خفيف لتنظيف جسم المنتج.

### تنظيف محطة الشحن

⚠ **تحذير:** أفضل مصدر الطاقة عن منفذ الطاقة قبل إجراء أعمال الصيانة. ⚠ **تنبيه:** لا تستخدم مغسلة الضغط العالي أو الماء الجاري لتنظيف محطة الشحن. **ملاحظة:** لا يمكن للمنتج الدخول إلى محطة الشحن في حالة وجود أشياء في محطة الشحن. قم بتنظيف محطة الشحن بانتظام.

- قم بإزالة العشب والأغصان والأشياء الأخرى من محطة الشحن.

### استبدال الشفرات

⚠ **تحذير:** يجب عليك استبدال المسامير عند استبدال الشفرات. يمكن أن تتآكل المسامير المستخدمة بسرعة وتؤدي إلى تفكك الشفرات، مما قد يتسبب في وقوع إصابة خطيرة.

استبدل الشفرات البالية أو التالفة من أجل التشغيل الآمن. استبدل الشفرات بانتظام للحصول على نتائج جز مرضية واستهلاك منخفض للطاقة. يجب استبدال جميع الشفرات والمسامير الثلاثة في الوقت نفسه للحصول على نظام جز متوازن.

### لاستبدال الشفرات (الشكل T)

1. اضغط على زر **STOP** (إيقاف).
2. قم بإيقاف تشغيل المنتج.

3. يعمل المنتج في نطاق الجدول الزمني المحدد، راجع 10.3.2 لإعداد الجدول الزمني (الضغط على الزر **START** (بدء التشغيل) خارج أوقات العمل المقررة سيعني بقاء الآلة في المحطة حتى وقت التشغيل المحدول التالي). يعمل المنتج على الفور في حالة ضبط تجاوز الجدول الزمني، راجع 10.3.5 لتجاوز الجدول الزمني.

4. تأكد من وجود المنتج في منطقة العمل المحددة، راجع 10.5 إعداد وضع التشغيل.

5. تأكد من وجود المنتج داخل نطاق السلك الحدودي.

### بدء تشغيل المنتج



1. اضغط على زر **STOP** (إيقاف) لفتح غطاء شاشة LCD.
2. اضغط على زر **POWER** (الطاقة) لتشغيل المنتج.
3. أدخل رمز التعريف PIN.
4. اضغط على زر **START** (بدء التشغيل) وأغلق الغطاء.

**ملاحظة:** اضغط دائماً على الزر **START** (بدء التشغيل) قبل إغلاق الغطاء لبدء تشغيل المنتج.

**ملاحظة:** قبل التشغيل للمرة الأولى، يحتاج الجهاز إلى إكمال دورة رسم خريطة منطقة العمل.

### لركن المنتج

يظل المنتج في محطة الشحن لمدة محددة، ثم يعود تلقائياً إلى التشغيل المعتاد وفقاً للجدول الزمني.

1. اضغط على زر **PARK** (ركن الآلة) للدخول إلى وضع الركن.
2. انقر على  لضبط وقت ركن الآلة.
3. انقر على  للتأكيد.

### لإيقاف المنتج

اضغط على زر **STOP** (إيقاف) لإيقاف المنتج ومحرك الجز.

### لإيقاف تشغيل المنتج

1. اضغط على زر **STOP** (إيقاف) لفتح غطاء شاشة LCD.
2. اضغط على زر **POWER** (الطاقة) لأكثر من ثانيتين لإيقاف تشغيل المنتج.

**ملاحظة:** يمكنك أيضاً الضغط على زر **POWER** (الطاقة) لأكثر من 4 ثوانٍ لإجبار المنتج على إيقاف التشغيل إذا لم يتم إدخال رمز التعريف PIN.

### لاستدعاء المنتج إلى محطة الشحن

عند الضغط على زر **HOME** (الرئيسية) الموجود بمحطة الشحن، سيومض مؤشر الحالة LED الموجود بمحطة الشحن بسرعة لـ 3 مرات، ثم يعود المنتج إلى مكان قريب من محطة الشحن.

## الصيانة





⚠ **تحذير:** لتجنب الإصابة البدنية الخطيرة، قم دائماً بإيقاف تشغيل الجارزة والتأكد من توقف جميع الأجزاء المتحركة تماماً قبل التنظيف أو إجراء أي صيانة على الجارزة أو نقلها.

⚠ **تحذير:** استخدم فقط قطع غيار أصلية عند إجراء أعمال الصيانة. لأن استخدام أي أجزاء أخرى قد ينشأ عنه خطر أو يتسبب في تعرض المنتج للتلف. لضمان السلامة والاعتمادية، يجب تنفيذ جميع أعمال الإصلاح من قبل فني خدمة مؤهل.

⚠ **تحذير:** احرص دائماً على ارتداء قفازات حماية عند تنفيذ أعمال الصيانة على شفرات المنتج.





### 10.10.3 لإعداد تنسيق الوحدات

1. قم بتنفيذ الخطوات 3-1 في 10.1 للوصول إلى القائمة الرئيسية.
2. انقر على  للدخول إلى الصفحة الأولى من الإعداد "عام"، وانقر على  للدخول إلى الصفحة الثانية.
3. انقر على  لإعداد تنسيق الوحدات، ثم انقر على  للتأكيد.



### 10.10.4 لإعداد نغمة اللمس

ستقوم الجارزة الآلية بإطلاق صوت تنبيه عند النقر على الشاشة بعد تشغيل نغمة اللمس.



1. قم بتنفيذ الخطوات 2-1 في 10.10.3 لإعداد تنسيق الوحدات للدخول إلى الصفحة الثانية من الإعداد "عام".
2. انقر على  للدخول إلى إعداد نغمة اللمس.
3. قم بتفعيل نغمة اللمس، ثم انقر على  للتأكيد.

### 10.10.5 القائمة "نبذة".



تعرض القائمة نبذة معلومات حول المنتج.

1. قم بتنفيذ الخطوات 3-1 في 10.1 للوصول إلى القائمة الرئيسية.
2. انقر على  للدخول إلى الصفحة الأولى من الإعداد "عام"، ثم انقر على  مرتين للدخول إلى الصفحة الثالثة من الإعداد "عام".
3. انقر على  لعرض معلومات قائمة نبذة.

### 10.10.6 لإعادة تعيين إعدادات المستخدم

1. قم بتنفيذ الخطوات 2-1 في 10.10.5 القائمة "نبذة" للدخول إلى الصفحة الثالثة من الإعداد "عام".
2. انقر على  للدخول إلى إعادة تعيين إعدادات المستخدم.
3. انقر على  للتأكيد.
4. أدخل رمز التعيين PIN لإعادة تعيين الإعدادات.

### 10.10.7 لتحديث البرنامج الثابت



1. قم بتنفيذ الخطوات 3-1 في 10.1 للوصول إلى القائمة الرئيسية.
  2. انقر على  للدخول إلى الصفحة الأولى من الإعداد "عام"، ثم انقر على  ثلاث مرات للدخول إلى الصفحة الرابعة من الإعداد "عام".
  3. انقر على  للدخول إلى تحديث البرنامج الثابت.
  4. اتبع التعليمات التي تظهر على الشاشة لتحديث إصدار البرنامج الثابت.
- ملاحظة:** يمكن تحديث تحديث البرنامج الثابت عبر تطبيق EGO Connect™. سيطلب منك تنفيذ التحديث عندما يكون التحديث متاحًا.

## التشغيل



- ⚠ **تحذير:** اقرأ تعليمات السلامة بعناية قبل بدء تشغيل المنتج.
- ⚠ **تحذير:** أبق يدك وقدميك بعيدًا عن الشفرات الدوارة. لا تضع يديك أو قدميك مطلقًا بالقرب من المنتج أو تحته في أثناء تشغيل المحرك.
- ⚠ **تحذير:** لا تستخدم المنتج عند وجود أشخاص، وخاصة الأطفال أو الحيوانات، في منطقة العمل.

### قبل بدء تشغيل المنتج

1. تأكد من أن شحن المنتج يزيد عن 50% عند التشغيل للمرة الأولى.
2. يجب أن يضيء مؤشر الحالة LED في محطة الشحن أو يومض باللون الأخضر للتأكيد على التركيب الصحيح.



3. انقر على  للدخول إلى الجدول الزمني للضوء. اختر بين التشغيل الدائم، أو الإيقاف الدائم، أو ضبط الفترة الزمنية.
4. عند اختيار ضبط الفترة الزمنية، يمكنك ضبط فترة زمنية مفصلة، ثم انقر على  للتأكيد.

### 10.9.2.2 لضبط إعداد وضع اللون

1. قم بتنفيذ الخطوات 2-1 في 10.9.2.1 لضبط الجدول الزمني للكشافات الأمامية للدخول إلى إعداد الكشافات الأمامية.
2. انقر على  للدخول إلى إعداد وضع اللون.
3. انقر على الوميض عند ظهور إنذار العطل، واختر اللون الفاتح.
4. انقر على  للتأكيد.

### 10.9.3 إعداد الرسائل النصية القصيرة

تقوم وظيفة الرسائل النصية القصيرة بإرسال رسالة نصية قصيرة إليك عند تحرك المنتج إلى خارج السياج الجغرافي.

1. قم بتنفيذ الخطوات 2-1 في 10.9.1 إعداد مستشعر المطر للدخول إلى الصفحة الثانية من إعداد الخيارات الأخرى.
2. انقر على  للدخول إلى إعداد الرسائل النصية القصيرة.
3. اضغط على استخدام الرسائل النصية القصيرة والإضافة+ لتعيين رقم هاتفك باستخدام رمز البلد، على سبيل المثال +49 172 12345678، ثم انقر على  للتأكيد.

### 10.9.4 اقتران بلوتوث®

يكون تطبيق EGO Connect™ متصلاً دائماً بمنتجك طالما أن الجهاز المحمول متصل بشبكة الهاتف المحمول، والمنتج مشحون، وشاشة LCD مشغلة، مع إقران المنتج مسبقاً بحسابك.

### لعمل اقتران بين تطبيق EGO Connect™ والمنتج

1. قم بتنفيذ الخطوات 2-1 في 10.9.1 إعداد مستشعر المطر للدخول إلى الصفحة الثانية من إعداد الخيارات الأخرى.
2. انقر على  للدخول إلى اقتران بلوتوث.
3. اتبع الإرشادات الموجودة في تطبيق EGO Connect™ من أجل "إضافة أداة".





**ملاحظة:** سيومض مؤشر الحالة LED الموجود بالمنتج باللون الأزرق في أثناء الاقتران.

سيوهج مؤشر الحالة LED الموجود بالمنتج باللون الأزرق الثابت عندما يكون المنتج متصلاً بجهازك المحمول عبر تقنية بلوتوث®.





### 10.10 عام

يمكنك من خلال قائمة عام تغيير الإعدادات العامة للمنتج.

### 10.10.1 لضبط اللغة

1. قم بتنفيذ الخطوات 3-1 في 10.1 للوصول إلى القائمة الرئيسية.
2. انقر على  للدخول إلى الصفحة الأولى من الإعداد "عام".
3. انقر على  للدخول إلى إعداد اللغة.
4. انقر على  أو  لتحديد اللغة، ثم انقر على  للتأكيد.

### 10.10.2 لتعيين البلد والمنطقة الزمنية

1. قم بتنفيذ الخطوات 2-1 في 10.10.1 لضبط اللغة.
2. انقر على  للدخول إلى إعداد البلد والمنطقة الزمنية.
3. انقر على  أو  لتحديد البلد والمنطقة الزمنية، ثم انقر على  للتأكيد.

## ■ إعداد السياج الجغرافي

السياج الجغرافي هو الدائرة المتكونة من محطة الشحن كنقطة مركزية، ونصف القطر من النقطة المركزية إلى الموضع الحالي.

يمكنك ضبط مستوى الحسابية على مستوى منخفض (500 متر) ومتوسط (250 متر) ومرتفع (100 متر). كلما كان مستوى حساسية السياج الجغرافي أعلى، كان بدء تشغيل الإنذار أسهل.



1. انقر في الصفحة الثانية على  للدخول إلى إعداد السياج الجغرافي.
2. قم بتفعيل إعداد السياج الجغرافي.
3. انقر على مستوى الحسابية، ثم انقر على  للتأكيد.

## 10.8 الرسائل

في هذه القائمة يمكنك الاطلاع على رسائل الأعطال ورسائل المعلومات السابقة.

### 10.8.1 رسائل الأعطال

الرسائل التي تظهر على الشاشة هي العطل الفعلي. يتم إدراج الإنذارات الأحدث في أعلى الصفحة. عند عرض رسائل أعطال، تكون هناك نصائح وإرشادات للمساعدة على إصلاح العطل. راجع قائمة رسائل الأعطال من هذا الدليل.

1. قم بتنفيذ الخطوات 3-1 في 10.1 للوصول إلى القائمة الرئيسية.
2. انقر على  للدخول إلى إعداد الرسائل.
3. انقر على  لعرض رسائل الأعطال. انقر على  أو  لفحص رسائل الأعطال الأخرى.
4. اضغط على رسالة العطل المحددة لعرض تفاصيل العطل.

### 10.8.2 رسائل المعلومات



الرسائل التي تظهر على شاشة العرض ولم تكن ناجمة عن عطل فعلي، يتم حفظها في قائمة رسائل المعلومات بدلاً من ذلك. لمزيد من المعلومات حول السبب المحتمل لكل رسالة، راجع قائمة رسائل المعلومات من هذا الدليل.

1. قم بتنفيذ الخطوات 2-1 في 10.8.1 معلومات الأعطال للدخول إلى قائمة الرسائل.
2. انقر على  لعرض رسائل المعلومات. انقر على  أو  لفحص رسائل المعلومات الأخرى.
3. انقر على رسالة المعلومات المحددة لعرض تفاصيل المعلومات.

## 10.9 إعداد الخيارات الأخرى

### 10.9.1 إعداد مستشعر المطر

عند اكتشاف هطول مطر، تعود جازاة العشب الآلية إلى محطة الشحن، وتعيد تشغيل نفسها إلى أن يجف مستشعر المطر وينتهي وقت التأخير. يمكنك ضبط وقت التأخير ما بين 0-240 دقيقة. وقت التأخير الافتراضي يكون 180 دقيقة.

1. قم بتنفيذ الخطوات 3-1 في 10.1 للوصول إلى القائمة الرئيسية.
2. انقر على  للدخول إلى الصفحة الأولى من إعداد الخيارات الأخرى، وانقر على  للدخول إلى الصفحة الثانية.
3. انقر على  للدخول إلى إعداد مستشعر المطر.
4. قم بتفعيل إعداد مستشعر المطر. اضبط وقت التأخير، ثم انقر على  للتأكيد.



### 10.9.2 ضبط الكشافات الأمامية

#### 10.9.2.1 لضبط الجدول الزمني للكشافات الأمامية

1. قم بتنفيذ الخطوات 2-1 في 10.9.1 إعداد مستشعر المطر للدخول إلى الصفحة الأولى من إعداد الخيارات الأخرى.
2. انقر على  للدخول إلى إعداد الكشافات الأمامية.

## 10.5.4 وضع الجز المنهجي



عندما يكون المنتج في وضع القطع المنهجي، فسوف يقوم بالجز بأنماط متوازية.

1. قم بتنفيذ الخطوات 3-1 في 10.1 للوصول إلى القائمة الرئيسية.
2. انقر على  للدخول إلى الصفحة الثانية من إعداد وضع الجز.
3. انقر على  للدخول إلى وضع الجز المنهجي.
4. قم بتفعيل وضع الجز، ثم انقر على  للتأكيد.

## 10.6 إعداد الحدود

### 10.6.1 تقي السلك الحدودي

هذه هي المسافة التي يمكن للجزء الأمامي من المنتج أن يتحرك فيها إلى خارج السلك الحدودي. وضع ضبط المصنع يكون 30 سم. يمكنك اختيار مسافة ما بين 20-55 سم.

1. قم بتنفيذ الخطوات 3-1 في 10.1 للوصول إلى القائمة الرئيسية.
2. انقر على  للدخول إلى إعداد الحدود.
3. انقر على  للدخول إلى إعداد تخطي السلك الحدودي.
4. انقر على  أو  لتحديد المسافة، ثم انقر على  للتأكيد.

### 10.6.2 الخروج من المحطة

سوف يتحرك المنتج عائداً على طول السلك إلى المسافة المحددة، ثم يغادر للجز. يمكنك ضبط مسافة ما بين 20-999 سم. وضع ضبط المصنع يكون 20 سم.

1. قم بتنفيذ الخطوات 2-1 في 10.6.1 تخطي السلك الحدودي.
2. انقر على  للدخول إلى إعداد الخروج الذكي من محطة الشحن.
3. أدخل المسافة، ثم انقر على  للتأكيد.

## 10.7 إعداد الحماية

يجب عليك إدخال رمز التعريف PIN للوصول إلى إعداد الحماية.

1. قم بتنفيذ الخطوات 3-1 في 10.1 للوصول إلى القائمة الرئيسية.
2. انقر على  لإدخال رمز التعريف PIN، ثم انقر على  للتأكيد. ثم قم بالدخول إلى الصفحة الأولى من إعداد الحماية، وانقر على  للدخول إلى الصفحة الثانية.

### ■ رمز التعريف PIN

يمكنك تغيير رمز التعريف PIN.

1. انقر في الصفحة الأولى من إعداد الحماية على  لتغيير رمز التعريف PIN. وبعد ذلك، انقر على  للتأكيد.
2. أدخل رمز التعريف PIN مرة أخرى للتحقق، ثم انقر على  للتأكيد.

### ■ ضبط الإنذار

هذه الوظيفة تجعل النظام يقوم بإطلاق إنذار في حالة ظهور بعض رسائل الأعطال في المنتج. يمكنك ضبط مدة الإنذار من 1-10 دقائق. المدة الافتراضية للإنذار هي دقيقتين.

يمكنك تفعيل أو تعطيل ضبط الإنذار.

يمكنك تفعيل أو تعطيل الإنذار عند الرفع فقط عند تفعيل ضبط الإنذار.

## لتفعيل ضبط الإنذار

1. انقر في الصفحة الأولى على  للدخول إلى ضبط الإنذار.
2. قم بتفعيل ضبط الإنذار. انقر على  أو  لتحديد مدة الإنذار.
3. قم بتفعيل أو تعطيل الإنذار عند الرفع.
4. انقر على  للتأكيد.

## 10.3 إعداد الجدول الزمني

### 10.3.1 حساب إعداد الجدول الزمني

**ملاحظة:** يتم تقدير القدرة التشغيلية على أساس المساحة المسطحة والمفتوحة. أنت في حاجة إلى زيادة الوقت المقرر إذا كانت منطقة العمل بها الكثير من المنحدرات أو العوائق.







**ملاحظة:** تشمل ساعات التشغيل وقت الجز والبحث والشحن.

1. احسب مساحة حديقتك بالمتر المربع.
2. قم بتقسيم مساحة العشب على قدرة المنتج على تغطية منطقة ماء، وتكون النتيجة هي الساعات التي يجب أن يعمل فيها المنتج كل يوم.



مثال: حديقة بمساحة 2000 م<sup>2</sup>، القدرة على التغطية هي 167 م<sup>2</sup>/ساعة  
2000 م<sup>2</sup> / 167 ≈ 12 ساعة

أيام/الأسبوع	ساعات التشغيل/يوم	الفترة الزمنية
7	12	07:00 صباحًا – 7:00 مساءً

### 10.3.2 لضبط الجدول الزمني

1. قم بتنفيذ الخطوات 3-1 في 10.1 للوصول إلى القائمة الرئيسية.
2. انقر على  للدخول إلى إعداد الجدول الزمني.
3. انقر على  للدخول إلى نظرة عامة على الأسبوع.
4. انقر على + للدخول إلى ضبط الوقت.
5. حدد ساعات التشغيل المناسبة.
6. انقر على  أو  لتحديد اليوم، ثم انقر على  للدخول إلى القسم اليومي. يمكن للمنتج جز العشب بمعدل 3-1 أقسام كل يوم.
7. انقر على  للدخول إلى إعداد الفترة الزمنية، ثم انقر على  للتأكيد.

### 10.3.3 لنسخ إعداد الجدول الزمني

1. كرر الخطوات 4-1 في 10.3.2 لضبط الجدول الزمني.
2. انقر على  لنسخ إعداد الجدول الزمني. يمكنك نسخ إعدادات الجدول الزمني يوميًا بيوم أو لأسبوع كامل.
3. انقر على  للتأكيد.



### 10.3.4 لإعادة تعيين إعداد الجدول الزمني

يمكنك محو جميع إعدادات الجدول الزمني واستخدام إعدادات المصنع. يتيح إعداد الجدول الزمني المضبوط من قبل المصنع للمنتج أن يعمل على مدار ساعات كل يوم من أيام الأسبوع.



1. كرر الخطوات 4-1 في 10.3.2 لضبط الجدول الزمني.
2. انقر على  لإعادة تعيين إعداد الجدول الزمني إلى أوضاع ضبط المصنع.

### 10.3.5 لتجاوز الجدول الزمني

يمكن تجاوز أي إعدادات للجدول الزمني مؤقتًا عن طريق اختيار تجاوز الجدول الزمني. من الممكن تجاوز الجدول الزمني عن طريق الاختيار من بين 24 ساعة أو 48 ساعة أو 72 ساعة.





1. كرر الخطوات 2-1 في 10.3.2 لضبط الجدول الزمني.
2. انقر على  للدخول إلى تجاوز الجدول الزمني.
3. انقر على الساعات المطلوبة، ثم انقر على  للتأكيد.

لإلغاء تجاوز الجدول الزمني

1. انقر على  للدخول إلى تجاوز الجدول الزمني.
2. انقر على الساعات المحددة، ثم انقر على  للتأكيد.





### 10.4 إعداد ارتفاع الجز

يمكن تغيير ارتفاع الجز من 20 إلى 90 مم باستخدام 1 إلى 15 موضعًا.

1. قم بتنفيذ الخطوات 3-1 في 10.1 للوصول إلى القائمة الرئيسية.
2. انقر على  للدخول إلى إعداد ارتفاع الجز.
3. انقر على  أو  لضبط ارتفاع الجز، ثم انقر على  للتأكيد.

### 10.5 إعداد وضع التشغيل

#### 10.5.1 لتحديد منطقة العمل

1. قم بتنفيذ الخطوات 3-1 في 10.1 للوصول إلى القائمة الرئيسية.
2. انقر على  للدخول إلى الصفحة الأولى من إعداد وضع الجز (انقر على  للدخول إلى الصفحة الثانية).
3. انقر على  في الصفحة الأولى لتحديد منطقة العمل، ثم انقر على  للتأكيد.





**المنطقة الرئيسية:** المنطقة الرئيسية هي وضع التشغيل القياسي، حيث يقوم المنتج بالجز والشحن تلقائيًا. منطقة العمل الافتراضية هي المنطقة الرئيسية.

**المنطقة الثانوية:** استخدم وضع تشغيل المنطقة الثانوية لجز المناطق الثانوية. يجب عليك نقل المنتج يدويًا بين المنطقة الرئيسية والمنطقة الثانوية. يقوم المنتج بالجز لفترة زمنية محددة أو حتى نفاذ البطارية.

**ملاحظة:** يجب عليك وضع المنتج يدويًا في محطة الشحن لشحن المنتج عندما يكون في منطقة ثانوية. سيبقى المنتج في محطة الشحن في أثناء شحن البطارية. يجب عليك تحديد منطقة العمل الرئيسية لإعادة تشغيل المنتج.



#### 10.5.2 وضع الجز الحلزوني

يقوم المنتج بجز العشب بشكل حلزوني إذا كان العشب أطول في منطقة ما. يمكن ضبط الجز الحلزوني على 5 مستويات من 1-5. سيتم تشغيل الجز الحلزوني بشكل أكثر تكرارًا في إعداد المستويات.

1. قم بتنفيذ الخطوات 3-1 في 10.1 للوصول إلى القائمة الرئيسية.
2. انقر على  للدخول إلى الصفحة الأولى من إعداد وضع الجز.
3. انقر على  لضبط وضع الجز الحلزوني.
4. قم بتفعيل وضع الجز الحلزوني، ثم انقر على  أو  لتحديد مستوى الحساسية.
5. انقر على  للتأكيد.

#### 10.5.3 وضع جز الحواف

سيبدأ المنتج في الجز على طول السلك الحدودي للعشب في كل دورة جديدة عندما يكون في وضع جز الحواف.

1. قم بتنفيذ الخطوات 3-1 في 10.1 للوصول إلى القائمة الرئيسية.
2. انقر على  للدخول إلى الصفحة الثانية من إعداد وضع الجز.
3. انقر على  للدخول إلى وضع جز الحواف.
4. قم بتفعيل وضع الجز، ثم انقر على  للتأكيد.

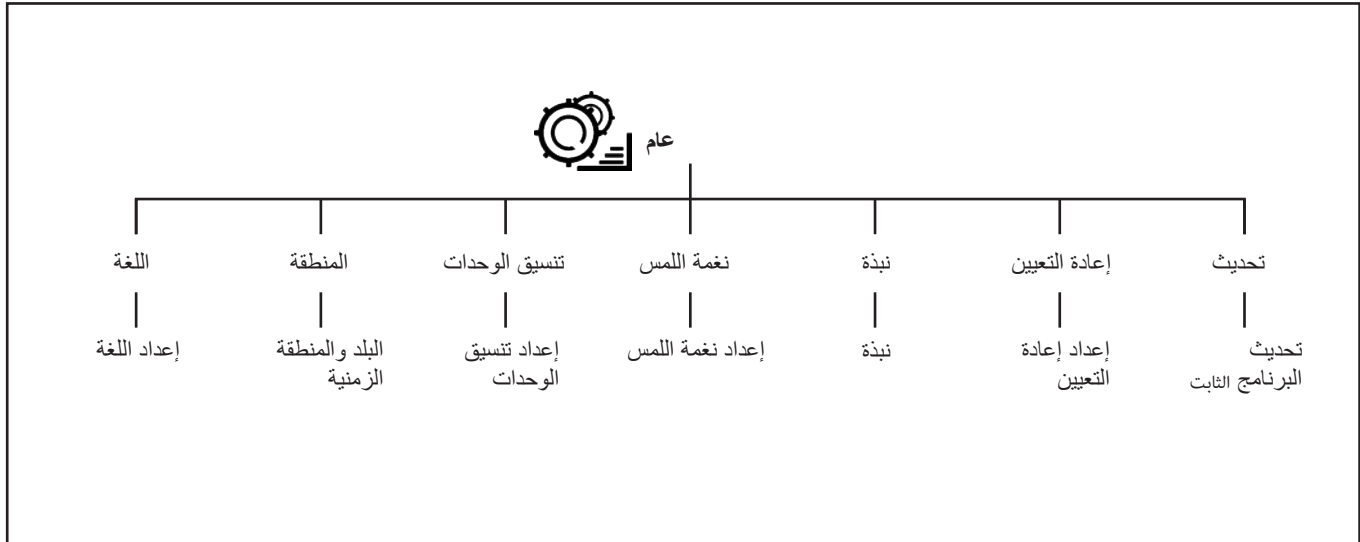
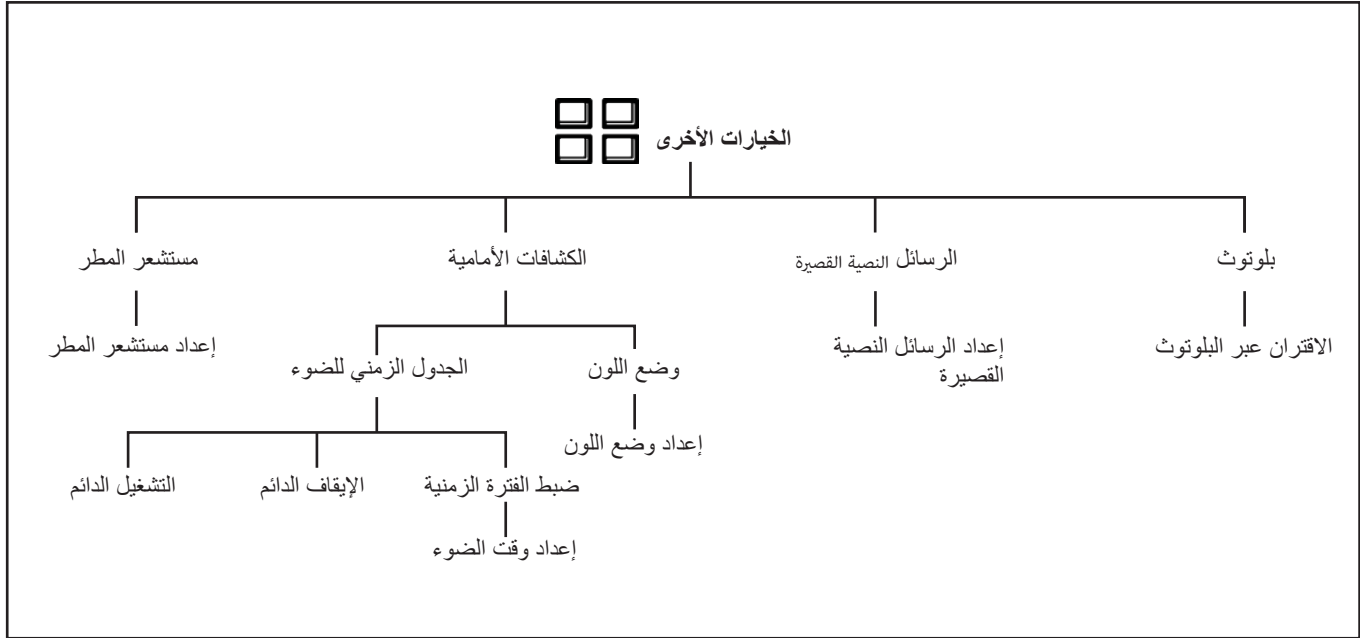

## نظرة عامة على هيكل القائمة 1

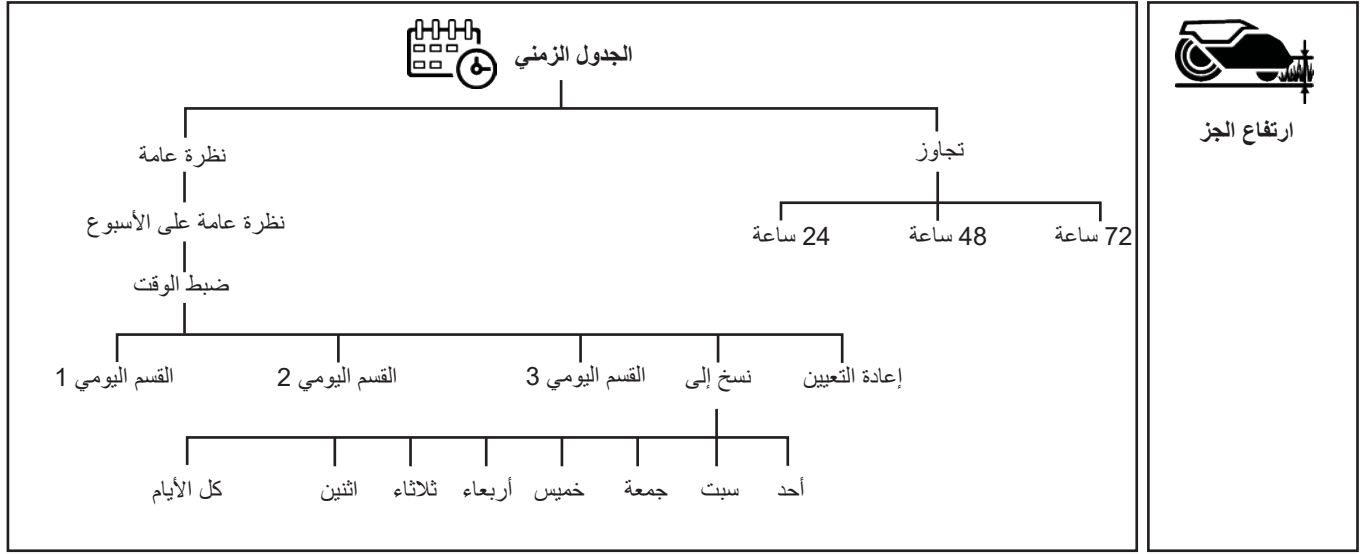

ارتفاع الجز

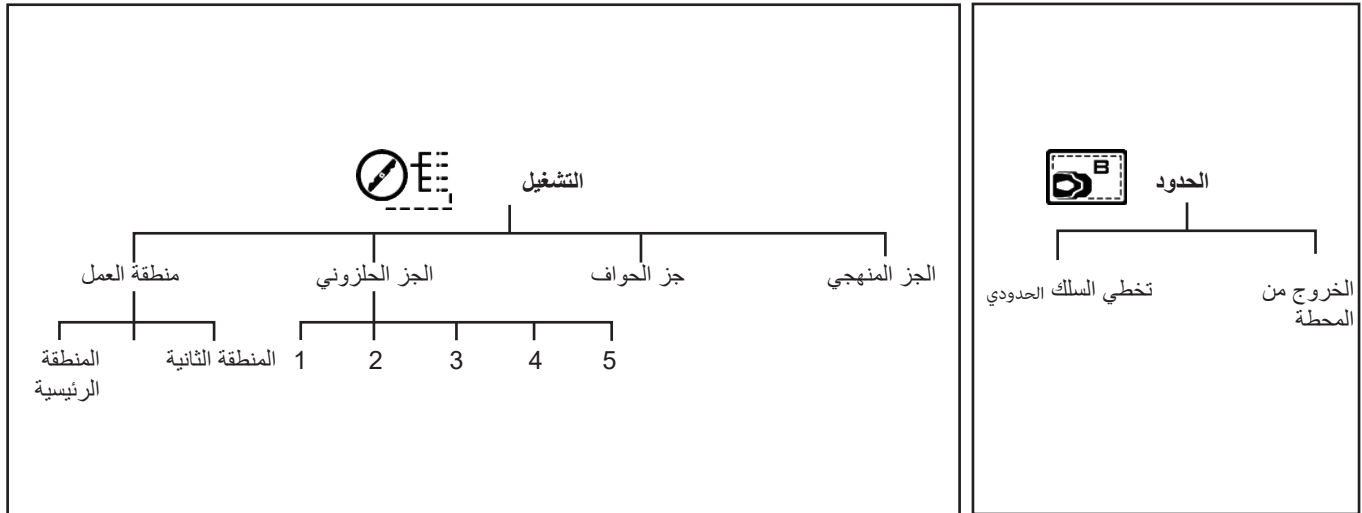

الحدود

تخطي السلك الحدودي  
الخروج من المحطة

## نظرة عامة على هيكل القائمة 2

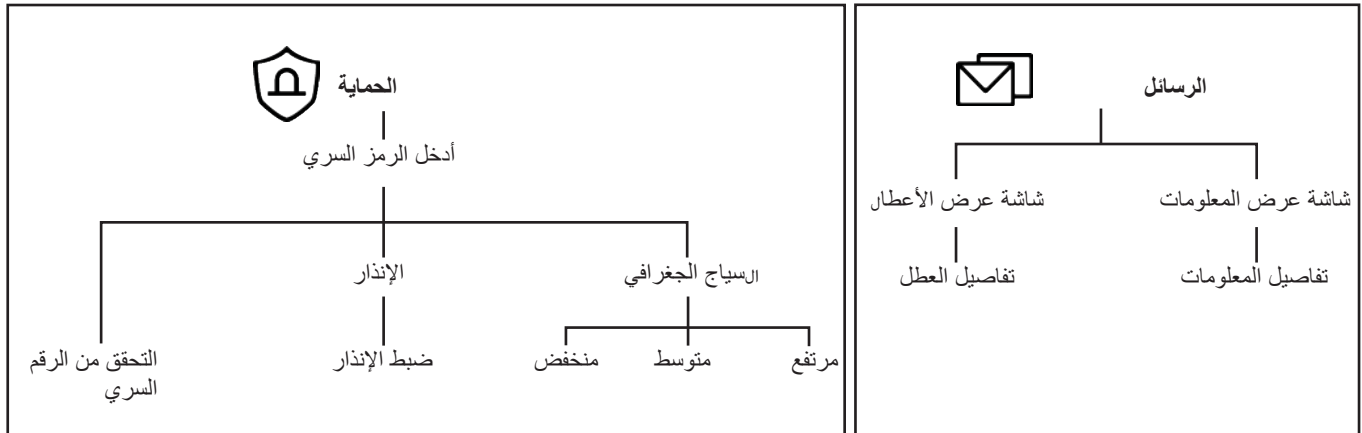

## 9.1 تثبيت تطبيق EGO Connect™

1. قم بتنزيل تطبيق EGO Connect™ على جهازك المحمول أو قم بمسح رمز الاستجابة السريعة (QR code) أدناه.



2. قم بإنشاء حساب جديد في تطبيق EGO Connect™. إذا كان لديك حساب بالفعل، فانقل إلى الخطوة 4.
3. سيتم إرسال بريد إلكتروني إلى عنوان البريد الإلكتروني المسجل. اتبع التعليمات الواردة في البريد الإلكتروني للتحقق من صحة حسابك.
4. قم بتسجيل الدخول إلى حساب EGO الخاص بك في تطبيق EGO Connect™.

## 9.2 لعل اقتران بين تطبيق EGO Connect™ والمنتج

راجع 10.9.4 اقتران بلوتوث®.

## 10 إعدادات المنتج

### 10.1 للوصول إلى القائمة الرئيسية

1. اضغط على زر **STOP** (إيقاف) لفتح غطاء شاشة LCD.
2. اضغط على زر **POWER** (الطاقة) لتشغيل المنتج.
3. أدخل رمز التعريف PIN، ثم انقر فوق ✓ للتأكيد، وأدخل الصفحة الأولى من القائمة الرئيسية، ثم اضغط على ▶ للدخول إلى الصفحة الثانية.

### 10.2 هيكل القائمة الرئيسية

تحتوي القائمة الرئيسية على 8 خيارات:

- الجدول الزمني
- ارتفاع الجز
- التشغيل
- الحدود
- الحماية
- الرسائل
- الخيارات الأخرى
- عام

يحتوي المنتج على إعدادات المصنع ولكن يمكن تعديل الإعدادات لتناسب متطلبات منطقة عملك.

**ملاحظة:** تأكد من أنه يمكنك رؤية أطراف السلك الحدودي من خلال المنطقة الشفافة بقارئة الأسلاك.

6. ادفع الغطاء الموجود على قارئة الأسلاك إلى أسفل باستخدام كمامة قابلة للتعديل لتوصيل الأسلاك في قارئة الأسلاك.
7. ثبت السلك الحدودي في مكانه باستخدام الأوتاد. يمكن دفن قارئة الأسلاك لضمان عدم ملامستها للجزء الآلية في أثناء الجز.
8. قم بتوصيل قاعدة الشحن بمنفذ الطاقة.

## 8 بعد تركيب المنتج

### 8.1 للقيام بالفحص البصري لمحطة الشحن

تأكد من أن مؤشر الحالة LED الموجود بمحطة الشحن يتوهج باللون الأخضر الثابت.

إذا لم يتوهج مؤشر الحالة LED باللون الأخضر الثابت، فقم بالتحقق من التركيبات. راجع 4.2 لتركيبة محطة الشحن ومؤشر الحالة LED الموجود بمحطة الشحن في هذا الدليل.

### 8.2 لشحن المنتج

عندما يكون المنتج جديدًا أو تم تخزينه لفترة طويلة، يمكن أن تكون البطارية فارغة وتحتاج إلى الشحن قبل البدء.

**⚠ تحذير:** لا تقم بشحن المنتج إلا باستخدام محطة شحن ومصدر طاقة مخصص له. قد يؤدي الاستخدام غير الصحيح إلى حدوث صدمة كهربائية، أو ارتفاع درجة الحرارة، أو تسرب سائل مسبب للتآكل من البطارية. في حالة تسرب الإلكتروليت، اغسله بالماء واطلب المساعدة الطبية إذا لامس العينين وما إلى ذلك.

1. ضع المنتج في محطة الشحن.
2. قم بإدخال المنتج إلى أقصى حد ممكن لضمان الاتصال المناسب بين المنتج ومحطة الشحن.
3. يشير اللون الأخضر الواضح للمؤشر بمحطة الشحن إلى أن الشحن قيد التقدم.

### 8.3 لضبط الإعدادات الأساسية

قبل بدء تشغيل المنتج للمرة الأولى، يجب عليك تشغيل الجهاز وضبط الإعدادات.

1. اضغط على زر **STOP** (إيقاف) لفتح غطاء شاشة LCD.
2. اضغط على زر **POWER** (الطاقة) لتشغيل المنتج.
3. اتبع الطلبات التي تظهر على الشاشة لضبط الإعدادات: اللغة، وإفادات الحماية والأمور القانونية، والبلد والمنطقة الزمنية، وتنسيق الوحدات، وإعداد أطراف التوصيل، وإعداد ارتفاع الجز.

**ملاحظة:** لا يمكن استخدام 0000 كرمز التعريف PIN.

4. عند اكتمال بدء التشغيل، سيتم عرض القائمة الرئيسية.

## 9 EGO Connect™

المنتج متوافق مع تطبيق EGO Connect™. يمكن ضبط جميع الإعدادات والجدول الزمني للجز عن بُعد باستخدام تطبيق EGO Connect™.

**ملاحظة:** تأكد من تمكين وظيفة بلوتوث® بالأجهزة المحمولة عند استخدام وظيفة التحكم عن بُعد.

يتمتع جهاز RM4000E باتصال خلوي طويل المدى واتصال بلوتوث® قصير المدى.

7. ادفع الموصل الأمامي على الدبوس المعدني الموجود في محطة الشحن والذي يحمل العلامة "F". ادفع الموصل الخلفي على الدبوس المعدني الموجود في محطة الشحن والذي يحمل العلامة "B" (الشكل P4).

**ملاحظة:** قم بإزالة الكابل الزائد باستخدام قواطع الأسلاك.

## 4.2 تركيب محطة الشحن

**⚠ تنبيه:** لا تضع قدميك على قاعدة محطة الشحن.

**⚠ تحذير:** تأكد من نظافة وجفاف مقابس كابل الجهد المنخفض ومصدر الطاقة قبل توصيلها.

عند توصيل مصدر الطاقة، استخدم فقط منفذ طاقة متصل بقواطع التيار المتبقي (RCD).

1. قم بتوصيل كابل الجهد المنخفض بمحطة الشحن (الشكل Q1).

2. قم بتوصيل مصدر الطاقة بكابل الجهد المنخفض.

3. ضع مصدر الطاقة على ارتفاع لا يقل عن 30 سم (الشكل Q2).

4. قم بتوصيل كابل إمداد الطاقة بمنفذ طاقة 100-240 فولت.

**ملاحظة:** عند توصيل محطة الشحن، يكون من الممكن شحن المنتج. ضع المنتج في محطة الشحن في أثناء وضع السلك الحدودي. قم بتشغيل المنتج. لا تواصل استخدام أي إعدادات للمنتج قبل اكتمال التركيب.

5. ثبت كابل الجهد المنخفض في الأرض بالأوتاد أو قم بدفن الكابل. راجع 5 لتثبيت السلك في مكانه باستخدام الأوتاد أو 6 لدفن السلك الحدودي.

6. قم بتوصيل محطة الشحن بالأرض باستخدام البراغي الستة المرفقة.

## 5 تثبيت السلك في مكانه باستخدام الأوتاد

**⚠ تنبيه:** تأكد من أن الأوتاد تثبت السلك الحدودي في الأرض.

إن جز العشب المحيط بالحدود قبل تثبيت السلك الحدودي سيجعل هذه العملية أسهل.

**⚠ تنبيه:** قد يؤدي الجز الجائر للعشب بعد التثبيت مباشرة إلى إتلاف عزل الأسلاك. قد لا يتسبب تلف العزل في حدوث اضطرابات إلا بعد مرور عدة أسابيع أو أشهر.

1. ضع السلك الحدودي على الأرض.

2. ثبت الأوتاد على مسافة لا تزيد عن متر واحد بين بعضها البعض.

**ملاحظة:** استخدم أوتادًا إضافية إذا كانت هناك تغييرات في تدرج الأرض لضمان بقاء السلك مسطحًا على الأرض (الشكل R).

3. قم بتثبيت الأوتاد على الأرض بمطرقة معدنية أو مطرقة بلاستيكية.

**ملاحظة:** سيصبح السلك مغطى بالعشب ولا يمكن رؤيته بعد بضعة أسابيع.

## 6 لدن السلك الحدودي

■ قم بقطع أخدود في الأرض باستخدام قاطع حواف أو مجرفة مستقيمة، أو استخدم آلة مد الكابلات المتخصصة.

■ ضع السلك الحدودي على عمق 1-20 سم في الأرض.

يمكن لوكيل EGO المحلي تقديم الدعم بشأن تركيب الأسلاك الحدودية.

## 7 لتمديد السلك الحدودي (الشكل S)

**ملحوظة:** قم بتمديد السلك الحدودي إذا كان قصيرًا جدًا بالنسبة لمنطقة العمل. استخدم كابلات ووصلات EGO الأصلية.

1. أفضل محطة الشحن عن منفذ الطاقة.

2. قم بقطع السلك الحدودي باستخدام زوج من قواطع الأسلاك؛ حيث يكون من الضروري تثبيت سلك التمديد.

3. أضف سلكًا حيث يكون من الضروري تثبيت سلك التمديد.

4. ضع السلك الحدودي في موضعه المناسب.

5. ضع طرفي السلكين في قارنة أسلاك.

■ بالنسبة للمنحدرات الأكثر انحدارًا عن 20% على طول الحافة الخارجية للعشب، ضع السلك الحدودي على بعد 35 سم من الحافة (الشكل L).

■ بالنسبة للمنحدرات المحاذاة للطريق العام، يتم وضع حاجز بارتفاع 15 سم على الأقل على طول الحافة الخارجية للمنحدر. يمكنك استخدام جدار أو سياج كحاجز.

## 3.3.3 لعمل جزيرة (الشكل M)

إذا قمت بإنشاء جزيرة، ضع السلك الحدودي الذي يمتد من الجزيرة وإليها معًا.

**⚠ تنبيه:** لا تجعل جزءًا من السلك الحدودي يتقاطع مع الآخر. يجب أن تكون أجزاء السلك الحدودي متوازية وليست متقاطعة.

**⚠ تنبيه:** اعزل أو أزل العوائق التي يقل ارتفاعها عن 5 سم. اعزل أو أزل العوائق التي تتحدر قليلاً، على سبيل المثال الحجارة أو الأشجار أو الجذور. هذا سيمنع تلف شفرات المنتج.

استخدم جزيرة لعزل المناطق في منطقة العمل بالسلك الحدودي. نوصي بعزل جميع عناصر التثبيت في منطقة العمل.

بعض العوائق مقاومة للاصطدام، على سبيل المثال، الأشجار أو الشجيرات التي يزيد ارتفاعها عن 5 سم. سوف يصطدم المنتج بالعائق ثم يحدد اتجاهًا جديدًا.

■ ضع السلك الحدودي بجوار العائق وحوله لإنشاء جزيرة.

■ ضع قسمي السلك الحدودي بجوار الجزيرة وحولها بالقرب من بعضهما البعض. وهذا سيجعل المنتج يعمل عبر السلك.

■ ضع قسمي السلك الحدودي في الوتد نفسه. راجع 5 لتثبيت السلك في مكانه باستخدام الأوتاد.

## 3.3.4 لعمل منطقة ثانوية (الشكل N)

قم بإنشاء منطقة ثانوية (B) إذا كانت منطقة العمل تحتوي على منطقتين غير متصلتين بممر. منطقة العمل التي بها محطة الشحن هي المنطقة الرئيسية (A).

**ملاحظة:** يجب نقل المنتج يدويًا بين المنطقة الرئيسية والمنطقة الثانوية.

ضع السلك الحدودي حول المنطقة الثانوية (B) لعمل جزيرة. راجع 3.3.3 لعمل جزيرة. ولكن قم بعمل الجزيرة خارج منطقة العمل الرئيسية.

**ملاحظة:** يجب وضع السلك الحدودي كحلقة واحدة حول منطقة العمل بأكملها (B + A).

**ملاحظة:** عندما يقوم المنتج بجز العشب في المنطقة الثانوية، يجب تحديد وضع المنطقة الثانوية. راجع 10.5.1 لتحديد منطقة العمل.

## 4 تركيب المنتج

### 4.1 تركيب السلك الحدودي

**⚠ تنبيه:** لا تقم بلف السلك الزائد. فقد يتسبب السلك الملفوف في حدوث تداخل مع المنتج.

1. اقرأ التعليمات الخاصة بمحطة الشحن وافهمها. راجع 3.1 لفحص مكان وضع محطة الشحن.

2. ضع محطة الشحن في المنطقة المحددة.

3. ضع السلك الحدودي حول منطقة العمل بأكملها. ابدأ عملية التركيب واستكملها خلف محطة الشحن. ضع السلك الأمامي في فتحة التوجيه الموجودة أسفل قاعدة المحطة. قم بتمرير طرفي السلك الحدودي إلى أعلى عبر الفتحة الموجودة في الجزء الخلفي من محطة الشحن.

4. افتح الموصل، ثم ضع السلك الحدودي في الموصل (الشكل P1).

5. أغلق الموصل باستخدام كمانشة (الشكل P2).

6. افتح الغطاء الموجود بمحطة الشحن بالضغط على زر التحرير (الشكل P3).

## 2. التحضيرات

**⚠ تنبيه:** يمكن أن يتسبب سطح العشب غير المستوي أو مناطق المياه الراكدة في تلف المنتج.

**ملاحظة:** اقرأ فصل التركيب قبل بدء عملية التركيب. تؤثر كيفية تنفيذ عملية التركيب على أداء المنتج. لذلك من المهم التخطيط لعملية التركيب بعناية.

- قم بعمل مخطط لمنطقة العمل مع تضمين جميع العوائق.
- قم بوضع علامة على المخطط حيث سيتم وضع محطة الشحن والسلك الحدودي.
- املا الحفر في الحديقة.
- قم بجز العشب قبل تركيب المنتج. تأكد من أن طول العشب لا يزيد عن 10 سم.

## 3. قبل تركيب السلك الحدودي

يمكنك اختيار تركيب السلك الحدودي بالأوتاد أو دفنه في الأرض. يمكن الجمع بين كلا النهجين في نفس منطقة العمل.

**⚠ تنبيه:** إذا كنت تستخدم العزاقة/جامعة القش في منطقة العمل، فقم بدفن السلك الحدودي لحمايته من التلف.

## 3.1 لفحص مكان وضع محطة الشحن

C-1	الجانب الأمامي من محطة الشحن
C-2	الجانب الخلفي من محطة الشحن
C-3	الجانب الأيسر من محطة الشحن
C-4	الجانب الأيمن من محطة الشحن

- احتفظ بمساحة خالية لا تقل عن 1.5 متر أمام محطة الشحن، ومساحة خالية تبلغ 40 سم خلف محطة الشحن. احتفظ بمساحة خالية لا تقل عن 35 سم من الحدود. احتفظ بمساحة خالية لا تقل عن 1.5 متر في منطقة العمل بمحطة الشحن (الشكل C).

**ملاحظة:** يجب أن يكون الجانب الأيمن من محطة الشحن (C-4) كما هو موضح في الشكل C داخل منطقة الجز.

- ضع محطة الشحن بالقرب من منفذ الطاقة.
- ضع محطة الشحن على سطح مستو (الشكل D).
- يجب ألا تكون قاعدة محطة الشحن مائلة (الشكل D).
- إذا كانت منطقة العمل مكونة من قسمين منفصلين بمنحدر حاد، فنوصي بوضع محطة الشحن في القسم السفلي.
- ضع محطة الشحن في منطقة محمية من الشمس.

## 3.2 لفحص مكان وضع مصدر الطاقة

**⚠ تحذير:** لا تقطع أو تمد كابل الجهد المنخفض. حيث سيكون هناك خطر حدوث صدمة كهربائية.

**⚠ تحذير:** يجب أن يكون كابل إمداد الطاقة وكابل التمديد خارج منطقة العمل لتجنب تلف الكابلات.

**ملاحظة:** استخدم فقط كابل جهد منخفض واحد، وسيؤثر استخدام المزيد من الكابلات على كفاءة شحن المنتج.

**⚠ تنبيه:** احرص على ألا تقطع شفرات المنتج كابل الجهد المنخفض.

**⚠ تنبيه:** لا تقم بلف كابل الجهد المنخفض (الشكل E) أو وضعه أسفل قاعدة محطة الشحن. فقد يتسبب لف الكابل في تداخل مع الإشارة الصادرة من محطة الشحن.

- ضع مصدر الطاقة في منطقة ذات سقف وحماية من الشمس والمطر.
- ضع مصدر الطاقة في منطقة ذات تدفق هواء جيد.

- استخدم قاطع تيار متبقي (RCD) مع تفعيل لقطع التيار عند حد أقصى يبلغ 30 مللي أمبير عند توصيل مصدر الطاقة بمنفذ الطاقة.

## 3.3 لفحص مكان وضع السلك الحدودي

**⚠ تنبيه:** إذا كانت منطقة العمل بالقرب من مسطحات مائية أو منحدرات أو جرف أو طريق عام، فيجب وضع السلك الحدودي داخل حاجز مادي ملموس. يجب أن يكون ارتفاع الحاجز 15 سم على الأقل، ويجب الحفاظ على خلوص للسلك الحدودي بمقدار 35 سم.

**⚠ تنبيه:** لا تسمح بعمل المنتج فوق الحصى.

**⚠ تنبيه:** لا تقم بعمل انحناءات حادة عند تثبيت السلك الحدودي.

**⚠ تنبيه:** للتشغيل الدقيق، قم بعزل جميع العوائق مثل الأشجار والجذور والحجارة.

يجب وضع السلك الحدودي كحلقة محيطة حول منطقة العمل. تكتشف المستشعرات الموجودة في المنتج عندما تقترب الجرافة الآلية من السلك الحدودي، ومن ثم تختار اتجاهًا آخر.

يجب ألا تبعد جميع أجزاء منطقة العمل عن حد أقصى يبلغ 40 مترا من السلك الحدودي.

- تأكد من أن جميع الزوايا التي يشكلها السلك الحدودي تبلغ 90 درجة أو أكبر.

■ ضع السلك الحدودي حول منطقة العمل بأكملها. حافظ على نظافة المكان على طول السلك الحدودي. قم بمواءمة المسافة بين السلك الحدودي والعوائق (الشكل F).

■ ضع السلك الحدودي على بعد 35 سم (الحالة 1) من عائق يزيد ارتفاعه عن 5 سم (الشكل G1).

■ ضع السلك الحدودي على بعد 30 سم (الحالة 2) من عائق يبلغ ارتفاعه 5-1 سم (الشكل G2).

■ ضع السلك الحدودي على بعد 10 سم (الحالة 3) من عائق يقل ارتفاعه عن 1 سم (الشكل G3).

■ إذا كان هناك ممر من حجارة الرصف يتساوى مع طول العشب، فضع السلك الحدودي أسفل حجارة الرصف.

**ملاحظة:** إذا كان عرض ممر حجارة الرصف 30 سم على الأقل، فاستخدم إعداد المصنع لوظيفة Drive Past Wire (تخطي السلك الحدودي) لقطع كل العشب المجاور للممر. راجع 10.6.1 تخطي السلك الحدودي.

■ ضع السلك الحدودي حول أعمدة البوابة أو أعمدة السياج لضمان تحقيق الخلوص الكافي، وإذا كان السلك الحدودي يدور على نفسه عبر ممر ضيق أقل من 100 سم حول عائق ضيق (> 30 سم)، فاستخدم مقطعًا مستقيمًا بطول 100 سم من خلال الممر كما هو مبين في الشكل H.

H-1	عمود البوابة/السياج
-----	---------------------

## 3.3.1 الممرات (الشكل H)

H-2	الممر
-----	-------

الممر عبارة عن قسم به سلك حدودي على كل جانب ويربط بين جزأين من منطقة العمل. ويجب أن لا تقل المسافة بين السلك الحدودي من كل جانب في الممر عن 60 سم.

## 3.3.2 لتثبيت السلك الحدودي على منحدر

يمكن للمنتج العمل على المنحدرات المائلة بنسبة 50%. يجب عزل المنحدرات شديدة الانحدار بالسلك الحدودي. يتم حساب التدرج (%). بحسب الارتفاع لكل متر.

مثال: 10 سم / 100 سم = 10% (الشكل K).

- بالنسبة للمنحدرات الأكثر انحدارًا عن 50% داخل منطقة العمل، قم بعزل المنحدر بسلك حدودي.



3. مؤشرات الحالة LED
4. الغلاف
5. شاشة LCD
6. زر **PARK** (ركن الآلة)
7. زر **STOP** (إيقاف)
8. زر **START** (بدء التشغيل)
9. زر **POWER** (الطاقة)
10. العجلة الأمامية
11. العجلة الخلفية
12. الشفرة
13. لوح منزلق
14. منفذ التشخيص (خدمة ما بعد البيع فقط)
15. مقبض الحمل
16. زر **HOME** (الرئيسية)
17. مؤشر حالة الشحن
18. زر تحرير الغطاء
19. منفذ إمداد الطاقة
20. أطراف توصيل السلك الحدودي
21. لوحة الاتصال
22. قاعدة محطة الشحن
23. مصدر الطاقة
24. مسامير (6)
25. الشفرة والمسمار (3)
26. كابل الجهد المنخفض
27. مقياس القياس
- 28\*. وتد
- 29\*. وصلة
- 30\*. موصل
- 31\*. سلف ملفوف لرسم الحدود

\*تباع مجموعات التركيب والملحقات بشكل منفصل.

## التركيب

⚠ **تحذير:** اقرأ تعليمات السلامة وافهمها قبل تركيب المنتج.

⚠ **تنبيه:** استخدم قطع الغيار ومواد التركيب الأصلية.

- افحص المنتج بعناية للتأكد من عدم حدوث كسر أو تلف في أثناء الشحن.
- إذا كانت هناك أي أجزاء تالفة أو مفقودة، يُرجى التواصل مع مركز خدمة EGO.

### 1. المكونات الأساسية اللازمة للتركيب

- جزازة عشب آلية تقوم بجز العشب تلقائيًا.
- محطة شحن لها وظيفتين:

– لإرسال إشارات التحكم على طول السلك الحدودي حتى يتمكن المنتج من متابعة السلك إلى مناطق بعيدة محددة في الحديقة، ولكي يمكنه العثور على طريقه مرة أخرى إلى محطة الشحن.

– لشحن المنتج.

- مصدر طاقة متصل بمحطة الشحن ومنفذ طاقة 100-240 فولت.
- سلك ملفوف يتم وضعه حول منطقة العمل وحول الأشياء والنباتات التي يجب ألا يصطدم بها المنتج. يتم استخدام السلك الملفوف كسلك حدودي.

مليمتر	mm
درجة مئوية	°C

**ملاحظة:** علامة كلمة Bluetooth® وشعاراتها علامات تجارية مسجلة مملوكة لشركة Bluetooth SIG, Inc. وأي استخدام لمثل تلك العلامات بواسطة شركة EGO تم بموجب ترخيص.

## المواصفات

RM4000E		
مدخلات/مخرجات إمداد الطاقة	240-100 فولت/24 فولت تيار مستمر	
قوة إمداد الطاقة	147 واط	
طول كابل الجهد المنخفض	10 أمتار	
البطارية	ليثيوم أيون 24 فولت / 10.0 أمبير في الساعة	
متوسط استهلاك الطاقة	23.2 كيلوواط ساعة/شهر عند 4000 متر مربع	
استهلاك الطاقة في أثناء الجز	36W ± 20% واط	
متوسط وقت الشحن	110 دقيقة	
متوسط وقت الجز	240 دقيقة	
أقصى ميل للسلك الحدودي	20% (11.3 درجة)	
أقصى ميل لمنطقة العمل	50% (26.6 درجة)	
الحد الأدنى لعرض المسار	60 سم	
الحد الأقصى لطول السلك الحدودي	1000 متر	
أقصى مسافة للسلك الحدودي	40 متر	
القدرة على العمل	4000 متر <sup>2</sup> (±20%)	
نظام الجز	3 شفرات جز محورية	
رقم طراز الشفرة ومجموعة المسامير	AB1009R	
عرض الجز	24 سم	
نطاق ضبط ارتفاع الجز	20-90 مم	
درجات ضبط ارتفاع الجز	5 مم/15 وضعًا	
تصنيف العزل IP	جزازة العشب الآلية	IPX5
	محطة الشحن	IPX4
	مصدر الطاقة	IP56 (للهيكل فقط)
درجة حرارة التشغيل والشحن الموصى بها	15- - 55 درجة مئوية	
درجة حرارة التخزين الموصى بها	40- - 70 درجة مئوية	
وزن الجزازة (مع/بدون محطة الشحن)	15.1 كجم	

## عبوة التغليف (الشكل A)

## الوصف

1. الجسم
2. لوحة الاتصال

AR

## رموز السلامة

تنبيه سلامة	
اقرأ دليل التشغيل وافهمه	
قم بتفعيل جهاز التعطيل قبل الصيانة. أبق يدك وقدميك بعيدًا عن الشفرات.	
لا تلمس الشفرة المتحركة.	
احذر الأشياء المتطايرة - أبق المرافقين بعيدًا عن نطاق عمل الآلة.	
لا تركب على المنتج. أبق يدك وقدميك بعيدًا عن الشفرات.	
هذا المنتج متوافق مع توجيهات شهادة الجودة الأوروبية (CE) المعمول بها	
هذا المنتج متوافق مع تشريعات المملكة المتحدة المعمول بها.	
لا يجب التخلص من الأجهزة الكهربائية المستهلكة في النفايات المنزلية. توجه بالجهاز إلى مركز إعادة تدوير معتمد.	
البلوتوث®	
تيار مستمر (DC)	
هيكل من الفئة II	
الآلة مصممة لتوصيلها بمصدر طاقة منفصل مزود بنظام الجهد شديد الانخفاض (SELV).	
عرض الجز	
SMPS (وحدة إمداد الطاقة)	
تشتمل وحدة SPMS على محول عزل أمان مقاوم لدوائر القصر (ماس كهربائي) (مدمج أو غير مدمج)	
استخدم هذا الجهاز في الأماكن الداخلية فقط	
تيار متردد	
دقائق	Min
درجة حماية الدخول	IPX5
الجهد الكهربائي	V
واط	W
أمبير في الساعة	Ah
كيلوجرام	kg
متر	m
سنتيمتر	cm

**ملاحظة:** يتم استخدام التنسيق التالي في دليل التشغيل لتسهيل استخدامه:

- النص المكتوب بخط مائل هو نص يظهر على شاشة LCD أو هو إشارة مرجعية إلى قسم آخر في دليل التشغيل.
- النص المكتوب بخط عريض هو أحد الأزرار الموجودة في المنتج.

## مقدمة

### وصف المنتج (الشكل B)

**ملاحظة:** تقوم شركة EGO بتحديث مظهر المنتجات ووظائفها بانتظام، ولذا اتصل بوكيل خدمة EGO المحلي لديك للحصول على أحدث دعم للمنتج.

تحتوي جزارة العشب الآلية على بطارية مدمجة وتقوم بجز العشب تلقائيًا، وليس من الضروري جمع العشب. تقوم الآلة بالتبديل بشكل مستمر بين الجز والشحن خلال أوقات التشغيل المقررة. نمط حركة الجزاء عشوائي. يتحكم السلك الحدودي في حركة المنتج داخل منطقة العمل. تكتشف المستشعرات الموجودة في المنتج اقترابه من السلك الحدودي. يتخطى الجزء الأمامي من المنتج دائمًا السلك الحدودي لمسافة محددة قبل أن يستدير المنتج. عندما يصطدم المنتج بعائق أو يقترب من السلك الحدودي، يختار المنتج اتجاهًا جديدًا.

يمكن التحكم في جميع إعدادات التشغيل من خلال شاشة LCD أو تطبيق EGO Connect™.

**تقنية الجز:** المنتج خالٍ من الانبعاثات وسهل الاستخدام ويوفر الطاقة. تعمل تقنية الجز المتكرر على تحسين جودة العشب وتقليل الحاجة إلى الأسمدة.

**البحث عن محطة الشحن:** يواصل المنتج العمل إلى أن ينخفض شحن البطارية أو يكتمل جدول الجز، ثم تعود الآلة تلقائيًا إلى محطة الشحن.

### EGO Connect™

EGO Connect™ هو تطبيق للهاتف المحمول يتيح لك التحكم في عملية الجز بأكملها عن بُعد. راجع 9 EGO Connect™.

### شاشة LCD

تعرض شاشة LCD الموجودة بالمنتج جميع المعلومات والإعدادات الخاصة بالمنتج. للوصول إلى الشاشة، اضغط على زر **STOP** (إيقاف).

### الأزرار الموجودة بالمنتج

زر **START** (بدء التشغيل): لبدء تشغيل المنتج.

زر **POWER** (الطاقة): لتشغيل (ON)/إيقاف (OFF) المنتج.

زر **PARK** (ركن الآلة): لإرسال المنتج إلى محطة الشحن. استخدم شاشة LCD لضبط مدة ركن الآلة.

## اقرأ جميع التعليمات!

**تحذير:** لضمان السلامة والاعتمادية، يجب تنفيذ جميع أعمال الإصلاح واستبدال الأجزاء من قبل فني خدمة موهل.

**تحذير:** احرص على قراءة وفهم جميع تعليمات السلامة في دليل التشغيل هذا، بما في ذلك جميع رموز تنبيهات السلامة، مثل "خطر"، و"تحذير"، و"تنبيه" قبل استخدام هذه الآلة. عدم اتباع جميع التعليمات الواردة أدناه قد يؤدي إلى حدوث صدمة كهربائية أو نشوب حريق أو التعرض للإصابة الشخصية، أحدها أو جميعها.

### מחונן LED מצב על המוצר

מחונן LED המצב בחזית המוצר מציג את המצב הנוכחי:

מחונן	פירוש	פעולה
צבע LED אחיד	המכסה עובדת כראוי.	אין צורך בפעולה. צבע ה-LED תלוי בהגדרות ב-10.9.2.2 על מנת להגדיר הגדרות מצב צבע.
כחול מהבהב	ה-Bluetooth מבצע שיוך.	אין צורך בפעולה.
כחול אחיד	שיוך ה-Bluetooth הצליח.	אין צורך בפעולה.
אדום מהבהב	הרובוט זיהה תקלה.	בדקו את מסך ה-LCD/אפליקציית EGO Connect™ לקבלת הודעת שגיאה. נקו את השגיאה על ידי לחיצה על לחצן <b>STOP</b> ולאחר מכן הפעילו את המוצר על ידי לחיצה על לחצן <b>START</b> .
צהוב מהבהב	לחצן <b>STOP</b> נלחץ.	לחצו על לחצן <b>START</b> וסגרו את המכסה.

## אחריות

### מדיניות האחריות של EGO

ניתן לבקר באתר [egopowerplus.eu](http://egopowerplus.eu) כדי לעיין בתנאים וההתניות המלאים של מדיניות האחריות של EGO.

בעיה	סיבה	פתרון
תוצאות כיסוח לא אחידות	1. המוצר עובד מעט מדי שעות ביום.	1. הגדילו את זמן הכיסוח. עיינו ב-10.3.2 על מנת לקבוע את לוח הזמנים.
	2. אזור העבודה גדול מדי.	2. נסו להגביל את אזור העבודה או להאריך את לוח הזמנים. עיינו ב-10.3.2 על מנת לקבוע את לוח הזמנים.
	3. להבים קהים	3. החליפו את כל הלהבים והברגים.
	4. דשא ארוך ביחס לגובה החיתוך שנקבע.	4. הגדילו את גובה החיתוך ולאחר מכן הורידו אותו באופן עוקב.
	5. הצטברות דשא על יד הלהבים או סביב מוט המנוע.	5. בדקו שהלהבים מסתובבים בחופשיות ובקלות. אם לא, הבריגו החוצה את הלהבים והסירו דשא וחפצים זרים.

### מחונן LED מצב בתחנת הטעינה

מחונן LED המצב בתחנת הטעינה חייב להיות ירוק מלא או מהבהב לצורך התקנה נכונה. אם לא, עקבו אחר ההוראות הבאות:

מחונן LED מצב	פירוש	פעולה
ירוק אחיד	אות טוב. המוצר אינו נטען.	פעולה
ירוק מהבהב	אות טוב. המוצר נטען.	פעולה
אור אדום יציב	המוצר אינו נטען. חוט הגבול אינו מחובר לתחנת הטעינה.	ודאו שחוט הגבול מותקן כראוי בתחנת הטעינה. עיינו ב-4.1 על מנת להתקין את חוט הגבול.
אדום מהבהב	המוצר אינו נטען. נזק בחוט הגבול.	אתרו את מקום הנזק. החליפו את החלק הפגום בחוט גבול חדש.
	המוצר נמצא בטעינה. חוט הגבול אינו מחובר לתחנת הטעינה.	ודאו שחוט הגבול מותקן כראוי בתחנת הטעינה. עיינו ב-4.1 על מנת להתקין את חוט הגבול.
ללא LED	המוצר נטען. נזק בחוט הגבול.	אתרו את מקום הנזק. החליפו את החלק הפגום בחוט גבול חדש.
	תחנת הטעינה אינה מופעלת.	בדקו שהשקע מופעל ושהמתאם והכבל מחוברים ונקיים מנזקים.
צהוב מוצק	תחנת הטעינה מבצעת עדכון דרך המוצר וה-Bluetooth® לא חובר.	אין צורך בפעולה.
צהוב מהבהב	תחנת הטעינה מבצעת עדכון דרך המוצר וה-Bluetooth® חובר.	אין צורך בפעולה.

מסך LCD	פעולה
כשל גרסה	הפעילו מחדש את הרובוט. צרו קשר עם סוכן מקומי אם הבעיות לא נפתרו.

### תסמינים

אם המוצר שלכם אינו פועל כצפוי בהתאם לרשימה לעיל, עקבו אחר הסימפטומים הבאים.  
צרו קשר עם מרכז השירות של EGO אם עדיין אינכם מוצאים את סיבת התקלה.

בעיה	סיבה	פתרון
ללא תגובה בעת נגיעה במסך ה-LCD.	1. מסך ה-LCD פגום.	1. צרו קשר עם מרכז השירות של EGO.
המוצר מתקשה לבצע עגינה.	1. חוט הגבול אינו מונח בקו ישר ארוך המרוחק מספיק מתחנת הטעינה.	1. ודאו שתחנת הטעינה הותקנה כהלכה. עיינו ב-4.2 על מנת להתקין את תחנת הטעינה.
	2. תחנת הטעינה נמצאת בשיפוע או לא על משטח מאוזן.	2. הניחו את תחנת הטעינה על משטח מאוזן לחלוטין. עיינו בסעיף על מנת לבחון היכן למקם את תחנת הטעינה.
	3. תחנת הטעינה אינה מותקנת היטב.	3. בדקו אם ששת הברגים הקבועים בתחנה רופפים.
המוצר מחליק בעת העגינה.	דשא רטוב ובוצי שנדבק לגלגל האחורי מובילים להחלקת המוצר.	נקו את הגלגלים.
המוצר פועל בזמנים לא נכונים.	1. זמני ההתחלה והעצירה של הכיסוח אינם נכונים.	1. אפסו את הגדרות זמן ההתחלה והעצירה עבור הכיסוח. עיינו ב-10.3.2 על מנת לקבוע את לוח הזמנים.
	2. יש לכוון את שעון המוצר.	2. כוונו את השעון. עיינו ב-10.10.2 על מנת להגדיר מדינה ואזור זמן.
המוצר רוטט.	1. להבים פגומים מובילים לחוסר איזון במערכת החיתוך.	1. בדקו את הלהבים והברגים והחליפו אותם במידת הצורך.
	2. להבים רבים מדי באותו מיקום מובילים לחוסר איזון במערכת החיתוך.	2. בדקו שבכל בורג מותקן רק להב אחד.
	3. להב חסר במצב הרכבה מוביל לחוסר איזון במערכת החיתוך.	3. ודאו ששלושת הלהבים מותקנים בכל מצב הרכבה.
המוצר פועל, אך הלהבים אינם מסתובבים.	1. המוצר מחפש את תחנת הטעינה, או יוצא לאחור מתחנת הטעינה.	1. ללא פעולה. דיסק הלהב אינו מסתובב כאשר המוצר מחפש את תחנת הטעינה.
	2. מנוע הכיסוח ניזוק.	2. צרו קשר עם מרכז השירות של EGO.
המוצר מכסח לפרקי זמן קצרים מהרגיל בין טעינות.	1. דשא או עצם זר אחר חוסם את הלהבים.	1. הסירו ונקו את השלדה והלהבים.
	2. קיבולת הסוללה ריקה.	2. צרו קשר עם מרכז השירות של EGO.
	3. להבים קהים. יש צורך ביותר אנרגיה בעת חיתוך הדשא.	3. החליפו את הלהבים.
זמני כיסוח וזמני טעינה קצרים.	קיבולת הסוללה ריקה.	צרו קשר עם מרכז השירות של EGO.
המוצר נע לעתים קרובות במעגלים או ספירלות.	חיתוך ספירלי הוא חלק טבעי מדפוס התנועה של המוצר.	התאימו את עוצמת החיתוך הספירלי. ניתן להשבית פונקציה זו במידת הצורך. עיינו ב-10.5.2 מצב חיתוך ספירלי.
המוצר חוזר לתחנת הטעינה במהלך הכיסוח.	מתג חיישן הגשם מופעל שלא ככוונה.	בדקו את מתג חיישן הגשם. ניתן להשבית פונקציה זו במידת הצורך עיינו ב-10.9.1. הגדרת חיישן גשם.

מסך LCD	פעולה
שגיאת מנוע הנעה שמאלי	1. כבו את הרובוט.
	2. בדקו את גלגלי ההנעה, הסירו כל מכשול.
	3. תנו לרובוט להתקרר והפעילו מחדש.
שגיאת מנוע הנעה ימני	1. כבו את הרובוט.
	2. בדקו את גלגלי ההנעה, הסירו כל מכשול.
	3. תנו לרובוט להתקרר והפעילו מחדש.
שגיאת מנוע כיסוח	1. כבו את הרובוט
	2. בדקו את דיסק החיתוך, הסירו דשא או חסימה אחרת.
	3. תנו לרובוט להתקרר והפעילו מחדש.
	טיפ: אם הדשא ארוך, הגדילו את גובה החיתוך וצמצמו עם הזמן.
שגיאת מנוע כוונן גובה	1. כבו את הרובוט.
	2. בדקו את דיסק החיתוך והשלדה, הסירו כל מכשול.
	3. תנו לרובוט להתקרר והפעילו מחדש.
מערכת חיתוך לא מאוזנת	1. כבו את הרובוט.
	2. בדקו את דיסק החיתוך והלהבים עבור נזקים או חסימה.
	3. החליפו הלהבים חסרים או פגומים בהתאם להוראות המשתמש.
בעיה בהגדרת אזור	בדקו אם הגדרת האזור תואמת למצב בפועל.
רובוט מורם	מקמו את הרובוט באזור העבודה.
רובוט מוטטה	מקמו את הרובוט באזור העבודה. בדקו שהשיפוע המרבי באזור העבודה אינו חורג מיכולת המכונה כאמור בהוראות ההתקנה.
רובוט התהפך	מקמו את הרובוט באזור העבודה. בדקו שהשיפוע המרבי באזור העבודה אינו חורג מיכולת המכונה כאמור בהוראות ההתקנה.
התנגשות רובוט	התנגשות: בדקו את אזור העבודה עבור חסימה בלתי צפויה.
קוד PIN שגוי (כבר קיים)	קוד PIN שגוי. אחזרו ססמה באמצעות APP או פנו לסוכן המקומי.
רובוט נגנב	המרחק בין הרובוט לתחנה הוא מחוץ לתחום. בדקו אם הוא נגנב.

### רשימת הודעות מידע

הרשימה שלהלן מציגה מספר הודעות מידע המוצגות במסך ה-LCD של המוצר וב- EGO Connect™.

מסך LCD	פעולה
כשל במיפוי	באזור הראשי, ודאו שהרובוט מתחיל למפות מהתחנה. הקפידו שלא להפריע או להזיז את הרובוט במהלך המיפוי. אין להזיז את התחנה במהלך המיפוי. 1. הפעילו מחדש את המיפוי באמצעות EGO Connect™. 2. הרובוט יעבוד עד השבוע הבא ויפעיל מחדש את המיפוי באופן אוטומטי.
כיסוח האזור המשני הסתיים	האזור המשני הושלם. מקמו את הרובוט באזור הבא או החזירו לאזור הראשוני וחדשו את הכיסוח.
מתח נמוך בכיסוח האזור המשני	קיבולת סוללה נמוכה. אזור משני לא הושלם. החזירו את הרובוט לתחנת הטעינה.
כשל באיתור GPS	שגיאת GPS. כבו והפעילו מחדש את הרובוט. אם הבעיה נמשכת, אנא צרו קשר עם הסוכן המקומי.
כשל בהורדה	העבירו את הרובוט לאזור פתוח, ודאו שאות ה-LTE טוב בתצוגת הרובוט.
כשל באימות	נסו להוריד שוב. צרו קשר עם סוכן מקומי אם הבעיות לא נפתרו.

HE

## איתור וטיפול בבעיות

### רשימת הודעות תקלות

הרשימה שלהלן מציגה מספר הודעות תקלה המוצגות במסך ה-LCD של המוצר וב- EGO Connect™: פנו למרכז השירות EGO אם אותה הודעה מופיעה לעתים קרובות.

מסך LCD	פעולה
אות גבול שאבד	1. בדקו את ה-LED מעל תחנת הטעינה.
	2. ללא LED: תחנת הטעינה אינה מופעלת. בדקו שהשקע מופעל ושהמתאם והכבל מחוברים ונקיים מנזקים.
	3. LED אדום: שבירה בחוט הגבול. בדקו את חיבורי חוטי הגבול לתחנת הטעינה ובדקו אם נגרם נזק נראה לעין ללולאת חוט הגבול.
	4. LED ירוק: מצב תחנת הטעינה הוא OK. עיינו במדריך למשתמש או באפליקציה לנייד לקבלת הוראות ליצירת אות לולאה חדש.
רובוט מחוץ לתחום	1. ודאו שהחיבורים בין חוט הגבול לתחנת הטעינה מחוברים כהלכה ושהחיבורים לא נחצו.
	2. ודאו שחוט הגבול אינו ממוקם במדרון תלול.
	3. העבירו את הרובוט חזרה לאזור העבודה.
רובוט לכוד	בדקו את אזור העבודה עבור חסימה בלתי צפויה. טיפ: הימנעו מהצבת מכשולים באזור העבודה אשר עלולים להגביל את גישת הרובוט.
שגיאת חזרה	1. בדקו את ה-LED מעל תחנת הטעינה.
	2. ללא LED: תחנת הטעינה אינה מופעלת. בדקו שהשקע מופעל ושהמתאם והכבל מחוברים ונקיים מנזקים.
	3. LED אדום: שבירה בחוט הגבול. בדקו את חיבורי חוטי הגבול לתחנת הטעינה ובדקו אם נגרם נזק נראה לעין ללולאת חוט הגבול.
	4. LED ירוק: מצב תחנת הטעינה הוא OK. החזירו את הרובוט לתחנה והפעילו אותו. הרובוט יתחיל לעבוד באופן אוטומטי לאחר שהאות נוצר מחדש.
	5. הפעילו מחדש את הרובוט ואת תחנת הבסיס. טיפ: ודאו שתחנת הטעינה נשארת קבועה בהתאם להתקנה.
שגיאת עגינה	1. הסירו את כל המכשולים סביב תחנת הטעינה.
	2. נקו את לוח הבסיס של התחנה ואת גלגלי הרובוט.
	3. ודאו שהתחנה מותקנת על משטח ישר ונשארת קבועה במקומה בהתאם להתקנה.
	4. ודאו שחוט הגבול מותקן בהתאם להוראות.
	5. נתקו את החשמל והפעילו מחדש את התחנה.
שגיאת יציאה	1. הסירו את כל המכשולים סביב תחנת הטעינה.
	2. נקו את לוח הבסיס של התחנה ואת גלגלי הרובוט.

HE

7. חברו 3 להבים וברגים חדשים.  
8. ודאו שהלהבים יכולים להסתובב בחופשיות.

### סוללה

**⚠ זיהרות:** הטעינו את הסוללה במלואה לפני העברת המוצר לאחסון. אם הסוללה אינה נטענת במלואה, הדבר עלול לגרום נזק לסוללה. אם זמן הפעולה של המוצר קצר מהרגיל בין טעינות, המשמעות היא שהסוללה נמצאת בסיום מחזור החיים שלה. החליפו את הסוללה כדי להאריך את זמן ההפעלה.

**הערה:** חיי הסוללה קשורים לאורך העונה ולכמה שעות ביום המוצר פועל. עונה ארוכה או שעות פעילות רבות ביום פירושו שיש להחליף את הסוללה בתדירות גבוהה יותר. קחו את המוצר שלכם למרכז השירות של EGO שלכם להחלפת סוללה.

### הובלה ואחסון

- הטעינו את המוצר במלואו.
- כבו את המוצר.
- נקו את המוצר.
- יש לשמור את המוצר במקום יבש ללא קיפאון בתוך הבית בחורף.
- יש לשמור את המוצר עם כל הגלגלים על קרקע מאוזנת במהלך האחסון.
- אם אתם משאירים את תחנת הטעינה בתוך הבית, נתקו והוציאו את ספק המתח ואת כל המחברים מתחנת הטעינה. שימו את הקצה של כל חוט מחבר בקופסת הגנה מחברים.

### כיבוד להרים ולהזיז את המוצר (איור U)

**⚠ אזהרה:** יש לכבות את המוצר לפני הרמתו.  
**⚠ אזהרה:** אין להרים את המוצר כאשר הוא חונה בתחנת הטעינה. הדבר עלול לגרום נזק לתחנת הטעינה ו/או למוצר. דחפו את לחצן **STOP** ומשכו את המוצר אל מחוץ לתחנת הטעינה לפני הרמתו.

על מנת לנוע בבטחה מאזור העבודה או בתוכו:

1. דחפו את לחצן **STOP** על מנת לעצור את המוצר.
2. לחץ על לחצן **POWER** למשך שתי שניות על מנת לכבות את המוצר.
3. יש לשאת את המוצר בידית הנשיאה כאשר דיסק הלהב נמצא הרחק מהגוף.

### הגנה על הסביבה

אל תזרקו מכשירים חשמליים כחלק מאשפה ביתית, השתמשו בהתקני איסוף נפרדים.  
צרו קשר עם משרדים הממשלה המקומיים עבור מידע על מערכות האיסוף הזמינות.  
אם ציוד חשמלי נזרק ביחד עם אשפה ביתית או במזבלה, חומרים מסוכנים עלולים לנזול אל האדמה ולהפוך לחלק משרשרת המזון, דבר העלול לגרום לנזק לבריאות ולרווחה שלכם.



**הערה:** עבודה עם להבים קהים מובילה לתוצאת כיסוח גרועה יותר. הדשא אינו נחתך בצורה נקייה ויש צורך ביותר אנרגיה וכתוצאה מכך המוצר לא מכסח שטח גדול.

### נקו את המוצר

**⚠ זיהרות:** לעולם אל תשתמשו במכונת ניקוי בלחץ גבוה כדי לנקות את המוצר או את תחנת הטעינה. לעולם אל תשתמשו בממסים לניקוי.

### שלדה ולהבים

בדקו את הלהבים פעם בשבוע.

1. כבו את המוצר.
2. הרימו את המוצר על צדו.
3. נקו את הלהבים והשלדה באמצעות מברשת כלים. במקביל, בדקו שהלהבים שלמים ומסתובבים בחופשיות.

### על מנת לנקות את הגלגלים

המוצר אינו פועל באופן משיביע רצון במדרונות אם הגלגלים חסומים בגלל דשא.

- השתמשו במברשת רכה כדי לנקות את הגלגלים

### על מנת לנקות את גוף המוצר

- השתמשו במטלית לחה ותמיסת סבון חלשה כדי לנקות את גוף המוצר.

### על מנת לנקות את תחנת הטעינה

**⚠ אזהרה:** נתקו את ספק המתח משקע החשמל לפני עבודות תחזוקה.

**⚠ זיהרות:** אין להשתמש במכונת ניקוי בלחץ גבוה או במים זורמים כדי לנקות את תחנת הטעינה.

**הערה:** המוצר אינו יכול להיכנס לתחנת הטעינה אם קיימים חפצים בתחנת הטעינה. נקו את תחנת הטעינה באופן קבוע.

- הסירו דשא, זרדים וחפצים אחרים מתחנת הטעינה.

### החליפו את הלהבים

**⚠ אזהרה:** עליכם להחליף את הברגים בעת החלפת הלהבים. הברגים המשומשים יכולים להישחק במהירות ולגרום ללהבים להשתחרר, הדבר עלול לגרום לפציעה חמורה.

החליפו להבים בלויים או פגומים לפעולה בטוחה. החליפו את הלהבים באופן קבוע לקבלת תוצאת חיתוך משיביע רצון וצריכת אנרגיה נמוכה. יש להחליף את כל 3 הלהבים והברגים בו זמנית כדי לקבל מערכת חיתוך מאוזנת.

### על מנת להחליף את הלהבים (איור T)

1. לחצו על לחצן **STOP**.
2. כבו את המוצר.
3. הפכו את המוצר כאשר צידו התחתון כלפי מעלה. הניחו את המוצר על משטח רך ונקי כדי למנוע שריטות של המוצר.
4. סובבו את לוחית ההחלקה כך שהחורים שלה יתיישרו עם הברגים של הלהב.
5. הסירו את 3 הברגים באמצעות מברג ראש שטוח או מברג פיליפס שאינם כלולים.
6. הסירו את 3 הלהבים.



**הערה:** לחצו תמיד על לחצן **START** לפני סגירת מכסה המוצר על מנת להפעיל את המוצר.

**הערה:** לפני ההפעלה הראשונה המכשיר צריך להשלים את מחזור המיפוי.

### על מנת להחנות את המוצר

המוצר נשאר בתחנת הטעינה לזמן חניה מוגדר ולאחר מכן חוזר אוטומטית לפעולה רגילה בהתאם ללוח הזמנים.

1. לחצו על לחצן **PARK** על מנת להיכנס אל מצב חניה.

2. הקישו על  כדי להגדיר את זמן החניה.

3. הקישו על  לאישור.

### על מנת לעצור את המוצר

לחצו על לחצן **STOP** על מנת לעצור את המוצר ואת מנוע החיתוך.

### על מנת לכבות את המוצר

1. לחצו על לחצן **STOP** על מנת להפעיל את מכסה מסך ה-LCD.

2. לחץ על לחצן **POWER** למשך יותר משתי שניות על מנת לכבות את המוצר.

**הערה:** באפשרותכם גם ללחוץ על לחצן **POWER** למשך יותר מ-4 שניות על מנת לכבות את המוצר בכוח אם אינכם מזינים את קוד ה-PIN.

### על מנת לקרוא למוצר חזרה אל תחנת הטעינה

בעת לחיצה על לחצן **HOME** על גבי תחנת הטעינה, מחוון LED המצב על תחנת הטעינה יהבהב במהירות למשך 3 פעמים והמוצר יחזור לקרבת תחנת הטעינה.

## תחזוקה

**⚠ אזהרה:** על מנת למנוע פציעות אישיות, כבו תמיד את המכסחה, ודאו שכל החלקים הנעים הגיעו לעצירה מלאה לפני ניקוי או ביצוע כל עבודת תחזוקה או הובלה של המכסחה.

**⚠ אזהרה:** במקרה של עבודות שירות, השתמשו רק בחלקי חילוף זהים של EGO. שימוש בחלקי חילוף אחרים עלול לגרום לסכנה או נזק למוצר. על מנת להבטיח בטיחות ואמינות, יש לבצע את כל התיקונים וההחלפות בעזרת טכנאי שירות מוסמך.

**⚠ אזהרה:** יש ללבוש תמיד כפפות מגן בעת ביצוע עבודות תחזוקה כלשהן על להבי המוצר.

לתפעול טוב יותר וחיי שירות ארוכים יותר, הקפידו לנקות את המוצר באופן קבוע ולהחליף חלקים עם סימני בלאי.

כאשר נעשה שימוש במוצר לראשונה, יש לבדוק את הלהבים פעם בשבוע.

חשוב שהלהבים יסתובבו בקלות. אין לגרום נזק לשולי הלהבים. אורך החיים של הלהבים משתנה מאוד ותלוי למשל:

- בזמן הפעולה וגודל אזור העבודה.
- בסוג הדשא והצמיחה העונתית.
- באדמה, בחול ובשימוש בדשנים.
- בנוכחות של חפצים כגון קונוסים, נפילות בעקבות רוח, צעצועים, כלים, אבנים, שורשים וכדומה.

3. הקישו על  כדי להציג את מידע תפריט אודות.

### 10.10.6 על מנת לאפס את הגדרות המשתמש

1. בצעו את השלבים 2-1 ב-10.10.5 תפריט, אודות' כדי להיכנס אל העמוד השלישי של ההגדרות הכלליות.



2. הקישו על  כדי להיכנס לאיפוס הגדרות משתמש.

3. הקישו על  לאישור.

4. הזינו את קוד ה-PIN כדי לאפס את ההגדרות.

### 10.10.7 על מנת לעדכן קשחה

1. בצעו את השלבים 3-1 ב-10.1 על מנת לקבל גישה אל התפריט הראשי.

2. הקישו על  כדי להיכנס אל העמוד הראשון של ההגדרות הכלליות, לאחר מכן הקישו על  פעמיים כדי להיכנס אל העמוד הרביעי של ההגדרות הכלליות.

3. הקישו על  כדי להיכנס אל עדכון קשחה.

4. בצעו את ההוראות המופיעות על המסך כדי לעדכן את גרסת הקשחה.

**הערה:** עדכון הקשחה ניתן לביצוע מאפליקציית EGO Connect™. תקבלו הודעה כאשר העדכון יהיה זמין.

## הפעלה

**⚠ אזהרה:** קראו בעיון את הוראות הבטיחות לפני תחילת הפעלת המוצר.

**⚠ אזהרה:** הרחיקו את הידיים והרגליים מהלהבים המסתובבים. לעולם אל תניחו את הידיים או הרגליים קרוב למוצר או מתחתיו כאשר המנוע פועל.

**⚠ אזהרה:** אין להשתמש במוצר כאשר אנשים, במיוחד ילדים, או בעלי חיים, נמצאים באזור העבודה.

### לפני הפעלת המוצר

1. ודאו שרמת הטעינה של המוצר היא יותר מ-50% עבור פעם הראשונה.

2. מחוון DEL המצב בתחנת הטעינה חייב להיות ירוק מלא או מהבהב לצורך התקנה נכונה.

3. המוצר פועל במסגרת לוח הזמנים שהוגדר, עיינו ב-10.3.2 על מנת לקבוע את לוח הזמנים (לחיצה על לחצן **START** מחוץ לזמני העבודה שנקבעו פירושה שהמכונה נשארת בתחנה עד לפעולת לוח הזמנים הבאה). המוצר פועל באופן מיידי אם הגדרת לוח הזמנים לעקיפה, עיינו ב-10.3.5 על מנת לעקוף את לוח הזמנים.

4. ודאו שהמוצר נמצא באזור העבודה שנבחר, עיינו ב-10.5 הגדרות מצב הפעלה.

5. ודאו שהמוצר נמצא בתוך חוט הגבול.

### על מנת להפעיל את במוצר

1. לחצו על לחצן **STOP** על מנת להפעיל את מכסה מסך ה-LCD.

2. לחצו על לחצן **POWER** על מנת להפעיל את המוצר.

3. הזינו את קוד ה-PIN.

4. לחצו על לחצן **START** וסגרו את המכסה.

HE

## על מנת לשייך את EGO Connect™ אל המוצר





1. בצעו את השלבים 1-2 ב-10.9.1 הגדרות חיישן גשם על מנת להיכנס אל העמוד השני של ההגדרות האחרות.
2. הקישו על  כדי להיכנס אל חיבורי BLUETOOTH.
3. בצעו את הוראות אפליקציית EGO Connect™ כדי "להוסיף מכשיר".

**הודעה:** מחוון LED המצב במוצר יבהב בכחול במהלך השייך. מחוון LED המצב במוצר יזהר בכחול מלא כאשר המוצר מחובר למכשיר הנייד שלכם באמצעות Bluetooth®.





### 10.10 כללי

ב-כללי באפשרותכם לשנות את ההגדרות הכלליות של המוצר.





#### 10.10.1 על מנת להגדיר שפה

1. בצעו את השלבים 1-3 ב-10.1 על מנת לקבל גישה אל התפריט הראשי.
2. הקישו על  כדי להיכנס אל העמוד הראשון של ההגדרות הכלליות.
3. הקישו על  כדי להיכנס אל הגדרת שפה.
4. הקישו על  או  כדי לבחור את השפה והקישו על  לאישור.



#### 10.10.2 על מנת להגדיר מדינה ואזור זמן

1. בצעו את השלבים 1-2 ב-10.10.1 על מנת להגדיר שפה.
2. הקישו על  כדי להיכנס להגדרת מדינה ואזור זמן.
3. הקישו על  או  כדי לבחור מדינה ואזור זמן והקישו על  לאישור.

#### 10.10.3 על מנת להגדיר פורמט יחידה



1. בצעו את שלבים 1-3 ב-10.1 על מנת לקבל גישה אל התפריט הראשי.
2. הקישו על  כדי להיכנס אל העמוד הראשון של ההגדרות הכלליות, לאחר מכן הקישו על  כדי להיכנס אל העמוד השני.
3. הקישו על  כדי להגדיר את פורמט היחידה והקישו על  לאישור.

#### 10.10.4 על מנת להגדיר צליל מגע

- הרובוט יצפצף בעת לחיצה על המסך לאחר הפעלת צליל המגע.
1. בצעו את השלבים 1-2 ב-10.10.3 על מנת להגדיר פורמט יחידה כדי להיכנס אל העמוד השני של ההגדרות הכלליות.
  2. הקישו על  כדי להיכנס אל הגדרת צליל מגע.
  3. הפעילו את צליל המגע והקישו על  לאישור.

#### 10.10.5 תפריט 'אודות'

תפריט אודות מציג מידע בנוגע למוצר.





1. בצעו את השלבים 1-3 ב-10.1 על מנת לקבל גישה אל התפריט הראשי.
2. הקישו על  כדי להיכנס אל העמוד הראשון של ההגדרות הכלליות, לאחר מכן הקישו על  פעמיים כדי להיכנס אל העמוד השלישי של ההגדרות הכלליות.

3. הקישו על הודעת המידע שנבחרה כדי להציג את פרטי המידע.

## 10.9 הגדרות אחרות



### 10.9.1 הגדרת חיישן גשם

כאשר מזוזה גשם, הרובוט חוזר לתחנת הטעינה ומופעל מחדש כאשר חיישן הגשם מתייבש וזמן ההשהיה מסתיים. ניתן להגדיר זמן ההשהיה של 0-240 דקות. זמן ההשהיה המוגדר כברירת מחדל הוא 180 דקות.



1. בצעו את השלבים 1-3 ב-10.1 על מנת לקבל גישה אל התפריט הראשי.
2. הקישו על  כדי להיכנס אל העמוד הראשון של ההגדרות האחרות, הקישו על  כדי להיכנס אל העמוד השני.
3. הקישו על  כדי להיכנס אל הגדרות חיישן גשם.
4. הפעילו את הגדרת חיישן הגשם. הגדירו את זמן ההשהיה והקישו על  לאישור.

### 10.9.2 הגדרות פנסים קדמיים

#### 10.9.2.1 על מנת להגדיר את לוח הזמנים עבור הפנסים הקדמיים



1. בצעו את השלבים 1-2 ב-10.9.1 הגדרות חיישן גשם על מנת להיכנס אל העמוד הראשון של ההגדרות האחרות.
2. הקישו על  כדי להיכנס אל הגדרות פנסים קדמיים.
3. הקישו על  כדי להיכנס אל לוח זמני אור. בחרו בין תמיד פועל, תמיד כבוי או הגדירו פרק זמן.
4. בעת בחירה ב-הגדירו פרק זמן, אתם יכולים להגדיר פרק זמן מפורט והקישו על  לאישור.

#### 10.9.2.2 על מנת להגדיר הגדרות מצב צבע

1. בצעו את שלבים 1-2 ב-10.9.2.1 על מנת להגדיר את לוח הזמנים עבור הפנסים הקדמיים כדי להיכנס אל הגדרות הפנסים הקדמיים.
2. הקישו על  כדי להיכנס אל הגדרות מצב צבע.
3. הקישו והפעילו את מהבהבים בעת התרעת תקלה, ובחרו צבע אור.
4. הקישו על  לאישור.

### 10.9.3 הגדרות SMS

פונקציית ה-SMS שולחת לך הודעת SMS כאשר המוצר מועבר אל מחוץ לגדר הגאוגרפית.

1. בצעו את השלבים 1-2 ב-10.9.1 הגדרות חיישן גשם על מנת להיכנס אל העמוד השני של ההגדרות האחרות.
2. הקישו על  כדי להיכנס אל הגדרות SMS.
3. הקישו על שישום ב-SMS ועל ADD+ כדי להגדיר את מספר הטלפון שלכם ביחד עם קוד המדינה, לדוגמה +972 172 12345678, הקישו על  לאישור.

### 10.9.4 חיבורי Bluetooth®

אפליקציית EGO Connect™ תמיד מחוברת אל המוצר שלכם כל עוד למכשיר הנייד יש חיבור לרשת הסלולרית, המוצר נטען ומסך ה-LCD מופעל והמוצר שויך בעבר לחשבון שלכם.

### ■ הגדרות אזעקה

פונקציה זו פירושה שתישמע אזעקה אם המוצר נתקל בכמה הודעות תקלה. ניתן להגדיר משך אזעקה של 1-10 דקות. משך ברירת המחדל עבור אזעקה הוא 2 דקות.

באפשרותכם להפעיל או לנטרל את הגדרות האזעקה.

באפשרותכם להפעיל או לנטרל את אזעקה בעת הרמה רק כאשר הגדרות האזעקה מופעלות.

### על מנת להפעיל את הגדרות האזעקה

1. בעמוד הראשון הקישו על כדי להיכנס אל הגדרות אזעקה.
2. הפעילו את הגדרות אזעקה. הקישו על או על מנת לבחור את משך האזעקה.
3. הפעילו או נטרלו את אזעקה בעת הרמה.
4. הקישו על לאישור.

### ■ הגדרות גדר גאוגרפית

הגדר הגאוגרפית היא המעגל אשר נוצר כאשר תחנת הטעינה היא נקודת המרכז והרדיוס הוא המרחק מנקודת המרכז למיקום הנוכחי. ניתן להגדיר רמת רגישות נמוכה (500 מ'), בינונית (250 מ') וגבוהה (100 מ'). ככל שרמת הרגישות של הגדר הגאוגרפית גבוהה יותר, כך האזעקה מופעלת בקלות רבה יותר.

1. בעמוד השני הקישו על כדי להיכנס אל הגדרות גדר גאוגרפית.
2. הפעילו את הגדרות הגדר הגאוגרפית.
3. הקישו על רמת הרגישות והקישו על לאישור.

### 10.8 הודעות

בתפריט זה ניתן למצוא את התקלה הקודמת ואת הודעות המידע.

#### 10.8.1 הודעת תקלה

הודעות המוצגות על גבי התצוגה מהוות את התקלה בפועל. האזעקות החדשות יותר מופיעות בחלק העליון. עבור הודעות התקלה קיימים טיפים ועצות שיעזרו לתקן את התקלה. עיינו ב-*ברשימת הודעות תקלה* במדריך זה.

1. בצעו את השלבים 1-3 ב-10.1 על מנת לקבל גישה אל התפריט הראשי.
2. הקישו על כדי להיכנס אל הודעות.
3. הקישו על כדי להציג הודעות תקלה. הקישו על או כדי לסרוק את הודעות התקלה האחרות.
4. הקישו על הודעת התקלה שנבחרה כדי להציג את פרטי התקלה.

#### 10.8.2 הודעת מידע

הודעות המוצגות בתצוגה שלא נגרמו עקב תקלה ממשית נשמרות במקום זאת תחת הכותרת הודעות מידע. לקבלת מידע נוסף אודות הגורם האפשרי לכל הודעה, עיינו ב-*ברשימת הודעות מידע* במדריך זה.

1. בצעו את השלבים 1-2 ב-10.8.1 מידע אודות התקלה אותן יש להזין בתפריט ההודעות.
2. הקישו על כדי להציג הודעות מידע. הקישו על או כדי לסרוק את הודעות המידע האחרות.

1. בצעו את השלבים 1-3 ב-10.1 על מנת לקבל גישה אל התפריט הראשי.

2. הקישו על כדי להיכנס לעמוד השני של הגדרת מצב החיתוך.

3. הקישו על כדי להיכנס אל מצב חיתוך קצוות.

4. הפעילו את מצב החיתוך והקישו על לאישור.

### 10.5.4 מצב חיתוך שיטתי

במצב חיתוך שיטתי המוצר יכסח בתבניות מקבילות.

1. בצעו את השלבים 1-3 ב-10.1 על מנת לקבל גישה אל התפריט הראשי.

2. הקישו על כדי להיכנס לעמוד השני של הגדרת מצב החיתוך.

3. הקישו על כדי להיכנס למצב חיתוך שיטתי.

4. הפעילו את מצב החיתוך והקישו על לאישור.

### 10.6 הגדרות גבול

#### 10.6.1 מעבר מעבר לחוט

זהו המרחק שהחלק הקדמי של המוצר יכול לעבור את חוט הגבול. הגדרת היצרן היא 30 ס"מ. ניתן לבחור מרחק של 20-55 ס"מ.

1. בצעו את השלבים 1-3 ב-10.1 על מנת לקבל גישה אל התפריט הראשי.

2. הקישו על כדי להיכנס אל הגדרות גבול.

3. הקישו על כדי להיכנס אל הגדרת מעבר מעבר לחוט.

4. הקישו על או כדי לבחור את המרחק והקישו על לאישור.

#### 10.6.2 יציאה מן התחנה

המוצר יחזור לאורך החוט למרחק שנקבע ואז ייצא לכסח. ניתן להגדיר מרחק של 20-999 ס"מ. הגדרת היצרן היא 20 ס"מ.

1. בצעו את השלבים 1-2 ב-10.6.1 מעבר מעבר לחוט.

2. הקישו על כדי להיכנס אל הגדרת יציאה חכמה מתחנת הטעינה.

3. הזינו את המרחק והקישו על לאישור.

### 10.7 הגדרות ביטחון

עליכם להזין את קוד ה-PIN כדי לגשת להגדרות הביטחון.

1. בצעו את השלבים 1-3 ב-10.1 על מנת לקבל גישה אל התפריט הראשי.

2. הקישו על כדי להכניס את קוד ה-PIN והקישו על לאישור. לאחר מכן היכנסו אל העמוד הראשון של הגדרות הביטחון, הקישו על כדי להיכנס אל העמוד השני.

#### ■ קוד PIN

באפשרותכם לשנות את קוד ה-PIN.

1. בעמוד הראשון של הגדרות הביטחון הקישו על על מנת לשנות את קוד ה-PIN. לאחר מכן הקישו על לאישור.

2. הזינו שוב את קוד ה-PIN לאימות, הקישו על לאישור.

HE

## 10.3 הגדרות לוח זמנים

### 10.3.1 על מנת לחשב את הגדרת לוח הזמנים

**הערה:** קיבולת הפעולה נאמדת על בסיס שטח שטוח ופתוח. עליך להגדיל את הזמן המתוכנן אם באזור העבודה יש הרבה מדרונות או מכשולים.

**הערה:** שעות הפעילות כוללות זמן כיסוח, חיפוש וזמן טעינה.

1. חשב את שטח המדשאה שלך במ"ר.

2. חלק את שטח המדשאה לפי קיבולת שטח המוצר, התוצאה היא השעות שהמוצר חייב לפעול בכל יום.

דוגמה: מדשאה של 2000 מ"ר, קיבולת שטח של 167 מ"ר בשעה  
2000 מ"ר / 167 = 12 שעות

פרק זמן	שעות פעילות ביום	ימים בשבוע
19:00 – 07:00	12	7

### 10.3.2 על מנת לקבוע את לוח הזמנים

1. בצעו את השלבים 3-1 ב-10.1 על מנת לקבל גישה אל התפריט הראשי.

2. הקישו על כדי להיכנס אל הגדרת לוח הזמנים.

3. הקישו על כדי להיכנס אל סקירה שבועית.

4. הקישו + כדי להיכנס אל הגדרת זמן.

5. בחרו את שעות הפעילות המתאימות.

6. הקישו על או כדי לבחור את היום והקישו על כדי להיכנס אל מקטע יומי. המוצר יכול לחתוך את הדשא 3-1 מקטעים בכל יום.

7. הקישו על כדי להיכנס אל הגדרות פרק הזמן והקישו על לאישור.

### 10.3.3 על מנת להעתיק את הגדרת לוח הזמנים

1. חזרו על שלבים 4-1 ב-10.3.2 על מנת לקבוע את לוח הזמנים.

2. הקישו על על מנת להעתיק את הגדרת לוח הזמנים. באפשרותכם להעתיק את הגדרת לוח הזמנים מיום ליום או למשך שבוע שלם.

3. הקישו על לאישור.

### 10.3.4 על מנת לאפס את הגדרת לוח הזמנים

באפשרותכם להסיר את כל הגדרות לוח הזמנים ולהשתמש בהגדרות היצרן. הגדרות לוח הזמנים של היצרן מאפשרת למוצר לפעול בכל שעות הפעילות של כל יום בשבוע.

1. חזרו על שלבים 4-1 ב-10.3.2 על מנת לקבוע את לוח הזמנים.

2. הקישו על על מנת לאפס את כל הגדרות לוח הזמנים ולחזור אל הגדרות היצרן.

### 10.3.5 על מנת לעקוף את לוח הזמנים

ניתן לעקוף באופן זמני את כל הגדרות לוח הזמנים על-ידי הבחירה בלוח הזמנים לעקיפה. ניתן לעקוף את לוח הזמנים על ידי בחירה בין 24 שעות, 48 שעות ו-72 שעות.

1. חזרו על שלב 2-1 ב-10.3.2 על מנת לקבוע את לוח הזמנים.

2. הקישו על כדי להיכנס אל לוח זמנים לעקיפה.  
3. הקישו על השעות הרצויות והקישו על לאישור.

על מנת לבטל את לוח הזמנים לעקיפה

1. הקישו על כדי להיכנס אל לוח זמנים לעקיפה.  
2. הקישו על השעות שנבחרו והקישו על לאישור.

## 10.4 הגדרות גובה החיתוך

גובה החיתוך יכול להיות בין 20-90 מ"מ ב-1-15 עמדות.

1. בצעו את שלבים 3-1 ב-10.1 על מנת לקבל גישה אל התפריט הראשי.

2. הקישו על כדי להיכנס אל הגדרות גובה החיתוך.

3. הקישו על או על על מנת להגדיר את גובה החיתוך לאישור.

## 10.5 הגדרות מצב הפעלה

### 10.5.1 על מנת לבחור את אזור העבודה

1. בצעו את שלבים 3-1 ב-10.1 על מנת לקבל גישה אל התפריט הראשי.

2. הקישו על כדי להיכנס אל העמוד הראשון של הגדרות מצב החיתוך.

(הקישו על כדי להיכנס אל העמוד השני).

3. הקישו על בעמוד הראשון על מנת לחזור את אזור העבודה והקישו על לאישור.

**אזור ראשי:** האזור הראשי הוא מצב ההפעלה הסטנדרטי שבו המוצר מכסה ונטען באופן אוטומטי. אזור העבודה המוגדר כברירת מחדל הוא האזור הראשי.

**אזור משני:** השתמשו במצב ההפעלה עבור האזור המשני כדי לחתוך אזורים משניים. עליכם להעביר את המוצר באופן ידני בין האזור הראשי לאזור המשני. המוצר חותך לפרק זמן שנבחר או עד שהסוללה מתרוקנת.

**הערה:** עליכם להניח את המוצר באופן ידני בתחנת הטעינה כדי להטעין את המוצר כאשר הוא נמצא באזור משני. המוצר יישאר בתחנת הטעינה כאשר הסוללה טעונה. עליכם לבחור את אזור העבודה הראשי כדי להפעיל מחדש את המוצר.

### 10.5.2 מצב חיתוך ספירלי

המוצר חותך את הדשא במצב ספירלי אם הדשא ארוך יותר באזור מסוים. חיתוך ספירלי יכול להיות מוגדר ב-5 רמות מ-1 ל-5. חיתוך ספירלי יופעל בתדירות גבוהה יותר ברמות מוגדרות.

1. בצעו את השלבים 3-1 ב-10.1 על מנת לקבל גישה אל התפריט הראשי.

2. הקישו על כדי להיכנס לעמוד הראשון של הגדרת מצב החיתוך.

3. הקישו על כדי להגדיר מצב חיתוך ספירלי.

4. הפעילו את מצב החיתוך הספירלי, הקישו על או כדי לבחור את רמת הרגישות.

5. הקישו על לאישור.

### 10.5.3 מצב חיתוך קצוות

המוצר יתחיל לחתוך לאורך חוט הגבול של הדשא בכל מחזור חדש כאשר הוא נמצא במצב חיתוך קצוות.

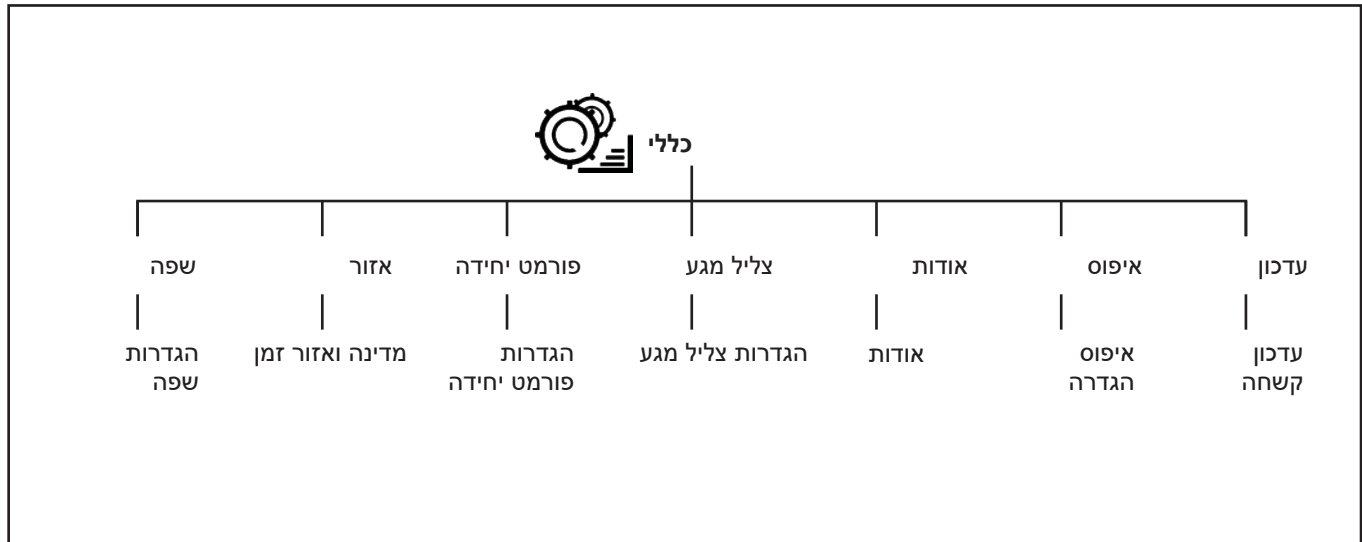
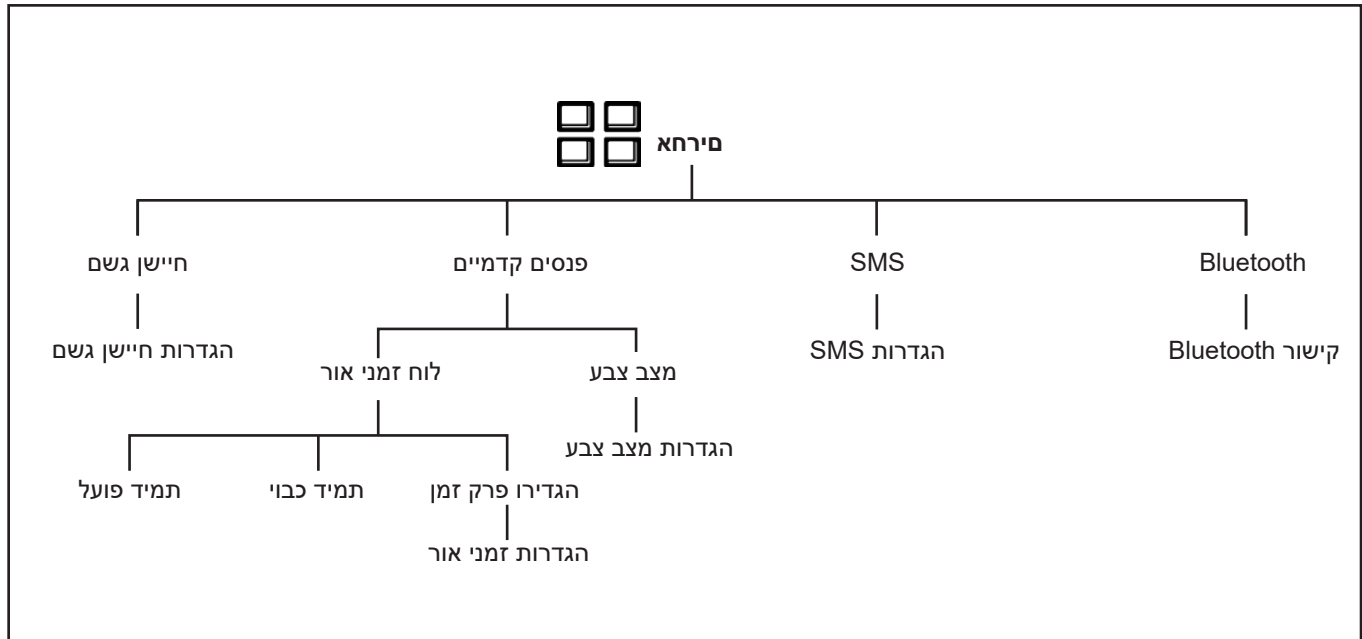

## סקירה כללית 1 של מבנה התפריט

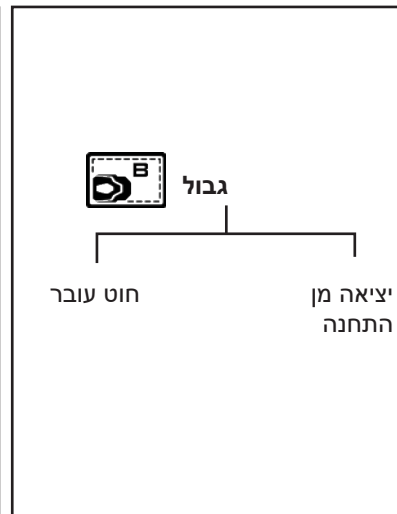
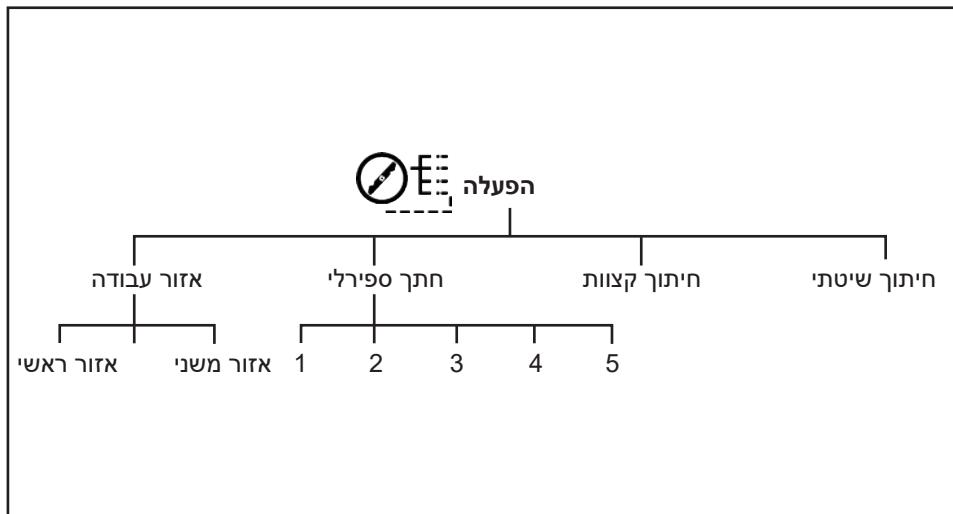
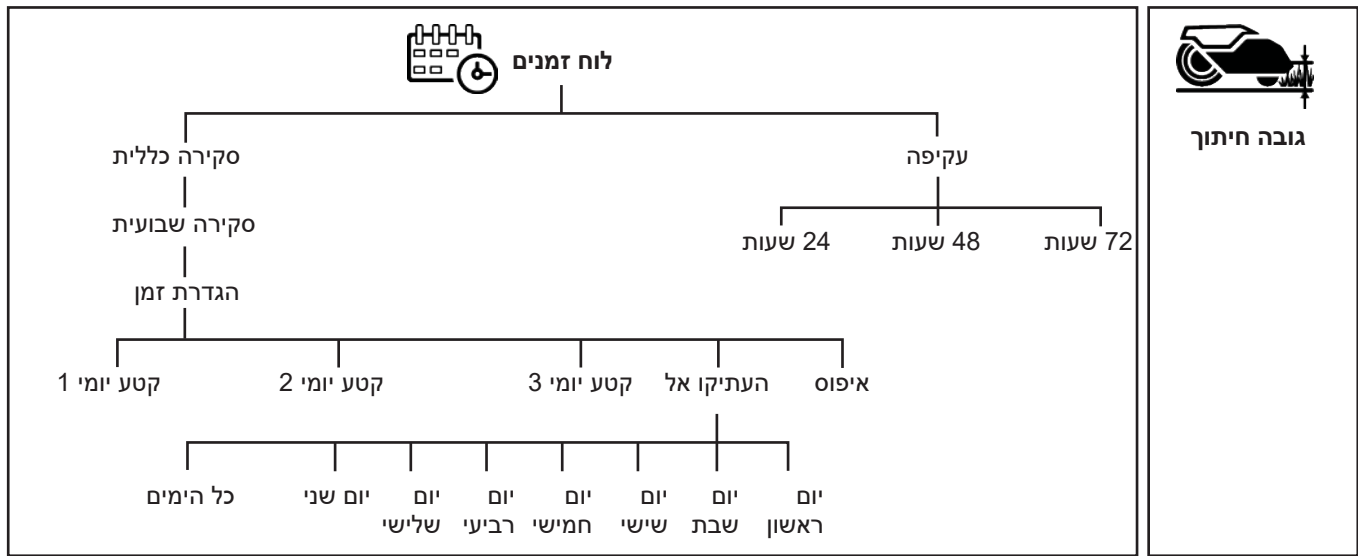

## סקירה כללית 2 של מבנה התפריט

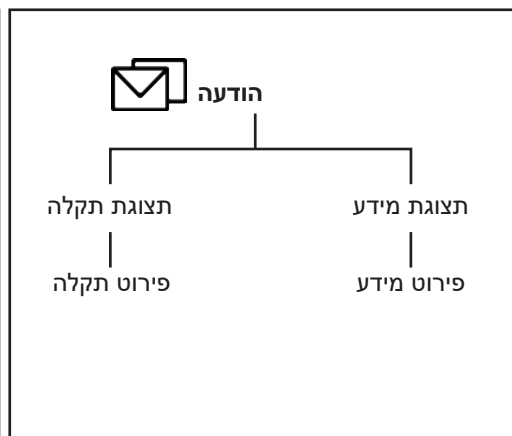
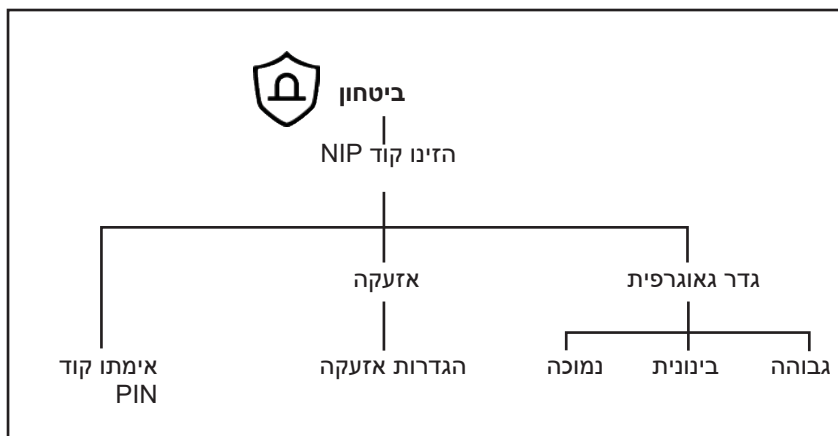

HE

- הניחו את חוט הגבול 20-1 ס"מ אל תוך הקרקע.
- סוכן ה-EGO שלכם יכול לתמוך עם התקנת חוטי גבול.

## 7 על מנת להאריך את חוט הגבול (איור S)

**הערה:** האריכו את חוט הגבול אם הוא קצר מדי עבור אזור העבודה. השתמשו בכבל EGO ובמצמידים מקוריים.

1. נתקו את תחנת הטעינה משקע החשמל.
2. חתכו את חוט הגבול עם זוג חותכי תיל במקום בו יש צורך להתקין את ההארכה.
3. הוסיפו חוט במקום בו יש צורך להתקין את ההארכה.
4. הניחו את חוט הגבול במקומו.
5. הניחו את קצוות החוט לתוך מצמד.

**הערה:** ודאו שאתם יכולים לראות קצוות חוט הגבול דרך האזור השקוף של המצמד.

6. דחפו כלפי מטה את המכסה על המצמד עם מלחציים מתכווננים כדי לחבר את החוטים במצמד.
7. הניחו את חוט הגבול במקומו באמצעות יתדות. ניתן לקבור את המצמד על מנת להבטיח שהוא לא יבוא במגע עם הרובוט במהלך הכיסוח.
8. חברו את תחנת הטעינה לשקע החשמל.

## 8 לאחר התקנת המוצר

### 8.1 על מנת לבצע בדיקה ויזואלית של תחנת הטעינה

ודאו שמחווון LED המצב של תחנת הטעינה זוהר בירוק מלא. אם מחווון LED המצב אינו זוהר בירוק מלא, בצעו בדיקה של ההתקנה. עיינו בסעיף 4.2 על מנת להתקין את תחנת הטעינה ואת מחווון LED המצב של תחנת הטעינה במדריך זה.

### 8.2 על מנת להטעין את המוצר

כאשר המוצר חדש או כאשר הוא היה באחסון במשך תקופה ארוכה, קיבולת הסוללה עלולה להיות ריקה ויש להטעין אותה לפני שתחילו להשתמש במוצר.

**⚠ אזהרה:** הטעינו את המוצר רק באמצעות תחנת טעינה וספק מתח המיועדים לכך. שימוש לא נכון עלול לגרום להתחשמלות, התחממות יתר או דליפה של נוזל מאכל מתוך הסוללה. במקרה של דליפה של אלקטרוליט יש לשטוף במים ולפנות לעזרה רפואית אם הנוזל בא במגע עם העיניים וכדומה.

1. הניחו את המוצר בתחנת הטעינה.
2. החליקו את המוצר פנימה ככל האפשר כדי להבטיח מגע תקין בין המוצר לתחנת הטעינה.
3. הירוק המהבהב על גבי תחנת הטעינה מעיד על כך שהטעינה מתבצעת.

### 8.3 על מנת להגדיר את ההגדרות הבסיסיות

לפני שהמוצר מתחיל לפעול בפעם הראשונה, עליכם לבצע התקנה ראשונית את המכונה ולהגדיר את ההגדרות.

1. לחצו על לחצן **STOP** על מנת להפעיל את מכסה מסך ה-LCD.
2. לחצו על לחצן **POWER** על מנת להפעיל את המוצר.
3. פעלו בהתאם להנחיות המסך כדי להגדיר הגדרות: שפה, הצהרות בטיחות ומשפטיים, מדינה ואזור זמן, פורמט יחידה, הגדרת PIN והגדרת גובה חיתוך.

**הערה:** לא ניתן להשתמש ב-0000 כקוד PIN. 4. לאחר השלמת ההתקנה הראשונית, התפריט הראשי יוצג.

## 9 EGO Connect™

המוצר תואם אל EGO Connect™. את כל ההגדרות ואת לוח הזמנים לכיסוח ניתן להגדיר מרחוק באמצעות EGO Connect™.

**הערה:** ודא שה-Bluetooth® מופעל במכשירים ניידים בעת שימוש בפונקציית השלט רחוק.

מכשיר ה-RM4000E שלכם כולל קישוריות סלולרית לטווח ארוך וקישוריות Bluetooth® לטווח קצר.

### 9.1 על מנת להתקין EGO Connect™

1. הורידו את EGO Connect™ במכשיר הנייד שלכם או סרקו את קוד ה-QR המופיע למטה.



2. צרו חשבון חדש ב-EGO Connect™. אם כבר יש לכם חשבון, דלגו לשלב 4.

3. הודעת דואר אלקטרוני תישלח לכתובת הדואר האלקטרוני הרשומה. בצעו את ההוראות המופיעות בהודעת הדואר האלקטרוני כדי לאמת את החשבון שלכם.

4. כנסו אל חשבון EGO שלכם ב-EGO Connect™.

### 9.2 על מנת לשייך את EGO Connect™ אל המוצר

עיינו ב-10.9.4 חיבורי Bluetooth®.

## 10 הגדרות מוצר

### 10.1 על מנת לקבל גישה אל התפריט הראשי

1. לחצו על לחצן **STOP** על מנת להפעיל את מכסה מסך ה-LCD.
2. לחצו על לחצן **POWER** על מנת להפעיל את המוצר.
3. הזינו את קוד ה-PIN ולחצו על **✓** לאישור, והיכנסו אל העמוד הראשון של התפריט הראשי, הקישו על **▶** על מנת להיכנס אל העמוד השני.

### 10.2 מבנה התפריט הראשי

התפריט הראשי מכיל 8 אפשרויות:

- לוח זמנים
- גובה חיתוך
- הפעלה
- גבול
- ביטחון
- הודעה
- אחרים
- כללי

למוצר יש הגדרות יצרן אך ניתן להתאים את ההגדרות לאזור העבודה הספציפי שלכם.

### 3.3.2 על מנת להניח את חוט הגבול בשיפוע

המוצר יכול לפעול בשיפועים של 50%. מדרונות תלולים מדי חייבים להיות מבודדים באמצעות חוט הגבול. השיפוע (%) מחושב כגובה למטר.

דוגמה: 10 ס"מ / 100 ס"מ = 10% (איור K).

- עבור מדרונות תלולים יותר מ-50% בתוך אזור העבודה, בודדו את המדרון באמצעות חוט הגבול.
- עבור מדרונות תלולים יותר מ-20% לאורך הקצה החיצוני של המדשאה, הניחו את חוט הגבול במרחק של 35 ס"מ מהקצה (איור L).
- עבור מדרונות הסמוכים לדרך ציבורית, הניחו מחסום בגובה של מינימום 15 ס"מ לאורך הקצה החיצוני של המדרון. אתם יכולים להשתמש בחומה או גדר כמחסום.

### 3.3.3 על מנת ליצור אי (איור M)

אם אתם יוצרים אי, הניחו את חוט הגבול שעובר אל האי וממנו ביחד. **⚠ זיהרות:** אין להניח חלקים של חוט גבול אחד עם גבי השני. חלקים של חוט הגבול חייבים להיות מקבילים ולא לחצות אחד את השני.

**⚠ זיהרות:** בודדו או הסירו מכשולים שגובהם פחות מ-5 ס"מ. בודדו או הסירו מכשולים המשתפלים מעט, כגון אבנים, עצים או שורשים. הדבר ימנע נזק ללהבי המוצר.

השתמשו באיים כדי לבודד אזורים באזור העבודה באמצעות חוט הגבול. מומלץ לבודד את כל העצמים המקבעים בתוך אזור העבודה.

מכשולים מסוימים עמידים בפני התנגשות, כגון עצים או שיחים שגובהם עולה על 5 ס"מ. המוצר יתנגש במכשול ולאחר מכן יבחר כיוון חדש.

- הניחו את חוט הגבול אל ומסביב למכשול כדי ליצור אי.
- הניחו את 2 חלקי חוט הגבול אל האי וממנו קרובים אחד לשני. פעולה זו תגרום למוצר לרוץ על פני החוט.
- הניחו את 2 חלקי חוט הגבול באותה יתד. עיינו בסעיף 5 על מנת להניח את החוט במקומו באמצעות יתדות.

### 3.3.4 על מנת ליצור אזור משני (איור N)

צרו אזור משני (B) אם באזור העבודה יש 2 אזורים שאינם מחוברים באמצעות מעבר. אזור העבודה עם תחנת הטעינה הוא האזור הראשי (A).

**הערה:** יש להעביר את המוצר באופן ידני בין האזור הראשי לאזור המשני.

הניחו את חוט הגבול סביב האזור המשני (B) כדי ליצור אי. עיינו ב-3.3.3 על מנת ליצור אי. אך יש ליצור את האי מחוץ לאזור העבודה הראשי.

**הערה:** יש להניח את חוט הגבול בלולאה אחת סביב כל שטח העבודה (A + B).

**הערה:** כאשר המוצר חותך דשא באזור המשני, יש לבחור במצב האזור המשני. עיינו בסעיף 10.5.1 על מנת לבחור את אזור העבודה.

## 4. התקנת המוצר

### 4.1 על מנת להתקין את חוט הגבול

**⚠ זיהרות:** אין לסובב חוט עודף לסליל. הסליל גורם להפרעה למוצר.

1. קראו והבינו את ההוראות לגבי תחנת הטעינה. עיינו בסעיף על מנת לבחון היכן למקם את תחנת הטעינה.

2. הניחו את תחנת הטעינה באזור שנבחר.

3. הניחו את חוט הגבול סביב כל אזור העבודה. התחילו והשלימו את ההתקנה מאחורי תחנת הטעינה. הכניסו את החוט הקדמי לחריץ המדריך בחלק התחתון של בסיס התחנה. העבירו את שני קצוות חוט הגבול כלפי מעלה דרך הפתח בחלק האחורי של תחנת הטעינה.

4. פתחו את המחבר והניחו את חוט הגבול במחבר (איור P1).

5. סגרו את המחבר בעזרת זוג מלחציים (איור P2).

6. פתחו את המכסה על גבי תחנת הטעינה באמצעות לחיצה על לחצן השחרור (איור P3).

7. דחפו את המחבר הקדמי אל פין המתכת בתחנת הטעינה המסומן ב-"F". דחפו את המחבר האחורי אל פין המתכת בתחנת הטעינה המסומן ב-"B" (איור P4).

**הערה:** הסירו כבלים עודפים באמצעות חותכי חוטים.

### 4.2 על מנת להתקין את תחנת הטעינה

**⚠ זיהרות:** אין להניח את רגליכם על גבי בסיס תחנת הטעינה.

**⚠ אזהרה:** ודאו שהתקעים של כבל המתח הנמוך וספק המתח נקיים ויבשים לפני חיבורם.

בעת חיבור ספק המתח, השתמשו רק בשקע חשמל המחובר להתקן זרם שיורי (RCD).

1. חברו את כבל המתח הנמוך לתחנת הטעינה (איור Q1).

2. חבר את ספק המתח לכבל המתח הנמוך.

3. הניחו את ספק המתח בגובה מינימלי של 30 ס"מ (איור Q2).

4. חברו את כבל ספק המתח לשקע חשמל מסוג 100-240V.

**הערה:** כאשר תחנת הטעינה מחוברת, ניתן להטעין את המוצר. הניחו את המוצר בתחנת הטעינה בזמן הנחת חוט הגבול. הפעילו את הכלי. אל תמשיכו עם הגדרות מוצר כלשהן לפני השלמת ההתקנה.

5. הניחו את כבל המתח הנמוך באדמה באמצעות יתד או קברו את הכבל. עיינו ב-5 על מנת להניח את החוט במקומו באמצעות יתדות או 6 על מנת לקבור את חוט הגבול.

6. חברו את תחנת הטעינה לקרקע בעזרת 6 הברגים המסופקים.

### 5 על מנת להניח את החוט במקומו באמצעות יתדות

**⚠ זיהרות:** ודאו שהיתד מחזיקה את חוט הגבול כנגד הקרקע. חיתוך הדשא סביב הגבול לפני התקנת חוט הגבול יקל על תהליך זה.

**⚠ זיהרות:** חיתוך דשא נמוך מדי מיד לאחר ההתקנה עלול לפגוע בבידוד החוטים. נזק לבידוד עלול לגרום להפרעות רק מספר שבועות או חודשים לאחר מכן.

1. הניחו את חוט הגבול על הקרקע.

2. הניחו את היתד במרחק מרבי של 1 מ' אחת מהשנייה.

**הערה:** השתמשו ביתדות נוספות כאשר השיפוע משתנה על מנת להבטיח שהחוט יישאר שטוח כנגד הקרקע (איור R).

3. חברו את היתדות לקרקע עם פטיש או מלט פלסטיק.

**הערה:** הדשא יגדל מעל לחוט והוא לא יהיה נראה לעין לאחר מספר שבועות.

### 6 על מנת לקבור את חוט הגבול

- חתכו חריץ באדמה עם חותך קצוות או את חפירה ישר, או השתמשו במכונה מיוחדת להנחת כבלים



**⚠️ זהירות:** אין לסובב את כבל המתח הנמוך לסליל (איור E) או להניח אותו מתחת לבסיס תחנת הטעינה. הסליל גורם להפרעה לאות המגיע מתחנת הטעינה.

- הניחו את ספק המתח באזור עם גג והגנה מפני השמש והגשם.
- הניחו את ספק המתח באזור עם זרימת אוויר טובה.
- השתמשו בהתקן זרם שיורי (RCD) עם זרם מעידה של 30 mA לכל היותר בעת חיבור ספק המתח לשקע החשמל.

### 3.3 על מנת לבחון היכן למקם את חוט הגבול

**⚠️ זהירות:** אם אזור העבודה צמוד לגופי מים, מדרונות, תהומות או דרכים ציבוריות, יש להניח את חוט הגבול בתוך מחסום פיזי. גובה הגבול חייב להיות מינימום 15 ס"מ ויש לשמור על מרווח חוט גבול של 35 ס"מ.

**⚠️ זהירות:** אין לתת למוצר לפעול על חצץ.

**⚠️ זהירות:** אל תבצעו עיקולים חדים בעת התקנת חוט הגבול.

**⚠️ זהירות:** לפעולה זהירה, בודדו את כל המכשולים כגון עצים, שורשים ואבנים.

יש להניח את חוט הגבול כלולאה סביב אזור העבודה. חיישנים במוצר מאתרים מתי הרובוט מתקרב לחוט הגבול, והרובוט בוחר כיוון אחר. כל חלקי אזור העבודה חייבים להיות במרחק מקסימלי של 40 מ' מחוט הגבול.

- ודאו שכל הזוויות הנוצרות על-ידי חוט הגבול הן של 90° או יותר.
- הניחו את חוט הגבול סביב כל אזור העבודה. יש לשמור על ניקיון לאורך חוט הגבול. התאימו את המרחק בין חוט הגבול למכשולים (איור F).
- הניחו את חוט הגבול במרחק של 35 ס"מ (מקרה 1) ממכשול שגובהו יותר מ-5 ס"מ (איור G1).
- הניחו את חוט הגבול במרחק של 30 ס"מ (מקרה 2) ממכשול שגובהו יותר מ-1-5 ס"מ (איור G2).
- הניחו את חוט הגבול במרחק של 10 ס"מ (מקרה 3) ממכשול שגובהו פחות מ-1 ס"מ (איור G3).
- אם יש לכם שביל אבן ריצוף שנמצא בגובה הדשא, הניחו את חוט הגבול מתחת לאבן הריצוף.

**הערה:** אם רוחב אבן הריצוף הוא לפחות 30 ס"מ, השתמשו בהגדרת היצרן עבור הפונקציה Drive Past Wire (מעבר מעבר לחוט) כדי לחתוך את כל הדשא הסמוך לאבן הריצוף. עיינו בסעיף 10.6.1 מעבר מעבר לחוט.

- הניחו את חוט הגבול סביב עמודי שער או עמודי גדר כדי להבטיח שיושגו מרווחים נאותים, כאשר חוט הגבול מסתובב בחזרה על עצמו דרך מעבר צר של > 100 ס"מ סביב מכשול צר (> 30 ס"מ), השתמשו בקטע ישר של 100 ס"מ דרך מעבר כפי שמוצג באיור H.

H-1	עמוד שער/גדר
-----	--------------

### 3.3.1 מעברים (איור H)

H-2	מעבר
-----	------

מעבר הוא קטע שיש לו חוט גבול בכל צד ואשר מחבר 2 חלקים של אזור העבודה. המרחק בין חוט הגבול מכל צד במעבר חייב להיות לפחות 60 ס"מ.

- חוט לולאה, אשר מונח סביב אזור העבודה וסביב חפצים וצמחים שאסור שהמוצר יתקל בהם. חוט הלולאה משמש כחוט גבול.

## 2. הכנות

**⚠️ זהירות:** משטח דשא לא אחיד, או אזורים של מים עומדים עלולים לגרום נזק למוצר.

**הערה:** קראו את כל פרק ההתקנה לפני תחילת ההתקנה. אופן ביצוע ההתקנה משפיע על ביצועי המוצר. לכן חשוב לתכנן את ההתקנה בקפידה.

- הכינו שרטוט של אזור העבודה וכללו את כל המכשולים.
- סמנו על גבי השרטוט היכן להניח את תחנת הטעינה ואת חוט הגבול.
- מלאו חורים בדשא.
- חתכו את הדשא לפני התקנת המוצר. יש לוודא שהדשא יהיה בגובה מקסימלי של 10 ס"מ.

## 3. לפני התקנת חוט הגבול

אתם יכולים לבחור להתקין את חוט הגבול עם יתדות או לקבור אותו. ניתן לשלב את שתי הגישות באותו אזור עבודה.

**⚠️ זהירות:** אם אתם משתמשים במפרידים/חומרי הפחדה באזור העבודה, קברו את חוט הגבול כדי למנוע מהם נזק.

### 3.1 על מנת לבחון היכן למקם את תחנת הטעינה

C-1	החלק הקדמי של תחנת הטעינה
C-2	החלק האחורי של עמדת הטעינה
C-3	החלק השמאלי של תחנת הטעינה
C-4	החלק הימני של תחנת הטעינה

- שמרו על שטח פנוי של לפחות 1.5 מ' לפני תחנת הטעינה, שטח פנוי של 40 ס"מ מאחורי תחנת הטעינה. יש לשמור על שטח פנוי של לפחות 35 ס"מ לפחות מהגבול. שמרו על שטח פנוי של לפחות 1.5 מ' על גבי אזור העבודה של תחנת הטעינה (איור C).

**הערה:** הצד הימני של תחנת הטעינה (C-4) כפי שמוצג באיור C חייב להיות ממוקם בתוך אזור החיתוך.

- הניחו את תחנת הטעינה ליד שקע חשמל.
- הניחו את תחנת הטעינה על משטח ישר (איור D).
- אין לכופף את בסיס תחנת הטעינה (איור D).
- אם באזור העבודה קיימים שני חלקים המופרדים על ידי שיפוע תלול, אנו ממליצים למקם את תחנת הטעינה בחלק הנמוך יותר.
- מקמו את תחנת הטעינה באזור עם הגנה מפני השמש.

### 3.2 על מנת לבחון היכן למקם את ספק המתח

**⚠️ אזהרה:** אין לחתוך או להאריך את כבל המתח הנמוך. קיים סיכון להתחשמלות.

**⚠️ אזהרה:** כבל ספק הכוח והכבל המאריך חייבים להיות מחוץ לאזור העבודה כדי למנוע נזק לכבלים.

**הודעה:** השתמשו רק בכבל מתח נמוך אחד, ושימוש בכבלים נוספים ישפיע על יעילות טעינת המוצר.

**⚠️ זהירות:** ודאו שהלהבים במוצר אינם חותכים את כבל המתח הנמוך.

HE

4. מכסה
  5. מסך LCD
  6. לחצן **PARK**
  7. לחצן **STOP**
  8. לחצן **START**
  9. לחצן **POWER**
  10. גלגל קדמי
  11. גלגל אחורי
  12. להב
  13. לוחית החלקה
  14. יציאת אבחון (שירות לאחר מכירה בלבד)
  15. ידית נשיאה
  16. לחצן **HOME**
  17. מחוון מצב טעינה
  18. כפתור שחרור מכסה
  19. יציאת ספק כוח
  20. מסוף חוט גבול
  21. לוח מגע
  22. בסיס תחנת טעינה
  23. ספק מתח
  24. ברגים (6)
  25. להב ובורג (3)
  26. כבל מתח נמוך
  27. מד מדידה
  28. יתד
  - 29\* מצמד
  - 30\* מחבר
  - 31\* חוט לולאה עבור לולאת גבול
- \*ערכות התקנה ואביזרים נמכרים בנפרד.

## התקנה

- ⚠ אזהרה:** קראו והבינו את הוראות הבטיחות לפני התקנת המוצר.
- ⚠ זהירות:** השתמשו בחלקי חילוף וחומרי התקנה מקוריים.
- בדקו את המוצר בקפידה כדי לוודא כי לא התרחשו שבירה או נזק במהלך המשלוח.
  - אם קיימים חלקים פגומים או חסרים, אנא צרו קשר עם מרכז השירות EGO.

### 1. רכיבים עיקריים הדרושים להתקנה

- מכסחת דשא רובוטית המכסחת את הדשא באופן אוטומטי.
- תחנת טעינה, בעלת 2 פונקציות:
  - שליחה של אותות בקרה לאורך חוט הגבול כך שהמוצר יוכל לעקוב אחר החוט לאזורים מרוחקים ספציפיים בגינה ויכול למצוא את דרכו חזרה לתחנת הטעינה.
  - טעינה של המוצר.
- ספק כוח, המחובר לתחנת הטעינה ולשקע חשמל 100-240V.

מילימטר	mm
צלזיוס	°C

**הערה:** סימן המילים והלוגו של Bluetooth® הם סימנים מסחריים רשומים בבעלות Bluetooth SIG, cni, וכל שימוש בסימנים אלו על ידי EGO הוא תחת רישיון.

## מפרטים

RM4000E		
קלט/פלט מקור מתח	DC 24V/~240V-100	
מתח מקור מתח	147W	
אורך כבל מתח נמוך	10 מ'	
סוללה	ליתיום-יון 10.0 Ah / 24V	
צריכת אנרגיה ממוצעת	23.2 קוט"ש/שחודש 4000sm-ב	
צריכת חשמל במהלך חיתוך	36W ± 20%	
זמן טעינה ממוצע	110 דקות	
זמן כיסוח ממוצע	240 דקות	
שיפוע מרבי לחוט גבול	20% (11.3°)	
שיפוע מקסימלי לאזור עבודה	50% (26.6°)	
רוחב מעבר מינימלי	60 ס"מ	
אורך חוט גבול מקסימלי	1000 מ'	
מרחק מרבי לחוט גבול	40 מ'	
יכולת עבודה	4000 מ"ר (±20%)	
מערכת חיתוך	3 להבי חיתוך מסובבים	
מספר הדגם של ערכת הלהב והבורג	AB1009R	
רוחב חיתוך	24 ס"מ	
טווח כוונון גובה חיתוך	20-90 מ"מ	
רמת כוונון גובה חיתוך	5 מ"מ/15 עמדות	
סיווג IP	מכסחת דשא רובוטית	IPX5
	תחנת טעינה	IPX4
טמפרטורת הפעלה וטעינה מומלצת	מספקת מתח	IP56 (לגוף מקור המתח בלבד)
	משקל מכסחת דשא (ללא תחנת טעינה)	15.1 ק"ג

## אריזה (איור A)

### תיאור

1. גוף
2. לוח מגע
3. מחווני מצב LED

## סמלי בטיחות

התראת בטיחות	
קראו והבינו את המדריך למפעיל	
הפעילו את מכשיר הנטרול לפני כל עבודת תחזוקה. יש להרחיק את הידיים והרגליים מהלהבים.	
אל תגעו בלהב המסתובב.	
היזהרו מחפצים מושלכים - הרחיקו עוברי אורח.	
אל תעלו על המוצר. יש להרחיק את הידיים והרגליים מהלהבים.	
מוצר זה תואם לתקנות ה-EC הרלוונטיות	
מוצר זה תואם לחוקים הרלוונטיים בבריטניה.	
אין לזרוק מוצרים חשמליים עם האשפה הביתית. יש להביא את המכשיר למרכז מחזור מוסמך.	
Bluetooth®	
זרם ישיר (DC)	
בנייה מסוג II	
מעוצב כך שיהיה מחובר בנפרד ממקור מתח בעל מתח מאוד נמוך (SELV)	
רחב חיתוך	
SMPS (החלף יותר יחידות ספק מתח)	
SPMS משלב שנאי מבודד בטיחותי חסין קצר חשמלי (באופן אינהרנטי או חד-אינהרנטי)	
יש להשתמש במכשיר זה בפנים הבית בלבד	
זרם חלופי	
דקות	Min
רמת הגנת כניסה	IPX5
מתח	V
וואט	W
אמפר-שעות	Ah
קילוגרם	kg
מונה	m
סנטימטר	cm

**הערה:** בפורמט הבא עושים שימוש במדריך למפעיל כדי להקל על השימוש:

- טקסט הכתוב בכתב נטוי הוא טקסט המוצג במסך ה-LCD או מהווה הפניה לסעיף אחר במדריך למפעיל.
- טקסט מודגש הוא אחד מלחצני המוצר.

## מבוא

### תיאור המוצר (איור B)

**הערה:** חברת EGO מעדכנת באופן קבוע את המראה ואת פונקציות המוצרים, פנו לסוכן השירות EGO שלכם לקבלת התמיכה העדכנית ביותר במוצר.

למכסחת הדשא הרובוטית סוללה מובנית והיא חותכת את הדשא באופן אוטומטי, אין צורך באיסוף של דשא. המכשיר עובר לסירוגין ברציפות בין כיסוח לטעינה בשעות פעולה מתוכננות. דפוס התנועה הוא אקראי. חוט הגבול שולט על תנועת המוצר בתוך אזור העבודה. חיישנים במוצר מזהים מתי המוצר מתקרב לחוט הגבול. החלק הקדמי של המוצר תמיד עובר את חוט הגבול למרחק ספציפי לפני שהמוצר מסתובב. כאשר המוצר נתקל במכשול או מתקרב לחוט הגבול, המוצר בוחר כיוון חדש.

ניתן לשלוט בכל הגדרות ההפעלה ממסך ה-LCD או באמצעות EGO Connect™.

**טכניקת כיסוח:** המוצר נטול פליטות, קל לשימוש וחוסך אנרגיה. טכניקת החיתוך בעלת התדירות הגבוהה משפרת את איכות הדשא ומפחיתה את הצורך בחומרי דשן.

**מצאו את תחנת הטעינה:** המוצר פועל עד שקיבולת הסוללה נמוכה או עד לסיום לוח הזמנים עבור החיתוך, ואז המכשיר יחזור אוטומטית לתחנת הטעינה.

### EGO Connect™

EGO Connect™ היא אפליקציה למכשירים ניידים המאפשרת לשלוט מרחוק בכל תהליך הכיסוח. עיינו ב-9 EGO Connect™.

### מסך LCD

מסך ה-LCD של המוצר מציג את כל המידע וההגדרות של המוצר. כדי לגשת למסך, לחצו על לחצן **STOP**.

### לחצנים על גבי המוצר

**לחצן START:** להתחיל את פעולת המוצר.

**לחצן POWER:** להפעלה/כיבוי של המוצר.

**לחצן PARK:** לשליחה המוצר לתחנת הטעינה. השתמשו במסך ה-LCD כדי להגדיר את משך הטעינה.

## אנא קראו את כל ההוראות!

**⚠ אזהרה:** כדי להבטיח את הבטיחות והאמינות, כל התיקונים וההחלפות צריכים להתבצע על ידי טכנאי שירות מוסמך.

**⚠ אזהרה:** ודאו שאתם קוראים ומבינים את כל ההוראות הבטיחות המופיעות במדריך זה למשתמש, כולל כל סימני התראות הבטיחות כגון „סכנה“, „אזהרה“ ו”זהירות“ לפני השימוש במכשיר. אי מילוי אחר כל ההוראות המופיעות למטה יכול לגרום להלם חשמלי, שרפה ו/או פציעות אישיות חמורות.

HE

# EGO™

POWER<sup>+</sup> ROBOTIC MOWER

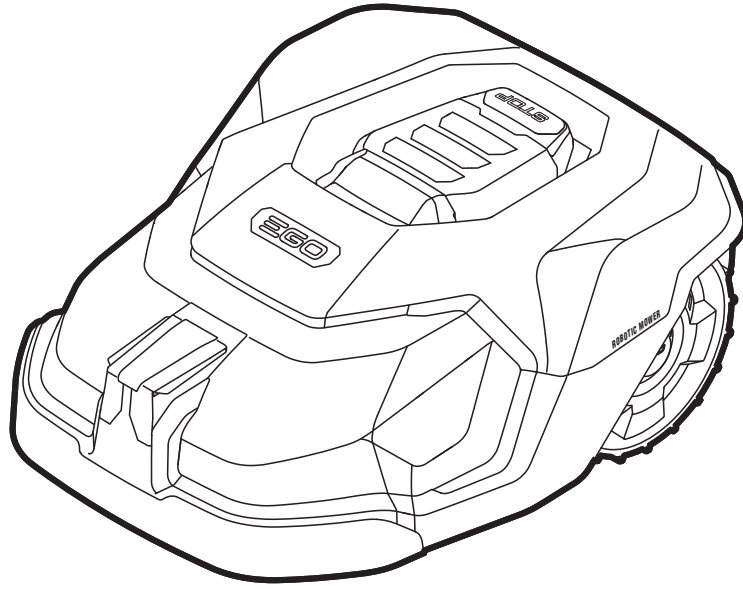

## RM4000E

ROBOTIC MOWER

מכסחת דשא רובוטית HE

جزارة العشب الآلية AR

